

2. ハードウェア構成図 外付けオプション編

2.1 ディスプレイ装置

・表記の価格は、希望小売価格です。

50AA
 10AA, 10BA, 10CA

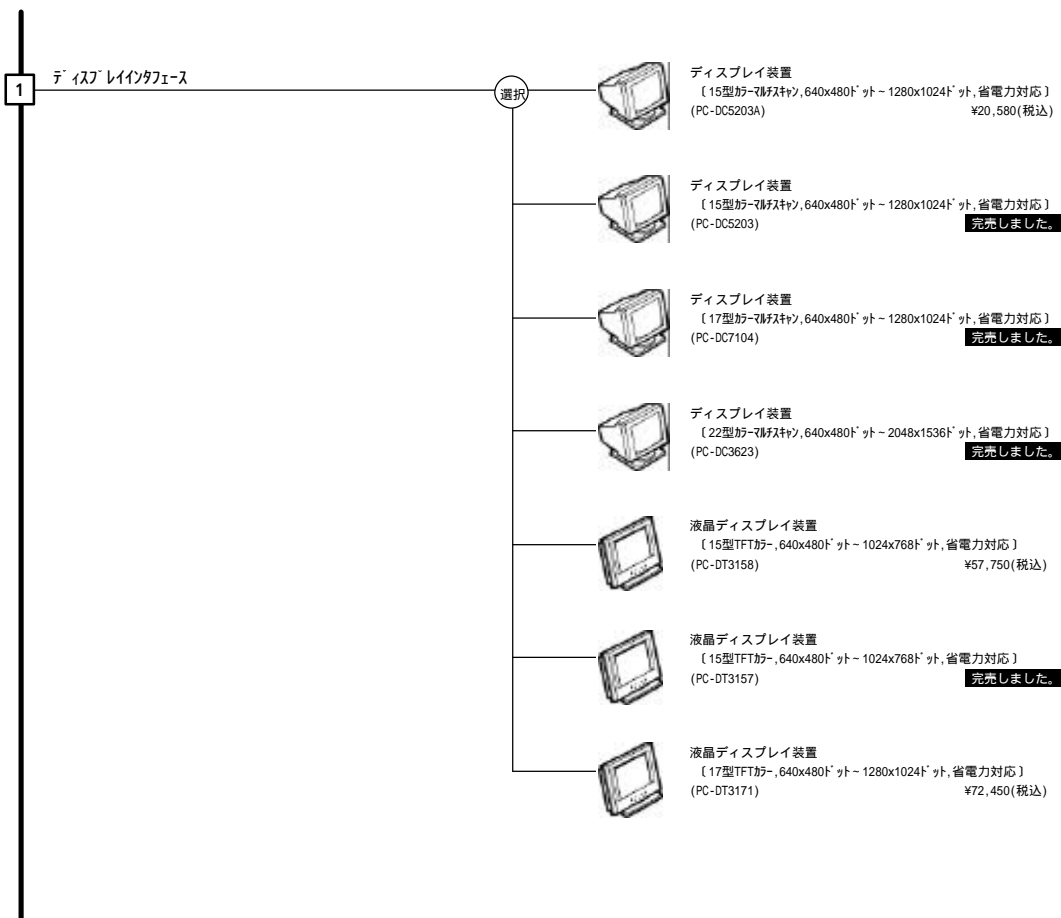

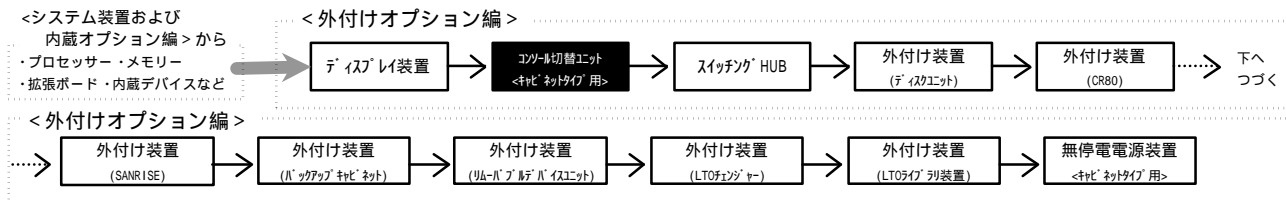

2.2 コンソール切替ユニット <キャビネットタイプ用>

・表記の価格は、希望小売価格です。

50AA
 10AA, BA, CA

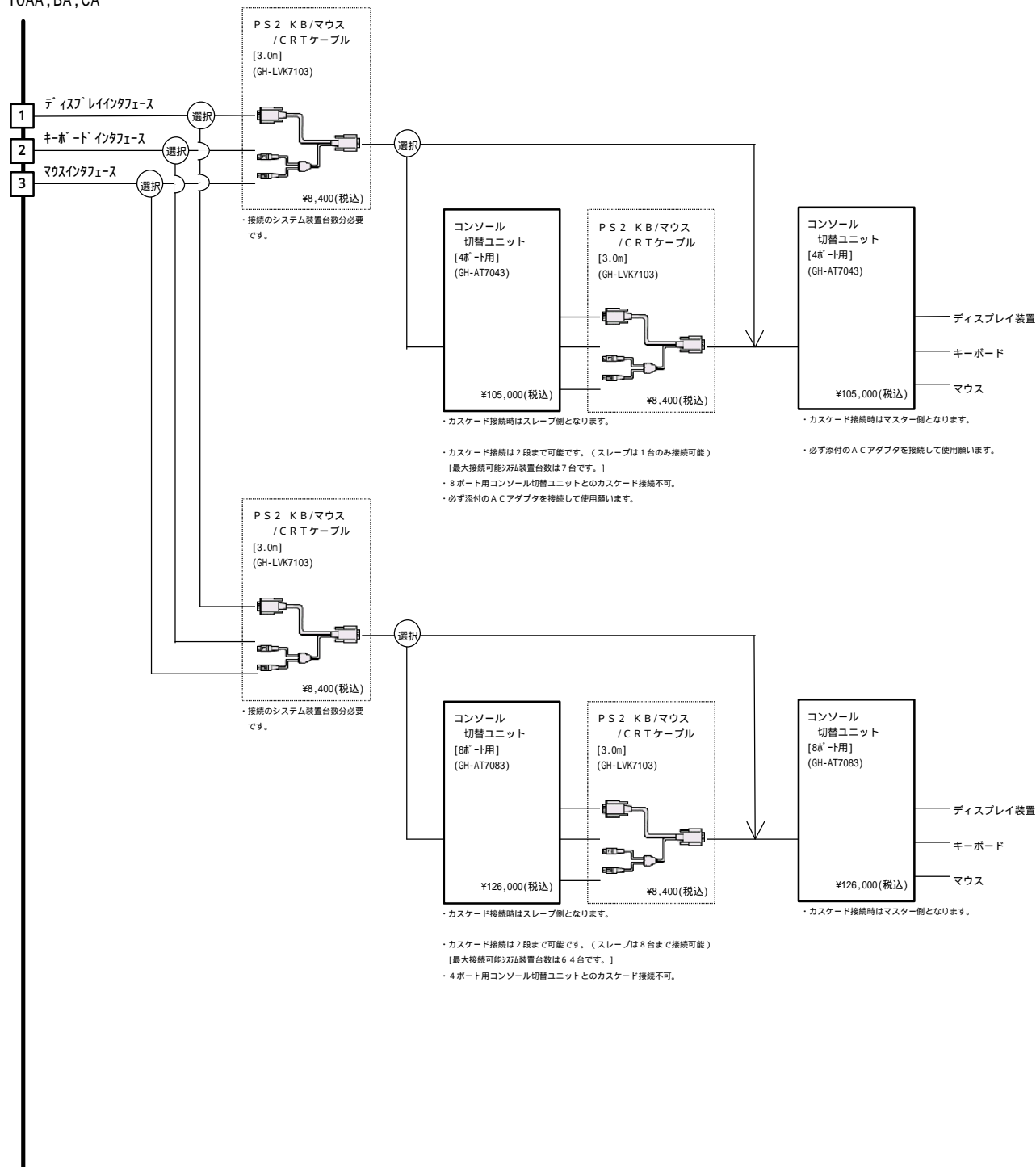

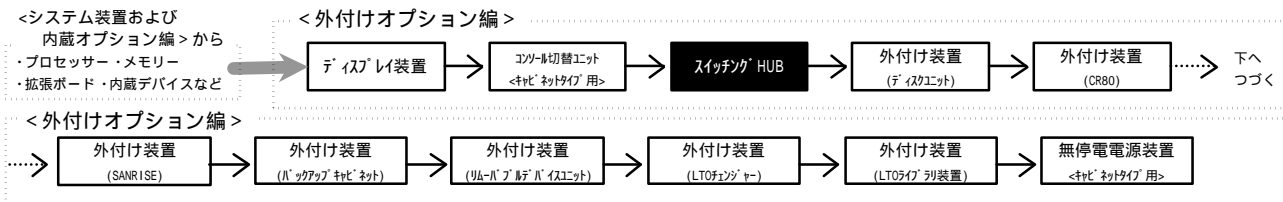

2.3 スイッチングHUB

・表記の価格は、希望小売価格です。

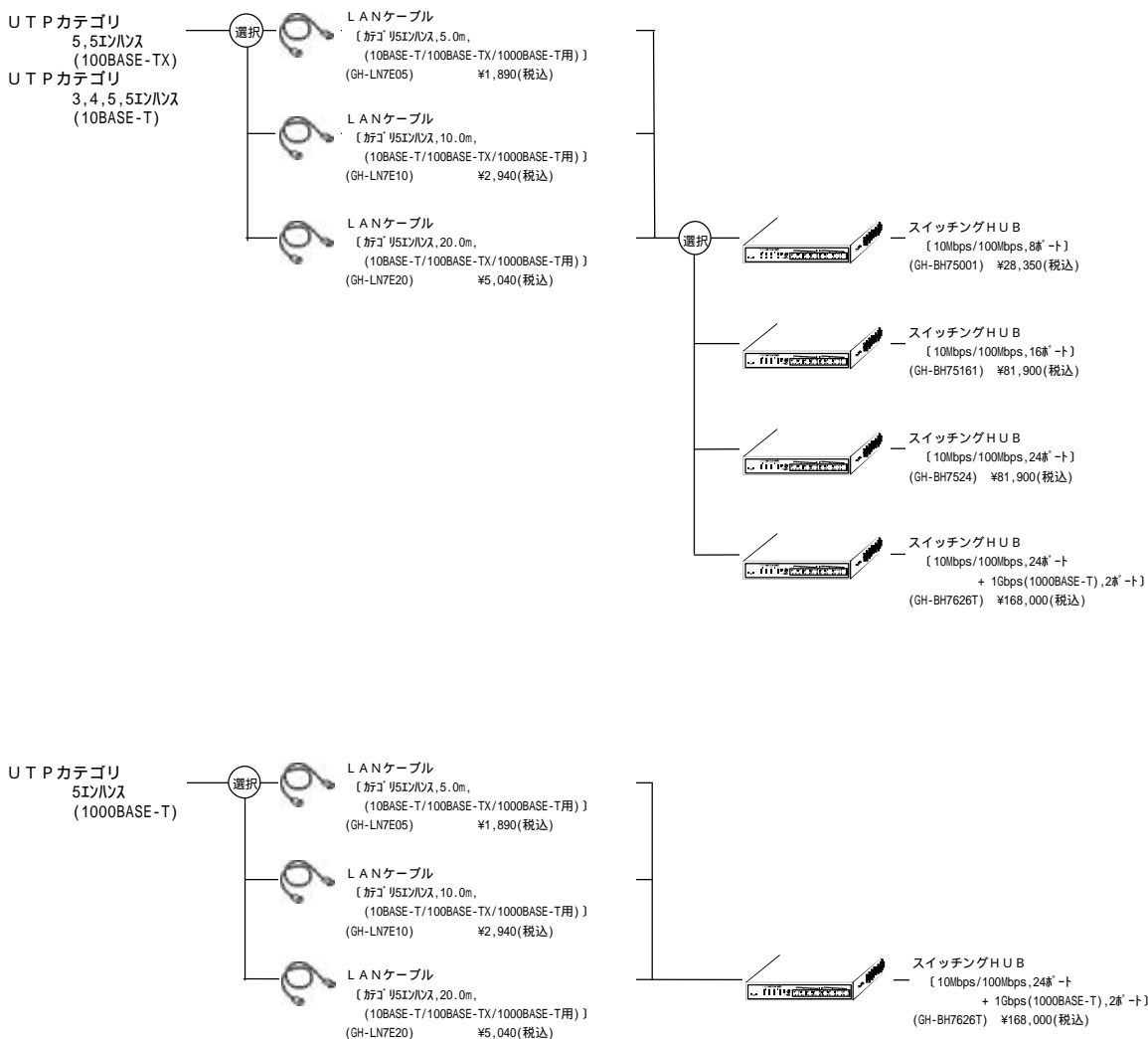

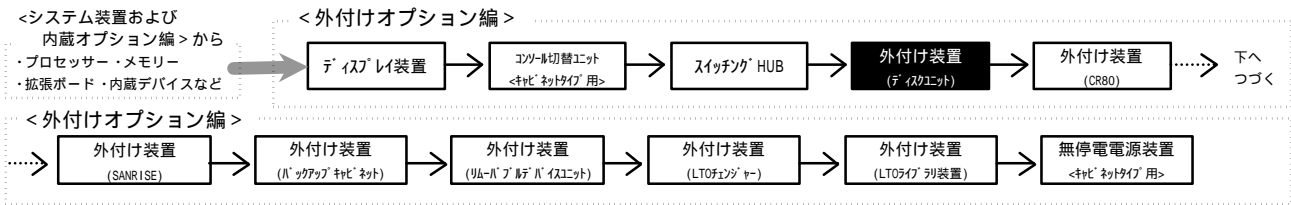

2.4 外付け装置

(1) ディスクユニット (Ultra320 SCSI HDDモデル) <キャビネットタイプ用>

- ・ [カスタム] はカスタムメイド対象製品です。
- ・ 表記の価格は、希望小売価格です。

50AA

ディスクユニットセット (ディスク搭載なし) (GHORA163-C108001)	¥264,600(税込)
---	--------------

・ SCSIケーブル(9H-LA7151)が標準添付されています。

- <注意事項>
 SVPボード経由でメンテナンスケーブルを接続しない時は、下記動作となります。
- (1) 電源の運動不可
 - (2) ディスクユニット障害のシステム装置への通知不可 (ディスクユニット単体表示のみ)
- HDD障害はStorage Managerによるシステム装置へ通知のみとなります。

搭載デバイス選択へ

システム装置へのディスクユニットセット
 最大接続可能台数は下記の通りです。
 50AA : 1台

- <重要>
 ディスクユニットセットにはメンテナンスケーブルを含みません。別途ご購入下さい。
 (各システム装置の[各種インターフェース]項参照下さい。)

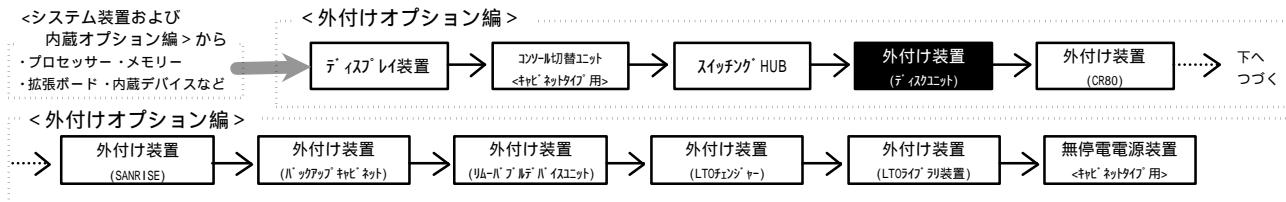

・ [カスタム] はカスタムメイド対象製品です。
・ 表記の価格は、希望小売価格です。

同一ディスクレイアウトから接続の時は、同一回転数のHDDを選択願います。
(回転数の異なるHDDの混在接続は不可)

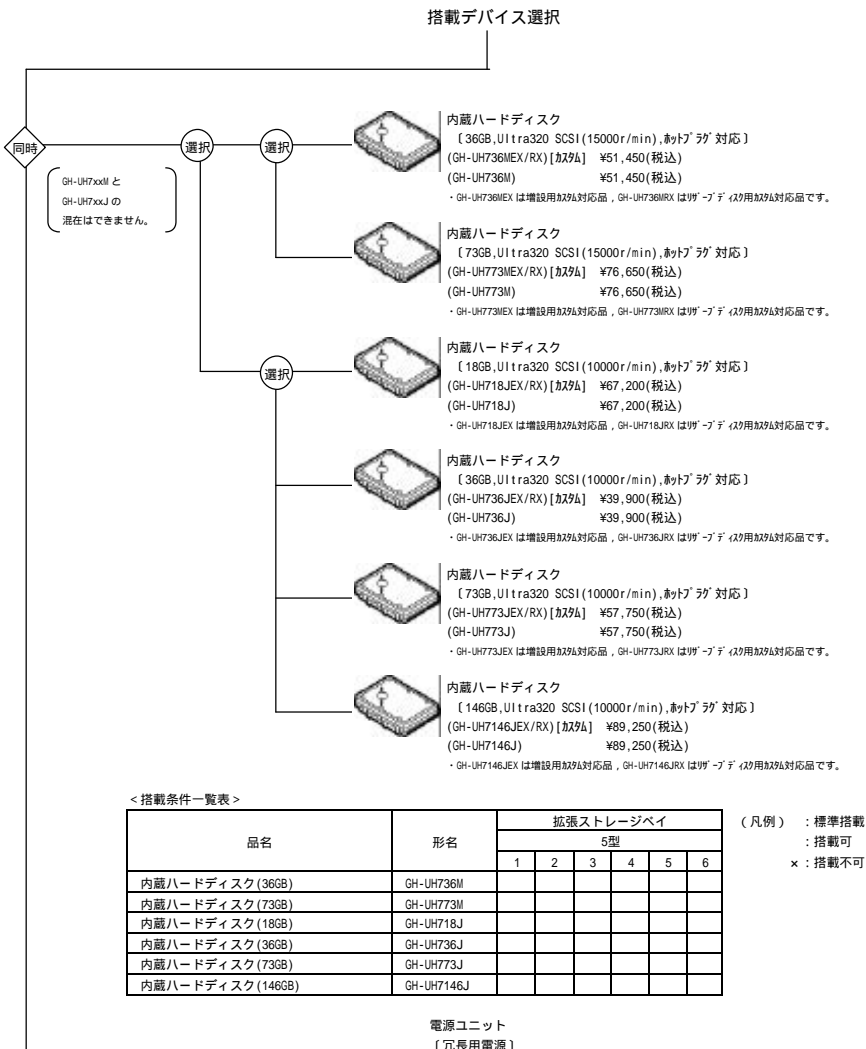

<搭載条件一覧表>

品名	形名	拡張ストレージベイ					
		5型					
		1	2	3	4	5	6
内蔵ハードディスク(36GB)	GH-UH736M						
内蔵ハードディスク(73GB)	GH-UH773M						
内蔵ハードディスク(18GB)	GH-UH718J						
内蔵ハードディスク(36GB)	GH-UH736J						
内蔵ハードディスク(73GB)	GH-UH773J						
内蔵ハードディスク(146GB)	GH-UH7146J						

(凡例) : 標準搭載
: 搭載可
x : 搭載不可

電源ユニット
(冗長用電源)
(GH-BP2127EX) [カスタム] ¥84,000(税込)
(GH-BP2127) ¥84,000(税込)

- 電源ユニット搭載条件表 -

品名	形名	電源スロット	
		1	2
電源ユニット(冗長用電源)	GH-BP2127		

(凡例) : 標準搭載
: 搭載可
x : 搭載不可

<ディスクユニット工場出荷時のRAID設定についてのご注意>

ディスクアレイのボリューム構築

・ディスクユニットに内蔵のハードディスクのRAID設定(ディスクアレイのボリューム構築)は、ディスクユニット及びシステム装置が同一ラックキャビネットに搭載され、且つ同時出荷の場合(ディスクアレイコントローラボードとディスクユニットが、SCSIケーブルで接続された状態)のみRAID設定して出荷致します。その他の構成(キャビネットタイプ含む)での出荷の場合は、現地搬入後にRAID設定作業が必要になります。

設定RAIDレベル

・ディスクユニットに内蔵のハードディスクの設定RAIDレベルは、「ディスクユニット発注時指定事項」にて指定願います。指定のない場合は、標準の「RAID5」設定となります。(但し、ハードディスク3本以上搭載時)尚、RAIDレベルを「RAID5」以外(0, 1, JBOD, 10)で希望の場合には、別途「RAID設定サービス(SD-41A1-N10G)」が必要です。

・50AA(Windows Server 2003又はWindows 2000)モデルで光磁気ディスク装置を搭載の場合、RAIDレベル「JBOD」は選択できません。(システム装置に接続のバックアップキャビネット又はリムーバブルデバイスユニットへの光磁気ディスク装置搭載の場合も含む)

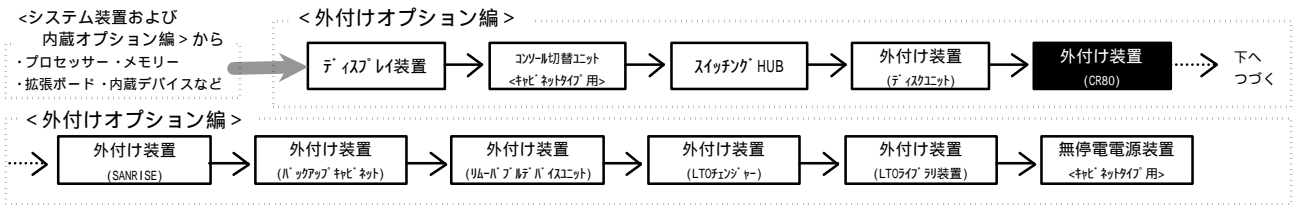

・表記の価格は、希望小売価格です。

(2) コンパクトディスクアレイ装置 (CR80(CR804))
<キャビネットタイプ用>

筐体黒色EPのCR80(CR804) [GH0CR804-CAxxxx] も接続可能です。
形名・仕様等詳細は、HA8000/Vシリーズ (xB版) システム構成図 2章ハードウェア構成図
外付けオプション編 (2) コンパクトディスクアレイ装置 (CR80(CR804)) 項を参照願います。

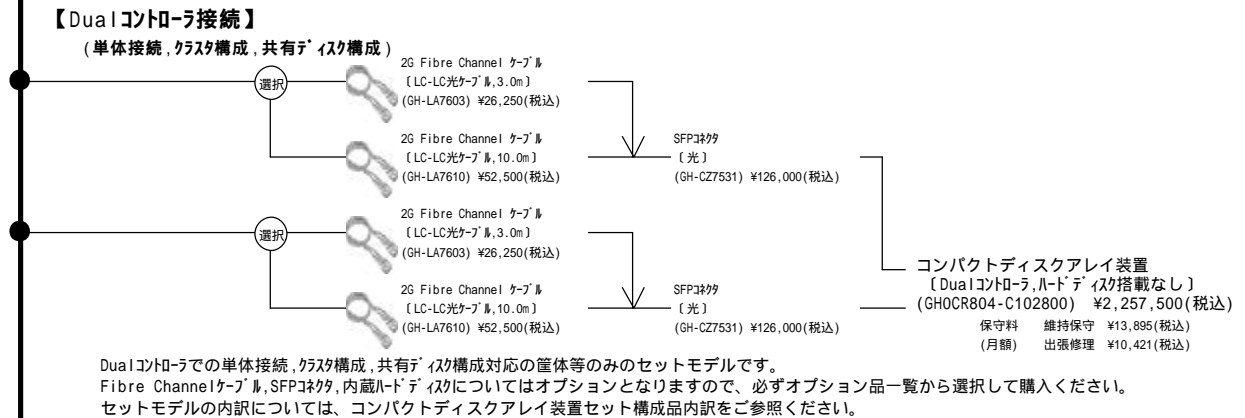
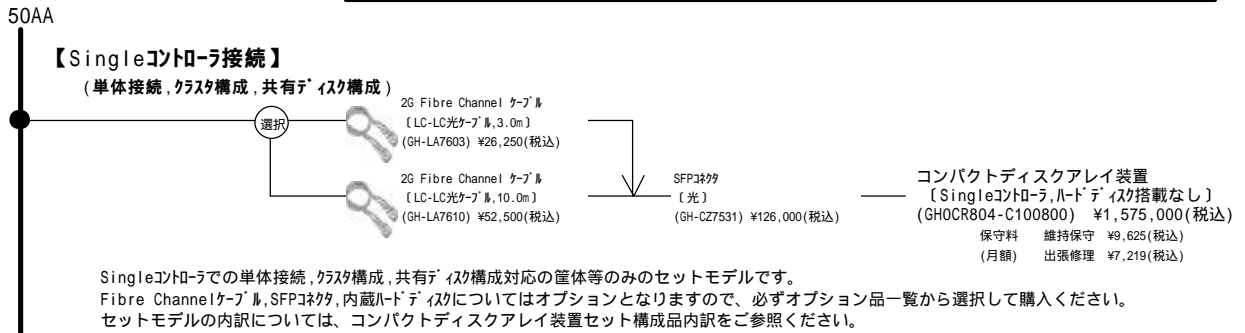

<ご注意>
同一システム装置へCR80(CR804)とSANRISEの混在接続はできません。
外部筐体連動機能付きSVPボード内蔵のシステム装置への接続時には、接続するシステム装置台数分のメンテナンスケーブル(GH-LY7150)を必ず購入下さい。
(各システム装置の〔各種インターフェース〕項参照願います。)

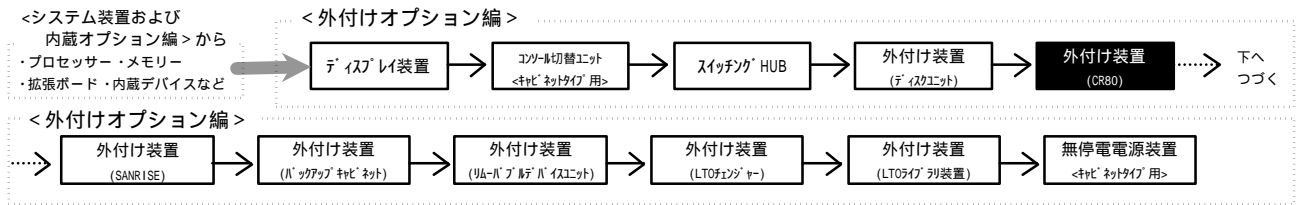

・表記の価格は、希望小売価格です。

- コンパクトディスクアレイ装置接続図

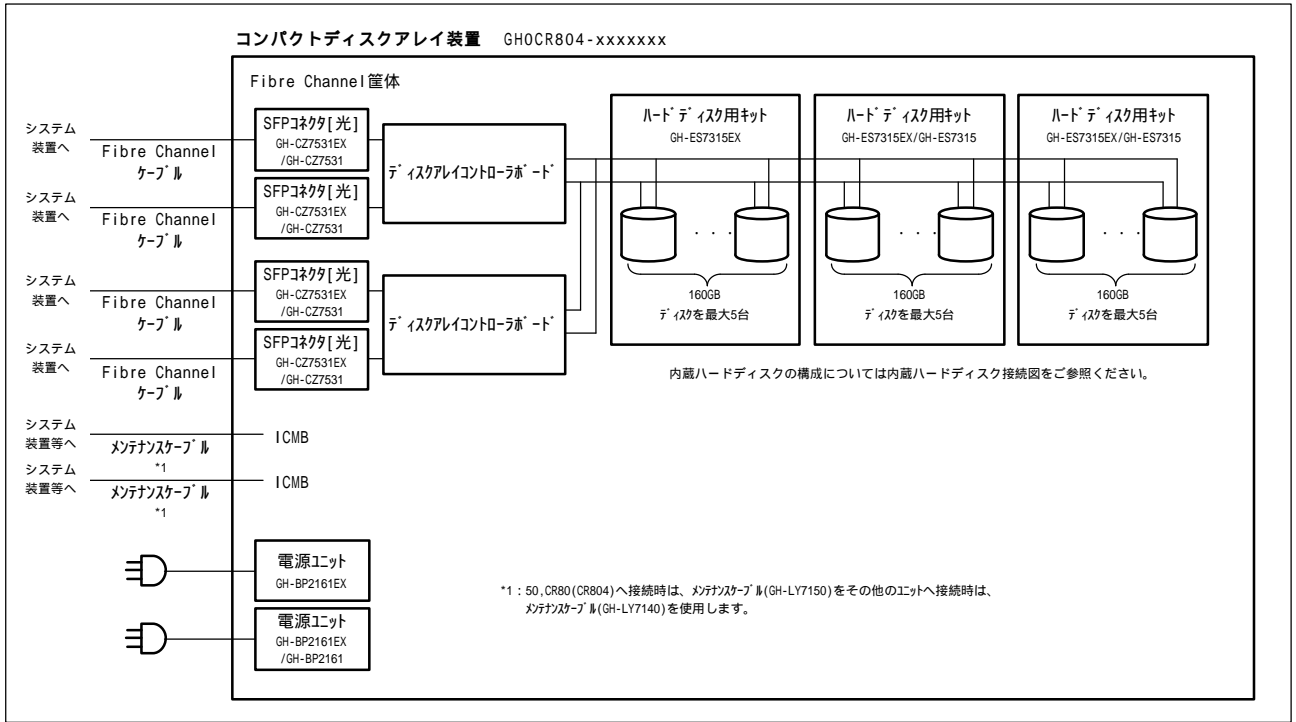

- 電源ユニット搭載表 -

< CR80 (CR804) >

品名	形名	電源スロット		(凡例)
		1	2	
電源ユニット(冗長用電源) ホットスワップサポート	GH-BP2161EX/GH-BP2161			標準搭載 : 搭載可 x : 搭載不可

- コンパクトディスクアレイ装置オプション品一覧 -

項	形名	品名	価格	備考
1		Fibre Channel 筐体		セクタに標準構成されています。
2		ディスクアレイコントローラボード		ハードディスクキットを最大3台、マルチコントローラボードを最大2枚搭載可能
3	GH-BP2161EX GH-BP2161	電源ユニット	¥84,000(税込)	セクタに1台標準構成されています。
4	GH-CZ7531EX GH-CZ7531	SFPコネクタ[光]	¥126,000(税込)	冗長化電源(ホットスワップサポート)
5	GH-LA7603	2G Fibre Channel ケーブル[LC-LC光ケーブル]	¥26,250(税込)	セクタに1台標準構成されています。
6	GH-LA7610	2G Fibre Channel ケーブル[LC-LC光ケーブル]	¥52,500(税込)	Fibre Channel ケーブル[光ケーブル]との接続用
7	GH-AU7421	キャビネットキット		
8	GH-ES7315EX GH-ES7315	ハードディスク用キット	¥126,000(税込)	160MBAIT ディスク(5台まで)内蔵
9	GH-UH7160N	内蔵ハードディスク(160GB)	¥96,600(税込)	現地増設用 7200r/min
10	GH-UH7160NEX	内蔵増設用ハードディスク(160GB)	¥96,600(税込)	増設ディスク用 7200r/min
11	GH-UH7160NRX	内蔵リブディスク用ハードディスク(160GB)	¥96,600(税込)	リブディスク用 7200r/min
12	GH-LY7140	メンテナンスケーブル	¥8,400(税込)	50/CR80(CR804)-ディスクエント/リム-サーバディスクエント
13	GH-LY7150	メンテナンスケーブル	¥8,400(税込)	50/CR80(CR804)-CR80(CR804)間接続用, 2.0m
14	GHS-SVS57B080	INSTANT COPY *1	¥1,050,000(税込)	インスタントコピー用ソフトウェア
15	GHS-SVS57B081	REMOTE MIRRORING *1	¥1,050,000(税込)	リモートミラー用ソフトウェア
16	GHS-VSS7B051	Multi-path Fail-over Software	¥525,000(税込)	二重化ソフトウェア

*1: CR80 (CR804) 用の機能向上ソフトウェア (INSTANT COPY 及び REMOTE MIRRORING) については、CR80 (CR804) 本体と同時に出荷となり単体での出荷は出来ませんのでご注意ください。

<ご注意> 無停電電源装置の設置をご推奨致します。その場合、コンパクトディスクアレイ装置の電源を2系統からとることでシステムの信頼性を向上できます。2系統からとる方法としては、コンパクトディスクアレイ装置自身に2つのUPSを持たせる、クラスタ構成の場合には、各システム装置のUPSにそれぞれ接続する等の方法があります。

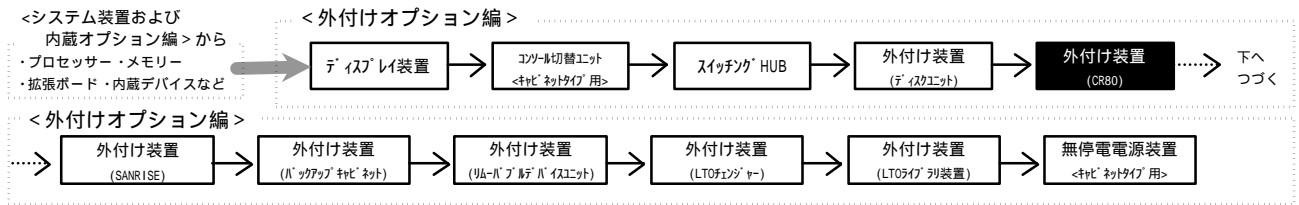

・表記の価格は、希望小売価格です。

- 内蔵ハードディスク接続図 -

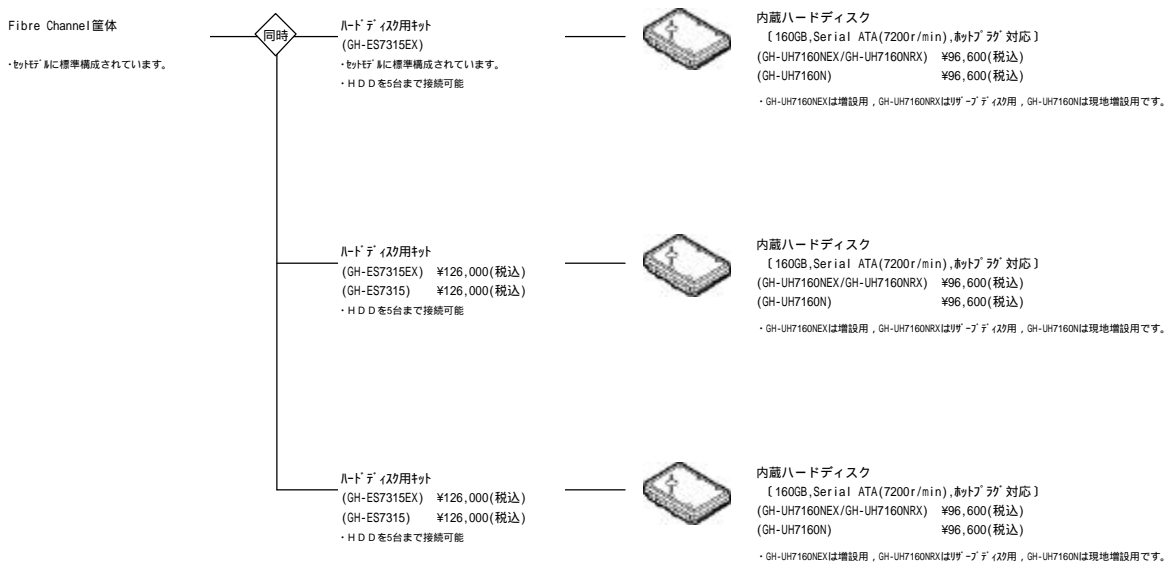

<ご注意>
・RAID5以外の設定をご希望される場合およびディスクレスセットご購入の場合、弊社営業経路にて発注時指定事情をご記入ください。
RAID5以外の設定にする場合は別途サービスが必要になりますので、[5. サービス一覧]をご参照下さい。

- コンパクトディスクアレイ装置セット構成内訳 -

セット形名	セット形名の内訳								
	Fibre Channel 筐体	電源ユニット	ラックマウント キット	ケーブル ネット	ハードディスク用 キット	ディスクアレイ コントローラボード	ハードディスク 160GB	SFPコネクタ [光]	2G Fibre Channel ケーブル [LC-LC光ケーブル] (3.0m)
	-----	GH-BP2161EX	GH-AU7411	GH-AU7421	GH-ES7315EX	-----	GH-UH7160NEX	GH-CZ7531EX	GH-LA7603
GHOCR804-C100800	×1	×1	-	×1	×1	×1	-	-	-
GHOCR804-C102800	×1	×1	-	×1	×1	×2	-	-	-

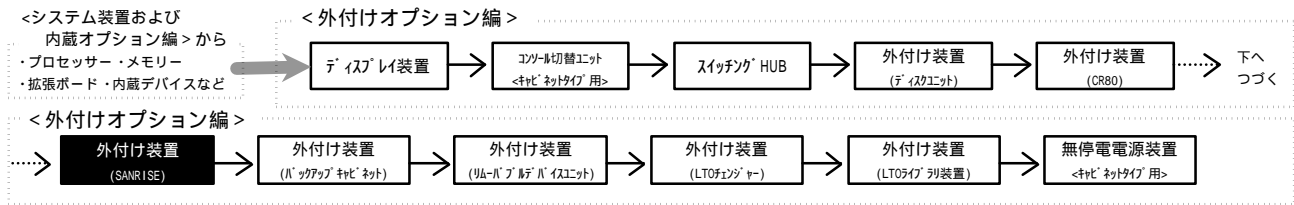

(3) - 1 小型ディスクアレイサブシステム (SANRISE9500Vシリーズ)

Fibre Channelボード経由直結接続及びポート拡張機構, Fabric Switch接続

問い合わせ先:
 (1) 装置に関する問い合わせ
 (株)日立製作所 R A I Dシステム事業部 販売企画部
 TEL : 03-5471-2255
 (2) 納期に関する問い合わせ
 (株)日立製作所 R A I Dシステム事業部 技術部
 TEL : 0465-49-4855 (直通)
 FAX : 0465-49-4848

50AA

【[光ケーブル]での直結接続】

- Fibreケーブル (2G-2G) (LCコネクタ-LCコネクタ) [5.0m] (HT-F4063-KC5M)
- Fibreケーブル (2G-2G) (LCコネクタ-LCコネクタ) [10m] (HT-F4063-KC10M)
- Fibreケーブル (2G-2G) (LCコネクタ-LCコネクタ) [20m] (HT-F4063-KC20M)
- Fibreケーブル (2G-1G) (LCコネクタ-SCコネクタ) [5.0m] (HT-F4063-KB5M)
- Fibreケーブル (2G-1G) (LCコネクタ-SCコネクタ) [10m] (HT-F4063-KB10M)
- Fibreケーブル (2G-1G) (LCコネクタ-SCコネクタ) [20m] (HT-F4063-KB20M)

【[光ケーブル]でのポート拡張機構, Fabric Switch接続】

- Fibreケーブル (2G-2G) (LCコネクタ-LCコネクタ) [5.0m] (HT-F4063-KC5M)
- Fibreケーブル (2G-1G) (LCコネクタ-SCコネクタ) [5.0m] (HT-F4063-KB5M)

- ポート拡張機構 (HT-F4063-DFPE7)
・最大7ポートに拡張
・2G/1Gbps対応(LCコネクタ)
- ファイバチャネルスイッチ(2Gbps, 8ポート) (HT-4990-SW3200)
・ショートケーブル SFPx8搭載済み。
- ファイバチャネルスイッチ(2Gbps, 16ポート) (HT-4990-SW3802)
・別途ショートケーブル SFPが必要です。
- ショートケーブル SFP (HT-F4990-SFPS)
・SFPx4個の型名

ディスクアレイ装置
SANRISE9500Vシリーズ

SANRISE9570V
(HT-4063-RK, HT-F4063-RKA他)
・柔軟なコンフィグレーション対応
・デュアルコントローラ対応(オプション)
・搭載可能ディスク: 36GB/72GB/146GB
<ラックマウントタイプ>
・最大224HDD搭載, 最大容量30TB
<フロアタイプ>
・最大14HDD(1,814GB)と
29HDD(3,813GB)モデルの選択

SANRISE9530V
・導入容易なセットモデル(3モデル)
・ラックマウントタイプとフロアタイプを用意
・搭載ディスク: 72GB
・9531Vシングルコントローラ, 5HDD(202GB)
(HT-4063-RSS75)
・9531DVデュアルコントローラ, 5HDD(202GB)
(HT-4063-RSD75)
・9532Vデュアルコントローラ, 9HDD(405GB)
(HT-4063-RSD79)
・9533Vデュアルコントローラ, 13HDD(694GB)
(HT-4063-RSD7D)

価格については上記へお問合せ願います。

S S 区分 B

・同一システム装置へSANRISEとCR80(CR804)の混在接続はできません。
 ・SANRISE9500Vシリーズは、(SS区分B)です。詳細は上記までお問い合わせ下さい。
 ・SANRISE9500Vシリーズは、HA8000サーバ接続用ライセンス(Windows/Linux): HT-F4063-LHA8 をDisk Array 1台につき1式
 手配が必要です。また、他OSのサーバも接続するヘテロ環境でご使用になる場合には、接続するサーバOSの種類別接続ライセンス手配が必要です。
 ・SANRISE9500Vシリーズのラックマウントタイプは、別途ラックレール(HA8000専用: HT-F4063-URRA5)が必要です。
 ・ポート拡張機構をラックに搭載する場合は、別途ラックレール(HT-F4063-URPE5)が必要です。
 ・ポート拡張機構は、ポート拡張機構及びFabric Switchとの接続はできません。

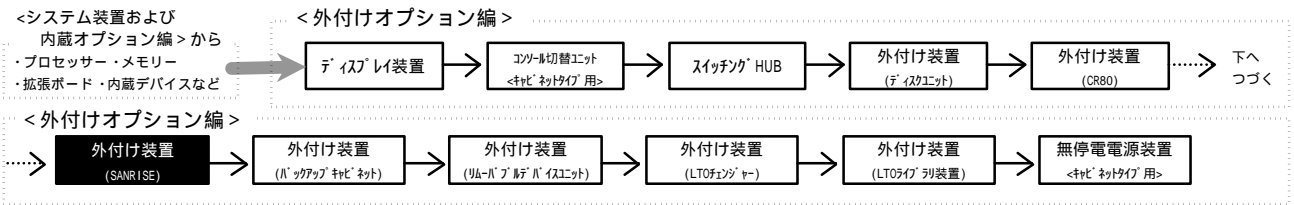

(3) - 2 ディスクアレイサブシステム (SANRISE9970V/9980V 2G I/F モデル)

Fibre Channel ボード経由単体接続及びピラスタ接続構成

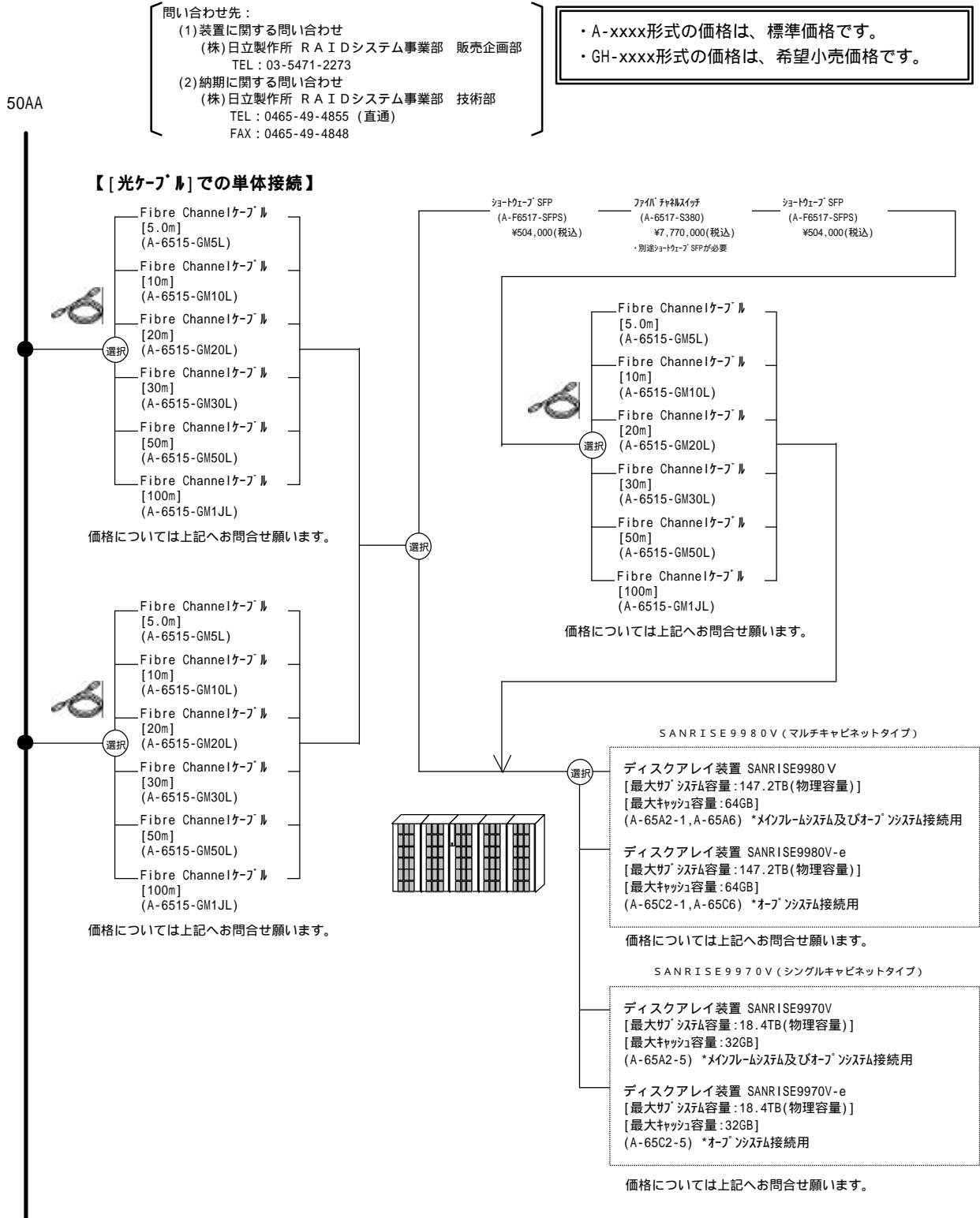

・同一システム装置へSANRISEとCR80(CR804)の混在接続はできません。
 ・SANRISE9980V, 9980V-eはA-65x2-1ディスク制御装置1台につき増設用のディスク駆動装置A-65x6が、最大4台接続可能です。また、冗長構成のためのデュアルコントローラ搭載やマルチポート搭載も可能です。これらのオプション追加には、SANソリューション事業部のSBメニュー発注と仕様決定書が必要です。詳細は上記までお問い合わせ下さい。

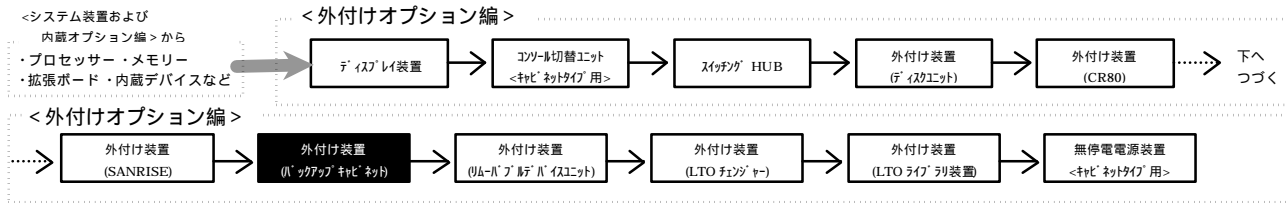

(4) バックアップキャビネット <キャビネットタイプ用>

・ [加94] はカスタムメイド対象製品です。
 ・ 表記の価格は、希望小売価格です。

50AA

<ご注意>
 バックアップキャビネットセット接続可能台数は、接続するシステム装置に搭載可能 S C S I ボード数までです。
 詳細は、各システム装置の [拡張ボード] 項を参照願います。
 (2 台目以降接続時は、S C S I ボードも別途必要です。)

バックアップキャビネットセット
 [拡張ストレージ 3 ベイ (5 型), Wide-Narrow デバイス用]
 (GS0BS201-C100200) ¥48,300(税込)

・ SCSI ケーブル (GH-LA7151) が標準添付されています。

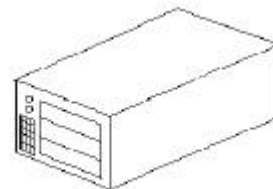

バックアップキャビネット外観

同時

セキュリティカバー
 (GH-AU7221EX) [加94] ¥8,400(税込)
 (GH-AU7221) ¥8,400(税込)

・ バックアップキャビネットセット<キャビネットタイプ用>のセキュリティカバー (鍵付き)

<注意>
 記載のデバイスは、バックアップキャビネット筐体へ搭載されます。

選択

内蔵光磁気ディスク (640MB)

内蔵光磁気ディスクセット
 (GS-SUM5642EX) [加94] ¥60,900(税込)
 (GS-SUM5642) ¥60,900(税込)

変換アダプタ

・ 本セット形名にて手配願います。

<システム装置および
内蔵オプション編> から
・プロセッサ・メモリー
・拡張ボード・内蔵デバイスなど

<外付けオプション編>



<外付けオプション編>

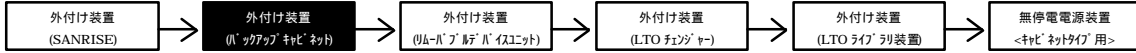

・ [加税] はカスタムメイド対象製品です。
・ 表記の価格は、希望小売価格です。

内蔵 DAT (DAT 7 2)

バックアップソフトウェア	バックアップデバイス 内蔵 DAT 〔DAT72 (非/圧縮:36/72GB)〕 ・ デイジー (DDS テーカートリッジ [HS-4/170S]) x5 巻付き	内蔵 DAT 〔DAT72 (非/圧縮:36/72GB)〕
BrightStor ARCserve Backup r11.1 for Windows + Disaster Recovery Option + Agent for Open Files 〔BrightStor ARCserve Backup Release 11 の CD-ROM 同梱〕 (RT-1242C-1174/RT-1242C-1A74/RT-1242C-1G74 相当をレノドノ)	内蔵 DAT セット (GS-SUD77220FYEX) [加税] ¥365,400(税込) (GS-SUD77220FY) ¥408,450(税込)	内蔵 DAT セット (GS-SUD77220FEX) [加税] ¥340,200(税込) (GS-SUD77220F) ¥381,150(税込)
BrightStor ARCserve Backup r11.1 for Windows + Disaster Recovery Option 〔BrightStor ARCserve Backup Release 11 の CD-ROM 同梱〕 (RT-1242C-1174/RT-1242C-1A74 相当をレノドノ)	内蔵 DAT セット (GS-SUD77220FYEX) [加税] ¥288,750(税込) (GS-SUD77220FY) ¥331,800(税込)	内蔵 DAT セット (GS-SUD77220DEX) [加税] ¥283,550(税込) (GS-SUD77220D) ¥304,500(税込)
BrightStor ARCserve Backup r11.1 for Windows 〔BrightStor ARCserve Backup Release 11 の CD-ROM 同梱〕 (RT-1242C-1174 相当をレノドノ)	内蔵 DAT セット (GS-SUD77220YEX) [加税] ¥222,600(税込) (GS-SUD77220Y) ¥265,650(税込)	内蔵 DAT セット (GS-SUD77220EX) [加税] ¥197,400(税込) (GS-SUD77220) ¥238,350(税込)
BrightStor ARCserve Backup v9 for Windows Japanese + Disaster Recovery Option + Agent for Open Files (RT-1242C-1164/RT-1242C-1A64/RT-1242C-1G64 相当をレノドノ)	内蔵 DAT セット (GS-SUD7722XFEX) [加税] 完売しました。 (GS-SUD7722XF) 完売しました。	内蔵 DAT セット (GS-SUD7722DEX) [加税] 完売しました。 (GS-SUD7722XF) 完売しました。
BrightStor ARCserve Backup v9 for Windows Japanese + Disaster Recovery Option (RT-1242C-1164/RT-1242C-1A64 相当をレノドノ)	内蔵 DAT セット (GS-SUD7722DYEX) [加税] 完売しました。 (GS-SUD7722DY) 完売しました。	内蔵 DAT セット (GS-SUD7722DEX) [加税] 完売しました。 (GS-SUD7722XD) 完売しました。
BrightStor ARCserve Backup v9 for Windows Japanese (RT-1242C-1164 相当をレノドノ)	内蔵 DAT セット (GS-SUD7722YEX) [加税] 完売しました。 (GS-SUD7722Y) 完売しました。	内蔵 DAT セット (GS-SUD7722EX) [加税] 完売しました。 (GS-SUD7722X) 完売しました。
JPI/VERITAS Backup Exec 9.1 for Windows Servers (RT-1V25-K2W110 相当をレノドノ)	内蔵 DAT セット (GS-SUD7722LYEX) [加税] ¥219,450(税込) (GS-SUD7722LY) ¥260,400(税込)	内蔵 DAT セット (GS-SUD7722LEX) [加税] ¥194,250(税込) (GS-SUD7722L) ¥228,900(税込)
バックアップソフトウェアなし	内蔵 DAT セット (GS-SUD7722YEX) [加税] ¥105,000(税込) (GS-SUD7722Y) ¥145,950(税込)	内蔵 DAT (GS-UD7722EX) [加税] ¥79,800(税込) (GS-UD7722) ¥120,750(税込)

・ 対応 OS は、[7.3 レノドノ情報]項を参照願います。

テープメディアセット

HA8000 シリーズ 推奨メディア	5 巻パック	10 巻パック	30 巻パック	60 巻パック
内蔵 DAT (DAT 7 2) 用 DDS カートリッジ テープ Maxell : HS-4/170S	GH-AY7DAT04 ¥40,950(税込)	GH-SAY7DAT0210 ¥60,900(税込)	GH-SAY7DAT0230 ¥166,950(税込)	GH-SAY7DAT0260 ¥302,400(税込)

クリーニングテープセット

HA8000 シリーズ 推奨メディア	5 巻パック
内蔵 DAT (DAT 7 2) 用 クリーニング カートリッジ Maxell : HS-4/CL	GH-AY7DATCL ¥8,190(税込)

<システム装置および
内蔵オプション編>から
・プロセッサ・メモリー
・拡張ボード・内蔵デバイスなど

<外付けオプション編>



<外付けオプション編>

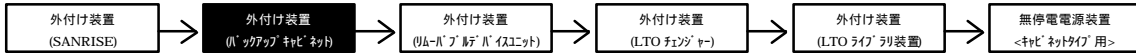

・ [加94] はカスタムメイド対象製品です。
・ 表記の価格は、希望小売価格です。

内蔵 D A T チェンジャー (D D S - 4)

	バックアップデバイス		
バックアップソフトウェア	内蔵 D A T チェンジャー 〔 D D S - 4 (非/圧縮: 20/40GB), 6 連装) ・ 拡張スロット 2 個を 2 倍使用します。 ・ ディスク (D D S データカートリッジ [H S - 4 / 150 S]) x 10 巻付き	内蔵 D A T チェンジャー 〔 D D S - 4 (非/圧縮: 20/40GB), 6 連装) ・ 拡張スロット 2 個を 2 倍使用します。	
BrightStor ARCserve Backup r11.1 for Windows + Disaster Recovery Option + Agent for Open Files 〔 BrightStor ARCserve Backup Release 11 の CD-ROM も同梱) (RT-1242C-1174 / RT-1242C-1A74 / RT-1242C-1G74 相当をレバブル)	内蔵 D A T チェンジャーセット (GS-SUD7406QFYEX) [加94] (GS-SUD7406QFY)	内蔵 D A T チェンジャーセット (GS-SUD7406QFEX) [加94] (GS-SUD7406QF)	完了しました。 完了しました。
BrightStor ARCserve Backup r11.1 for Windows + Disaster Recovery Option 〔 BrightStor ARCserve Backup Release 11 の CD-ROM も同梱) (RT-1242C-1174 / RT-1242C-1A74 相当をレバブル)	内蔵 D A T チェンジャーセット (GS-SUD7406QDYEX) [加94] (GS-SUD7406QDY)	内蔵 D A T チェンジャーセット (GS-SUD7406QDEX) [加94] (GS-SUD7406QD)	完了しました。 完了しました。
BrightStor ARCserve Backup r11.1 for Windows 〔 BrightStor ARCserve Backup Release 11 の CD-ROM も同梱) (RT-1242C-1174 相当をレバブル)	内蔵 D A T チェンジャーセット (GS-SUD7406QYEX) [加94] (GS-SUD7406QY)	内蔵 D A T チェンジャーセット (GS-SUD7406QEX) [加94] (GS-SUD7406Q)	完了しました。 完了しました。
BrightStor ARCserve Backup v9 for Windows Japanese + Disaster Recovery Option + Agent for Open Files (RT-1242C-1164 / RT-1242C-1A64 / RT-1242C-1G64 相当をレバブル)	内蔵 D A T チェンジャーセット (GS-SUD7406XFYEX) [加94] (GS-SUD7406XFY)	内蔵 D A T チェンジャーセット (GS-SUD7406XFEX) [加94] (GS-SUD7406XF)	完了しました。 完了しました。
BrightStor ARCserve Backup v9 for Windows Japanese + Disaster Recovery Option (RT-1242C-1164 / RT-1242C-1A64 相当をレバブル)	内蔵 D A T チェンジャーセット (GS-SUD7406XDYEX) [加94] (GS-SUD7406XDY)	内蔵 D A T チェンジャーセット (GS-SUD7406XDEX) [加94] (GS-SUD7406XD)	完了しました。 完了しました。
BrightStor ARCserve Backup v9 for Windows Japanese (RT-1242C-1164 相当をレバブル)	内蔵 D A T チェンジャーセット (GS-SUD7406XYEX) [加94] (GS-SUD7406XY)	内蔵 D A T チェンジャーセット (GS-SUD7406XEX) [加94] (GS-SUD7406X)	完了しました。 完了しました。
JPI/VERITAS Backup Exec 9.1 for Windows Servers (RT-1V25-K2W110 相当をレバブル)	内蔵 D A T チェンジャーセット (GS-SUD7406LYEX) [加94] (GS-SUD7406LY)	内蔵 D A T チェンジャーセット (GS-SUD7406LEX) [加94] (GS-SUD7406L)	完了しました。 完了しました。
バックアップソフトウェアなし	内蔵 D A T チェンジャーセット (GS-SUD7406YEX) [加94] (GS-SUD7406Y)	内蔵 D A T チェンジャー (GS-UD7406EX) [加94] (GS-UD7406)	完了しました。 完了しました。

・ 対応 OS は、[7.3 レバブルディスク] 項を参照願います。

テープメディアセット

HA8000 シリーズ 推奨メディア		5 巻バック	10 巻バック	30 巻バック	60 巻バック
内蔵 D A T チェンジャー (D D S - 4) 用	DDS カートリッジ テープ Maxell : H S - 4 / 150 S	GH-AY7DAT03 ¥25,200 (税込)	GH-SAY7DAT0110 ¥50,400 (税込)	GH-SAY7DAT0130 ¥129,150 (税込)	GH-SAY7DAT0160 ¥233,100 (税込)

クリーニングテープセット

HA8000 シリーズ 推奨メディア		5 巻バック
内蔵 D A T チェンジャー (D D S - 4) 用	クリーニング カートリッジ Maxell : H S - 4 / C L	GH-AY7DATCL ¥8,190 (税込)

<システム装置および
内蔵オプション編>から
・プロセッサ・メモリー
・拡張ボード・内蔵デバイスなど

<外付けオプション編>



<外付けオプション編>

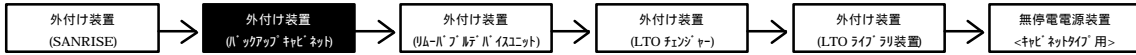

・ [加94] はカスタムメイド対象製品です。
・ 表記の価格は、希望小売価格です。

内蔵 D A T チェンジャー (D A T 7 2)

	バックアップデバイス		
バックアップソフトウェア	内蔵 D A T チェンジャー 〔DAT72 (非/圧縮: 36/72GB), 6 連装〕 ・ 拡張スロットを 2 ヶイ使用します。 ・ ディスケット (DDS データカートリッジ [HS-4/170S]) x10 巻付き	内蔵 D A T チェンジャー 〔DAT72 (非/圧縮: 36/72GB), 6 連装〕 ・ 拡張スロットを 2 ヶイ使用します。	
	内蔵 D A T チェンジャーセット (GS-SUD77260FYEX) [加94] ¥552,300(税込) (GS-SUD77260FY) ¥676,200(税込)	内蔵 D A T チェンジャーセット (GS-SUD77260FEX) [加94] ¥501,900(税込) (GS-SUD77260F) ¥623,700(税込)	
	内蔵 D A T チェンジャーセット (GS-SUD77260DYEX) [加94] ¥475,650(税込) (GS-SUD77260DY) ¥599,550(税込)	内蔵 D A T チェンジャーセット (GS-SUD77260DEX) [加94] ¥425,250(税込) (GS-SUD77260D) ¥547,050(税込)	
	内蔵 D A T チェンジャーセット (GS-SUD77260YEX) [加94] ¥409,500(税込) (GS-SUD77260Y) ¥533,400(税込)	内蔵 D A T チェンジャーセット (GS-SUD77260EX) [加94] ¥359,100(税込) (GS-SUD77260E) ¥480,900(税込)	
	内蔵 D A T チェンジャーセット (GS-SUD77260XFYEX) [加94] 完売しました。 (GS-SUD77260XFY) 完売しました。	内蔵 D A T チェンジャーセット (GS-SUD77260XFEX) [加94] 完売しました。 (GS-SUD77260XF) 完売しました。	
	内蔵 D A T チェンジャーセット (GS-SUD77260DYEX) [加94] 完売しました。 (GS-SUD77260DY) 完売しました。	内蔵 D A T チェンジャーセット (GS-SUD77260DEX) [加94] 完売しました。 (GS-SUD77260D) 完売しました。	
	内蔵 D A T チェンジャーセット (GS-SUD77260YEX) [加94] 完売しました。 (GS-SUD77260Y) 完売しました。	内蔵 D A T チェンジャーセット (GS-SUD77260EX) [加94] 完売しました。 (GS-SUD77260E) 完売しました。	
	内蔵 D A T チェンジャーセット (GS-SUD7726LYEX) [加94] ¥406,350(税込) (GS-SUD7726LY) ¥520,800(税込)	内蔵 D A T チェンジャーセット (GS-SUD7726LEX) [加94] ¥355,950(税込) (GS-SUD7726L) ¥470,400(税込)	
バックアップソフトウェアなし	内蔵 D A T チェンジャーセット (GS-SUD7726YEX) [加94] ¥291,900(税込) (GS-SUD7726Y) ¥396,900(税込)	内蔵 D A T チェンジャー (GS-UD7726EX) [加94] ¥241,500(税込) (GS-UD7726E) ¥346,500(税込)	

・ 対応 OS は、[7.3 バックアップデバイス] 項を参照願います。

テープメディアセット

HA8000 シリーズ 推奨メディア		5 巻パック	10 巻パック	30 巻パック	60 巻パック
内蔵 D A T チェンジャー (D A T 7 2) 用	DDS カートリッジテープ Maxell : HS-4/170S	GH-AY7DAT04 ¥40,950(税込)	GH-SAY7DAT0210 ¥60,900(税込)	GH-SAY7DAT0230 ¥166,950(税込)	GH-SAY7DAT0260 ¥302,400(税込)

クリーニングテープセット

HA8000 シリーズ 推奨メディア		5 巻パック
内蔵 D A T チェンジャー (D A T 7 2) 用	クリーニングカートリッジ Maxell : HS-4/CL	GH-AY7DATCL ¥8,190(税込)

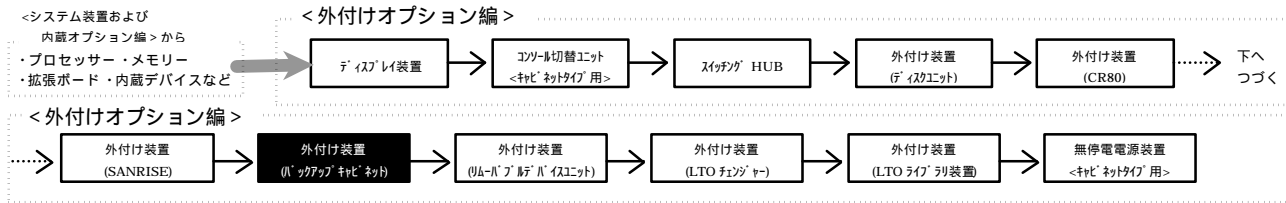

・ [加付] はカスタムメイド対象製品です。
 ・ 表記の価格は、希望小売価格です。

内蔵 AIT (AIT - 2)

バックアップデバイス	内蔵 AIT [AIT-2 (非/圧縮: 50/100GB)] ・ 対応 OS (AIT-2 対応 OS) (SDX2-50C) x5 巻付き	内蔵 AIT [AIT-2 (非/圧縮: 50/100GB)]
バックアップソフトウェア	内蔵 AIT セット (GS-SUS7500AQFYEX) [加付] ¥484,050(税込) (GS-SUS7500AQFY) ¥563,850(税込)	内蔵 AIT セット (GS-SUS7500AQFEX) [加付] ¥405,300(税込) (GS-SUS7500AQF) ¥485,100(税込)
BrightStor ARCserve Backup r11.1 for Windows + Disaster Recovery Option + Agent for Open Files [BrightStor ARCserve Backup Release 11 の CD-ROM も同梱] (RT-1242C-1174/RT-1242C-1A74/RT-1242C-1G74 相当を別注)	内蔵 AIT セット (GS-SUS7500AQDYEX) [加付] ¥407,400(税込) (GS-SUS7500AQDY) ¥487,200(税込)	内蔵 AIT セット (GS-SUS7500AQDEX) [加付] ¥328,650(税込) (GS-SUS7500AQD) ¥408,450(税込)
BrightStor ARCserve Backup r11.1 for Windows + Disaster Recovery Option [BrightStor ARCserve Backup Release 11 の CD-ROM も同梱] (RT-1242C-1174/RT-1242C-1A74 相当を別注)	内蔵 AIT セット (GS-SUS7500AQYEX) [加付] ¥341,250(税込) (GS-SUS7500AQY) ¥421,050(税込)	内蔵 AIT セット (GS-SUS7500AQEX) [加付] ¥262,500(税込) (GS-SUS7500AQ) ¥342,300(税込)
JP1/VERITAS Backup Exec 9.1 for Windows Servers (RT-1V25-K2W110 相当を別注)	内蔵 AIT セット (GS-SUS7500ALYEX) [加付] ¥338,100(税込) (GS-SUS7500ALY) ¥410,550(税込)	内蔵 AIT セット (GS-SUS7500ALEX) [加付] ¥259,350(税込) (GS-SUS7500AL) ¥331,800(税込)
バックアップソフトウェアなし	内蔵 AIT セット (GS-SUS7500AYEX) [加付] ¥223,650(税込) (GS-SUS7500AY) ¥286,650(税込)	内蔵 AIT (GS-US7500AEX) [加付] ¥144,900(税込) (GS-US7500A) ¥207,900(税込)

・ 対応 OS は、[7.3 バックアップデバイス情報]項を参照願います。

テープメディアセット

HA8000 シリーズ 推奨メディア	5 巻パック	10 巻パック	30 巻パック	60 巻パック
内蔵 AIT (AIT - 2) 用 AIT カートリッジ Sony:SDX2-50C	GH-AY7AT202 ¥75,600(税込)	GH-SAY7AT20110 ¥151,200(税込)	GH-SAY7AT20130 ¥406,350(税込)	GH-SAY7AT20160 ¥730,800(税込)

クリーニングテープセット

HA8000 シリーズ 推奨メディア	5 巻パック
内蔵 AIT (AIT - 2) 用 AIT クリーニングカートリッジ Sony:SDX1-CL	GH-AY7AT1CL ¥36,750(税込)

<システム装置および
内蔵オプション編> から
・プロセッサ・メモリー
・拡張ボード・内蔵デバイスなど

<外付けオプション編>



<外付けオプション編>

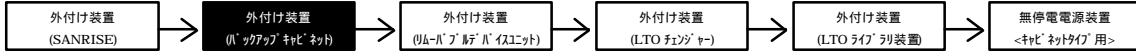

・ [加付] はカスタムメイド対象製品です。
・ 表記の価格は、希望小売価格です。

内蔵 AIT (AIT - 2)

バックアップソフトウェア	バックアップデバイス 	バックアップデバイス
BrightStor ARCserve Backup r11.1 for Windows + Disaster Recovery Option + Agent for Open Files [BrightStor ARCserve Backup Release 11 の CD-ROM も同梱] (RT-1242C-1174/RT-1242C-1A74/RT-1242C-1G74 相当を「ノド」)	内蔵 AIT [AIT-2 (非/圧縮: 50/100GB)] ・ 加付 (AIT-2 加付 (SDX2-50C)) x5 巻付き	内蔵 AIT [AIT-2 (非/圧縮: 50/100GB)]
BrightStor ARCserve Backup r11.1 for Windows + Disaster Recovery Option [BrightStor ARCserve Backup Release 11 の CD-ROM も同梱] (RT-1242C-1174/RT-1242C-1A74 相当を「ノド」)	内蔵 AIT セット (GS-SUS7500QFYEX) [加付] (GS-SUS7500QFY)	内蔵 AIT セット (GS-SUS7500QFX) [加付] (GS-SUS7500QF)
BrightStor ARCserve Backup r11.1 for Windows + Disaster Recovery Option [BrightStor ARCserve Backup Release 11 の CD-ROM も同梱] (RT-1242C-1174/RT-1242C-1A74 相当を「ノド」)	内蔵 AIT セット (GS-SUS7500QYEX) [加付] (GS-SUS7500QY)	内蔵 AIT セット (GS-SUS7500QDX) [加付] (GS-SUS7500QD)
BrightStor ARCserve Backup r11.1 for Windows [BrightStor ARCserve Backup Release 11 の CD-ROM も同梱] (RT-1242C-1174 相当を「ノド」)	内蔵 AIT セット (GS-SUS7500QYEX) [加付] (GS-SUS7500QY)	内蔵 AIT セット (GS-SUS7500QEX) [加付] (GS-SUS7500Q)
BrightStor ARCserve Backup v9 for Windows Japanese + Disaster Recovery Option + Agent for Open Files (RT-1242C-1164/RT-1242C-1A64/RT-1242C-1G64 相当を「ノド」)	内蔵 AIT セット (GS-SUS7500XYEX) [加付] (GS-SUS7500XY)	内蔵 AIT セット (GS-SUS7500XFX) [加付] (GS-SUS7500XF)
BrightStor ARCserve Backup v9 for Windows Japanese + Disaster Recovery Option (RT-1242C-1164/RT-1242C-1A64 相当を「ノド」)	内蔵 AIT セット (GS-SUS7500XYEX) [加付] (GS-SUS7500XY)	内蔵 AIT セット (GS-SUS7500DEX) [加付] (GS-SUS7500XD)
BrightStor ARCserve Backup v9 for Windows Japanese (RT-1242C-1164 相当を「ノド」)	内蔵 AIT セット (GS-SUS7500XYEX) [加付] (GS-SUS7500XY)	内蔵 AIT セット (GS-SUS7500LEX) [加付] (GS-SUS7500LX)
JP1/VERITAS Backup Exec 9.1 for Windows Servers (RT-1V25-K2W110 相当を「ノド」)	内蔵 AIT セット (GS-SUS7500LYEX) [加付] (GS-SUS7500LY)	内蔵 AIT セット (GS-SUS7500LEX) [加付] (GS-SUS7500L)
バックアップソフトウェアなし	内蔵 AIT セット (GS-SUS7500YEX) [加付] (GS-SUS7500Y)	内蔵 AIT (GS-US7500EX) [加付] (GS-US7500)

* 対応 OS は、[7.3 バックアップデバイス] 項を参照願います。

テープメディアセット

HA8000 シリーズ 推奨メディア	5 巻パック	10 巻パック	30 巻パック	60 巻パック
内蔵 AIT (AIT - 2) 用 	GH-AY7AT202 ¥75,600(税込)	GH-SAY7AT20110 ¥151,200(税込)	GH-SAY7AT20130 ¥406,350(税込)	GH-SAY7AT20160 ¥730,800(税込)

クリーニングテープセット

HA8000 シリーズ 推奨メディア	5 巻パック
内蔵 AIT (AIT - 2) 用 	GH-AY7AT1CL ¥36,750(税込)

<システム装置および
内蔵オプション編> から
・プロセッサ・メモリー
・拡張ボード・内蔵デバイスなど

<外付けオプション編>

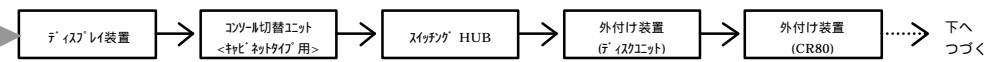

<外付けオプション編>

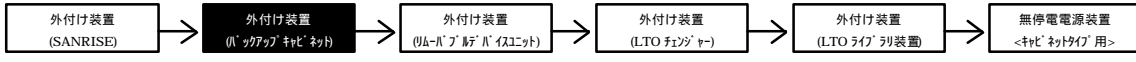

・ [加付] はカスタムメイド対象製品です。
・ 表記の価格は、希望小売価格です。

内蔵 LTO

バックアップデバイス		
バックアップソフトウェア	内蔵 LTO 【LTO(非/圧縮:100/200GB, 11-7/11ト)】 ・メディア (LTO Ultrium カートリッジ) 【LT0U1/100】x5 巻付き	内蔵 LTO 【LTO(非/圧縮:100/200GB, 11-7/11ト)】
 BrightStor ARCserve Backup r11.1 for Windows + Disaster Recovery Option + Agent for Open Files 【BrightStor ARCserve Backup Release 11 の CD-ROM 同梱】 (RT-1242C-1174/RT-1242C-1A74/RT-1242C-1G74 相当を「ノド」)	内蔵 LTO セット (GS-SUU71010FYEX) [加付] ¥712,950(税込) (GS-SUU71010FY) ¥659,950(税込)	内蔵 LTO セット (GS-SUU71010FEX) [加付] ¥613,200(税込) (GS-SUU71010F) ¥749,700(税込)
 BrightStor ARCserve Backup r11.1 for Windows + Disaster Recovery Option 【BrightStor ARCserve Backup Release 11 の CD-ROM 同梱】 (RT-1242C-1174/RT-1242C-1A74 相当を「ノド」)	内蔵 LTO セット (GS-SUU71010DYEX) [加付] ¥636,300(税込) (GS-SUU71010DY) ¥783,300(税込)	内蔵 LTO セット (GS-SUU71010DEX) [加付] ¥536,550(税込) (GS-SUU71010D) ¥673,050(税込)
 BrightStor ARCserve Backup r11.1 for Windows + Disaster Recovery Option Release 11 の CD-ROM 同梱 (RT-1242C-1174 相当を「ノド」)	内蔵 LTO セット (GS-SUU71010YEX) [加付] ¥570,150(税込) (GS-SUU71010Y) ¥717,150(税込)	内蔵 LTO セット (GS-SUU71010DEX) [加付] ¥470,400(税込) (GS-SUU71010D) ¥606,900(税込)
 BrightStor ARCserve Backup v9 for Windows Japanese + Disaster Recovery Option + Agent for Open Files (RT-1242C-1164/RT-1242C-1A64/RT-1242C-1G64 相当を「ノド」)	内蔵 LTO セット (GS-SUU71010DYEX) [加付] 完売しました。 (GS-SUU71010DY) 完売しました。	内蔵 LTO セット (GS-SUU71010DEX) [加付] 完売しました。 (GS-SUU71010D) 完売しました。
 BrightStor ARCserve Backup v9 for Windows Japanese + Disaster Recovery Option (RT-1242C-1164/RT-1242C-1A64 相当を「ノド」)	内蔵 LTO セット (GS-SUU71010DYEX) [加付] 完売しました。 (GS-SUU71010DY) 完売しました。	内蔵 LTO セット (GS-SUU71010DEX) [加付] 完売しました。 (GS-SUU71010D) 完売しました。
 BrightStor ARCserve Backup v9 for Windows Japanese (RT-1242C-1164 相当を「ノド」)	内蔵 LTO セット (GS-SUU71010YEX) [加付] 完売しました。 (GS-SUU71010Y) 完売しました。	内蔵 LTO セット (GS-SUU71010DEX) [加付] 完売しました。 (GS-SUU71010D) 完売しました。
 JP1/VERITAS Backup Exec 9.1 for Windows Servers (RT-1V25-K2W110 相当を「ノド」)	内蔵 LTO セット (GS-SUU71011YEX) [加付] ¥567,000(税込) (GS-SUU71011Y) ¥706,650(税込)	内蔵 LTO セット (GS-SUU71011DEX) [加付] ¥467,250(税込) (GS-SUU71011D) ¥596,400(税込)
バックアップソフトウェアなし	内蔵 LTO セット (GS-SUU71011YEX) [加付] ¥452,550(税込) (GS-SUU71011Y) ¥582,750(税込)	内蔵 LTO (GS-UU71011EX) [加付] ¥352,800(税込) (GS-UU71011) ¥472,500(税込)

・ 対応 OS は、[7.3] の「ソフトウェア」項を参照願います。

テープメディアセット

HA8000 シリーズ 推奨メディア	5 巻パック	10 巻パック	30 巻パック	60 巻パック
内蔵 LTO (LTO-1) 用 LTO カートリッジ maxell:LT0U1/100	GH-AY7ULT03 ¥126,000(税込)	GH-SAY7ULT0110 ¥210,000(税込)	GH-SAY7ULT0130 ¥567,000(税込)	GH-SAY7ULT0160 ¥945,000(税込)

クリーニングテープセット

HA8000 シリーズ 推奨メディア	5 巻パック
内蔵 LTO (LTO-1) 用 LTO クリーニングカートリッジ maxell:LT0U1/UCL	GH-AY7ULTCL ¥72,450(税込)

<システム装置および
内蔵オプション編>から
・プロセッサ・メモリー
・拡張ボード・内蔵デバイスなど

<外付けオプション編>



<外付けオプション編>

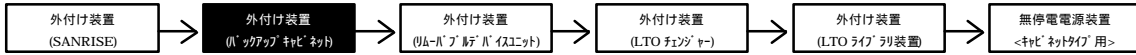

・ [加税] はカスタムメイド対象製品です。
・ 表記の価格は、希望小売価格です。

内蔵 LTO

バックアップデバイス	内蔵 LTO (LTO(非/圧縮:100/200GB)) ・内蔵 SCSI ケーブル(LVD)付き ・ドライブ (LTO Ultrium カードリッジ [LTOU1/100])x5 巻付き	内蔵 LTO (LTO(非/圧縮:100/200GB)) ・内蔵 SCSI ケーブル(LVD)付き
バックアップソフトウェア		
BrightStor ARCserve Backup r11.1 for Windows + Disaster Recovery Option + Agent for Open Files [BrightStor ARCserve Backup Release 11 の CD-ROM 同梱] (RT-1242C-1174/RT-1242C-1A74/RT-1242C-1G74 相当をバンドル)	内蔵 LTO セット (GS-SUU7102B0FYEX) [加税] ¥1,074,150(税込) (GS-SUU7102B0FY) ¥1,074,150(税込)	内蔵 LTO セット (GS-SUU7102B0FEX) [加税] ¥933,450(税込) (GS-SUU7102B0F) ¥933,450(税込)
BrightStor ARCserve Backup r11.1 for Windows + Disaster Recovery Option [BrightStor ARCserve Backup Release 11 の CD-ROM 同梱] (RT-1242C-1174/RT-1242C-1A74 相当をバンドル)	内蔵 LTO セット (GS-SUU7102B0DYEX) [加税] ¥997,500(税込) (GS-SUU7102B0DY) ¥997,500(税込)	内蔵 LTO セット (GS-SUU7102B0DEX) [加税] ¥856,800(税込) (GS-SUU7102B0D) ¥856,800(税込)
BrightStor ARCserve Backup r11.1 for Windows [BrightStor ARCserve Backup Release 11 の CD-ROM 同梱] (RT-1242C-1174 相当をバンドル)	内蔵 LTO セット (GS-SUU7102B0YEX) [加税] ¥931,350(税込) (GS-SUU7102B0Y) ¥931,350(税込)	内蔵 LTO セット (GS-SUU7102B0EX) [加税] ¥790,650(税込) (GS-SUU7102B0) ¥790,650(税込)
BrightStor ARCserve Backup v9 for Windows Japanese + Disaster Recovery Option + Agent for Open Files (RT-1242C-1164/RT-1242C-1A64/RT-1242C-1G64 相当をバンドル)	内蔵 LTO セット (GS-SUU7102BXYEX) [加税] 完売しました。 (GS-SUU7102BXY) 完売しました。	内蔵 LTO セット (GS-SUU7102BFXEX) [加税] 完売しました。 (GS-SUU7102BFX) 完売しました。
BrightStor ARCserve Backup v9 for Windows Japanese + Disaster Recovery Option (RT-1242C-1164/RT-1242C-1A64 相当をバンドル)	内蔵 LTO セット (GS-SUU7102BXYEX) [加税] 完売しました。 (GS-SUU7102BXY) 完売しました。	内蔵 LTO セット (GS-SUU7102BDEX) [加税] 完売しました。 (GS-SUU7102BDX) 完売しました。
BrightStor ARCserve Backup v9 for Windows Japanese (RT-1242C-1164 相当をバンドル)	内蔵 LTO セット (GS-SUU7102BXYEX) [加税] 完売しました。 (GS-SUU7102BXY) 完売しました。	内蔵 LTO セット (GS-SUU7102BEX) [加税] 完売しました。 (GS-SUU7102BX) 完売しました。
JPI/VERITAS Backup Exec 9.1 for Windows Servers (RT-1V25-K2W110 相当をバンドル)	内蔵 LTO セット (GS-SUU7102BLYEX) [加税] ¥920,850(税込) (GS-SUU7102BLY) ¥920,850(税込)	内蔵 LTO セット (GS-SUU7102BLEX) [加税] ¥779,100(税込) (GS-SUU7102BL) ¥779,100(税込)
バックアップソフトウェアなし	内蔵 LTO セット (GS-SUU7102BYEX) [加税] ¥796,950(税込) (GS-SUU7102BY) ¥796,950(税込)	内蔵 LTO セット (GS-SUU7102BEX) [加税] ¥677,250(税込) (GS-SUU7102B) ¥677,250(税込)

* 対応 OS は、[7.3 バックアップデバイス情報]項を参照願います。

テープメディアセット

HA8000 シリーズ 推奨メディア	5 巻パック	10 巻パック	30 巻パック	60 巻パック
内蔵 LTO (LTO-1) 用 LTO カードリッジ maxell: LTOU1/100	GH-AY7ULT03 ¥126,000(税込)	GH-SAY7ULT0110 ¥210,000(税込)	GH-SAY7ULT0130 ¥567,000(税込)	GH-SAY7ULT0160 ¥945,000(税込)





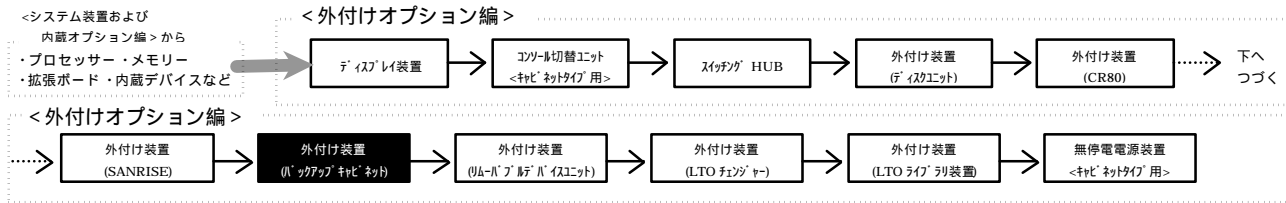

クリーニングテープセット

HA8000 シリーズ 推奨メディア	5 巻パック
内蔵 LTO (LTO-1) 用 LTO クリーニング カードリッジ maxell: LTOU1/UCL	GH-AY7ULTCL ¥72,450(税込)



・[加税]はカスタムメイド対象製品です。
 ・表記の価格は、希望小売価格です。

内蔵 LTO

	バックアップデバイス		
バックアップソフトウェア	 内蔵 LTO (LTO(非/圧縮:200/400GB)) ・内蔵 SCSI ケーブル(LVD)付き ・メディア(LTO Ultriumカートリッジ [LT0U2/200])x5 巻付き	 内蔵 LTO (LTO(非/圧縮:200/400GB)) ・内蔵 SCSI ケーブル(LVD)付き	
 BrightStor ARCserve Backup r11.1 for Windows + Disaster Recovery Option + Agent for Open Files [BrightStor ARCserve Backup Release 11 の CD-ROM も同梱] (RT-1242C-1174/RT-1242C-1A74/RT-1242C-1G74 相当をバンドル)	内蔵 LTO セット (GS-SUU7200B0FYEX) [加税] ¥1,258,950(税込) (GS-SUU7200B0FY) ¥1,258,950(税込)	内蔵 LTO セット (GS-SUU7200B0FEX) [加税] ¥1,106,700(税込) (GS-SUU7200B0F) ¥1,106,700(税込)	
 BrightStor ARCserve Backup r11.1 for Windows + Disaster Recovery Option [BrightStor ARCserve Backup Release 11 の CD-ROM も同梱] (RT-1242C-1174/RT-1242C-1A74 相当をバンドル)	内蔵 LTO セット (GS-SUU7200B0DYEX) [加税] ¥1,182,300(税込) (GS-SUU7200B0DY) ¥1,182,300(税込)	内蔵 LTO セット (GS-SUU7200B0DEX) [加税] ¥1,030,050(税込) (GS-SUU7200B0D) ¥1,030,050(税込)	
 BrightStor ARCserve Backup r11.1 for Windows [BrightStor ARCserve Backup Release 11 の CD-ROM も同梱] (RT-1242C-1174 相当をバンドル)	内蔵 LTO セット (GS-SUU7200B0YEX) [加税] ¥1,116,150(税込) (GS-SUU7200B0Y) ¥1,116,150(税込)	内蔵 LTO セット (GS-SUU7200B0EX) [加税] ¥963,900(税込) (GS-SUU7200B0) ¥963,900(税込)	
 JPI/VERITAS Backup Exec 9.1 for Windows Servers (RT-1V25-K2W110 相当をバンドル)	内蔵 LTO セット (GS-SUU7200BLYEX) [加税] ¥1,105,650(税込) (GS-SUU7200BLY) ¥1,105,650(税込)	内蔵 LTO セット (GS-SUU7200BLEX) [加税] ¥953,400(税込) (GS-SUU7200BL) ¥953,400(税込)	
バックアップソフトウェアなし	内蔵 LTO セット (GS-SUU7200BYEX) [加税] ¥981,750(税込) (GS-SUU7200BY) ¥981,750(税込)	内蔵 LTO セット (GS-SUU7200BEX) [加税] ¥829,500(税込) (GS-SUU7200B) ¥829,500(税込)	

・対応 OS は、[7.3 バックアップデバイス情報]項を参照願います。

テープメディアセット

HA8000 シリーズ 推奨メディア	5 巻パック	10 巻パック	30 巻パック	60 巻パック
内蔵 LTO (LTO-2) 用  LTO カートリッジ maxell:LT0U2/200	GH-AY7ULT04 ¥189,000(税込)	GH-SAY7ULT0210 ¥304,500(税込)	GH-SAY7ULT0230 ¥819,000(税込)	GH-SAY7ULT0260 ¥1,449,000(税込)

クリーニングテープセット

HA8000 シリーズ 推奨メディア	5 巻パック
内蔵 LTO (LTO-2) 用  LTO クリーニングカートリッジ maxell:LT0U1/UCL	GH-AY7ULTCL ¥72,450(税込)

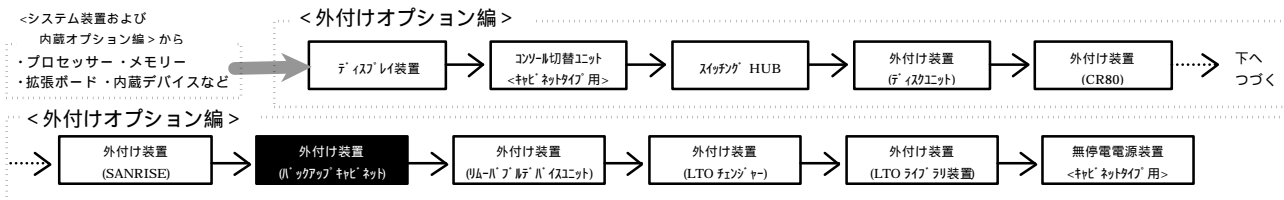

内蔵デバイス搭載条件表

<バックアップキャビネット(GS0BS201-xxxxxxx)>

品名	形名	最大搭載台数	拡張ストレージベイ		
			5型		
			1	2	3
内蔵光磁気ディスク	GS-SUM5642	3			
内蔵DAT(DAT72)	GS-UD7722	3			
内蔵DATチェンジャー(DDS-4)	GS-UD7406	1	×		
内蔵DATチェンジャー(DAT72)	GS-UD7726	1	×		
内蔵AIT	GS-US7500x	3			
内蔵LTO(L-ライブラリ)	GS-UU7101	1			
内蔵LTO(*1)	GS-SUU7102B	1	×		
内蔵LTO(*1)	GS-SUU7200B	1	×		

(凡例) : 標準搭載
 : 搭載可
 × : 搭載不可

*1:他のデバイスとの同時搭載は出来ません。

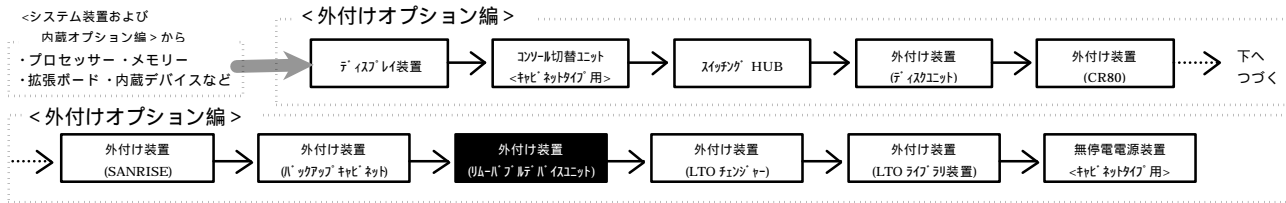

(5) リムーバブルデバイスユニット <キャビネットタイプ用>

・ [加94] はカスタムメイド対象製品です。
 ・ 表記の価格は、希望小売価格です。

50AA *1

<ご注意>

リムーバブルデバイスユニットセット接続可能台数は、接続するシステム装置に搭載可能 S C S I ボード数までです。
 詳細は、各システム装置の [拡張ボード] 項を参照願います。
 (2 台目以降接続時は、S C S I ボードも別途必要です。)

 リムーバブルデバイスユニットセット *2
 (ディスク搭載なし)
 (GHORR163-C100200) ¥75,600(税込)

・ SCS I ケーブル (GH-LA7151) 及びメンテナンスケーブル (GH-LY7120) が標準添付されています。

 リムーバブルデバイスユニットセット *3
 (ディスク搭載なし)
 (GHORR163-C100300) ¥75,600(税込)

・ SCS I ケーブル (GH-LA7151) 及びメンテナンスケーブル (GH-LY7140) が標準添付されています。

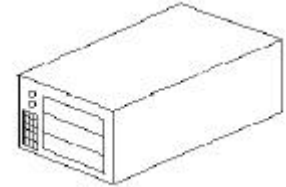

リムーバブルデバイスユニット外観

*1 : 50 モデルでは、SVP ボードセット (GS-SCM7710x) 搭載時のみ接続可能

*2 : リムーバブルディスクユニットのメンテナンスケーブルを CR80 (CR804) 以外のディスクへ接続の場合、このセットを選択願います。

*3 : リムーバブルディスクユニットのメンテナンスケーブルを CR80 (CR804) へ接続の場合、このセットを選択願います。

同時

セキュリティーカバー
 (GH-AU7221EX) [加94] ¥8,400(税込)
 (GH-AU7221) ¥8,400(税込)
 ・ リムーバブルデバイスユニットセット<キャビネットタイプ用> 用の
 セキュリティー用カバー (鍵付き)

<注意>

記載のデバイスは、リムーバブルデバイスユニット筐体へ搭載されます。

選択

 内蔵光磁気ディスク
 (640MB)

 変換ケーブル

内蔵光磁気ディスクセット
 (GH-SUM5642EX) [加94]
 (GH-SUM5642) ¥65,100(税込)

¥65,100(税込)

・ 本セット形名にて手配願います。

<システム装置および
内蔵オプション編> から
・プロセッサ・メモリー
・拡張ボード・内蔵デバイスなど

<外付けオプション編>



<外付けオプション編>

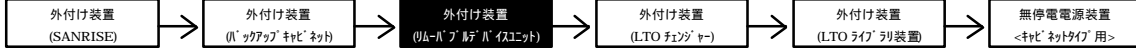

・ [加税] はカスタムメイド対象製品です。
・ 表記の価格は、希望小売価格です。

内蔵 DAT (DAT 7 2)

バックアップソフトウェア	バックアップデバイス	内蔵 DAT (DAT 7 2)	内蔵 DAT (DAT 7 2)
BrightStor ARCserve Backup r11.1 for Windows + Disaster Recovery Option + Agent for Open Files [BrightStor ARCserve Backup Release 11 の CD-ROM 同梱] (RT-1242C-1174/RT-1242C-1A74/RT-1242C-1G74 相当をレノドノ)	内蔵 DAT 〔 DAT72 (非/圧縮:36/72GB) 〕 ・ ディア(DDS テーカトリツァ [HS-4/170S])x5 巻付き	内蔵 DAT 〔 DAT72 (非/圧縮:36/72GB) 〕 ・ ディア(DDS テーカトリツァ [HS-4/170S])x5 巻付き	内蔵 DAT 〔 DAT72 (非/圧縮:36/72GB) 〕
BrightStor ARCserve Backup r11.1 for Windows + Disaster Recovery Option [BrightStor ARCserve Backup Release 11 の CD-ROM 同梱] (RT-1242C-1174/RT-1242C-1A74 相当をレノドノ)	内蔵 DAT セツト (GH-SUD77220FYEX) [加税] ¥428,400(税込) (GH-SUD77220FY) ¥428,400(税込)	内蔵 DAT セツト (GH-SUD77220FYEX) [加税] ¥428,400(税込) (GH-SUD77220FY) ¥428,400(税込)	内蔵 DAT セツト (GH-SUD77220FEX) [加税] ¥399,000(税込) (GH-SUD77220F) ¥399,000(税込)
BrightStor ARCserve Backup r11.1 for Windows + Disaster Recovery Option [BrightStor ARCserve Backup Release 11 の CD-ROM 同梱] (RT-1242C-1174/RT-1242C-1A74 相当をレノドノ)	内蔵 DAT セツト (GH-SUD77220DYEX) [加税] ¥351,750(税込) (GH-SUD77220DY) ¥351,750(税込)	内蔵 DAT セツト (GH-SUD77220DYEX) [加税] ¥351,750(税込) (GH-SUD77220DY) ¥351,750(税込)	内蔵 DAT セツト (GH-SUD77220DEX) [加税] ¥322,350(税込) (GH-SUD77220D) ¥322,350(税込)
BrightStor ARCserve Backup r11.1 for Windows [BrightStor ARCserve Backup Release 11 の CD-ROM 同梱] (RT-1242C-1174 相当をレノドノ)	内蔵 DAT セツト (GH-SUD77220YEX) [加税] ¥285,600(税込) (GH-SUD77220Y) ¥285,600(税込)	内蔵 DAT セツト (GH-SUD77220YEX) [加税] ¥285,600(税込) (GH-SUD77220Y) ¥285,600(税込)	内蔵 DAT セツト (GH-SUD77220EX) [加税] ¥256,200(税込) (GH-SUD77220) ¥256,200(税込)
BrightStor ARCserve Backup v9 for Windows Japanese + Disaster Recovery Option + Agent for Open Files (RT-1242C-1164/RT-1242C-1A64/RT-1242C-1G64 相当をレノドノ)	内蔵 DAT セツト (GH-SUD7722XFEX) [加税] 完売しました。 (GH-SUD7722XF) 完売しました。	内蔵 DAT セツト (GH-SUD7722XFEX) [加税] 完売しました。 (GH-SUD7722XF) 完売しました。	内蔵 DAT セツト (GH-SUD7722FEX) [加税] 完売しました。 (GH-SUD7722F) 完売しました。
BrightStor ARCserve Backup v9 for Windows Japanese + Disaster Recovery Option (RT-1242C-1164/RT-1242C-1A64 相当をレノドノ)	内蔵 DAT セツト (GH-SUD7722DYEX) [加税] 完売しました。 (GH-SUD7722DY) 完売しました。	内蔵 DAT セツト (GH-SUD7722DYEX) [加税] 完売しました。 (GH-SUD7722DY) 完売しました。	内蔵 DAT セツト (GH-SUD7722DEX) [加税] 完売しました。 (GH-SUD7722D) 完売しました。
BrightStor ARCserve Backup v9 for Windows Japanese (RT-1242C-1164 相当をレノドノ)	内蔵 DAT セツト (GH-SUD7722YEX) [加税] 完売しました。 (GH-SUD7722Y) 完売しました。	内蔵 DAT セツト (GH-SUD7722YEX) [加税] 完売しました。 (GH-SUD7722Y) 完売しました。	内蔵 DAT セツト (GH-SUD7722EX) [加税] 完売しました。 (GH-SUD7722X) 完売しました。
JPI/VERITAS Backup Exec 9.1 for Windows Servers (RT-1V25-K2W110 相当をレノドノ)	内蔵 DAT セツト (GH-SUD7722LYEX) [加税] ¥278,250(税込) (GH-SUD7722LY) ¥278,250(税込)	内蔵 DAT セツト (GH-SUD7722LYEX) [加税] ¥278,250(税込) (GH-SUD7722LY) ¥278,250(税込)	内蔵 DAT セツト (GH-SUD7722LEX) [加税] ¥245,700(税込) (GH-SUD7722L) ¥245,700(税込)
バックアップソフトウェアなし	内蔵 DAT セツト (GH-SUD7722YEX) [加税] ¥156,450(税込) (GH-SUD7722Y) ¥156,450(税込)	内蔵 DAT セツト (GH-SUD7722YEX) [加税] ¥156,450(税込) (GH-SUD7722Y) ¥156,450(税込)	内蔵 DAT (GH-UD7722EX) [加税] ¥129,150(税込) (GH-UD7722) ¥129,150(税込)

・ 対応 OS は、[7.3 レノドノ情報]項を参照願います。

テープメディアセツト

HA8000 シリーズ 推奨メディア	5 巻バック	10 巻バック	30 巻バック	60 巻バック
内蔵 DAT (DAT 7 2) 用 DDS カトリツァ テーカ Maxell : HS-4/170S	GH-AY7DAT04 ¥40,950(税込)	GH-SAY7DAT0210 ¥60,900(税込)	GH-SAY7DAT0230 ¥166,950(税込)	GH-SAY7DAT0260 ¥302,400(税込)

クリーニングテープセツト

HA8000 シリーズ 推奨メディア	5 巻バック
内蔵 DAT (DAT 7 2) 用 クリーニング カトリツァ Maxell : HS-4/CL	GH-AY7DATCL ¥8,190(税込)

<システム装置および
内蔵オプション編>から
・プロセッサ・メモリー
・拡張ボード・内蔵デバイスなど

<外付けオプション編>



<外付けオプション編>

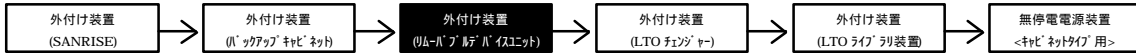

・ [加94] はカスタムメイド対象製品です。
・ 表記の価格は、希望小売価格です。

内蔵 D A T チェンジャー (D D S - 4)

	バックアップデバイス		
バックアップソフトウェア	内蔵 D A T チェンジャー 〔 D D S - 4 (非/圧縮: 20/40GB), 6 連装) ・ 拡張スロットを 2 ヶイ使用します。 ・ ディスク (D D S データカートリッジ [H S - 4 / 150 S]) x 10 巻付き	内蔵 D A T チェンジャー 〔 D D S - 4 (非/圧縮: 20/40GB), 6 連装) ・ 拡張スロットを 2 ヶイ使用します。	
BrightStor ARCserve Backup r11.1 for Windows + Disaster Recovery Option + Agent for Open Files [BrightStor ARCserve Backup Release 11 の CD-ROM も同梱] (RT-1242C-1174/RT-1242C-1A74/RT-1242C-1G74 相当を参照)。	内蔵 D A T チェンジャーセット (GH-SUD7406QFYEX) [加94] 完売しました。 (GH-SUD7406QFY) 完売しました。	内蔵 D A T チェンジャーセット (GH-SUD7406QFEX) [加94] 完売しました。 (GH-SUD7406QF) 完売しました。	
BrightStor ARCserve Backup r11.1 for Windows + Disaster Recovery Option [BrightStor ARCserve Backup Release 11 の CD-ROM も同梱] (RT-1242C-1174/RT-1242C-1A74 相当を参照)。	内蔵 D A T チェンジャーセット (GH-SUD7406QDYEX) [加94] 完売しました。 (GH-SUD7406QDY) 完売しました。	内蔵 D A T チェンジャーセット (GH-SUD7406QDEX) [加94] 完売しました。 (GH-SUD7406QD) 完売しました。	
BrightStor ARCserve Backup v9 for Windows Japanese + Disaster Recovery Option + Agent for Open Files (RT-1242C-1164/RT-1242C-1A64/RT-1242C-1G64 相当を参照)。	内蔵 D A T チェンジャーセット (GH-SUD7406XFYEX) [加94] 完売しました。 (GH-SUD7406XFY) 完売しました。	内蔵 D A T チェンジャーセット (GH-SUD7406XFEX) [加94] 完売しました。 (GH-SUD7406XF) 完売しました。	
BrightStor ARCserve Backup v9 for Windows Japanese + Disaster Recovery Option (RT-1242C-1164/RT-1242C-1A64 相当を参照)。	内蔵 D A T チェンジャーセット (GH-SUD7406XDYEX) [加94] 完売しました。 (GH-SUD7406XDY) 完売しました。	内蔵 D A T チェンジャーセット (GH-SUD7406XDEX) [加94] 完売しました。 (GH-SUD7406XD) 完売しました。	
BrightStor ARCserve Backup v9 for Windows Japanese (RT-1242C-1164 相当を参照)。	内蔵 D A T チェンジャーセット (GH-SUD7406XYEX) [加94] 完売しました。 (GH-SUD7406XY) 完売しました。	内蔵 D A T チェンジャーセット (GH-SUD7406XEX) [加94] 完売しました。 (GH-SUD7406X) 完売しました。	
JP1/VERITAS Backup Exec 9.1 for Windows Servers (RT-1V25-K2W110 相当を参照)。	内蔵 D A T チェンジャーセット (GH-SUD7406LYEX) [加94] 完売しました。 (GH-SUD7406LY) 完売しました。	内蔵 D A T チェンジャーセット (GH-SUD7406LEX) [加94] 完売しました。 (GH-SUD7406L) 完売しました。	
バックアップソフトウェアなし	内蔵 D A T チェンジャーセット (GH-SUD7406YEX) [加94] 完売しました。 (GH-SUD7406Y) 完売しました。	内蔵 D A T チェンジャー (GH-UD7406EX) [加94] 完売しました。 (GH-UD7406) 完売しました。	

・ 対応 OS は、[7.3 バックアップメディア] 項を参照願います。

テープメディアセット

HA8000 シリーズ 推奨メディア		5 巻パック	10 巻パック	30 巻パック	60 巻パック
内蔵 D A T チェンジャー (D D S - 4) 用	DDS カートリッジテープ Maxell: HS-4/150S	GH-AY7DAT03 ¥25,200(税込)	GH-SAY7DAT0110 ¥50,400(税込)	GH-SAY7DAT0130 ¥129,150(税込)	GH-SAY7DAT0160 ¥233,100(税込)

クリーニングテープセット

HA8000 シリーズ 推奨メディア		5 巻パック
内蔵 D A T チェンジャー (D D S - 4) 用	クリーニングカートリッジ Maxell: HS-4/CL	GH-AY7DATCL ¥8,190(税込)

<システム装置および
内蔵オプション編>から
・プロセッサ・メモリー
・拡張ボード・内蔵デバイスなど

<外付けオプション編>



<外付けオプション編>

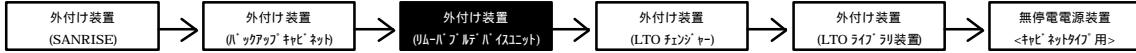

・ [加94] はカスタムメイド対象製品です。
・ 表記の価格は、希望小売価格です。

内蔵 D A T チェンジャー (D A T 7 2)

	バックアップデバイス			
バックアップソフトウェア		内蔵 D A T チェンジャー 〔DAT72 (非/圧縮: 36/72GB), 6 連装〕 ・ 拡張ストレージを 2 倍使用します。 ・ ディレイ (DDS データトリップ [HS-4/170S]) x10 巻付き		内蔵 D A T チェンジャー 〔DAT72 (非/圧縮: 36/72GB), 6 連装〕 ・ 拡張ストレージを 2 倍使用します。
 BrightStor ARCserve Backup r11.1 for Windows + Disaster Recovery Option + Agent for Open Files 〔BrightStor ARCserve Backup Release 11 の CD-ROM も同梱〕 (RT-1242C-1174/RT-1242C-1A74/RT-1242C-1G74 相当をレノド) 〓		内蔵 D A T チェンジャーセット (GH-SUD7726QFYEX) [加94] ¥711,900(税込) (GH-SUD7726QFY) ¥711,900(税込)		内蔵 D A T チェンジャーセット (GH-SUD7726QFYEX) [加94] ¥655,200(税込) (GH-SUD7726QFY) ¥655,200(税込)
 BrightStor ARCserve Backup r11.1 for Windows + Disaster Recovery Option 〔BrightStor ARCserve Backup Release 11 の CD-ROM も同梱〕 (RT-1242C-1174/RT-1242C-1A74 相当をレノド) 〓		内蔵 D A T チェンジャーセット (GH-SUD7726QDYEX) [加94] ¥635,250(税込) (GH-SUD7726QDY) ¥635,250(税込)		内蔵 D A T チェンジャーセット (GH-SUD7726QDYEX) [加94] ¥578,550(税込) (GH-SUD7726QDY) ¥578,550(税込)
 BrightStor ARCserve Backup r11.1 for Windows 〔BrightStor ARCserve Backup Release 11 の CD-ROM も同梱〕 (RT-1242C-1174 相当をレノド) 〓		内蔵 D A T チェンジャーセット (GH-SUD7726QYEX) [加94] ¥569,100(税込) (GH-SUD7726QY) ¥569,100(税込)		内蔵 D A T チェンジャーセット (GH-SUD7726QYEX) [加94] ¥512,400(税込) (GH-SUD7726QY) ¥512,400(税込)
 BrightStor ARCserve Backup v9 for Windows Japanese + Disaster Recovery Option + Agent for Open Files (RT-1242C-1164/RT-1242C-1A64/RT-1242C-1G64 相当をレノド) 〓		内蔵 D A T チェンジャーセット (GH-SUD7726XFYEX) [加94] 完売しました。 (GH-SUD7726XFY) 完売しました。		内蔵 D A T チェンジャーセット (GH-SUD7726XFEX) [加94] 完売しました。 (GH-SUD7726XF) 完売しました。
 BrightStor ARCserve Backup v9 for Windows Japanese + Disaster Recovery Option (RT-1242C-1164/RT-1242C-1A64 相当をレノド) 〓		内蔵 D A T チェンジャーセット (GH-SUD7726XDYEX) [加94] 完売しました。 (GH-SUD7726XDY) 完売しました。		内蔵 D A T チェンジャーセット (GH-SUD7726XDYEX) [加94] 完売しました。 (GH-SUD7726XD) 完売しました。
 BrightStor ARCserve Backup v9 for Windows Japanese (RT-1242C-1164 相当をレノド) 〓		内蔵 D A T チェンジャーセット (GH-SUD7726XYEX) [加94] 完売しました。 (GH-SUD7726XY) 完売しました。		内蔵 D A T チェンジャーセット (GH-SUD7726XYEX) [加94] 完売しました。 (GH-SUD7726XY) 完売しました。
 JP1/VERITAS Backup Exec 9.1 for Windows Servers (RT-1V25-K2W110 相当をレノド) 〓		内蔵 D A T チェンジャーセット (GH-SUD7726LYEX) [加94] ¥555,450(税込) (GH-SUD7726LY) ¥555,450(税込)		内蔵 D A T チェンジャーセット (GH-SUD7726LYEX) [加94] ¥500,850(税込) (GH-SUD7726LY) ¥500,850(税込)
バックアップソフトウェアなし		内蔵 D A T チェンジャーセット (GH-SUD7726YEX) [加94] ¥424,200(税込) (GH-SUD7726Y) ¥424,200(税込)		内蔵 D A T チェンジャー (GH-UD7726EX) [加94] ¥369,600(税込) (GH-UD7726) ¥369,600(税込)

・ 対応 OS は、[7.3 K' ックアップ・キレビ] 項を参照願います。

テープメディアセット

HA8000 シリーズ 推奨メディア		5 巻パック	1 0 巻パック	3 0 巻パック	6 0 巻パック
内蔵 D A T チェンジャー (D A T 7 2) 用	 DDS カートリッジテープ Maxell : HS-4/170S	GH-AY7DAT04 ¥40,950(税込)	GH-SAY7DAT0210 ¥60,900(税込)	GH-SAY7DAT0230 ¥166,950(税込)	GH-SAY7DAT0260 ¥302,400(税込)

クリーニングテープセット

HA8000 シリーズ 推奨メディア		5 巻パック
内蔵 D A T チェンジャー (D A T 7 2) 用	 クリーニングカートリッジ Maxell : HS-4/CL	GH-AY7DATCL ¥8,190(税込)

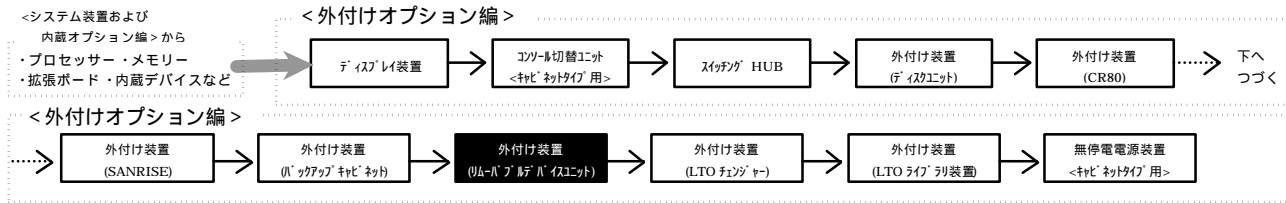

・ [加税] はカスタムメイド対象製品です。
 ・ 表記の価格は、希望小売価格です。

内蔵 A I T (A I T - 2)

バックアップデバイス		
バックアップソフトウェア	内蔵 A I T [AIT-2 (非/圧縮:50/100GB)] ・ディスク (AIT-2 ディスク) (SDX2-50C) x5 巻付き	内蔵 A I T [AIT-2 (非/圧縮:50/100GB)]
	内蔵 A I T セット (GH-SUS7500AQFYEX) [加税] ¥592,200(税込) (GH-SUS7500AQFY) ¥592,200(税込)	内蔵 A I T セット (GH-SUS7500AQFEX) [加税] ¥508,200(税込) (GH-SUS7500AQF) ¥508,200(税込)
	内蔵 A I T セット (GH-SUS7500AQDYEX) [加税] ¥431,550(税込) (GH-SUS7500AQDY) ¥431,550(税込)	内蔵 A I T セット (GH-SUS7500AQDEX) [加税] ¥431,550(税込) (GH-SUS7500AQD) ¥431,550(税込)
	内蔵 A I T セット (GH-SUS7500AQYEX) [加税] ¥449,400(税込) (GH-SUS7500AQY) ¥449,400(税込)	内蔵 A I T セット (GH-SUS7500AQEX) [加税] ¥365,400(税込) (GH-SUS7500AQ) ¥365,400(税込)
	内蔵 A I T セット (GH-SUS7500ALYEX) [加税] ¥437,850(税込) (GH-SUS7500ALY) ¥437,850(税込)	内蔵 A I T セット (GH-SUS7500ALEX) [加税] ¥353,850(税込) (GH-SUS7500AL) ¥353,850(税込)
バックアップソフトウェアなし	内蔵 A I T セット (GH-SUS7500AYEX) [加税] ¥306,600(税込) (GH-SUS7500AY) ¥306,600(税込)	内蔵 A I T (GH-US7500AEX) [加税] ¥222,600(税込) (GH-US7500A) ¥222,600(税込)

・ 対応 OS は、[7.3 バックアップデバイス情報] 項を参照願います。

テープメディアセット

HA8000 シリーズ 推奨メディア	5 巻パック	10 巻パック	30 巻パック	60 巻パック
内蔵 A I T (A I T - 2) 用	GH-AY7AT202 ¥75,600(税込)	GH-SAY7AT20110 ¥151,200(税込)	GH-SAY7AT20130 ¥406,350(税込)	GH-SAY7AT20160 ¥730,800(税込)

クリーニングテープセット

HA8000 シリーズ 推奨メディア	5 巻パック
内蔵 A I T (A I T - 2) 用	GH-AY7AT1CL ¥36,750(税込)

<システム装置および
内蔵オプション編> から
・プロセッサ・メモリー
・拡張ボード・内蔵デバイスなど

<外付けオプション編>



<外付けオプション編>

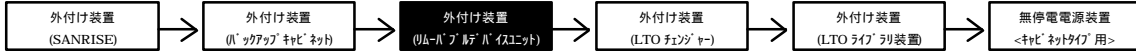

・ [加付] はカスタムメイド対象製品です。
・ 表記の価格は、希望小売価格です。

内蔵 A I T (A I T - 2)

バックアップデバイス		
バックアップソフトウェア	内蔵 A I T [AIT-2 (非/圧縮:50/100GB)] ・ ｽﾀｲﾌﾟ (AIT-2 ｽﾀｲﾌﾟ [SDX2-50C])x5 巻付き	内蔵 A I T [AIT-2 (非/圧縮:50/100GB)]
 BrightStor ARCserve Backup r11.1 for Windows + Disaster Recovery Option + Agent for Open Files [BrightStor ARCserve Backup Release 11 の CD-ROM も同梱] (RT-1242C-1174/RT-1242C-1A74/RT-1242C-1G74 相当を「ノド」)	内蔵 A I T セット (GH-SUS7500QFYEX) [加付] (GH-SUS7500QFY)	内蔵 A I T セット (GH-SUS7500QFEX) [加付] (GH-SUS7500QF)
 BrightStor ARCserve Backup r11.1 for Windows + Disaster Recovery Option [BrightStor ARCserve Backup Release 11 の CD-ROM も同梱] (RT-1242C-1174/RT-1242C-1A74 相当を「ノド」)	内蔵 A I T セット (GH-SUS7500QYEX) [加付] (GH-SUS7500QY)	内蔵 A I T セット (GH-SUS7500QDEX) [加付] (GH-SUS7500QD)
 BrightStor ARCserve Backup r11.1 for Windows [BrightStor ARCserve Backup Release 11 の CD-ROM も同梱] (RT-1242C-1174 相当を「ノド」)	内蔵 A I T セット (GH-SUS7500QYEX) [加付] (GH-SUS7500QY)	内蔵 A I T セット (GH-SUS7500QEX) [加付] (GH-SUS7500Q)
 BrightStor ARCserve Backup v9 for Windows Japanese + Disaster Recovery Option + Agent for Open Files (RT-1242C-1164/RT-1242C-1A64/RT-1242C-1G64 相当を「ノド」)	内蔵 A I T セット (GH-SUS7500XYEX) [加付] (GH-SUS7500XY)	内蔵 A I T セット (GH-SUS7500XFEX) [加付] (GH-SUS7500XF)
 BrightStor ARCserve Backup v9 for Windows Japanese + Disaster Recovery Option (RT-1242C-1164/RT-1242C-1A64 相当を「ノド」)	内蔵 A I T セット (GH-SUS7500XYEX) [加付] (GH-SUS7500XDY)	内蔵 A I T セット (GH-SUS7500DEX) [加付] (GH-SUS7500XD)
 BrightStor ARCserve Backup v9 for Windows Japanese (RT-1242C-1164 相当を「ノド」)	内蔵 A I T セット (GH-SUS7500XYEX) [加付] (GH-SUS7500XY)	内蔵 A I T セット (GH-SUS7500XEX) [加付] (GH-SUS7500X)
 JP1/VERITAS Backup Exec 9.1 for Windows Servers (RT-1V25-K2W110 相当を「ノド」)	内蔵 A I T セット (GH-SUS7500LYEX) [加付] (GH-SUS7500LY)	内蔵 A I T セット (GH-SUS7500LEX) [加付] (GH-SUS7500L)
バックアップソフトウェアなし	内蔵 A I T セット (GH-SUS7500YEX) [加付] (GH-SUS7500Y)	内蔵 A I T (GH-US7500EX) [加付] (GH-US7500)

・ 対応 OS は、[7.3 L'アップキレビ・情報]項を参照願います。

テープメディアセット

HA8000 シリーズ 推奨メディア	5 巻パック	10 巻パック	30 巻パック	60 巻パック
内蔵 A I T (A I T - 2) 用	GH-AY7AT202 ¥75,600(税込)	GH-SAY7AT20110 ¥151,200(税込)	GH-SAY7AT20130 ¥406,350(税込)	GH-SAY7AT20160 ¥730,800(税込)

クリーニングテープセット

HA8000 シリーズ 推奨メディア	5 巻パック
内蔵 A I T (A I T - 2) 用	GH-AY7AT1CL ¥36,750(税込)

<システム装置および
内蔵オプション編> から
・プロセッサ・メモリー
・拡張ボード・内蔵デバイスなど

<外付けオプション編>

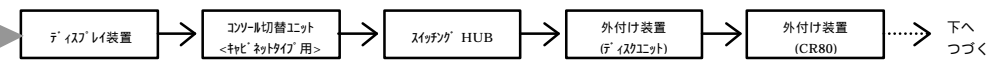

<外付けオプション編>

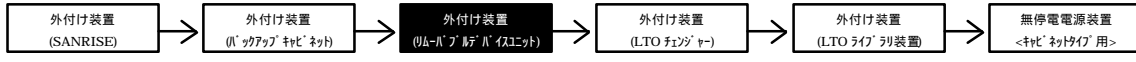

・ [加付] はカスタムメイド対象製品です。
・ 表記の価格は、希望小売価格です。

内蔵 LTO

バックアップデバイス			
バックアップソフトウェア	内蔵 LTO 【LTO(非/圧縮:100/200GB, L-7/11ト)】 ・メディア(LTO Ultrium カートリッジ) 【LTOU1/100】x5 巻付き		内蔵 LTO 【LTO(非/圧縮:100/200GB, L-7/11ト)】
 BrightStor ARCserve Backup r11.1 for Windows + Disaster Recovery Option + Agent for Open Files [BrightStor ARCserve Backup Release 11 の CD-ROM 同梱] (RT-1242C-1174/RT-1242C-1A74/RT-1242C-1G74 相当を「ノ」ド」)	内蔵 LTO セット (GH-SUU71010FYEX) [加付] ¥996,700(税込) (GH-SUU71010FY) ¥896,700(税込)		内蔵 LTO セット (GH-SUU71010FEX) [加付] ¥779,100(税込) (GH-SUU71010F) ¥779,100(税込)
 BrightStor ARCserve Backup r11.1 for Windows + Disaster Recovery Option [BrightStor ARCserve Backup Release 11 の CD-ROM 同梱] (RT-1242C-1174/RT-1242C-1A74 相当を「ノ」ド」)	内蔵 LTO セット (GH-SUU71010DYEX) [加付] ¥920,050(税込) (GH-SUU71010DY) ¥820,050(税込)		内蔵 LTO セット (GH-SUU71010DEX) [加付] ¥702,450(税込) (GH-SUU71010D) ¥702,450(税込)
 BrightStor ARCserve Backup r11.1 for Windows [BrightStor ARCserve Backup Release 11 の CD-ROM 同梱] (RT-1242C-1174 相当を「ノ」ド」)	内蔵 LTO セット (GH-SUU71010YEX) [加付] ¥753,900(税込) (GH-SUU71010Y) ¥753,900(税込)		内蔵 LTO セット (GH-SUU71010DEX) [加付] ¥636,300(税込) (GH-SUU71010D) ¥636,300(税込)
 BrightStor ARCserve Backup v9 for Windows Japanese + Disaster Recovery Option + Agent for Open Files (RT-1242C-1164/RT-1242C-1A64/RT-1242C-1G64 相当を「ノ」ド」)	内蔵 LTO セット (GH-SUU71010DYEX) [加付] 完売しました。 (GH-SUU71010DY) 完売しました。		内蔵 LTO セット (GH-SUU71010FEX) [加付] 完売しました。 (GH-SUU71010F) 完売しました。
 BrightStor ARCserve Backup v9 for Windows Japanese + Disaster Recovery Option (RT-1242C-1164/RT-1242C-1A64 相当を「ノ」ド」)	内蔵 LTO セット (GH-SUU71010DYEX) [加付] 完売しました。 (GH-SUU71010DY) 完売しました。		内蔵 LTO セット (GH-SUU71010DEX) [加付] 完売しました。 (GH-SUU71010D) 完売しました。
 BrightStor ARCserve Backup v9 for Windows Japanese (RT-1242C-1164 相当を「ノ」ド」)	内蔵 LTO セット (GH-SUU71010YEX) [加付] 完売しました。 (GH-SUU71010Y) 完売しました。		内蔵 LTO セット (GH-SUU71010DEX) [加付] 完売しました。 (GH-SUU71010D) 完売しました。
 JPI/VERITAS Backup Exec 9.1 for Windows Servers (RT-1V25-K2W110 相当を「ノ」ド」)	内蔵 LTO セット (GH-SUU71010LYEX) [加付] ¥752,850(税込) (GH-SUU71010LY) ¥752,850(税込)		内蔵 LTO セット (GH-SUU71010LEX) [加付] ¥635,250(税込) (GH-SUU71010L) ¥635,250(税込)
バックアップソフトウェアなし	内蔵 LTO セット (GH-SUU71010YEX) [加付] ¥621,600(税込) (GH-SUU71010Y) ¥621,600(税込)		内蔵 LTO (GH-UU71010EX) [加付] ¥504,000(税込) (GH-UU71010) ¥504,000(税込)

・ 対応 OS は、[7.3 L'カフツァ'デ'ル'イ'情報]項を参照願います。

テープメディアセット

HA8000 シリーズ 推奨メディア	5 巻パック	10 巻パック	30 巻パック	60 巻パック
内蔵 LTO (LTO-1) 用  LTO カートリッジ maxell: LTOU1/100	GH-AY7ULT03 ¥126,000(税込)	GH-SAY7ULT0110 ¥210,000(税込)	GH-SAY7ULT0130 ¥567,000(税込)	GH-SAY7ULT0160 ¥945,000(税込)

クリーニングテープセット

HA8000 シリーズ 推奨メディア	5 巻パック
内蔵 LTO (LTO-1) 用  LTO クリーニングカートリッジ maxell: LTOU1/UCL	GH-AY7ULTCL ¥72,450(税込)

<システム装置および
内蔵オプション編> から
・プロセッサ・メモリー
・拡張ボード・内蔵デバイスなど

<外付けオプション編>



<外付けオプション編>

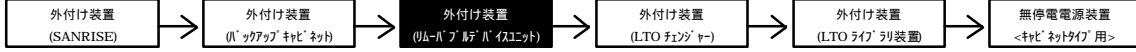

・ [加税] はカスタムメイド対象製品です。
・ 表記の価格は、希望小売価格です。

内蔵 LTO

バックアップデバイス	内蔵 LTO (LTO(非/圧縮:100/200GB)) ・内蔵 SCSI ケーブル(LVD)付き ・ 対応 LTO Ultrium カード [LTOU1/100]x5 巻付き	内蔵 LTO (LTO(非/圧縮:100/200GB)) ・内蔵 SCSI ケーブル(LVD)付き
バックアップソフトウェア		
BrightStor ARCserve Backup r11.1 for Windows + Disaster Recovery Option + Agent for Open Files [BrightStor ARCserve Backup Release 11 の CD-ROM 同梱] (RT-1242C-1174/RT-1242C-1A74/RT-1242C-1G74 相当をバンドル)	内蔵 LTO セット (GH-SUU7102RQFEX) [加税] ¥1,125,600(税込) (GH-SUU7102RQFY) ¥1,125,600(税込)	内蔵 LTO セット (GH-SUU7102RQFEX) [加税] ¥987,000(税込) (GH-SUU7102RQF) ¥987,000(税込)
BrightStor ARCserve Backup r11.1 for Windows + Disaster Recovery Option [BrightStor ARCserve Backup Release 11 の CD-ROM 同梱] (RT-1242C-1174/RT-1242C-1A74 相当をバンドル)	内蔵 LTO セット (GH-SUU7102RQDYEX) [加税] ¥1,048,950(税込) (GH-SUU7102RQDY) ¥1,048,950(税込)	内蔵 LTO セット (GH-SUU7102RQDEX) [加税] ¥910,350(税込) (GH-SUU7102RQD) ¥910,350(税込)
BrightStor ARCserve Backup r11.1 for Windows [BrightStor ARCserve Backup Release 11 の CD-ROM 同梱] (RT-1242C-1174 相当をバンドル)	内蔵 LTO セット (GH-SUU7102RQYEX) [加税] ¥982,800(税込) (GH-SUU7102RQY) ¥982,800(税込)	内蔵 LTO セット (GH-SUU7102RQEX) [加税] ¥844,200(税込) (GH-SUU7102RQ) ¥844,200(税込)
BrightStor ARCserve Backup v9 for Windows Japanese + Disaster Recovery Option + Agent for Open Files (RT-1242C-1164/RT-1242C-1A64/RT-1242C-1G64 相当をバンドル)	内蔵 LTO セット (GH-SUU7102RXFYEX) [加税] 完売しました。 (GH-SUU7102RXFY) 完売しました。	内蔵 LTO セット (GH-SUU7102RXFEX) [加税] 完売しました。 (GH-SUU7102RXF) 完売しました。
BrightStor ARCserve Backup v9 for Windows Japanese + Disaster Recovery Option (RT-1242C-1164/RT-1242C-1A64 相当をバンドル)	内蔵 LTO セット (GH-SUU7102RXDYEX) [加税] 完売しました。 (GH-SUU7102RXDY) 完売しました。	内蔵 LTO セット (GH-SUU7102RXDEX) [加税] 完売しました。 (GH-SUU7102RXD) 完売しました。
BrightStor ARCserve Backup v9 for Windows Japanese (RT-1242C-1164 相当をバンドル)	内蔵 LTO セット (GH-SUU7102RXEX) [加税] 完売しました。 (GH-SUU7102RX) 完売しました。	内蔵 LTO セット (GH-SUU7102RXEX) [加税] 完売しました。 (GH-SUU7102RX) 完売しました。
JPI/VERITAS Backup Exec 9.1 for Windows Servers (RT-1V25-K2W110 相当をバンドル)	内蔵 LTO セット (GH-SUU7102RLYEX) [加税] ¥981,750(税込) (GH-SUU7102RLY) ¥981,750(税込)	内蔵 LTO セット (GH-SUU7102RLYEX) [加税] ¥840,000(税込) (GH-SUU7102RLY) ¥840,000(税込)
バックアップソフトウェアなし	内蔵 LTO セット (GH-SUU7102RYEX) [加税] ¥850,500(税込) (GH-SUU7102RY) ¥850,500(税込)	内蔵 LTO セット (GH-SUU7102REX) [加税] ¥722,400(税込) (GH-SUU7102R) ¥722,400(税込)

* 対応 OS は、[7.3 バックアップデバイス情報]項を参照願います。

テープメディアセット

HA8000 シリーズ 推奨メディア	5 巻パック	10 巻パック	30 巻パック	60 巻パック
内蔵 LTO (LTO-1) 用 LTO カード maxell: LTOU1/100	GH-AY7ULT03 ¥126,000(税込)	GH-SAY7ULT0110 ¥210,000(税込)	GH-SAY7ULT0130 ¥567,000(税込)	GH-SAY7ULT0160 ¥945,000(税込)





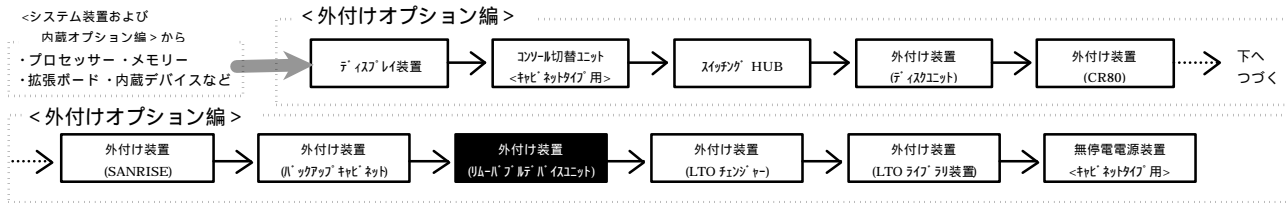

クリーニングテープセット

HA8000 シリーズ 推奨メディア	5 巻パック
内蔵 LTO (LTO-1) 用 LTO クリーニングカード maxell: LTOU1/UCL	GH-AY7ULTCL ¥72,450(税込)



・[加税]はカスタムメイド対象製品です。
 ・表記の価格は、希望小売価格です。

内蔵 L T O

	バックアップデバイス		
バックアップソフトウェア	 内蔵 L T O (LTO(非/圧縮:200/400GB)) ・内蔵 SCSI ケーブル(LVD)付き ・ドライブ(LTO Ultriumカートリッジ [LTOU2/200])x5 巻付き	 内蔵 L T O (LTO(非/圧縮:200/400GB)) ・内蔵 SCSI ケーブル(LVD)付き	
 BrightStor ARCserve Backup r11.1 for Windows + Disaster Recovery Option + Agent for Open Files [BrightStor ARCserve Backup Release 11 の CD-ROM も同梱] (RT-1242C-1174/RT-1242C-1A74/RT-1242C-1G74 相当をバンドル)	内蔵 L T O セット (GH-SUU7200RQFYEX) [加税] ¥1,333,500(税込) (GH-SUU7200RQFY) ¥1,333,500(税込)	内蔵 L T O セット (GH-SUU7200RQFEX) [加税] ¥1,170,750(税込) (GH-SUU7200RQF) ¥1,170,750(税込)	
 BrightStor ARCserve Backup r11.1 for Windows + Disaster Recovery Option [BrightStor ARCserve Backup Release 11 の CD-ROM も同梱] (RT-1242C-1174/RT-1242C-1A74 相当をバンドル)	内蔵 L T O セット (GH-SUU7200RQDYEX) [加税] ¥1,256,850(税込) (GH-SUU7200RQDY) ¥1,256,850(税込)	内蔵 L T O セット (GH-SUU7200RQDEX) [加税] ¥1,094,100(税込) (GH-SUU7200RQD) ¥1,094,100(税込)	
 BrightStor ARCserve Backup r11.1 for Windows [BrightStor ARCserve Backup Release 11 の CD-ROM も同梱] (RT-1242C-1174 相当をバンドル)	内蔵 L T O セット (GH-SUU7200RQYEX) [加税] ¥1,190,700(税込) (GH-SUU7200RQY) ¥1,190,700(税込)	内蔵 L T O セット (GH-SUU7200RQEX) [加税] ¥1,027,950(税込) (GH-SUU7200RQ) ¥1,027,950(税込)	
 JPI/VERITAS Backup Exec 9.1 for Windows Servers (RT-1V25-K2W110 相当をバンドル)	内蔵 L T O セット (GH-SUU7200RLYEX) [加税] ¥1,179,150(税込) (GH-SUU7200RLY) ¥1,179,150(税込)	内蔵 L T O セット (GH-SUU7200RLEX) [加税] ¥1,006,950(税込) (GH-SUU7200RL) ¥1,006,950(税込)	
バックアップソフトウェアなし	内蔵 L T O セット (GH-SUU7200RYEX) [加税] ¥1,047,900(税込) (GH-SUU7200RY) ¥1,047,900(税込)	内蔵 L T O セット (GH-SUU7200REX) [加税] ¥885,150(税込) (GH-SUU7200R) ¥885,150(税込)	

・対応 OS は、[7.3 ハードウェアデバイス情報]項を参照願います。

テープメディアセット

HA8000 シリーズ 推奨メディア	5 巻バック	10 巻バック	30 巻バック	60 巻バック
内蔵 L T O (L T O - 2) 用  LTO カートリッジ maxell : LTOU2/200	GH-AY7ULT04 ¥189,000(税込)	GH-SAY7ULT0210 ¥304,500(税込)	GH-SAY7ULT0230 ¥819,000(税込)	GH-SAY7ULT0260 ¥1,449,000(税込)

クリーニングテープセット

HA8000 シリーズ 推奨メディア	5 巻バック
内蔵 L T O (L T O - 2) 用  LTO クリーニングカートリッジ maxell : LTOU1/UCL	GH-AY7ULTCL ¥72,450(税込)

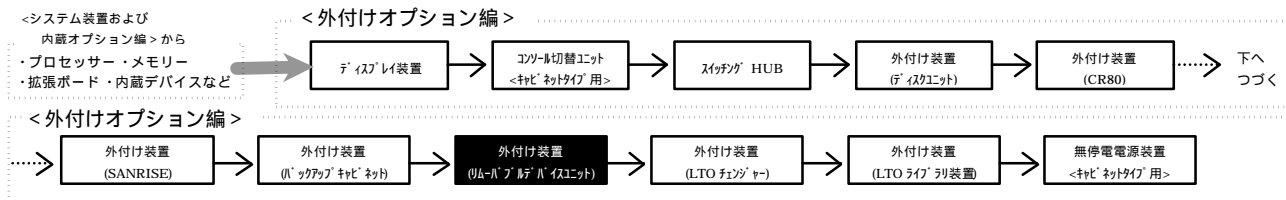

内蔵デバイス搭載条件表

<リムーバブルデバイスユニット (GHORR163-xxxxxxx)>

品名	形名	最大 搭載 台数	拡張ストレージベイ		
			5 型		
			1	2	3
内蔵光磁気ディスク	GH-SUM5642	3			
内蔵 D A T (DAT72)	GH-UD7722	3			
内蔵 D A T チェンジャー (DDS-4)	GH-UD7406	1	×		
内蔵 D A T チェンジャー (DAT72)	GH-UD7726	1	×		
内蔵 A I T	GH-US7500x	3			
内蔵 L T O (A-ライト)	GH-UU7101	1			
内蔵 L T O (*1)	GH-SUU7102R	1	×		
内蔵 L T O (*1)	GH-SUU7200R	1	×		

(凡例) : 標準搭載
 : 搭載可
 × : 搭載不可

*1:他のデバイスとの同時搭載は出来ません。

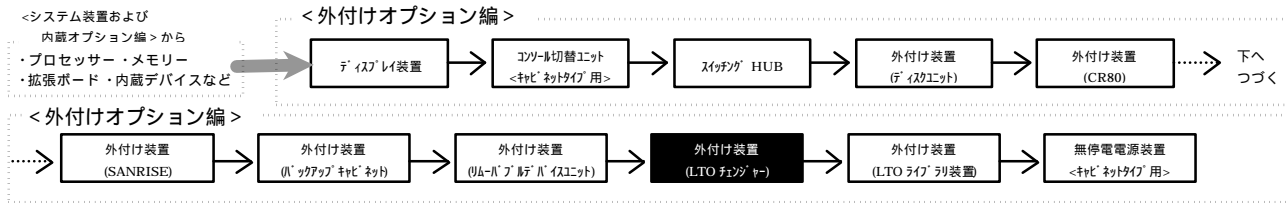

**(6) LTOチェンジャー
 <キャビネットタイプ用>**



・表記の価格は、希望小売価格です。

50AA

<注意>

- ・BrightStor ARCserveは、システム装置毎に必要です。(LTOチェンジャー2台を同一のシステム装置へ接続の場合、ARCserveは1つのパッケージで動作可となります。又、別々のシステム装置への接続時は、それぞれのシステム装置にARCserveが必要です。)
- ・Backup Execは、システム装置毎に必要です。(LTOチェンジャー2台を同一のシステム装置へ接続時及びLTOチェンジャー接続のシステム装置本体にDATチェンジャー搭載の場合、Backup Execには、別途 Library Expansionオプションが、必要です。又、別々のシステム装置への接続時は、それぞれのシステム装置にBackup Execが必要です。)
- ・LTOチェンジャーセットのバックアップソフトウェア動作可能OS環境は、[7.3 バックアップデバイス情報]項を参照願います。

選択 LTOチェンジャー

バックアップデバイス		
バックアップソフトウェア	LTOチェンジャー [LTO(非/圧縮:200/400GB),10 連装] ・メディア(LTO Ultrium カートリッジ [LTOU2/200])x10 巻付き	LTOチェンジャー [LTO(非/圧縮:200/400GB),10 連装]
<td>LTOチェンジャーセット (GH-SFU72100DY) ¥2,439,150(税込)</td> <td>LTOチェンジャーセット (GH-SFU72100D) ¥2,203,950(税込)</td>	LTOチェンジャーセット (GH-SFU72100DY) ¥2,439,150(税込)	LTOチェンジャーセット (GH-SFU72100D) ¥2,203,950(税込)
<td>LTOチェンジャーセット (GH-SFU7210LY) ¥2,361,450(税込)</td> <td>LTOチェンジャーセット (GH-SFU7210L) ¥2,126,250(税込)</td>	LTOチェンジャーセット (GH-SFU7210LY) ¥2,361,450(税込)	LTOチェンジャーセット (GH-SFU7210L) ¥2,126,250(税込)
バックアップソフトウェアなし	LTOチェンジャーセット (GH-SFU7210Y) ¥2,230,200(税込)	LTOチェンジャーセット (GH-SFU7210) ¥1,995,000(税込)

テープメディアセット

HAR000 シリーズ 推奨メディア	5 巻パック	10 巻パック	30 巻パック	60 巻パック
内蔵 LTO (LTO-2) 用  LTO カートリッジ maxell: LTOU2/200	GH-AY7ULT04 ¥189,000(税込)	GH-SAY7ULT0210 ¥304,500(税込)	GH-SAY7ULT0230 ¥819,000(税込)	GH-SAY7ULT0260 ¥1,449,000(税込)

クリーニングテープセット

HAR000 シリーズ 推奨メディア	5 巻パック
内蔵 LTO (LTO-2) 用  LTO クリーニングカートリッジ maxell: LTOU1/UCL	GH-AY7ULTCL ¥72,450(税込)

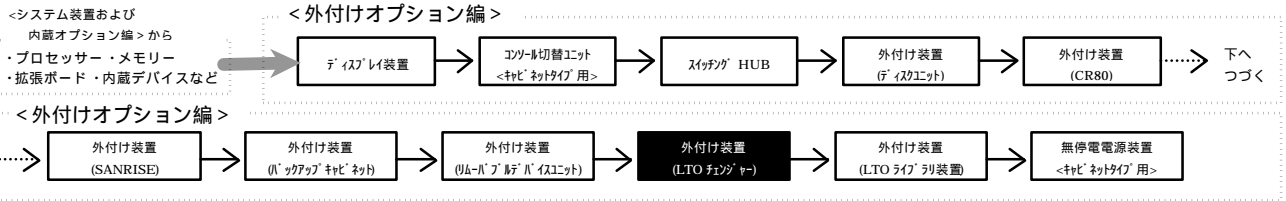

・表記の価格は、希望小売価格です。

50AA

<注意>

- ・BrightStor ARCserveは、システム装置毎に必要です。(LTOチェンジャー2台を同一のシステム装置へ接続の場合、ARCserveは1つのパッケージで動作可となります。又、別々のシステム装置への接続時は、それぞれのシステム装置にARCserveが必要です。)
- ・Backup Execは、システム装置毎に必要です。(LTOチェンジャー2台を同一のシステム装置へ接続時及びLTOチェンジャー接続のシステム装置本体にDATチェンジャー搭載の場合、Backup Execには、別途Library Expansionオプションが、必要です。又、別々のシステム装置への接続時は、それぞれのシステム装置にBackup Execが必要です。)
- ・LTOチェンジャーセットのバックアップソフトウェア動作可能OS環境は、[7.3 バックアップデバイス情報]項を参照願います。

LTOチェンジャー

バックアップデバイス		
バックアップソフトウェア	LTOチェンジャー 〔LTO,10 連装〕 ・メディア(LTO Ultriumカートリッジ) 〔LTQU1/100〕x10 巻付き	LTOチェンジャー 〔LTO,10 連装〕
 BrightStor ARCserve Backup r11.1 for Windows + Disaster Recovery Option + Agent for Open Files 〔BrightStor ARCserve Backup Release 11 の CD-ROM も同梱〕 (RT-1242C-1174/RT-1242C-1A74/RT-1242C-1G74 相当を「ノド」)	LTO チェンジャーセット (GH-SFU7110QFY) ¥2,062,200(税込)	LTO チェンジャーセット (GH-SFU7110QF) ¥1,827,000(税込)
 BrightStor ARCserve Backup r11.1 for Windows + Disaster Recovery Option 〔BrightStor ARCserve Backup Release 11 の CD-ROM も同梱〕 (RT-1242C-1174/RT-1242C-1A74 相当を「ノド」)	LTO チェンジャーセット (GH-SFU7110QDY) ¥1,985,550(税込)	LTO チェンジャーセット (GH-SFU7110QD) ¥1,750,350(税込)
 BrightStor ARCserve Backup r11.1 for Windows 〔BrightStor ARCserve Backup Release 11 の CD-ROM も同梱〕 (RT-1242C-1174 相当を「ノド」)	LTO チェンジャーセット (GH-SFU7110QY) ¥1,919,400(税込)	LTO チェンジャーセット (GH-SFU7110Q) ¥1,684,200(税込)
 BrightStor ARCserve Backup v9 for Windows Japanese + Disaster Recovery Option + Agent for Open Files (RT-1242C-1164/RT-1242C-1A64/RT-1242C-1G64 相当を「ノド」)	LTO チェンジャーセット (GH-SFU7110XFY) 完売しました。	LTO チェンジャーセット (GH-SFU7110XF) 完売しました。
 BrightStor ARCserve Backup v9 for Windows Japanese + Disaster Recovery Option (RT-1242C-1164/RT-1242C-1A64 相当を「ノド」)	LTO チェンジャーセット (GH-SFU7110XDY) 完売しました。	LTO チェンジャーセット (GH-SFU7110XD) 完売しました。
 BrightStor ARCserve Backup v9 for Windows Japanese (RT-1242C-1164 相当を「ノド」)	LTO チェンジャーセット (GH-SFU7110XY) 完売しました。	LTO チェンジャーセット (GH-SFU7110X) 完売しました。
 JPI/VERITAS Backup Exec 9.1 for Windows Servers (RT-1V25-K2H110 相当を「ノド」)	LTO チェンジャーセット (GH-SFU7110LY) ¥1,885,800(税込)	LTO チェンジャーセット (GH-SFU7110L) ¥1,671,600(税込)
バックアップソフトウェアなし	LTO チェンジャーセット (GH-SFU7110Y) ¥1,776,600(税込)	LTO チェンジャー (GH-FU7110) ¥1,562,400(税込)

テープメディアセット

HAB000 シリーズ 推奨メディア		5巻パック	10巻パック	30巻パック	60巻パック
内蔵LTO(LTO-1)用	 LTOカートリッジ maxell:LTQU1/100	GH-AY7ULT03 ¥126,000(税込)	GH-SAY7ULT0110 ¥210,000(税込)	GH-SAY7ULT0130 ¥567,000(税込)	GH-SAY7ULT0160 ¥945,000(税込)

クリーニングテープセット

HAB000 シリーズ 推奨メディア		5巻パック
内蔵LTO(LTO-1)用	 LTOクリーニングカートリッジ maxell:LTQU1/UCL	GH-AY7ULTCL ¥72,450(税込)

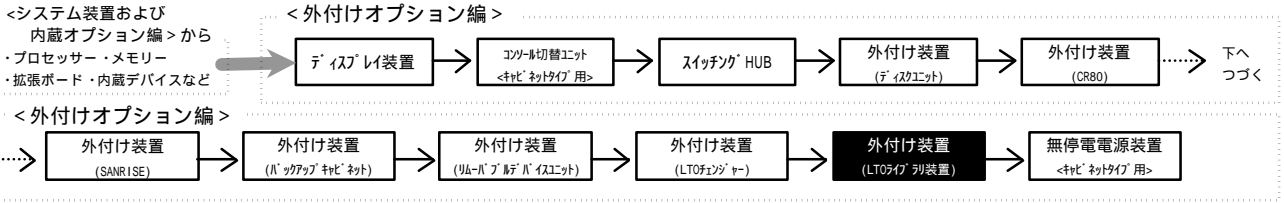

(7) LTOライブラリ装置 2 Gbps Fibre Channelボード経由接続構成
 <キャビネットタイプ用>

・HT-xxxx形式の価格は、標準価格です。

50AA

【[光ケーブル]での単体接続】

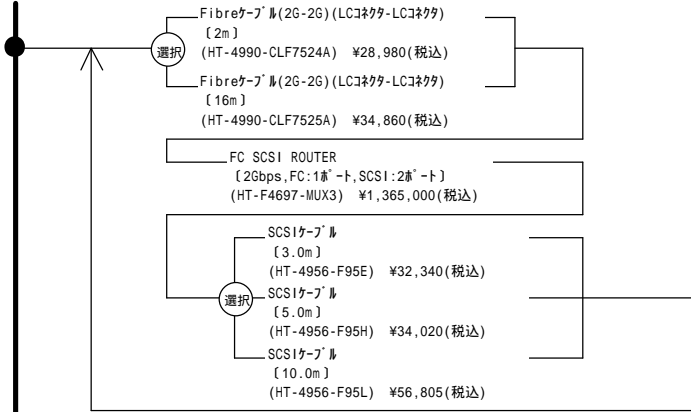

LTOライブラリ装置スタンドアロンタイプ

- 選択
- LTOライブラリ装置 (スタンドアロン) [LTO Ultrium1 x 1ドライブ]、20巻、SCSIケーブル 1本 / 非圧縮時記憶容量2TB (HT-4697-L120SB) **完売しました。**
- LTOライブラリ装置 (スタンドアロン) [LTO Ultrium1 x 2ドライブ]、20巻、SCSIケーブル 12本 / 非圧縮時記憶容量2TB (HT-4697-L220SB) **完売しました。**
- LTOライブラリ装置 (スタンドアロン) [LTO Ultrium1 x 2ドライブ]、40巻、SCSIケーブル 12本 / 非圧縮時記憶容量4TB (HT-4697-L240SB) **完売しました。**
- LTOライブラリ装置 (スタンドアロン) [LTO Ultrium1 x 4ドライブ]、40巻、SCSIケーブル 13本 / 非圧縮時記憶容量4TB (HT-4697-L440SB) **完売しました。**
- LTOライブラリ装置 (スタンドアロン) [LTO Ultrium1 x 2ドライブ]、80巻、SCSIケーブル 12本 / 非圧縮時記憶容量8TB (HT-4697-L280SB) **完売しました。**
- LTOライブラリ装置 (スタンドアロン) [LTO Ultrium1 x 4ドライブ]、80巻、SCSIケーブル 13本 / 非圧縮時記憶容量8TB (HT-4697-L480SB) **完売しました。**
- LTOライブラリ装置 (スタンドアロン) [LTO Ultrium1 x 6ドライブ]、80巻、SCSIケーブル 14本 / 非圧縮時記憶容量8TB (HT-4697-L680SB) **完売しました。**
- LTOライブラリ装置 (スタンドアロン) [LTO Ultrium1 x 8ドライブ]、80巻、SCSIケーブル 15本 / 非圧縮時記憶容量8TB (HT-4697-L880SB) **完売しました。**

【[光ケーブル]でのFibre Channel Switch接続】個別見積

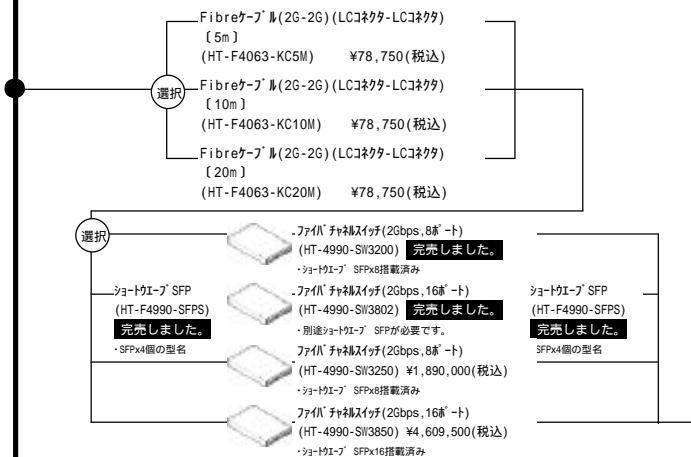

LTOドライブ 列装置に関する問い合わせ先
 (株)日立製作所 エンタープライズサーバ事業部
 バックアップ相談窓口 TEL : 03-5471-2186 (直通)
 又は第3サーバ開発本部第2部 TEL : 0463-88-8251 (直通)

LTOドライブ 列装置のファイバチャネルスイッチ接続の問い合わせ先
 (株)日立製作所 ビジネスソリューション事業部
 ソリューション統括本部 SB相談窓口 TEL : 8-12-9895 (内線)

アプリケーションによる構成確認の問い合わせ先
 ・BrightStor ARCserve Backup
 (株)日立製作所 ソフトウェア事業部
 第3ネットワーク設計部 第7G TEL : 045-826-8362 (直通)
 ・JP1/VERITAS BackupExec, JP1/VERITAS NetBackup
 (株)日立製作所 ソフトウェア事業部
 システム管理ソフトウェア設計部 第5G TEL : 045-862-8406 (直通)
 出来るだけメールで問い合わせ願います。
 E-mail : v_sb@itg.hitachi.co.jp

【LTOカートリッジ (Ultrium1)】

LTOカートリッジ (Ultrium1)
 (HT-F4697-LT1T20) **完売しました。**
 20巻、バースコードなし
 容量:圧縮時 100GB/巻
 容量:非圧縮時 200GB/巻

LTOカートリッジ (Ultrium1)
 (HT-F4697-LT1T40) **完売しました。**
 40巻、バースコードなし
 容量:圧縮時 100GB/巻
 容量:非圧縮時 200GB/巻

LTOカートリッジ (Ultrium1)
 (HT-F4697-LT1T80) **完売しました。**
 80巻、バースコードなし
 容量:圧縮時 100GB/巻
 容量:非圧縮時 200GB/巻

- ・サーバOS : Windows 2000 Server日本語版/Windows 2000 Advanced Server日本語版/Windows Server 2003, Standard Edition日本語版及びWindows Server 2003, Enterprise Edition日本語版
- ・HA8000側に搭載するFibre Channelボード (Gx-CC7211) の搭載枚数及びFC SCSI ROUTER (HT-F4697-MUX3) の数は、LTO Ultrium1ドライブ2台をテープチャネル接続する前提で、テープドライブ列装置のドライブ4台あたり、1台です。HT-4697-L680SB/L880SB場合、テープドライブ列装置1台あたりドライブがそれぞれ6台、8台となりますので、Fibre Channelボード、FC SCSI ROUTERがそれぞれ2個づつ必要となります。
- ・FC SCSI ROUTER装置 テープドライブ列装置間のSCSIケーブルは、テープドライブ列装置のドライブ2台あたり、1本必要です。
- ・FabricEドのみポート (Quick-Loopポート 未サポート)
- ・LTOドライブ列装置には、LTOカートリッジを標準添付しておりません。
- ・本装置は、バースコードなし無状態で動作します。カートリッジ管理上、バースコードなしが必要な場合、別途購入してください。
- ・LTOドライブ列装置のファイバチャネルスイッチ接続は、個別見積となります。お問い合わせ願います。
- ・LTOドライブ列装置の「テープドライブ」リ導入サービスについては、<http://www.hitachi.co.jp/Prod/comp/OSD/pc/ha/service/tape/index.html>を参照願います。

<システム装置および
内蔵オプション編>から
・プロセッサ・メモリー
・拡張ボード・内蔵デバイスなど

<外付けオプション編>

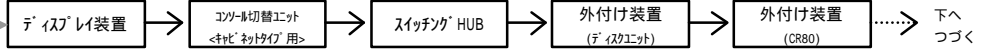

<外付けオプション編>

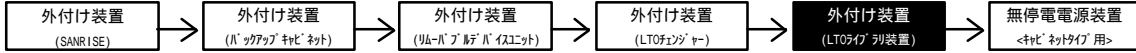

50AA

2 Gbps Fibre Channelボード経由接続構成

・HT-xxxx形式の価格は、標準価格です。

【[光ケーブル]での単体接続】

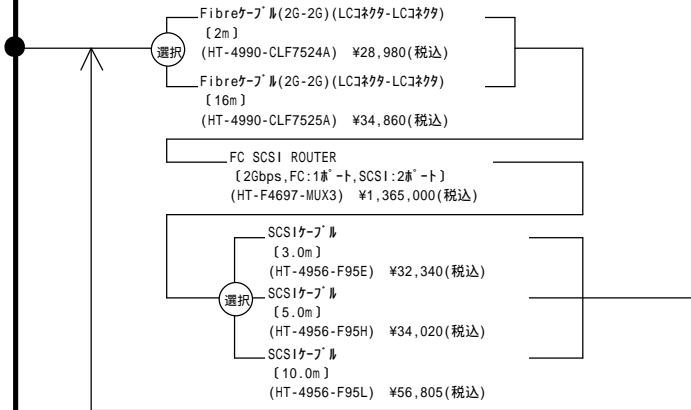

LTOライブラリ装置スタンドアロンタイプ

- 選択 LTOライブラリ装置(スタンドアロン)
[LTO Ultrium2 x 1ドライブ, 20巻,
SCSIケーブル1本/非圧縮時記憶容量4TB]
(HT-4697-L120SD) ¥3,780,000(税込)
- 選択 LTOライブラリ装置(スタンドアロン)
[LTO Ultrium2 x 2ドライブ, 20巻,
SCSIケーブル1本/非圧縮時記憶容量4TB]
(HT-4697-L220SD) ¥5,880,000(税込)
- 選択 LTOライブラリ装置(スタンドアロン)
[LTO Ultrium2 x 2ドライブ, 40巻,
SCSIケーブル1本/非圧縮時記憶容量8TB]
(HT-4697-L240SD) ¥7,560,000(税込)
- 選択 LTOライブラリ装置(スタンドアロン)
[LTO Ultrium2 x 4ドライブ, 40巻,
SCSIケーブル1本/非圧縮時記憶容量8TB]
(HT-4697-L440SD) ¥12,810,000(税込)
- 選択 LTOライブラリ装置(スタンドアロン)
[LTO Ultrium2 x 2ドライブ, 80巻,
SCSIケーブル1本/非圧縮時記憶容量16TB]
(HT-4697-L280SD) ¥9,870,000(税込)
- 選択 LTOライブラリ装置(スタンドアロン)
[LTO Ultrium2 x 4ドライブ, 80巻,
SCSIケーブル1本/非圧縮時記憶容量16TB]
(HT-4697-L480SD) ¥15,120,000(税込)
- 選択 LTOライブラリ装置(スタンドアロン)
[LTO Ultrium2 x 6ドライブ, 80巻,
SCSIケーブル1本/非圧縮時記憶容量16TB]
(HT-4697-L680SD) ¥20,370,000(税込)
- 選択 LTOライブラリ装置(スタンドアロン)
[LTO Ultrium2 x 8ドライブ, 80巻,
SCSIケーブル1本/非圧縮時記憶容量16TB]
(HT-4697-L880SD) ¥25,620,000(税込)

【[光ケーブル]でのFibre Channel Switch接続】個別見積

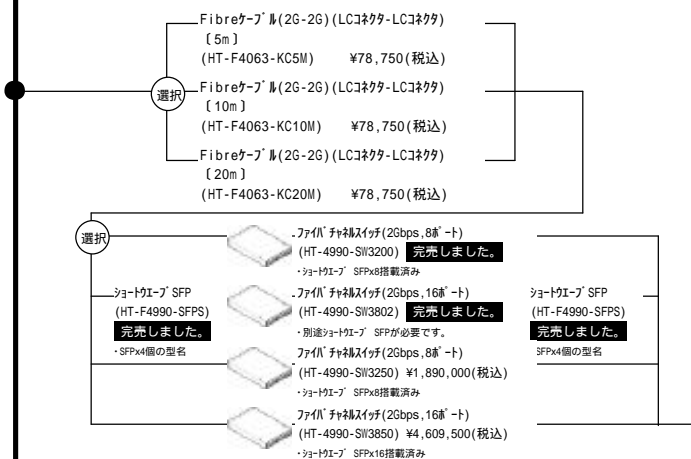

LTOドライブ 列装置に関する問い合わせ先
(株)日立製作所 エンタープライズサーバ事業部
バックアップ相談窓口 TEL : 03-5471-2186(直通)
又は第3サーバ開発本部第2部 TEL : 0463-88-8251(直通)

LTOドライブ 列装置のファイバチャネルスイッチ接続の問い合わせ先
(株)日立製作所 ビジネスプラットフォーム部
ソリューション統括本部 SB相談窓口 TEL : 8-12-9895(内線)

アプリケーションによる構成確認の問い合わせ先
・BrightStor ARCserve Backup
(株)日立製作所 ソフトウェア事業部
第3ネットワーク設計部 第7G TEL : 045-826-8362(直通)
・JP1/VERITAS BackupExec, JP1/VERITAS NetBackup
(株)日立製作所 ソフトウェア事業部
システム管理ソフトウェア設計部 第5G TEL : 045-862-8406(直通)
出来るだけメールで問い合わせ願います。
E-mail : v_sb@itg.hitachi.co.jp

【LTOカートリッジ(Ultrium2)】

LTOカートリッジ(Ultrium2) (HT-F4697-LT2T20) ¥1,050,000(税込) 20巻, B-コードラベルなし 容量:圧縮時 200GB/巻 容量:非圧縮時 400GB/巻	LTOカートリッジ(Ultrium2) (HT-F4697-LT2T40) ¥2,100,000(税込) 40巻, B-コードラベルなし 容量:圧縮時 200GB/巻 容量:非圧縮時 400GB/巻	LTOカートリッジ(Ultrium2) (HT-F4697-LT2T80) ¥4,200,000(税込) 80巻, B-コードラベルなし 容量:圧縮時 200GB/巻 容量:非圧縮時 400GB/巻
---	---	---

- ・サーバOS : Windows 2000 Server日本語版/Windows 2000 Advanced Server日本語版/Windows Server 2003, Standard Edition日本語版及びWindows Server 2003, Enterprise Edition日本語版
- ・HA8000側に搭載するFibre Channelボード(Gx-CC7211)の搭載枚数及びFC SCSI ROUTER(HT-F4697-MUX3)の数は、テープドライブ列装置のドライブ2台あたり、1台です。LTO Ultrium2ドライブでは、LTO Ultrium2ドライブ2台をファイバチャネル接続することはできません。但し、チャージャーとLTO Ultrium2ドライブ1台のファイバチャネル接続は可能です。
- ・FC SCSI ROUTER装置 テープドライブ列装置間のSCSIケーブルは、テープドライブ列装置のドライブ1台あたり、1本必要です。
- ・FabricE-ドのみポート(Quick-Loopポート 未サポート)
- ・LTOドライブ列装置には、LTOカートリッジを標準添付しておりません。
- ・本装置は、B-コードラベル無しで動作します。カートリッジ管理上、B-コードラベルが必要な場合、別途購入してください。
- ・LTOドライブ列装置のファイバチャネルスイッチ接続は、個別見積となります。お問い合わせ願います。
- ・LTOドライブ列装置の「テープドライブリ導入サービス」については、<http://www.hitachi.co.jp/Prod/comp/OSD/pc/ha/service/tape/index.html>を参照願います。

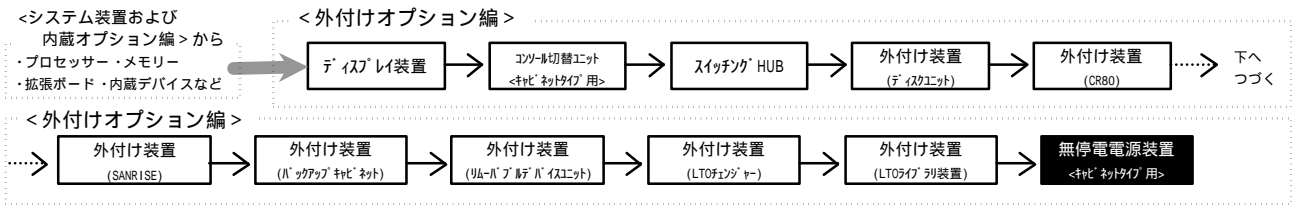

2.5 無停電電源装置 (UPS)

<キャビネットタイプ用 1 / 2 >

・表記の価格は、希望小売価格です。

50AA
10AA, BA, CA

選択		UPS 接続ケーブル 【1.8m, Windows2000/WindowsServer2003, Linux用】 (GH-LU7200)		無停電電源装置 【1.2kVA/980W】 (GH-BU7150)	¥103,950(税込)
		無停電電源装置セット (GH-SBU7150A)			
選択		UPS 接続ケーブル 【1.8m】 ・PowerChute Business Editionに標準添付されています。		無停電電源装置 【1.2kVA/980W】 (GH-BU7150)	¥103,950(税込)
		無停電電源装置セット (GH-SBU7150S1)		PowerChute Business Edition付き	
選択		UPS 接続ケーブル 【1.8m, Windows2000/WindowsServer2003, Linux用】 (GH-LU7200)		無停電電源装置 【0.7kVA/450W】 (GH-BU7070)	¥61,950(税込)
		無停電電源装置セット (GH-SBU7070A)			
選択		UPS 接続ケーブル 【1.8m】 ・PowerChute Business Editionに標準添付されています。		無停電電源装置 【0.7kVA/450W】 (GH-BU7070)	¥61,950(税込)
		無停電電源装置セット (GH-SBU7070S1)		PowerChute Business Edition付き	
選択		UPS 接続ケーブル 【1.8m, Windows2000/WindowsServer2003, Linux用】 (GH-LU7200)		無停電電源装置 【0.5kVA/320W】 (GH-BU7050)	¥51,450(税込)
		無停電電源装置セット (GH-SBU7050A)			
選択		UPS 接続ケーブル 【1.8m】 ・PowerChute Business Editionに標準添付されています。		無停電電源装置 【0.5kVA/320W】 (GH-BU7050)	¥51,450(税込)
		無停電電源装置セット (GH-SBU7050S1)		PowerChute Business Edition付き	

<ご注意>
無停電電源装置(GH-BU7050/GH-BU7070/GH-BU7140/GH-BU7150)は、システム装置とは別に搬入費が必要ですので必ず搬入サービスを手配願います。
なお、セットアップサービス(現地据付)は、システム装置と同時搬入の場合は、システム装置側のセットアップサービスに含まれますので、手配の必要はありません。(システム装置のセットアップサービスを手配の時)

<システム装置および
内蔵オプション編>から
・プロセッサ・メモリー
・拡張ボード・内蔵デバイスなど

<外付けオプション編>

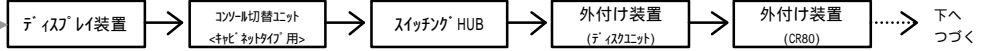

<外付けオプション編>

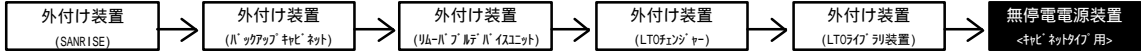

50AA

10AA, BA, CA

・表記の価格は、希望小売価格です。

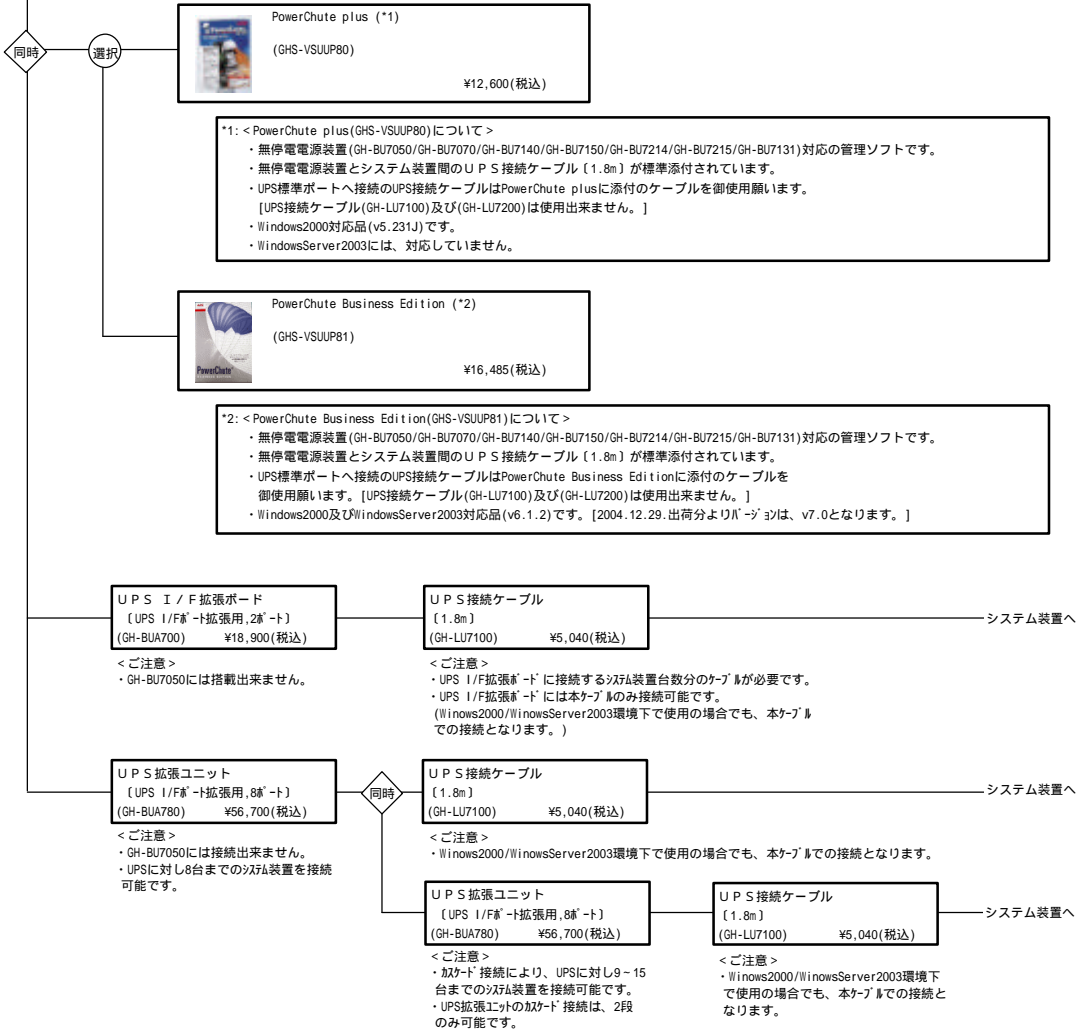

<ご注意>
UPS I/F 拡張ボード及びUPS 拡張ユニットはそれぞれ単独での接続及び同時接続が可能です。
(UPS 拡張ユニット接続には、UPS I/F 拡張ボードを必要としません。)
UPS I/F 拡張ボード及びUPS 拡張ユニット使用の場合、PowerChute が必要です。
PowerChute は、1つのパッケージで1台のUPS から、UPS I/F 拡張ボード及びUPS 拡張ユニット経由で接続のすべてのシステム装置にインストールが可能です。
UPS 拡張ユニット使用の場合、必要なUPS 接続ケーブル本数は、「接続システム装置台数」- 1 です。(カスケード接続時も含む)(システム装置とUPS 拡張ユニットのAdvanced Port 間の接続は、PowerChute に添付のUPS 接続ケーブルに限定します。)

UPS へ接続するシステム装置台数毎のUPS I/F 拡張ボード、UPS 拡張ユニット及びUPS 接続ケーブルの最低必要数は下記のとおりです。(UPS 接続ケーブル本数については、PowerChute に付属の1本を除いた本数を示しています。)

接続システム装置台数	1	2	3	4	5	6	7	8	9	10	11	12	13	14	15	16	17	備考
UPS I/F 拡張ボード	x	x1	x1	x	x	x	x	x	x1	x1	x	x	x	x	x	x1	x1	
UPS 拡張ユニット	x	x	x	x1	x1	x1	x1	x1	x1	x1	x2	x2	x2	x2	x2	x2	x2	
UPS 接続ケーブル本数	0	1	2	3	4	5	6	7	8	9	10	11	12	13	14	15	16	

<注意>
UPS へ接続するシステム装置台数の総最大消費電力量 (W) は、UPS の容量 (W 値) を超えないよう台数設定願います。

<システム装置および
内蔵オプション編> から
・プロセッサ・メモリー
・拡張ボード・内蔵デバイスなど

<外付けオプション編>



<外付けオプション編>

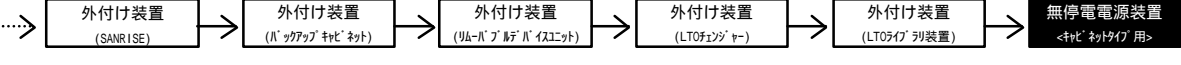

<キャビネットタイプ用 2 / 2 >

・表記の価格は、標準価格です。

項番	品名	形名	標準価格	保守料 (月額)		概略仕様	UPS 導入経費	
				維持保守	出張修理		形名	価格
1	無停電電源装置	KSF-UH0710N1OE	¥239,400(税込)	¥3,150(税込)		1kVA/700W, 常時心バ - 給電方式, 日立製, NetWare Ver. 4.11J以前用	SF-2300-200-US1	¥36,750(税込)
2	無停電電源装置	KSF-UH0710N1OF	¥239,400(税込)	¥3,150(税込)		1kVA/700W, 常時心バ - 給電方式, 日立製, NetWare Ver. 5用		
3	無停電電源装置	KSF-UH0710N1TOE	¥239,400(税込)	¥3,150(税込)		1kVA/700W, 常時心バ - 給電方式, 日立製, WindowsNT用		
4	無停電電源装置	KSF-UH0710N1TSO	¥228,900(税込)	¥3,150(税込)		1kVA/700W, 常時心バ - 給電方式, 日立製, WindowsNT/Windows2000用, PowerMonitorH付き		
5	無停電電源装置	KSF-UH0714N1OE	¥341,250(税込)	¥3,675(税込)		1.4kVA/1050W, 常時心バ - 給電方式, 日立製, NetWare Ver. 4.11J以前用		
6	無停電電源装置	KSF-UH0714N1OF	¥341,250(税込)	¥3,675(税込)		1.4kVA/1050W, 常時心バ - 給電方式, 日立製, NetWare Ver. 5用		
7	無停電電源装置	KSF-UH0714N1TOE	¥341,250(税込)	¥3,675(税込)		1.4kVA/1050W, 常時心バ - 給電方式, 日立製, WindowsNT用		
8	無停電電源装置	KSF-UH0714N1TSO	¥330,750(税込)	¥3,675(税込)		1.4kVA/1050W, 常時心バ - 給電方式, 日立製, WindowsNT/Windows2000用, PowerMonitorH付き		
9	無停電電源装置	KSF-UH0715N1OE	¥404,250(税込)	¥3,675(税込)		1.5kVA/1.2kVA, 常時心バ - 給電方式, 日立製, NetWare Ver. 4.11J以前用		
10	無停電電源装置	KSF-UH0715N1OF	¥404,250(税込)	¥3,675(税込)		1.5kVA/1.2kVA, 常時心バ - 給電方式, 日立製, NetWare Ver. 5用		
11	無停電電源装置	KSF-UH0715N1TOE	¥404,250(税込)	¥3,675(税込)		1.5kVA/1.2kVA, 常時心バ - 給電方式, 日立製, WindowsNT用		
12	無停電電源装置	KSF-UH0715N1TSO	¥393,750(税込)	¥3,675(税込)		1.5kVA/1.2kVA, 常時心バ - 給電方式, 日立製, WindowsNT/Windows2000用, PowerMonitorH付き		
13	無停電電源装置	KSF-UH0725N1OE	¥719,250(税込)	¥6,300(税込)		2.5kVA/2.1kVA, 常時心バ - 給電方式, 日立製, NetWare Ver. 4.11J以前用		
14	無停電電源装置	KSF-UH0725N1OF	¥719,250(税込)	¥6,300(税込)		2.5kVA/2.1kVA, 常時心バ - 給電方式, 日立製, NetWare Ver. 5用		
15	無停電電源装置	KSF-UH0725N1TOE	¥719,250(税込)	¥6,300(税込)		2.5kVA/2.1kVA, 常時心バ - 給電方式, 日立製, WindowsNT用		
16	無停電電源装置	KSF-UH0725N1TSO	¥708,750(税込)	¥6,300(税込)		2.5kVA/2.1kVA, 常時心バ - 給電方式, 日立製, WindowsNT/Windows2000用, PowerMonitorH付き		
17	無停電電源装置	KSF-UH0750N1OE	¥1,354,500(税込)	¥10,500(税込)		5kVA/4kVA, 常時心バ - 給電方式, 日立製, NetWare Ver. 4.11J以前用		
18	無停電電源装置	KSF-UH0750N1OF	¥1,354,500(税込)	¥10,500(税込)		5kVA/4kVA, 常時心バ - 給電方式, 日立製, NetWare Ver. 5用		
19	無停電電源装置	KSF-UH0750N1TOE	¥1,354,500(税込)	¥10,500(税込)		5kVA/4kVA, 常時心バ - 給電方式, 日立製, WindowsNT用		
20	無停電電源装置	KSF-UH0750N1TSO	¥1,344,000(税込)	¥10,500(税込)		5kVA/4kVA, 常時心バ - 給電方式, 日立製, WindowsNT/Windows2000用, PowerMonitorH付き		
21	無停電電源装置	KSF-UH7100N1OE	¥2,551,500(税込)	個別見積り		10kVA/8kVA, 常時心バ - 給電方式, 日立製, NetWare Ver. 4.11J以前用		
22	無停電電源装置	KSF-UH7100N1OF	¥2,551,500(税込)	個別見積り		10kVA/8kVA, 常時心バ - 給電方式, 日立製, NetWare Ver. 5用		
23	無停電電源装置	KSF-UH7100N1TOE	¥2,551,500(税込)	個別見積り		10kVA/8kVA, 常時心バ - 給電方式, 日立製, WindowsNT用		
24	無停電電源装置	KSF-UH7100N1TSO	¥2,541,000(税込)	個別見積り		10kVA/8kVA, 常時心バ - 給電方式, 日立製, WindowsNT/Windows2000用, PowerMonitorH付き		
25	無停電電源装置	KSF-UHCT10N1OE	¥174,300(税込)	¥630(税込)		1kVA/670W, 常時商用給電方式, 日立製, NetWare Ver. 4.11J以前用		
26	無停電電源装置	KSF-UHCT10N1OF	¥174,300(税込)	¥630(税込)		1kVA/670W, 常時商用給電方式, 日立製, NetWare Ver. 5用		
27	無停電電源装置	KSF-UHCT10N1TOE	¥142,800(税込)	¥630(税込)		1kVA/670W, 常時商用給電方式, 日立製, WindowsNT用		
28	無停電電源装置	KSF-UHCT10N1TSO	¥163,800(税込)	¥630(税込)		1kVA/670W, 常時商用給電方式, 日立製, WindowsNT/Windows2000用, PowerMonitorH付き		
29	無停電電源装置	KSF-UHCT12N1OE	¥205,800(税込)	¥683(税込)		1.2kVA/950W, 常時商用給電方式, 日立製, NetWare Ver. 4.11J以前用		
30	無停電電源装置	KSF-UHCT12N1OF	¥205,800(税込)	¥683(税込)		1.2kVA/950W, 常時商用給電方式, 日立製, NetWare Ver. 5用		
31	無停電電源装置	KSF-UHCT12N1TOE	¥174,300(税込)	¥683(税込)		1.2kVA/950W, 常時商用給電方式, 日立製, WindowsNT用		
32	無停電電源装置	KSF-UHCT12N1TSO	¥195,300(税込)	¥683(税込)		1.2kVA/950W, 常時商用給電方式, 日立製, WindowsNT/Windows2000用, PowerMonitorH付き		
33	無停電電源装置	KSF-UTEE10N100	¥162,750(税込)	¥3,150(税込)		1kVA/700W, 常時心バ - 給電方式, 東芝製, NetWare Ver. 4.11J以前用		
34	無停電電源装置	KSF-UTEE10N150	¥183,750(税込)	¥3,150(税込)		1kVA/700W, 常時心バ - 給電方式, 東芝製, NetWare Ver. 4.11J以前用, PowerMonitorS付き		
35	無停電電源装置	KSF-UTEE10N200	¥162,750(税込)	¥3,150(税込)		1kVA/700W, 常時心バ - 給電方式, 東芝製, WindowsNT用		
36	無停電電源装置	KSF-UTEE10N250	¥183,750(税込)	¥3,150(税込)		1kVA/700W, 常時心バ - 給電方式, 東芝製, WindowsNT用, PowerMonitorS付き		
37	無停電電源装置	KSF-UTEE15N100	¥225,750(税込)	¥3,675(税込)		1.5kVA/1050W, 常時心バ - 給電方式, 東芝製, NetWare Ver. 4.11J以前用		
38	無停電電源装置	KSF-UTEE15N150	¥246,750(税込)	¥3,675(税込)		1.5kVA/1050W, 常時心バ - 給電方式, 東芝製, NetWare Ver. 4.11J以前用, PowerMonitorS付き		
39	無停電電源装置	KSF-UTEE15N200	¥225,750(税込)	¥3,675(税込)		1.5kVA/1050W, 常時心バ - 給電方式, 東芝製, WindowsNT用		
40	無停電電源装置	KSF-UTEE15N250	¥246,750(税込)	¥3,675(税込)		1.5kVA/1050W, 常時心バ - 給電方式, 東芝製, WindowsNT用, PowerMonitorS付き		
41	無停電電源装置	KSF-UTEE20N100	¥342,300(税込)	¥4,200(税込)		2kVA/1.4kVA, 常時心バ - 給電方式, 東芝製, NetWare Ver. 4.11J以前用		
42	無停電電源装置	KSF-UTEE20N150	¥363,300(税込)	¥4,200(税込)		2kVA/1.4kVA, 常時心バ - 給電方式, 東芝製, NetWare Ver. 4.11J以前用, PowerMonitorS付き		
43	無停電電源装置	KSF-UTEE20N200	¥342,300(税込)	¥4,200(税込)		2kVA/1.4kVA, 常時心バ - 給電方式, 東芝製, WindowsNT用		
44	無停電電源装置	KSF-UTEE20N250	¥363,300(税込)	¥4,200(税込)		2kVA/1.4kVA, 常時心バ - 給電方式, 東芝製, WindowsNT用, PowerMonitorS付き		
45	無停電電源装置	KSF-UTEE30N100	¥742,350(税込)	個別見積り		3kVA/2.1kVA, 常時心バ - 給電方式, 東芝製, NetWare Ver. 4.11J以前用		
46	無停電電源装置	KSF-UTEE30N150	¥763,350(税込)	個別見積り		3kVA/2.1kVA, 常時心バ - 給電方式, 東芝製, NetWare Ver. 4.11J以前用, PowerMonitorS付き		
47	無停電電源装置	KSF-UTEE30N200	¥742,350(税込)	個別見積り		3kVA/2.1kVA, 常時心バ - 給電方式, 東芝製, WindowsNT用		
48	無停電電源装置	KSF-UTEE30N250	¥763,350(税込)	個別見積り		3kVA/2.1kVA, 常時心バ - 給電方式, 東芝製, WindowsNT用, PowerMonitorS付き		
49	無停電電源装置	KSF-UTEE50N100	¥1,302,000(税込)	個別見積り		5kVA/3.5kVA, 常時心バ - 給電方式, 東芝製, NetWare Ver. 4.11J以前用		
50	無停電電源装置	KSF-UTEE50N150	¥1,323,000(税込)	個別見積り		5kVA/3.5kVA, 常時心バ - 給電方式, 東芝製, NetWare Ver. 4.11J以前用, PowerMonitorS付き		
51	無停電電源装置	KSF-UTEE50N200	¥1,302,000(税込)	個別見積り		5kVA/3.5kVA, 常時心バ - 給電方式, 東芝製, WindowsNT用		
52	無停電電源装置	KSF-UTEE50N250	¥1,323,000(税込)	個別見積り		5kVA/3.5kVA, 常時心バ - 給電方式, 東芝製, WindowsNT用, PowerMonitorS付き		
53	無停電電源装置	KSF-UASM07N1SO	¥104,265(税込)	¥2,800(税込)		0.7kVA/450W, 常時商用給電方式, APC製, NetWare用, PowerChute plus付き		
54	無停電電源装置	KSF-UASM07N1TSO	¥87,780(税込)	¥2,800(税込)		0.7kVA/450W, 常時商用給電方式, APC製, WindowsNT/Windows2000用, PowerChute plus付き		
55	無停電電源装置	KSF-UASM10N1SO	¥140,175(税込)	¥3,675(税込)		1kVA/670W, 常時商用給電方式, APC製, NetWare用, PowerChute plus付き		
56	無停電電源装置	KSF-UASM10N1TSO	¥140,175(税込)	¥3,675(税込)		1kVA/670W, 常時商用給電方式, APC製, WindowsNT/Windows2000用, PowerChute plus付き		
57	無停電電源装置	KSF-UASM14N1SO	¥171,885(税込)	¥3,675(税込)		1.4kVA/950W, 常時商用給電方式, APC製, NetWare用, PowerChute plus付き		
58	無停電電源装置	KSF-UASM14N1TSO	¥171,885(税込)	¥3,675(税込)		1.4kVA/950W, 常時商用給電方式, APC製, WindowsNT/Windows2000用, PowerChute plus付き		
59	無停電電源装置	KSF-UASM22N1SO	¥281,295(税込)	¥5,513(税込)		2.2kVA/1.6kVA, 常時商用給電方式, APC製, NetWare用, PowerChute plus付き		
60	無停電電源装置	KSF-UASM22N1TSO	¥281,295(税込)	¥5,513(税込)		2.2kVA/1.6kVA, 常時商用給電方式, APC製, WindowsNT/Windows2000用, PowerChute plus付き		
61	無停電電源装置	KSF-UDPR08DHTO	¥147,000(税込)	¥2,520(税込)		0.8kVA/640W, 常時商用給電方式, 日立製, WindowsNT用, LanSafe 付き		
62	無停電電源装置	KSF-UDPR12DHTO	¥186,900(税込)	¥2,625(税込)		1.2kVA/960W, 常時商用給電方式, 日立製, WindowsNT用, LanSafe 付き		
63	無停電電源装置	KSF-UDPR16DHTO	¥252,000(税込)	¥4,305(税込)		1.6kVA/1280W, 常時商用給電方式, 日立製, WindowsNT用, LanSafe 付き		
64	無停電電源装置	KSF-UDPR20DHTO	¥315,000(税込)	¥4,410(税込)		2kVA/1.6kVA, 常時商用給電方式, 日立製, WindowsNT用, LanSafe 付き		
65	無停電電源装置	KSF-UDPR24DHTO	¥399,000(税込)	¥4,515(税込)		2.4kVA/1920W, 常時商用給電方式, 日立製, WindowsNT用, LanSafe 付き		

上記 (項 1 ~ 65) 製品のお問い合わせ先は、下記にお願いします。

日立電子サービス (株)

C S 事業本部ネットワークサービス部拡張グループ

TEL : 03-3763-2858

FAX : 03-5471-7463

E-Mail : ups@hitachi-densa.co.jp