

日立パーソナルコンピュータ

FLORA 200 シリーズ 構成ガイド ハードウェア編

〔2003年1月17日現在〕

お知らせ

FLORA シリーズ構成ガイドは、下記の通り分冊して提供させていただいております。
必要に応じてご活用ください。

【分冊構成】

H/S 分類	システム装置分類	資料番号
ハードウェア編	FLORA-ex シリーズ	SP-476
	FLORA 400 シリーズ	SP-330-90
	FLORA 300 シリーズ	SP-331-A0
	FLORA 200 シリーズ	SP-332-A0
ソフトウェア編	FLORA 400 シリーズ	SP-333-20
	FLORA 300 シリーズ	
	FLORA 200 シリーズ	
	HA8000 シリーズ	
	FLORA S シリーズ	

1998年01月(第1版)	SP-332	(魔版)
1998年05月(第2版)	SP-332-10	(魔版)
1998年09月(第3版)	SP-332-20	(魔版)
1999年01月(第4版)	SP-332-30	(魔版)
1999年08月(第5版)	SP-332-40	(魔版)
1999年12月(第6版)	SP-332-50	(魔版)
2000年06月(第7版)	SP-332-60	(魔版)
2000年09月(第8版)	SP-332-70	(魔版)
2001年11月(第9版)	SP-332-80	(魔版)
2002年06月(第10版)	SP-332-90	(魔版)
2002年12月(第11版)	SP-332-A0	

断り書き

本資料では、以降

Microsoft® Windows® XP 64-Bit Edition Operating System を Windows XP 64-Bit に、

Microsoft® Windows® XP Professional Operating System を Windows XP に、

Microsoft® Windows® 2000 Professional Operating System を Windows 2000 に、

Microsoft® Windows NT® Workstation Operating System Version 4.0 を

Windows NT Workstation 4.0、または Windows NT 4.0 に、

Microsoft® Windows® 98 Second Edition Operating System を

Windows 98 Second Edition、または Windows 98SE に、

Microsoft® Windows® 98 Operating System を Windows 98 に、

それぞれ略称致します。

記載の単位は、K : 1,024、k : 10^3 、M : 10^6 、G : 10^9 での換算になります。

メモリー容量につきましては、M : $1,024^2$ 、G : $1,024^3$ での換算となります。

他社所有商標に関する表示

その他記載の会社名、製品名は、それぞれの会社の商標もしくは登録商標です。

1. システム装置	2
1.1 FLORA 270W(NV7)(PC8NV7-xxxxxxxxx モデル)	2
1.2 FLORA 270W(NW8)(PC8NW8-xxxxxxxxx モデル)	9
1.3 FLORA 270W(NW6)(PC8NW6-xxxxxxxxx モデル)	15
1.4 FLORA 270W(NW4)(PC8NW4-xxxxxxxxx モデル)	21
1.5 FLORA 220W(PC8NS3-xxxxxxxxx モデル)	28
1.6 FLORA 220W(PC8NS4-xxxxxxxxx モデル)	34
1.7 FLORA 210W(PC8NL3-xxxxxxxxx モデル)	40
2. 周辺装置 構成図	47
2.1 ディスプレイ接続構成	47
2.2 プリンター接続構成	48
2.3 SCSI デバイス接続構成	74
2.4 USB 接続機器構成	75
2.5 LAN 機器接続構成	78
3. 消耗品一覧	80
4. 有償部品一覧	82
5. 有償サービス	83
5.1 PC 導入・移設サービス	83
5.2 プレインストールサービス (クライアント PC)	90
索引	91

概略仕様

システム装置		FLORA 270W			
形名	Windows XPモデル *1	PC8NV7-HNG4HBABO	PC8NV7-HNF4HBABO	PC8NV7-HNH4HBABO	
	Windows 2000モデル *4	PC8NV7-PNG4HBABO	PC8NV7-PNF4HBABO	PC8NV7-PNH4HBABO	
	Windows XPモデル/Windows 98SE ダウンロード代行サービス *2 *3	PC8NV7-KNG4HBABO	PC8NV7-KNF4HBABO	PC8NV7-KNH4HBABO	
1	CPU (周波数)	インテル® Pentium®4 プロセッサ -M (2GHz)/ インテル® Pentium®4 プロセッサ -M (1.7GHz)			
2	2次キャッシュメモリ	512KB(プロセッサ内蔵)			
3	システムクロック	400MHz			
4	チップセット	SiS社 SiS M650+SiS962			
5	メインメモリ	標準 128MB/ 最大 1GB *5,*6 (PC2100 DDR SDRAM) (ビデオRAMとしてメインメモリの一部を使用)*7			
6	ディスプレイ	15型 TFTカラー	14.1型 TFTカラー		
7	表示解像度 (表示色)	内蔵 LCD *8	1400 × 1050ドット (1677万色)*9 *10	1024 × 768ドット (1677万色) *9	
		外付け CRT *11	1600 × 1200ドット (1677万色)		
8	ビデオシステム	SiS M650ビデオRAM 16MB *7			
9	ファイル装置	FDD	3.5型 (1.44MB/1.2MB/720KB) *12		
		HDD *13	20GB (Ultra ATA/100)		
		CD-ROMドライブ (ファイルバイン) *14	最大 24 倍速		
10	サウンド機能	AC97 準拠, スピーカー内蔵			
11	拡張スロット	PCカード	PC Card Standard (JEITA V4.2) 準拠 Type × 2 または Type × 1 CardBus 対応 *15		
		メモリ	2 (使用済みのスロット数は、カスタマイズ構成により異なります。)		
12	インターフェースコネクタ	シリアル	× 1,		
		プリンタ	× 1,		
		マウス / キーボード	× 1,		
		USB2.0	× 2 *16,		
		IEEE1394 (4ピン)	× 1 *16,		
		ライン入力 (マイク)	× 1,		
		ライン出力 (ヘッドホン)	× 1,		
		アナログ RGB ディスプレイ	× 1		
13	ネットワーク	LAN (100BASE-TX/10BASE-T 自動認識)			
14	キーボード, マウス	109 配列準拠キーボード 87キー (キーピッチ 19mm, キーストローク 3mm), ホイールマウス添付 (PS/2 接続)			
15	ホーンティングデバイス	ホーンティングパッド (静電式), 2ボタン, 四方向スクロールボタン			
16	外形寸法 W × D × H *17	326 × 275 × 41.8 mm			
17	質量	約 3.6 kg *18		約 3.4kg *19	
18	消費電力 (最大 / スタンバイ時)	約 30W (74W / 約 1.4W)	約 30W (74W / 約 1.4W)	約 30W (74W / 約 1.4W)	
19	省エネ法に 基づく表示	区分	S		
		EPR-消費効率 *20	0.00026 *21		
20	電源	ニッケル水素標準バッテリー *22 または AC100V ± 10% 50Hz/60Hz			
21	バッテリー *23 (ニッケル水素 標準バッテリー)	使用可能時間 (JEITA1.0 測定法)	最大約 2 時間	最大約 2 時間	最大約 2 時間
		充電時間 (装置電源付時)	約 1.5 ~ 2.5 時間	約 1.5 ~ 2.5 時間	約 1.5 ~ 2.5 時間
		充電時間 (装置電源付 / スタンバイ時)	約 1.5 ~ 2.5 時間	約 1.5 ~ 2.5 時間	約 1.5 ~ 2.5 時間

カスタムメイド、オプション仕様

CPU(周波数)		モバイル インテル® Pentium®4 プロセッサ-M (1.70GHz)			
メモリー *6	128MB	128MB × 1 (PC2100 DDR SDRAM)			
	256MB	256MB × 1 (PC2100 DDR SDRAM)			
	384MB	128MB × 1 + 256MB × 1 (PC2100 DDR SDRAM)			
	512MB	256MB × 2 (PC2100 DDR SDRAM)			
	1GB	512MB × 2 (PC2100 DDR SDRAM) *5			
ファイル装置	FDD *	マルチメモリーカード リーダー /ライター *24	対応メモリーカード : SmartMedia™, CompactFlash™, SDメモリーカード , MultiMediaCard™, Microdrive™, MemoryStick™ *25		
		スマートカードリーダー / ライター *24 *26	内蔵スマートカードリーダー /ライター (通信速度 (Kbps) : 9.6, 19.2, 38.4, ドライバ : PC/SC 準拠)		
	内蔵 HDD			30GB (Ultra ATA/100 対応)	
				40GB (Ultra ATA/100 対応)	
				60GB (Ultra ATA/100 対応)	
	ファイル *	2nd HDD (オプション)	60GB (Ultra ATA/100) *27		
CD-R/RW ドライブ		読み出し : CD-ROM/R : 最大 24 倍速, CD-RW : 最大 20 倍速 書き込み : CD-R : 最大 24 倍速, CD-RW : 最大 4 倍速, High Speed CD-RW : 最大 10 倍速 (ライツ付添付 *28)			
DVD-ROM&CD-R/RW マルチドライブ (オプション)		読み出し : DVD-ROM : 最大 8 倍速 (再生ソフト添付 *29), CD-ROM/R, RW : 最大 24 倍速, 書き込み : CD-R : 最大 24 倍速, CD-RW : 最大 4 倍速 High Speed CD-RW : 最大 10 倍速 (ライツ付添付 *28)			
ウェイトベア		ファイル用ダミーケース			
通信機能	内蔵モデム	データ 最大 56Kbps (V.90) *30 / FAX 14.4Kbps			
	内蔵無線 LAN	通信速度最大 11Mbps (IEEE802.11b 準拠 (1ch ~ 14ch) *31 *32)			
	内蔵 Bluetooth™ (オプション)	Bluetooth™ USB アダプタ (Bluetooth™ ver1.1 準拠) (外付け) *31 *33			
入力装置	マウス	添付なし			
		USB 接続ワイヤレスマウス (オプション)			
バッテリー *23	リチウムイオン 大容量 バッテリー	使用可能時間 (JEITA 測定法 1.0)	最大約 3.5 時間	最大約 3.5 時間	最大約 3.5 時間
		充電時間 (装置電源のみ)	約 2.5 ~ 3.5 時間	約 2.5 ~ 3.5 時間	約 2.5 ~ 3.5 時間
		充電時間 (装置電源のみ / スタンバイ時)	約 3 ~ 4 時間	約 3 ~ 4 時間	約 3 ~ 4 時間
アプリケーション *34	Microsoft® Office XP Personal *35				
	Microsoft® Office XP Professional *35				

* 1 : Windows XP は、Service Pack を適用していません。

* 2 : 出荷時、Windows 98SE がインストールされています。

* 3 : ダウングレード代行サービスとは、Windows XP のダウングレード使用権を利用して、お客様に代わって、ダウングレードソフトウェア (Windows 98SE) をインストールし提供するサービスです。Windows XP の添付品 (リカバリ CD-ROM を含む) と、出荷時のハードディスクをバックアップした媒体が添付されます。

* 4 : Windows 2000 は、Service Pack 2 適用済み版です。Service Pack のインストールは行えません。

* 5 : 最大容量にするためには、標準のメモリーボードを取り外す必要があります。Windows XP モデル / Windows 98SE ダウングレード代行サービスでは、最大 512MB (256MB × 2) までとなります。

* 6 : メモリーの一部をビデオ RAM として使用しているため、実際使用可能なメモリーは記載の数値よりすくなくとなります。

* 7 : 32MB に変更可能です。

* 8 : Windows XP では、640 × 480 ドットは使用できません。

* 9 : デザイン表示になります。

* 10 : Windows XP/Windows 2000 では、購入時およびリカバリ CD による復元時は解像度が 1024 × 768 ドットに設定されています。購入後に、画面の解像度より解像度を変更してください。

* 11 : Windows XP/Windows 98SE 使用時は、マルチディスプレイ、同時表示が可能です。Windows 2000 では、同時表示のみ可能です (外付け LCD ディスプレイやプロジェクタを除く)。

* 12 : 1.2MB の FD を使用する場合は別途ドライブをインストールする必要があります。(ドライブは本体に添付されています。)

なお、サポートする FD 仕様の詳細に関しては、下記 URL をご参考ください。

FLORA ホームページ [社外 Web] > ダウンロード > FLORA シリーズ 別 > その他 > その他

<http://www.hitachi.co.jp/Prod/comp/OSD/pc/flora/download/type/other.htm#other>

* 13 : 出荷時に Windows 98SE では、HDD は FAT32 で全領域が C ドライブとして設定されています。

Windows XP/Windows 2000 では NTFS 形式で約 10GB までフォーマットしてあります。残りの領域は空き領域となっていますので、Windows の " ディスクの管理 " を使用して別途任意のサイズでドライブを作成して使用することが可能です。

* 14 : ファイルへの装着による入れ替えが可能です。

* 15 : 12V 対応の PC カードはサポートしていません。

- * 16 :USB ケーブルならびに IEEE1394 ケーブルは、すべての USB 対応周辺機器ならびに IEEE1394 対応周辺機器の動作を保証するものではありません。USB2.0 では Windows 98SE では動作しません。
- * 17 :最厚部は脚部含まずで 47.9mm となります。
- * 18 :ニッケル水素標準バッテリー、CD-ROM 搭載時の質量です。ウェイトパック搭載時は約 3.43kg となります。
- * 19 :ニッケル水素標準バッテリー、CD-ROM 搭載時の質量です。ウェイトパック搭載時は約 3.23kg となります。
- * 20 :エネルギー消費効率とは、省エネ法で定める測定方法により測定された消費電力を省エネ法で定める複合理論性能で除したものです。
- * 21 :CPU(周波数) : インテル® Pentium®4 プロセッサ M(1.70GHz) 選択時は、0.00031 となります。
- * 22 :ニッケル水素標準バッテリーは、動作するアプリケーションの負荷が大きい場合、使用に制限を受けます。例えばバッテリー使用時にアプリケーションを多数動作させるような高負荷での使用条件下では、リチウム大容量バッテリーが必要となります。
- * 23 :バッテリーの使用可能時間および誘電時間は使用環境により異なります。JEITA 測定法 1.0 を行うためのディスプレイ輝度設定値は「輝度最低」です。
- * 24 :動作させるためのソフトウェアをインストールする際は、CD-ROM ドライブが必要となります。内蔵 FDD は、搭載不可となります。FD を使用する場合は、別途外付けの USB-FDD(オプション)が必要となります。Windows 98SE は非サポートです。
- * 25 :各メディアの使用には、著作権保護機能のある音楽データの取扱不可など、一部制限があります。
- * 26 :2002 年 12 月号 予定
- * 27 :2nd HDD からの PC 起動(ブート)が可能です。
- * 28 :Roxio 社 Easy CD Creator®5 Basic が添付されます。
- * 29 :CyberLink 社 PowerDVD™ XP が添付されます。
- * 30 :56Kbps はデータ受信時の理論上の最大速度です。データ送信時は最大 33.6Kbps になります。内蔵モデムは日本国内専用です。海外での使用はできません。
- * 31 :内蔵 Bluetooth™ と内蔵無線 LAN の同時使用はできません。
内蔵無線 LAN および内蔵 Bluetooth™ は日本国内の電波法に基づいて設計しています。海外での使用はできません。(海外で使用すると罰せられる可能性があります。)
- * 32 :他社製の無線 LAN デバイスとは、Peer to Peer 通信ができない場合があります。また、弊社の無線 LAN カード(PC-CN3200,PC-CN3400)や他の機種種の PC 内蔵無線 LAN との Peer to Peer 通信もできません。内蔵無線 LAN の使用できるチャンネルは 1 ~ 14 チャンネルとなります。内蔵無線 LAN は 128(104)bit 暗号化機能をサポートしています。
- * 33 :内蔵 Bluetooth™ のデータ通信速度は、最大約 721Kbps(論理値)です。全ての Bluetooth™ 対応周辺機器との接続を保証するものではありません。
- * 34 :Windows XP モデル/Windows 98SE ダウングレード代行サービスでは、選択できません。
- * 35 :製品出荷時にプレインストールされております。リカバリ復元時には、セッアップされません。付属の媒体よりインストールする必要があります。

周辺装置

< 凡例 > 選択接続 [搭載]
同時接続 [搭載] 可

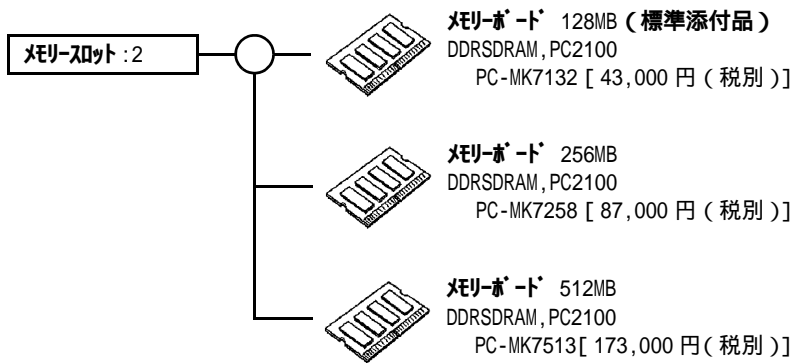
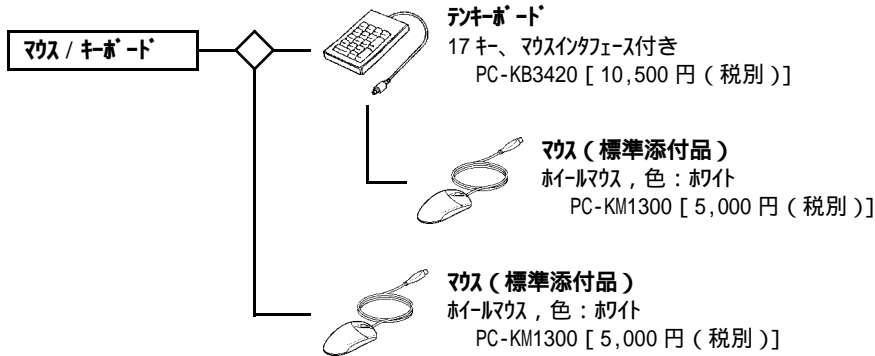
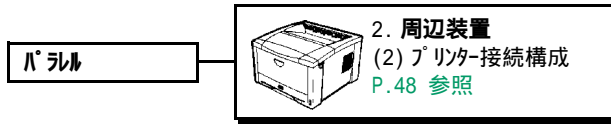
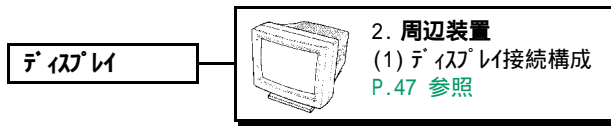

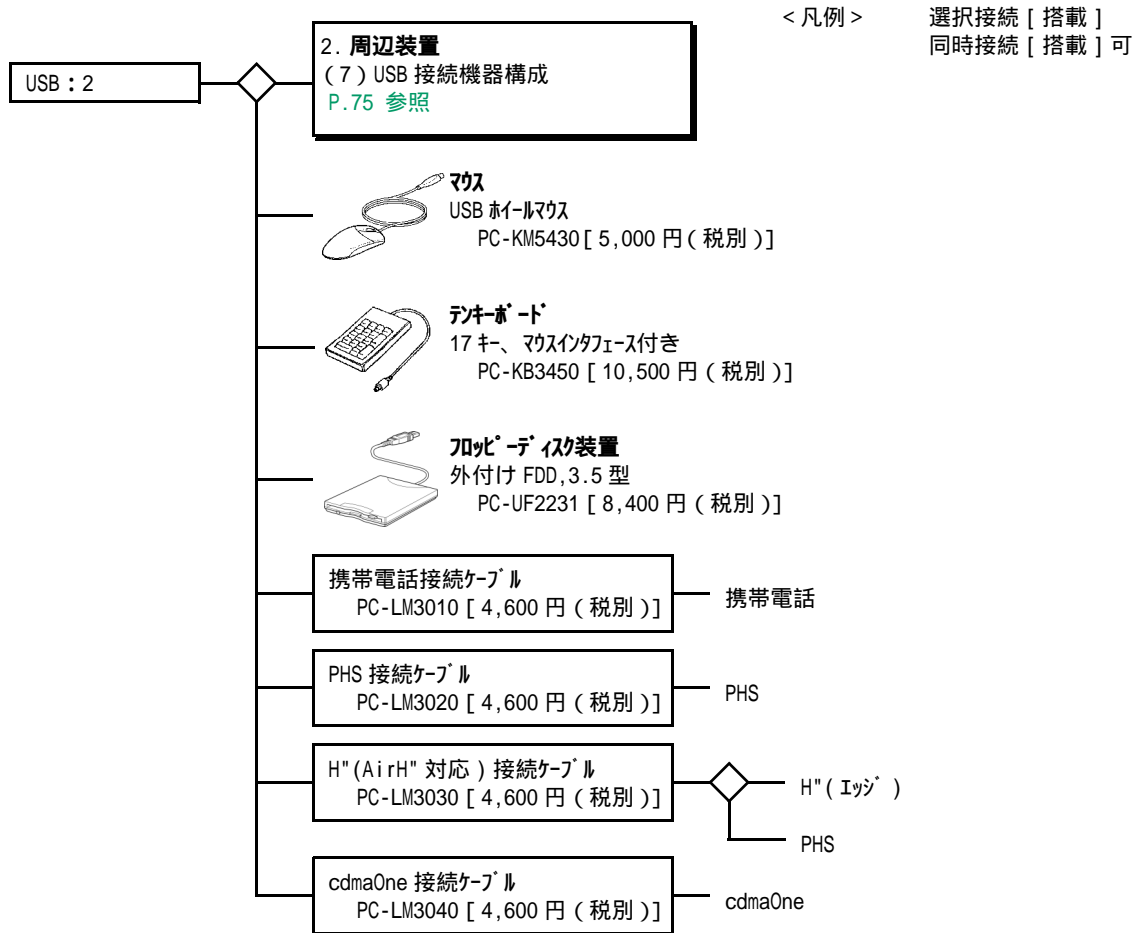

1.2 FLORA 270W(NW8) (PC8NW8-xxxxxxx モデル)



CTO ベースモデル

CPU	OS	内蔵 LCD 表示解像度	希望小売価格	形名
Mobile Intel® Pentium®4 プロセッサ -M (1.60GHz)	Windows XP モデル	1024 × 768 ドット	256,000 円 (税別)	PC8NW8-HJF4H1AB0
	Windows 2000 モデル	1024 × 768 ドット	256,000 円 (税別)	PC8NW8-PJF4H1AB0
	Windows XP モデル / Windows 98SE ダウンロード代行サービス *1	1024 × 768 ドット	266,000 円 (税別)	PC8NW8-KJF4H1AB0

カスタムメイドメニュー

項目	内 容	形 名 変 更 部								希望小売価格
		~								
メモリー	128MB 256MB(1 スロット占有, DDRSDRAM, PC2100)							8		+18,000
	128MB 384MB(2 スロット占有, DDRSDRAM, PC2100)							A		+35,000
	128MB 512MB(2 スロット占有, DDRSDRAM, PC2100)							C		+53,000
HDD ユニット	20GB 40GB							P		+15,000
ドライブ CTO オプション	内蔵 FDD (ウレイト付 - 添付)							0		-8,000
	内蔵 FDD+CD-ROM ドライブ							1		+0
	内蔵 FDD+CD-R/RW ドライブ							4		+15,000
	内蔵 FDD+DVD-ROM&CD-R/RW マルチドライブ							3		+22,000
CTO オプション 通信 *2	LAN	モデム	無線 LAN	Bluetooth						
		-	-	-				A		+0
								B		+7,000
								C		+18,000
								D		+15,000
								E		+25,000
								F		+22,000
								G		+33,000
ホイールマス / バッテリー CTO オプション	ホイールマスなし, バッテリーなし (ダミーバッテリー添付)							0		-12,000
	ホイールマスなし, 標準バッテリーあり							1		-5,000
	ホイールマスなし, 大容量バッテリーあり							2		-2,000
	ホイールマスあり, バッテリーなし (ダミーバッテリー添付)							A		-7,000
	ホイールマスあり, 標準バッテリーあり							B		+0
著名ソフト *3	一太郎 12							J		+14,000
	Microsoft Office XP Personal (インストール)							P		+22,400
	Microsoft Office XP Professional (インストール)							Q		+73,300
	ATOK15							A		+6,800
	Microsoft Office XP Personal (インストール) + ATOK15							B		+29,200

* 1 : Windows XP の添付品 (リカバリ CD-ROM を含む) と、出荷時のハードディスクをバックアップした媒体が添付されます。
 * 2 : 内蔵 Bluetooth と内蔵無線 LAN の同時使用はできません。
 * 3 : ATOK、一太郎は、インストールされていません。インストールの際には、CD-ROM ドライブが必要となります。

概略仕様

システム装置		FLORA 270W		
形名	Windows XPモデル	PC8NW8-HJF4H1A0		
	Windows 2000モデル *3	PC8NW8-PJF4H1A0		
	Windows XPモデル/Windows 98SE ダウンロード代行サービス *1,*2	PC8NW8-KJF4H1A0		
1	CPU (周波数)	Mobile Intel® Pentium®4 プロセッサ-M (1.60GHz)		
2	2次キャッシュメモリ	512KB(プロセッサ内蔵)		
3	システムバスクロック	400MHz		
4	チップセット	Intel® 845MP		
5	メインメモリ	標準 128MB/ 最大 512MB *4 (PC2100 DDR SDRAM)		
6	ディスプレイ	15型 TFTカラー		
7	表示解像度 (表示色)	内蔵 LCD *5	最大 1024 × 768ドット(1677万色) *6	
		外付け CRT *7	最大 1600 × 1200ドット(1677万色)	
8	ビデオシステム	ATI MOBILITY™ RADEON™ 7500 (M7-P) ビデオRAM 16MB		
9	ファイル装置	FDD	3.5型 (1.44MB/1.2MB/720KB) *8	
		HDD *9	20GB (Ultra ATA/100)	
		CD-ROM (ドライブ) *10	最大 24倍速	
10	サウンド機能	Sound Blaster Pro 互換, スピーカー-カ-内蔵		
11	拡張スロット	PCカード	PC Card Standard(JEITA V4.2) 準拠, Type × 2 または Type × 1, CardBus 対応 *11	
		メモリ	2(使用済みのスロット数は、カスタムメイド構成により異なります。)	
12	インターフェースコネクタ	シリアル × 1, プリンタ × 1, マウス / キーボード × 1, USB × 2 *12, IEEE1394 × 1 *12, ライン入力 (マイク) × 1, ヘッドホン × 1, アナログ RGB ディスプレイ × 1		
13	ネットワーク	LAN(100BASE-TX/10BASE-T 自動認識)		
14	キーボード, マウス	109配列準拠キーボード 87キー (キーピッチ 19mm, キーストローク 3mm) , ワンタッチキー × 5 ホイールマウス添付 (PS/2 接続)		
15	ポインティングデバイス	ポインティングパッド (静電式), 2ボタン, 四方向スクロールボタン		
16	外形寸法 W × D × H *13	326 × 275 × 41.8 mm		
17	質量 *15	約 3.2 kg		
18	消費電力 (最大 / スタンバイ時)	約 23W(74W/ 約 2.3W)		
19	省エネ法に基づく表示	区分	S	
		エネルギー消費効率 *15	0.00054	
20	電源	リチウムイオン標準バッテリー *16 または AC100V ± 10% 50Hz/60Hz		
21	バッテリー (リチウムイオン標準バッテリー)	使用可能時間 (JEITA1.0測定法) *23	最大約 2.5 時間	
		充電時間	装置電源初時	約 2 ~ 3 時間
			装置電源初 / スタンバイ時	約 2.5 ~ 3.5 時間

カスタムメイド、オプション仕様

メインメモリー	128MB	128MB × 1 (PC2100 DDR SDRAM)	
	256MB	256MB × 1 (PC2100 DDR SDRAM)	
	384MB	128MB × 1 + 256MB × 1 (PC2100 DDR SDRAM)	
	512MB	256MB × 2 (PC2100 DDR SDRAM)	
ファイル装置	内蔵 HDD *9	40GB (Ultra ATA/100 対応)	
	2nd HDD *10 (オプション)	40GB (Ultra ATA/100)	
	CD-R/RW ドライブ *10	読み出し: CD-ROM/R: 最大 24 倍速, CD-RW: 最大 14 倍速 書き込み: CD-R: 最大 8 倍速, CD-RW: 最大 4 倍速, High Speed CD-RW: 最大 8 倍速 バッファリングエラー防止機能付き, ライティングソフト添付 *17	
	DVD-ROM&CD-R/RW マルチドライブ *10 *18	読み出し: DVD-ROM: 最大 8 倍速, CD-ROM/R, RW: 最大 24 倍速, 書き込み: CD-R: 最大 8 倍速, CD-RW: 最大 4 倍速 High Speed CD-RW: 最大 8 倍速 バッファリングエラー防止機能付き, ライティングソフト添付 *17	
ホワイトケース (オプション) *10	ファイル用ダミーケース		
ネットワーク	内蔵モデム	データ 最大 56Kbps(V.90) *19 / FAX 14.4Kbps	
	内蔵無線 LAN	通信速度最大 11Mbps(IEEE802.11b 準拠 *20 *21)	
	内蔵 Bluetooth™	Bluetooth™ Specification ver1.1 準拠 *22	
入力装置	マウス	添付なし USB 接続有線マウス (オプション)	
	キーボード (オプション)	PS/2 接続, 17 キー, マウス接続付き	
セキュリティ	USB 接続スマートカードリーダー /ライター (オプション) *24	適合カード: ISO/IEC 7816 準拠 T=0, 1 転送プロトコルのスマートカード 通信速度 (bps): 9600, 19200, 38400 ドライブ: PC/SC 準拠	
	スマートカード (オプション)	ISO/IEC 7816 準拠, EMV level1 準拠	
バッテリー	リチウムイオン 大容量 バッテリー	使用可能時間 (JEITA 測定法 1.0 *23)	最大約 4.0 時間
		充電時間 (装置電源オフ時)	約 2.5 ~ 3.5 時間
		充電時間 (装置電源オン / スタンバイ時)	約 3 ~ 4 時間
	ダミーバッテリー	軽量化用ダミーケース	

- * 1: 出荷時、Windows 98SE がインストールされています。
- * 2: ダウングレード代行サービスとは、WindowsXP のダウンロード使用権を利用して、お客様に代わって、ダウンロードソフトウェア (Windows 98SE) をインストールし提供するサービスです。Windows XP の添付品 (リカバリ CD-ROM を含む) と、出荷時のハードディスクをバックアップした媒体が添付されます。
- * 3: Windows 2000 は、Service Pack 2 適用済み版です。Service Pack のインストールは行えません。
- * 4: 最大容量にするためには、標準のメモリーボードを取り外す必要があります。
- * 5: Windows XP では、640 × 480 ドット は使用できません。
- * 6: デザインが表示になります。
- * 7: Windows XP/Windows 98SE 使用時は、マルチディスプレイ、同時表示が可能です。Windows 2000 では、同時表示のみ可能です (外付け LCD ディスプレイやプロジェクタを除く)。
- * 8: 1.2MB の FDD を使用する場合は別途ドライブをインストールする必要があります。(ドライブは本体に添付されています。)
- * 9: 出荷時に Windows 98SE では、HDD は FAT32 で全領域が Cドライブとして設定されています。Windows XP/Windows 2000 では NTFS 形式で約 10GB までフォーマットしてあります。残りの領域は空き領域となっていますので、Windows の "ディスクの管理" を使用して別途任意のサイズでドライブを作成して使用することが可能です。
- * 10: ファイルへの装着による入れ替えが可能です。
- * 11: 12V 対応の PC カードはサポートしていません。
- * 12: USB ネットワークならびに IEEE1394 ネットワークは、すべての USB 対応周辺機器ならびに IEEE1394 対応周辺機器の動作を保证するものではありません。
- * 13: 最厚部は脚部含まずで 47.9mm となります。
- * 14: リチウムイオン標準バッテリー、CD-ROM 搭載時の質量です。リチウムイオン大容量バッテリー、CD-ROM 搭載時の質量は約 3.4kg となります。CD-ROM をホワイトケースへ変更すると約 0.15kg の質量低減が可能です。
- * 15: エネルギー消費効率とは、省エネ法で定める測定方法により測定された消費電力を省エネ法で定める複合理論性能で除したものです。
- * 16: リチウムイオン標準バッテリーは、動作するアプリケーションの負荷が大きい場合、使用に制限を受けます。例えばバッテリー使用時にアプリケーションを多数動作させるような高負荷での使用条件下では、リチウムイオン大容量バッテリーが必要となります。
- * 17: Roxio™, Inc. Easy CD Creator®5 Basic が添付されます。
- * 18: DVD-Video の再生には市販の DVD 再生ソフトが必要です。

- * 19 :56Kbps はデータ受信時の理論上の最大速度です。データ送信時は最大 33.6Kbps になります。
内蔵モデムは日本国内専用です。海外での使用はできません。
- * 20 :内蔵 Bluetooth™ と内蔵無線 LAN の同時使用はできません。
内蔵無線 LAN および内蔵 Bluetooth™ は日本国内の電波法に基づいて設計しています。海外での使用はできません。(海外で使用すると罰せられる可能性があります。)
- * 21 :他社製の無線 LAN デバイスとは、Peer to Peer 通信ができない場合があります。
また、弊社の無線 LAN カード (PC-CN3200、PC-CN3400) や他の機種種の PC 内蔵無線 LAN との Peer to Peer 通信もできません。内蔵無線 LAN の使用できるチャンネルは 1 ~ 11 チャンネルとなります。無線 LAN アクセシブポイント (PC-CN3300) をご利用の場合、アクセシブポイントの無線チャンネルを 1 ~ 11 チャンネルに変更する必要があります。
内蔵無線 LAN は 128bit 暗号化機能をサポートしています。
- * 22 :内蔵 Bluetooth™ のデータ通信速度は、最大約 721kbps(理論値)です。また、全ての Bluetooth™ 対応周辺機器の動作を保証するものではありません。
- * 23 :バッテリーの使用可能時間および充電時間は使用環境により異なります。JEITA 測定法 1.0 を行うためのディスプレイ輝度設定値は「輝度最低」です。
- * 24 :スマートカードリーダー / ライタの抜き差しは、必ず電源を切った状態で行ってください。

周辺装置

< 凡例 > 選択接続 [搭載]
同時接続 [搭載] 可

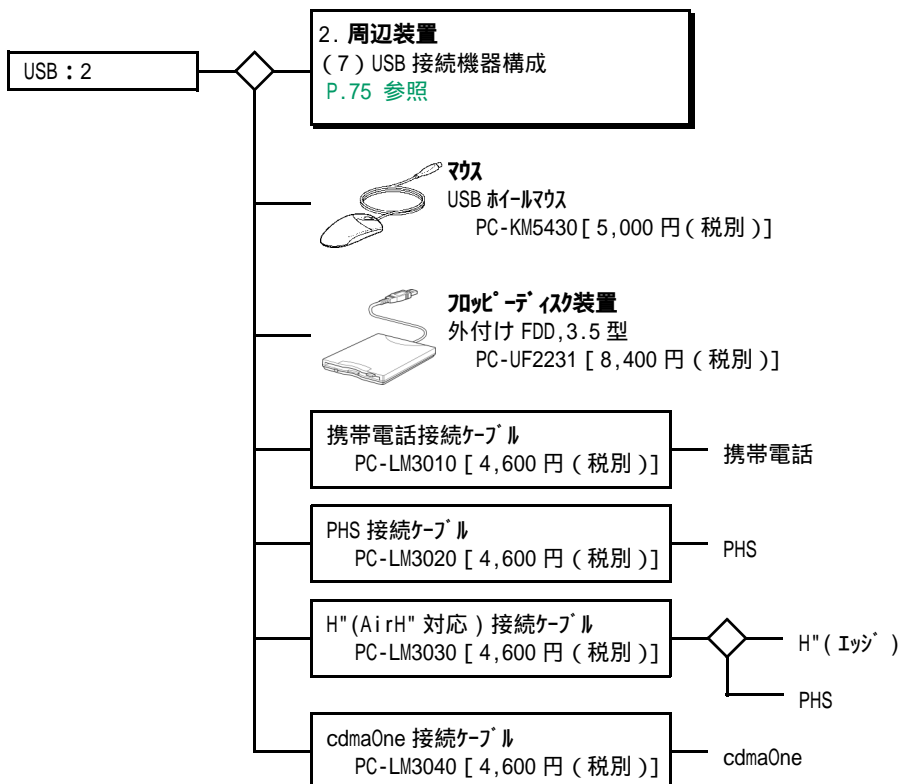
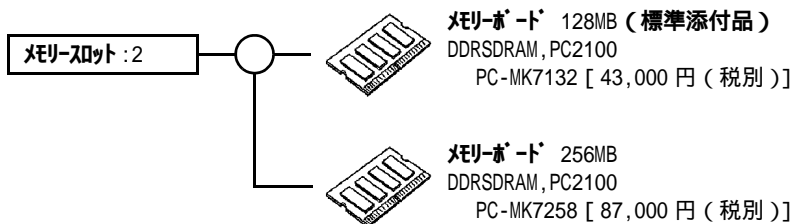
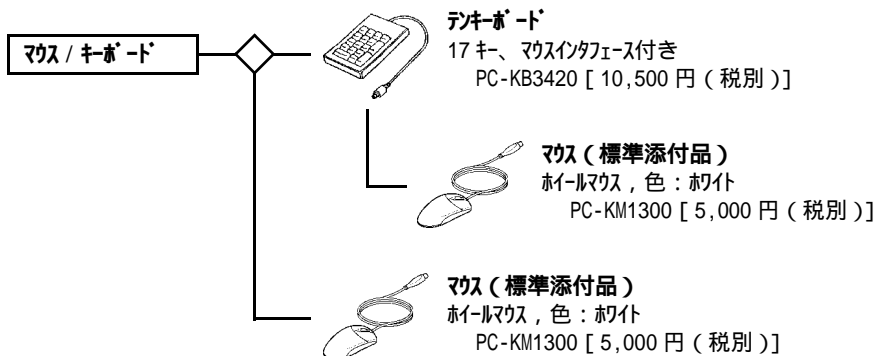
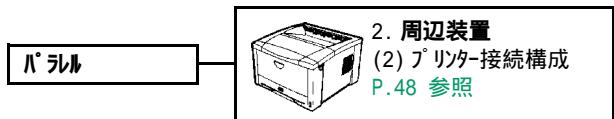
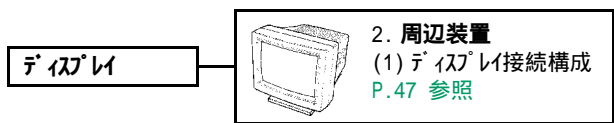

1.2 FLORA 270W(NW8)(PC8NW8-xxxxxxxxx モデル)

< 凡例 > 選択接続 [搭載]
同時接続 [搭載] 可

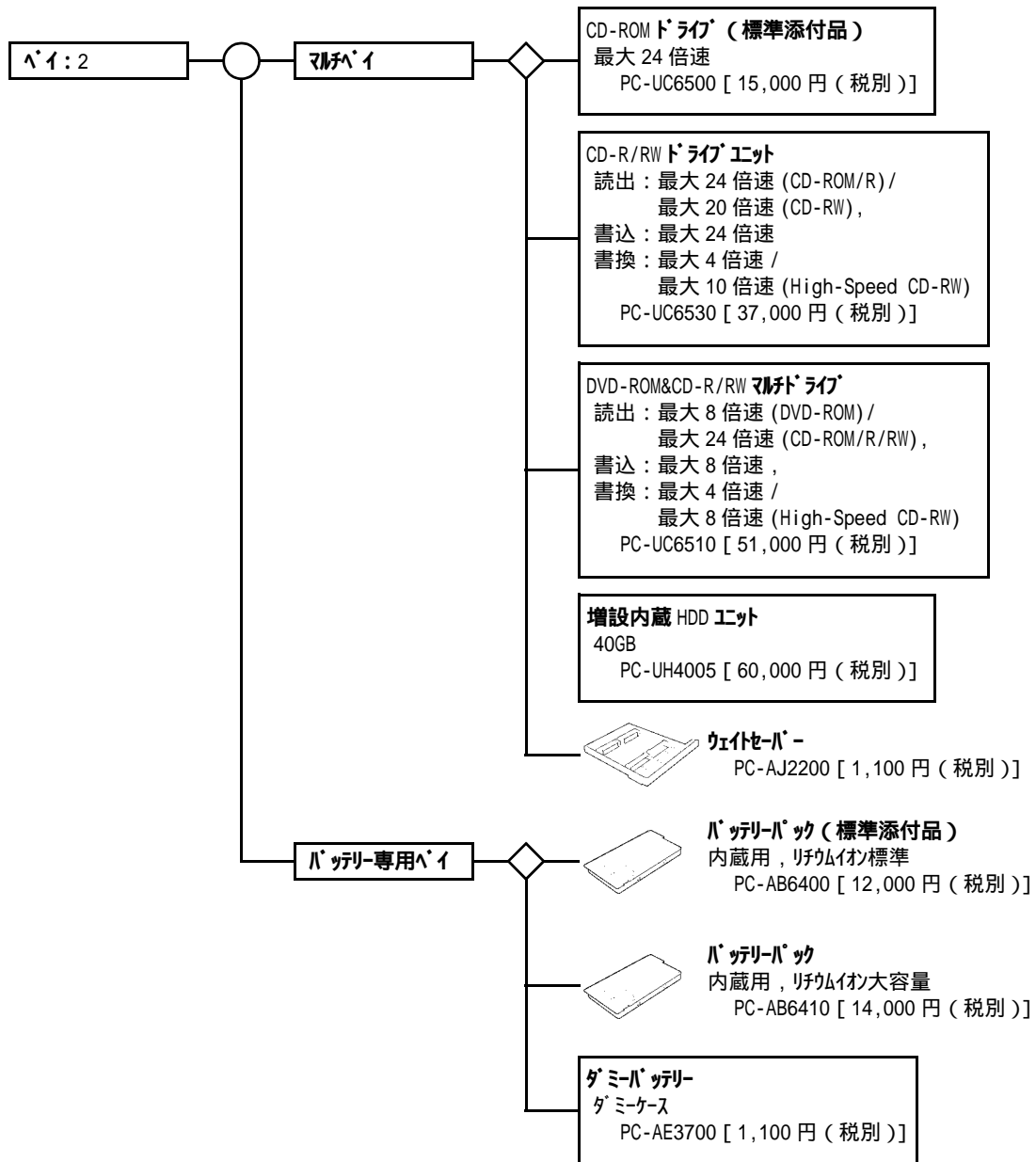

1.3 FLORA 270W(NW6)(PC8NW6-xxxxxxxxx モデル)



CTO ベースモデル

CPU	OS	希望小売価格	形名
モバイル Intel® Celeron® プロセッサ (1.20GHz)	Windows XP モデル	189,000 円 (税別)	PC8NW6-HRH4HEAB0
	Windows 2000 モデル	189,000 円 (税別)	PC8NW6-PRH4HEAB0
	Windows XP モデル / Windows NT4.0 ダウングレード代行サービス *1	199,000 円 (税別)	PC8NW6-DRH4HEAB0
	Windows XP モデル / Windows 98SE ダウングレード代行サービス *1	199,000 円 (税別)	PC8NW6-KRH4HEAB0
Mobile Intel® Celeron® プロセッサ (1.06GHz)	Windows XP モデル	206,000 円 (税別)	PC8NW6-HNE4HEAB0
	Windows 2000 モデル	206,000 円 (税別)	PC8NW6-PNE4HEAB0
	Windows XP モデル / Windows NT4.0 ダウングレード代行サービス *1	216,000 円 (税別)	PC8NW6-DNE4HEAB0
	Windows XP モデル / Windows 98SE ダウングレード代行サービス *1	216,000 円 (税別)	PC8NW6-KNE4HEAB0

カスタムメイドメニュー

項目	内容				形名変更部								希望小売価格			
					~											
メモリー	128MB	256MB (1 スロット占有, SD-RAM, PC133)								8				+18,000		
	128MB	384MB (2 スロット占有, SD-RAM, PC133)								A				+35,000		
	128MB	512MB (2 スロット占有, SD-RAM, PC133)								C				+53,000		
HDDユニット	20GB	30GB									M			+7,000		
	20GB	40GB								P				+15,000		
ドライブ CTO オプション	CD-ROM なし (ウェイトレイン添付)										A			-8,000		
	CD-ROM ドライブ										B			+0		
	CD-R/RW ドライブ										C			+15,000		
	DVD-ROM&CD-R/RW マルチドライブ										D			+22,000		
CTO オプション LAN/メモリー *2	内蔵 LAN	メモリー	無線 LAN (40ビット暗号)	無線 LAN (128ビット暗号)												
		-	-	-							A			+0		
		-	-	-							B			+7,000		
		-	-	-							C			+12,000		
		-	-	-							D			+14,000		
		-	-	-							E			+19,000		
モバイルマウス / バッテリー *3 CTO オプション	モバイルマウスなし, バッテリーなし (ダミーバッテリー添付)															
	モバイルマウスなし, Li-ion 標準バッテリーあり													0	-11,000	
	モバイルマウスなし, Li-ion 大容量バッテリーあり													1	-4,000	
	モバイルマウスあり, バッテリーなし (ダミーバッテリー添付)														2	-2,000
	モバイルマウスあり, Li-ion 標準バッテリーあり														A	-7,000
	モバイルマウスあり, Li-ion 大容量バッテリーあり														B	+0
著名ソフト	Microsoft Office XP Personal (プレインストール)													P	+22,400	
	Microsoft Office XP Professional (プレインストール)														Q	+73,300

* 1: Windows XPの添付品(リカバリCD-ROMを含む)と、出荷時のハードディスクをバックアップした媒体が添付されます。
 * 2: Windows NT4.0では、内蔵無線LANは使用できません。
 * 3: Windows NT4.0では、モバイルマウスのホールド機能は動作しません。

概略仕様

システム装置		FLORA 270W			
形名	Windows XPモデル *1	PC8NW6-HKN4HEABO	PC8NW6-HNE4HEABO	PC8NW6-HRH4HEABO	
	Windows 2000モデル *5	PC8NW6-PKN4HEABO	PC8NW6-PNE4HEABO	PC8NW6-PRH4HEABO	
	Windows XPモデル/Windows NT4.0 ダウンロード代行サービス *2,*3	PC8NW6-DKN4HEABO	PC8NW6-DNE4HEABO	PC8NW6-DRH4HEABO	
	Windows XPモデル/Windows 98SE ダウンロード代行サービス *2,*4	PC8NW6-KKN4HEABO	PC8NW6-KNE4HEABO	PC8NW6-KRH4HEABO	
1	CPU (周波数)	Mobile Intel® Pentium®III プロセッサ-M (1GHz)	Mobile Intel® Celeron® プロセッサ (1.06GHz)	モバイル インテル® Celeron® プロセッサ (1.20GHz)	
2	2次キャッシュメモリー	512KB (プロセッサ内蔵)	256KB (プロセッサ内蔵)	256KB (プロセッサ内蔵)	
3	システムバスクロック	133MHz			
4	チップセット	Intel® 830MG			
5	メインメモリー	標準 128MB/ 最大 512MB *6 (PC133 SDRAM) (ビデオRAMとして、メインメモリーの一部を使用)			
6	ディスプレイ	14.1型 TFTカラー *7			
7	表示解像度 (表示色)	内蔵 LCD	最大 1024 × 768ドット (1677万色)		
		外付け CRT *8	最大 1280 × 1024ドット (1677万色)		
8	ビデオシステム	Intel® 830MG ビデオRAM 最大32MB(搭載メモリーが128MBの場合) *9 最大 48MB(搭載メモリーが256MB以上の場合) *9			
9	ファイル装置	FDD	3.5型 (1.44MB/1.2MB/720KB) *10		
		HDD *11 *12	20GB (Ultra ATA/66対応)		
		CD-ROMドライブ (ファイバースイッチ) *13	最大 24倍速		
10	サウンド機能	AC97準拠, ステレオスピーカー, マイク内蔵			
11	拡張スロット	PCカード	PC Card Standard(JEITA V4.2) 準拠, Type × 2 または Type × 1, CardBus対応 *14		
		メモリー	2 (使用済みのスロット数は、拡張メモリー構成により異なります。)		
12	インターフェース	シリアル × 1, プリンタ × 1, マウス / キーボード × 1, USB1.1 × 2 *15, ライン入力 × 1, マイク × 1, ヘッドホン × 1, アナログ RGB ディスプレイ × 1			
13	ネットワーク	LAN(100BASE-TX/10BASE-T 自動認識)			
14	キーボード, マウス	109配列準拠キーボード 87キー (キーピッチ19mm, キーストローク3mm), ワンタッチ × 4, Pスイッチ × 1 *15, ホールマウス添付 (PS/2接続) *16			
15	ポインティングデバイス	ポインティングパッド (静電式), 2ボタン, スクロールキー			
16	セキュリティ	内蔵スマートカードリーダー / ライター *18	適合カード: ISO/IEC 7816 準拠 T=0, 1 転送プロトコルのスマートカード 通信速度 (bps): 9.6, 19.2, 38.4 ドライブ: PC/SC 準拠		
17	外形寸法 W × D × H	326 × 276 × 38mm *19			
18	質量	約 3.0 kg *20			
19	消費電力 (最大 / スタンバイ時 *21)	約 17W (71W/1.8W)	約 22W (71W/1.8W)	約 22W (71W/ 約 1.8)	
20	省エネ法に 基づく表示	区分	S		
		エネルギー消費効率 *20	0.00077	0.00072	0.00064
21	電源	リチウムイオン標準バッテリー *23 または AC100V ± 10% 50Hz/60Hz			
22	バッテリー *30 (リチウムイオン 標準バッテリー)	使用可能時間 (JEITA 測定法 1.0)	最大約 1.5 時間	最大約 1.5 時間	最大約 1.5 時間
		使用可能時間 (装置電源オフ時)	最大約 1.5 時間	最大約 1.5 時間	最大約 1.5 時間
		充電時間 *24	約 3 時間	約 3 時間	約 3.0 時間
		(装置電源オン / オフ時)	約 3 時間	約 3 時間	約 3.0 時間

カスタムメイド、オプション仕様

メインメモリ *6	128MB		128MB × 1 (PC133 SDRAM)
	256MB		256MB × 1 (PC133 SDRAM)
	384MB		128MB × 1 + 256MB × 1 (PC133 SDRAM)
	512MB		256MB × 2 (PC133 SDRAM)
ファイル装置	内蔵 HDD *11 *12	30GB	30GB (Ultra ATA/66)
		40GB	40GB (Ultra ATA/66)
	ファイルベイ *13	CD-R/RW ドライブ	読み出し：CD-ROM/R：最大 24 倍速，CD-RW：最大 10 倍速 書き込み：CD-R：最大 24 倍速，CD-RW：最大 4 倍速， High Speed CD-RW：最大 10 倍速 ハッパ-アンダ-ランエラ-防止機能付き，ライティングソフト添付 *25
		DVD-ROM& CD-R/RW マルチドライブ	読み出し：DVD-ROM：最大 8 倍速 (再生ソフト未添付)*26， CD-ROM/R：24 倍速，CD-RW：最大 10 倍速 書き込み：CD-R：最大 16 倍速，CD-RW：最大 4 倍速， High Speed CD-RW：最大 10 倍速 ハッパ-アンダ-ランエラ-防止機能付き，ライティングソフト添付 *25
	ウェイトセ-ル	ファイルベイ用ダミーケース	
ネットワーク	内蔵モデム		データ 最大 56Kbps(V.90) *27 /FAX 14.4Kbps
	内蔵無線 LAN *28		IEEE802.11b 準拠 (1ch ~ 11ch)，通信速度最大 11Mbps
	Bluetooth™ (オプション)		Bluetooth™ USB アダプタ (Bluetooth™ Ver1.1 準拠) (外付け) *29
入力装置	マウス		添付なし
			USB 接続ワイヤレス (オプション)
バッテリー *30	リチウムイオン 大容量 バッテリー	使用可能時間 (JEITA 測定法 1.0)	最大約 3.0 時間
		充電時間 (装置電源初時)	約 3.0 時間
		充電時間 (装置電源初 / サブポート時)	約 3.0 時間
アプリケーション *31			Microsoft® Office XP Personal *32
			Microsoft® Office XP Professional *32
			一太郎 12
			ATOK15
			Microsoft® Office XP Personal *32 + ATOK15

* 1：Windows XP は、Service Pack を適応しておりません。

* 2：ダウングレード代行サービスとは、Windows XP のダウングレード 使用権を利用して、お客様に代わって、ダウングレードソフトウェア (Windows NT 4.0 または、Windows 98SE) をインストールし提供するサービスです。Windows XP の添付品 (リカバリ CD-ROM を含む) と、出荷時のハードディスクをバックアップした媒体が添付されます。

* 3：出荷時、Windows NT4.0 がインストールされており、Windows NT4.0 の Service Pack は、Service Pack 6a となります。Service Pack のインストールは行えません。

* 4：出荷時、Windows 98SE がインストールされています。

* 5：Windows 2000 は、Service Pack 2 適用済み版です。Service Pack のインストールは行えません。

* 6：最大容量にするためには、標準のメモリーボードを取り外す必要があります。メモリーの一部をビデオ RAM として使用するため、実際使用可能なメモリーは記載の数値より少なくなります。

* 7：現行の PC8NW6-xNxxxxxxx や PC8NW6-xKxxxxxxx とは供給元が異なるため、若干色合いが異なりますが、実使用上の問題はありませぬ。現行モデル既納ユーザーからの追加注文に際しては、(情) 貸出センターの貸出機にて色合いを確認されたいことをお奨めします。

* 8：Windows XP、Windows 98SE では、マルチディスプレイ、同時表示が可能です。Windows 2000、Windows NT 4.0 では、同時表示のみ可能です (外付け LCD ディスプレイやプロジェクタを除く)。

マルチディスプレイ、同時表示の際のディスプレイの表示解像度 (表示色) の最大は次の通りです。

[Windows XP、Windows 2000、Windows NT 4.0 の場合]

ディスプレイの設定は 1024 × 768 ドットまでです。表示色は Windows XP では "最高 (32ビット)"、Windows 2000 では "True Color (32ビット)"、Windows NT 4.0 では "True Color" までとなります。

[Windows 98SE の場合]

ディスプレイの設定は 1024 × 768 ドットまでです。表示色は同時表示の時は "High Color (16ビット)"、マルチディスプレイの時は "True Color (32ビット)" までとなります。

Windows XP では、640 × 480 ドット は使用できません。

* 9：Intel® Dynamic Video Memory Technology (DVMT) を使用しており、PC の動作状態に応じてビデオ RAM の容量が自動的に変化します。

なお、お客様によるビデオ RAM 容量の変更はできません。

* 10：1.2MB の FD を使用する場合は別途 3 モード FD ドライブ をインストールする必要があります。(ドライブ は本体に添付されています。)

なお、サポートする FD 仕様の詳細に関しては下記 URL をご参照ください。

FLORA ホームページ [社外 Web] > ダウンロード > FLORA シリーズ 別 > その他 > その他

<http://www.hitachi.co.jp/Prod/comp/OSD/pc/flora/download/type/other.htm#other>

- * 11 : 出荷時に Windows 98SE では、HDD は FAT32 で全領域が C ドライブとして設定されています。Windows XP、Windows 2000 では NTFS 形式で約 10GB まで、Windows NT 4.0 では NTFS 形式で約 8GB までフォーマットしてあります。残りの領域は空き領域となっていますので、Windows XP、Windows 2000 では "ディスクの管理"、Windows NT 4.0 では "ディスクの管理" を使用して別途任意のサイズでドライブを作成して使用することが可能です。
- * 12 : Windows NT 4.0 では、IDE ディバイスの転送モードは、出荷時には PIO モードに設定しています。DMA モードで使用するには、制限事項があります。詳しくは、Microsoft 社の Knowledge Base 文章番号 : Q174232 に記載されています。
- * 13 : ファイルへの装着による入れ替えが可能です。
- * 14 : Windows NT 4.0 では、PC カードのホットスワップはできません。必ず、電源断後に PC カードの抜き差しを行なってください。
- * 15 : USB ネットワークは、Windows NT 4.0 ではサポートしていません。また、すべての USB 対応周辺機器の動作を保証するものではありません。
- * 16 : 画面反転機能は非サポートです。
- * 17 : Windows NT 4.0 では、ハードディスクのハードウェア機能は動作しません。
- * 18 : スマートカードを利用するには、オプションのスマートカードアダプタが必要です。
- * 19 : 最厚部は脚部含まずで 39.4mm となります。
- * 20 : リチウムイオン大容量バッテリー、CD-ROM ドライブ搭載時の質量です。リチウムイオン大容量バッテリー、ウェイトレバー搭載時の質量は約 2.8kg となります。
- * 21 : Windows NT 4.0 では、スタンバイは非サポートとなります。Fn+F4 でスタンバイ状態にしないでください。
- * 22 : エネルギー消費効率とは、省エネ法で定める測定方法により測定された消費電力を省エネ法で定める複合理論性能で除したものです。値は、Windows NT 4.0 の場合を除いたものです。
- * 23 : リチウムイオン標準バッテリーは、動作するアプリケーションの負荷が大きい場合、使用に制限を受けます。例えばバッテリー使用時にアプリケーションを多数動作させるような高負荷での使用条件下では、リチウムイオン大容量バッテリーが必要となります。
- * 24 : Windows NT 4.0 では、パワーマネジメント機能は使用できません。また、バッテリー残量を表示する機能もありません。なお、自動電源 OFF 機能については、システム装置にインストールされるパワーコントロールにてサポート致します。
- * 25 : Roxio 社 Easy CD Creator[®]5 Basic が添付されます。
- * 26 : DVD-Video の再生には市販の DVD 再生ソフトが必要です。
- * 27 : 56Kbps はデータ受信時の理論値の最大速度です。データ送信時は最大 33.6Kbps になります。内蔵モデムは日本国内専用です。海外での使用はできません。
- * 28 : Windows NT 4.0 では内蔵無線 LAN を使用できません。
他社製の無線 LAN ディバイスとは、Peer to Peer 通信ができない場合があります。また、弊社の無線 LAN カード (PC-CN3200、PC-CN3400) や他の機種種の PC 内蔵無線 LAN との Peer to Peer 通信もできません。内蔵無線 LAN の使用できるチャンネルは 1 ~ 11 チャンネルとなります。
無線 LAN アクセスポイント (PC-CN3300) をご利用の場合、アクセスポイントの無線チャンネルを 1 ~ 11 チャンネルに変更する必要があります。内蔵無線 LAN は 64bit 暗号対応モデルと 128(104)bit 暗号モデルの 2 種類から選択することができます。弊社無線 LAN は日本国内の電波法に基づいて設計しています。海外での使用はできません。海外で使用すると罰せられる可能性があります。
- * 29 : Bluetooth[™] USB アダプタのデータ通信速度は、最大約 721kbps(理論値)です。また、全ての Bluetooth[™] 対応周辺機器との接続を保証するものではありません。内蔵無線 LAN との同時使用はしないでください。(必ずどちらかを以下の方法により OFF にして使用してください。内蔵無線 LAN の場合は Wireless ボタンを押して Disable になるように選択、Bluetooth[™] の場合は USB ネットワークから抜く。)
Bluetooth[™] USB アダプタは日本国内の電波法に基づいて設計しています。海外での使用はできません。(海外で使用すると罰せられる可能性があります。)
- * 30 : バッテリーの使用可能時間および充電時間は使用環境により異なります。JEITA 測定法 1.0 を行うためのディスプレイ輝度設定値は「輝度最低」です。
- * 31 : Windows XP モデル / Windows NT4.0 ダウングレード代行サービス、Windows XP モデル / Windows 98SE ダウングレード代行サービスでは、選択できません。
- * 32 : 製品出荷時にインストールされており、リカバリ復帰時ひいなセットアップされません。付属の媒体よりインストールする必要があります。

周辺装置

< 凡例 > 選択接続 [搭載]
同時接続 [搭載] 可

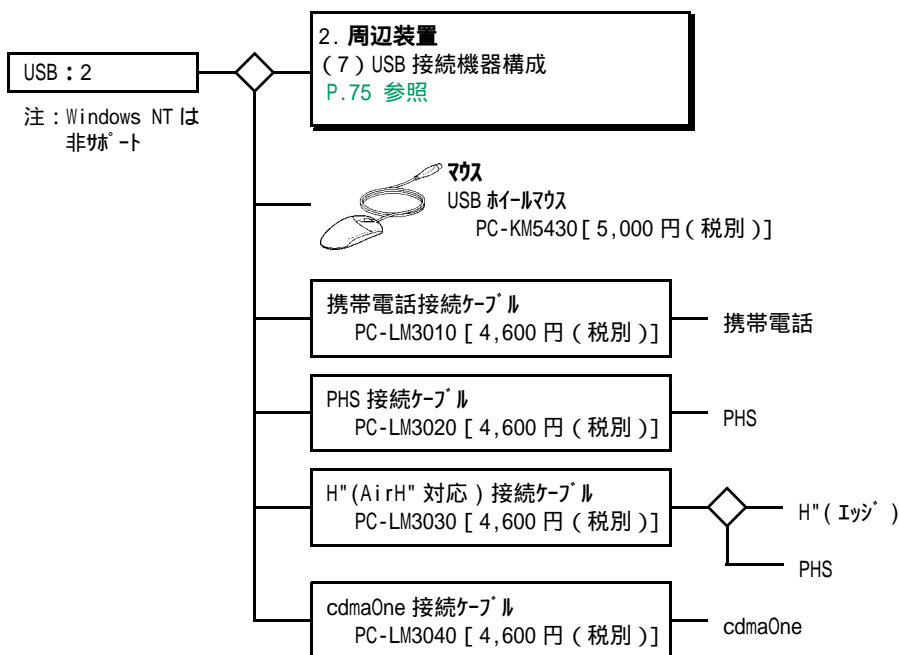
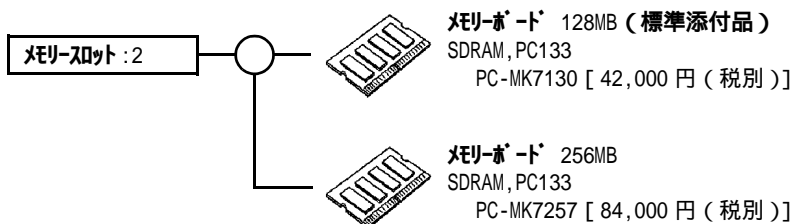
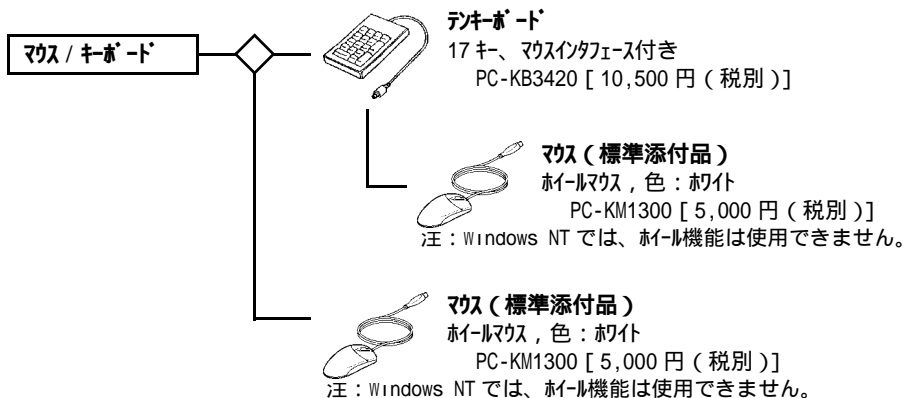
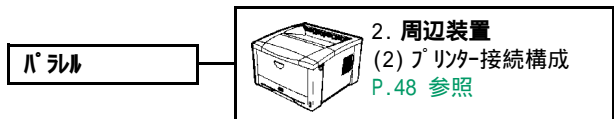
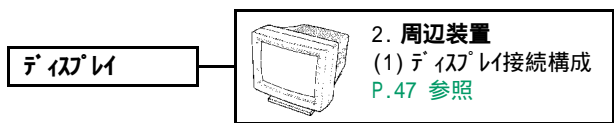

< 凡例 > 選択接続 [搭載]
同時接続 [搭載] 可

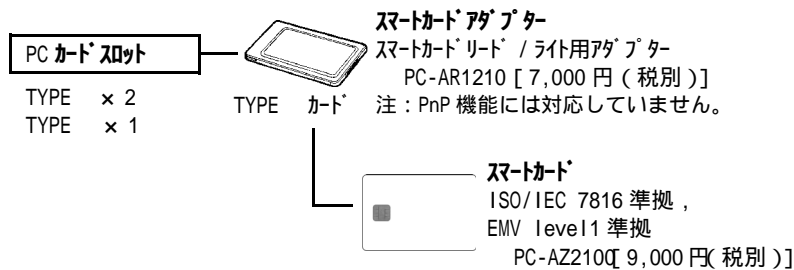
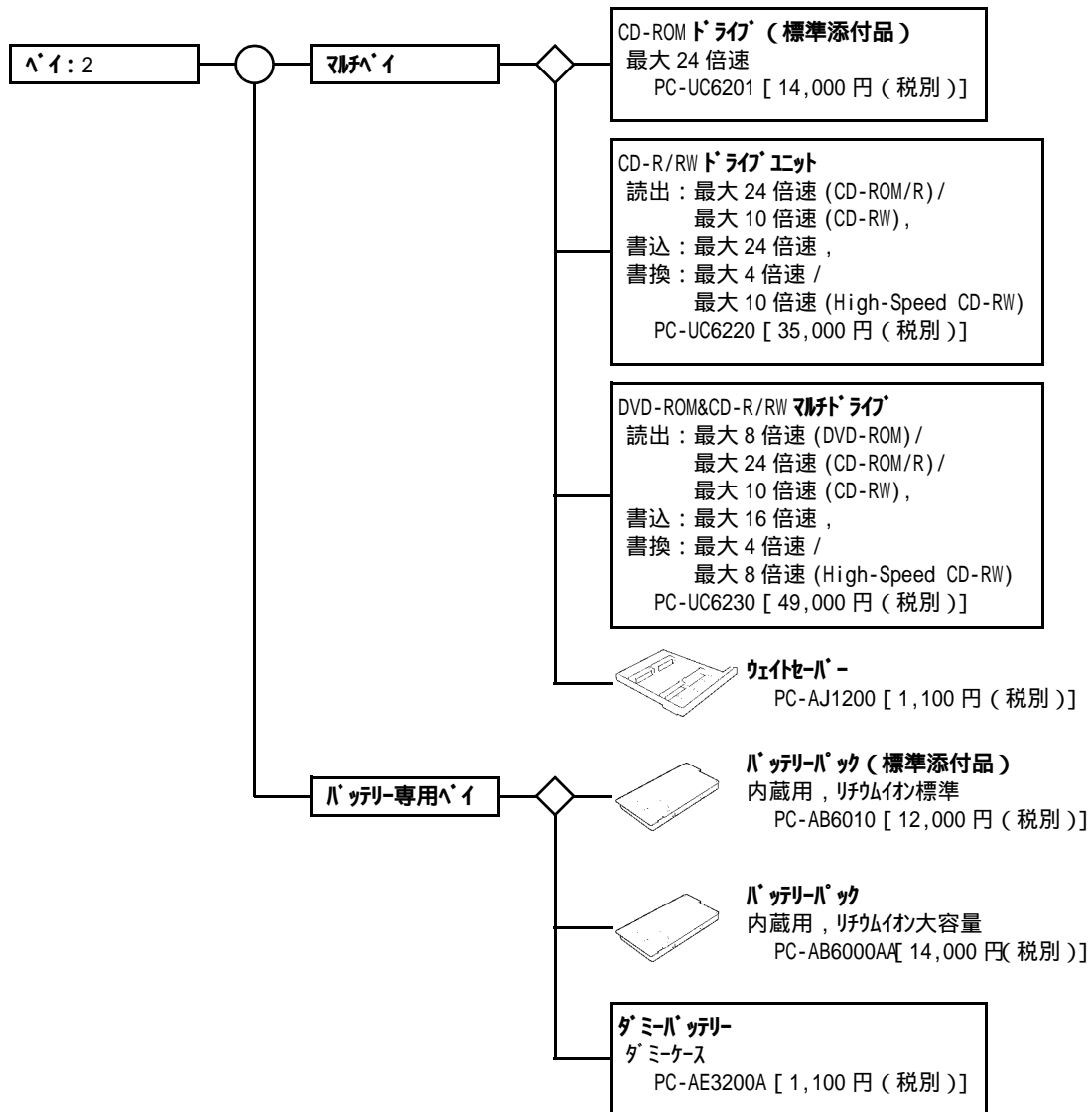

1.4 FLORA 270W(NW4)(PC8NW4-xxxxxxxxx モデル)



CTO ベースモデル

CPU	OS	希望小売価格	形名
モバイル インテル® Pentium®4 プロセッサ-M (2.20GHz)	Windows XP モデル	328,000 円 (税別)	PC8NW4-HPG4M1AB0
	Windows 2000 モデル	328,000 円 (税別)	PC8NW4-PPG4M1AB0

カスタムメイドメニュー

項目	内容	形名変更部								希望小売価格	
		~									
メモリー	128MB 256MB(1スロット占有, DDRSDRAM, PC2100)							8			+18,000
	128MB 384MB(2スロット占有, DDRSDRAM, PC2100)							A			+35,000
	128MB 512MB(2スロット占有, DDRSDRAM, PC2100)							C			+53,000
	128MB 1GB(2スロット占有, DDRSDRAM, PC2100)							L			+123,000
HDDユニット	30GB 60GB								T		+22,000
CTOオプション ドライブ	内蔵 FDD+CD-ROMドライブ									1	+0
	内蔵 FDD+DVD-ROM&CD-R/RWマルチドライブ									4	+22,000
CTOオプション 通信	内蔵 LAN(100BASE-TX)									A	+0
	内蔵 LAN(100BASE-TX)+モデム(56kbps)+無線 LAN(802.11b)									D	+21,000
CTOオプション ホイールマウス / バッテリ	ホイールマウス + バッテリ (Li-ion 標準)									B	+0
著名ソフト	Microsoft Office XP Personal (インストール)									P	+22,400

概略仕様

システム装置		FLORA 270W	
形名	Windows XP モデル	PC8NW4-HPG4M1A00	
	Windows 2000 モデル *1	PC8NW4-PPG4M1A00	
1	CPU (周波数)	モバイル インテル®Pentium®4 プロセッサ - M (2.20GHz)	
2	2次キャッシュメモリ	512KB (プロセッサ内蔵)	
3	システムバスクロック	400MHz	
4	チップセット	Intel® 845MP チップセット	
5	メインメモリ	標準 128MB/ 最大 1GB *2 (PC2100 DDR SDRAM)	
6	ディスプレイ	15 型 TFT カラー	
7	表示解像度 (表示色)	内蔵 LCD *3	1400 × 1050 ドット (1677 万色) *4 *5
		外付け ディスプレイ *6	1600 × 1200 ドット (1677 万色)
8	ビデオシステム	ATI MOBILITY™ RADEON™ 7500 (M7-P) ビデオ RAM 16MB	
9	ファイル装置	FDD	3.5 型 (1.44MB/1.2MB/720KB) *7
		HDD *8	30GB (Ultra ATA/100)
		CD-ROM (ドライブ) *15	最大 24 倍速
10	サウンド機能	Sound Blaster Pro 互換, ステレオスピーカー内蔵	
11	拡張スロット	PC カード	PC Card Standard (JEITA V4.2) 準拠, Type × 2 または Type × 1, CardBus 対応 *9
		メモリ	2 (使用済みのスロット数は、加減メモリ構成により異なります。)
12	インターフェースコネクタ	シリアル × 1, プリンタ × 1, マウス / キーボード × 1, USB × 2 *10, IEEE1394 × 1 *10, ライン入力 (マイク) × 1, ヘッドホン × 1, アナログ RGB ディスプレイ × 1	
13	ネットワーク	LAN (100BASE-TX/10BASE-T 自動認識)	
14	キーボード, マウス	109 配列準拠キーボード 87 キー (キーピッチ 19mm, キーストローク 3mm), ワンタッチキー × 5, ホールマウス添付 (PS/2 接続)	
15	ポインティングデバイス	ポインティングデバイス (静電式), 2 ボタン, 四方向スクロールボタン	
16	外形寸法 W × D × H *11	326 × 275 × 46 mm	
17	質量	約 3.9 kg *12	
18	消費電力 (最大 / スタンバイ時)	約 32W (74W / 約 2.3W)	
19	省エネ法に 基づく表示	区分	S
		ILR - 消費効率 *13	0.00039
20	電源	リチウムイオン標準バッテリー *14 または AC100V ± 10% 50Hz/60Hz	
21	バッテリー (リチウムイオン 標準バッテリー)	使用可能時間 (JEITA1.0 測定法 *15)	最大約 2.0 時間
		充電時間 (装置電源OFF時)	約 2 ~ 3 時間
		充電時間 (装置電源ON / スタンバイ時)	約 2.5 ~ 3.5 時間

カスタムメイド、オプション仕様

メインメモリ *2	256MB		256MB × 1 (PC2100 DDR SDRAM)
	384MB		128MB × 1 + 256MB × 1 (PC2100 DDR SDRAM)
	512MB		256MB × 2 (PC2100 DDR SDRAM)
	1024MB		512MB × 2 (PC2100 DDR SDRAM)
ファイル装置	内蔵 HDD	40GB	40GB(Ultra ATA/100)
		60GB	60GB(Ultra ATA/100)
	ファイルベイ	2nd HDD *16 (オプション)	40GB(Ultra ATA/100) 60GB(Ultra ATA/100)
		CD-R/RWドライブ *16(オプション)	読み出し:CD-ROM/R: 最大 24 倍速, CD-RW: 最大 20 倍速 書き込み:CD-R : 最大 24 倍速, CD-RW: 最大 4 倍速, High Speed CD-RW: 最大 10 倍速 バッファアンダースhoot防止機能付き, ライティングソフト添付 *17
		DVD-ROM&CD-R/RW マルチドライブ *16	読み出し: DVD-ROM/R: 最大 8 倍速(再生ソフト未添付)*18 , CD-ROM/R, RW: 最大 24 倍, 書き込み: CD-R : 最大 8 倍速, CD-RW: 最大 4 倍速, High Speed CD-RW : 最大 8 倍速 バッファアンダースhoot防止機能付き, ライティングソフト添付 *17
	ウェイトセーバー *16 (オプション)	ファイルベイ用ダミーケース	
ネットワーク	内蔵モデム		データ 最大 56Kbps(V.90) *19 /FAX 14.4Kbps
	内蔵無線 LAN		通信速度最大 11Mbps(IEEE802.11b 準拠 (Ch1 ~ 11) *20)
入力装置	マウス(オプション)		USB 接続有線マウス
	キーボード(オプション)		PS/2 接続, 17キー, マウスコネクタ(PS/2) 付き
セキュリティ	USB 接続スマートカードリーダー/ライター (オプション)		適合カード: ISO/IEC 7816 準拠 T=0,1 転送プロトコルのスマートカード 通信速度(bps): 9600, 19200, 38400 ドライブ: PC/SC 準拠
	スマートカード(オプション) *21		ISO/IEC 7816 準拠, EMV level1 準拠
バッテリー	リチウムイオン 大容量 バッテリー (オプション)	使用可能時間 (JEITA1.0 測定法)*15	最大約 3.5 時間
		充電時間 (装置電源初時)	約 2.5 ~ 3.5 時間
		充電時間 (装置電源初時 / スタンバイ時)	約 3 ~ 4 時間
	ダミーバッテリー(オプション)		軽量化用ダミーケース

- * 1: Windows 2000 は、Service Pack 2 適用済み版です。Service Pack のアンインストールは行えません。
- * 2: 最大容量にするためには、標準のメモリボードを取り外す必要があります。
- * 3: Windows XP では、640 × 480 ドット表示は使用できません。
- * 4: デザイン表示になります。
- * 5: 本 LCD にて XGA (1024 × 768 ドット) を表示する場合、画面全体に拡大投影処理を行います。このため表示文字などがにじむように見えますが故障ではありません。
また、購入時およびリカバリ CD による復元時は解像度が 1024 × 768 ドット (65536 色) に設定されています。
購入後に、画面の DPI ティより解像度を変更してください。
- * 6: Windows XP 使用時は、マルチディスプレイ、同時表示が可能です。Windows 2000 では、同じ表示のみ可能です。また、一部の LCD ディスプレイやプロジェクタでは、正常に表示できない場合があります。
- * 7: 1.2MB の FDD を使用する場合は別途ドライブをインストールする必要があります。(ドライブは本体に添付されています。)
- * 8: 出荷時に NTFS 形式で約 10GB が C ドライブとして設定されています。残りの領域は空き領域となっていますので、Windows の "デスクの管理" を使用し任意のサイズでドライブを作成して使用することが可能です。
- * 9: 12V 対応の PC カードはサポートしていません。
- * 10: USB ネットワークならびに IEEE1394 ネットワークは、すべての USB 対応周辺機器ならびに IEEE1394 対応周辺機器の動作を保証するものではありません。
- * 11: 最厚部 (ディスプレイ裏の突起部含む) は脚部含まずで 65mm となります。
- * 12: リチウムイオン標準バッテリー、CD-ROM 搭載時の質量です。リチウムイオン大容量バッテリー、CD-ROM 搭載時の質量は約 4.1kg となります。CD-ROM をウェイトセーバーへ変更すると約 0.15kg の質量低減が可能です。
- * 13: エネルギー消費効率とは、省エネ法で定める測定方法により測定された消費電力を省エネ法で定める複合理論性能で除したものです。
- * 14: リチウムイオン標準バッテリーは、動作するアプリケーションの負荷が大きい場合、使用に制限を受けます。
例えばバッテリー使用時にアプリケーションを多数動作させるような高負荷での使用条件下では、リチウムイオン大容量バッテリーが必要となります。
- * 15: バッテリーの使用可能時間および充電時間は使用環境により異なります。JEITA 測定法 1.0 を行うためのディスプレイ輝度設定値は「輝度最低」です。
- * 16: ファイルベイへの装着による入れ替えが可能です。
- * 17: Roxio™, Inc. Easy CD Creator®5 Basic が添付されます。
- * 18: DVD-Video の再生には市販の DVD 再生ソフトが必要です。

- * 19 :56Kbps はデータ受信時の理論上の最大速度です。データ送信時は最大 33.6Kbps になります。
内蔵モデムは日本国内専用です。海外での使用はできません
- * 20: 他社製の無線 LAN デバイスとは、Peer to Peer 通信ができない場合があります。また、弊社の無線 LAN カード (PC-CN3200,PC-CN3400) や他の機種種の PC 内蔵無線 LAN との Peer to Peer 通信もできません。内蔵無線 LAN の使用できるチャンネルは 1 ~ 11 チャンネルとなります。無線 LAN アクセサリント (PC-CN3100,PC-CN3300) をご利用の場合、アクセサリントの無線チャンネルを 1 ~ 11 チャンネルに変更する必要があります。内蔵無線 LAN は 64(40)bit 暗号対応モデルと 128(104)bit 暗号モデルの 2 種類から選択することができます。弊社無線 LAN は日本国内の電波法に基づいて設計しています。海外での使用はできません。海外で使用すると罰せられる可能性があります。
- * 21: スマートカードはログイン管理ソフト「シングルサインインネージャ Invitation」、セキュリティ強化ソフトウェア「Secure Plug-in Invitation」の専用カードです。

周辺装置

< 凡例 > 選択接続 [搭載]
 同時接続 [搭載] 可

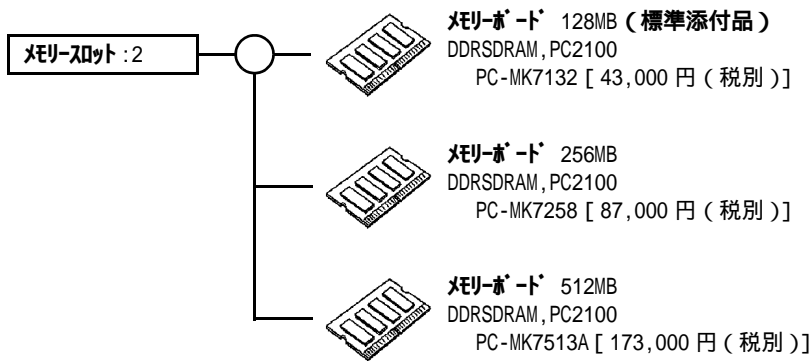
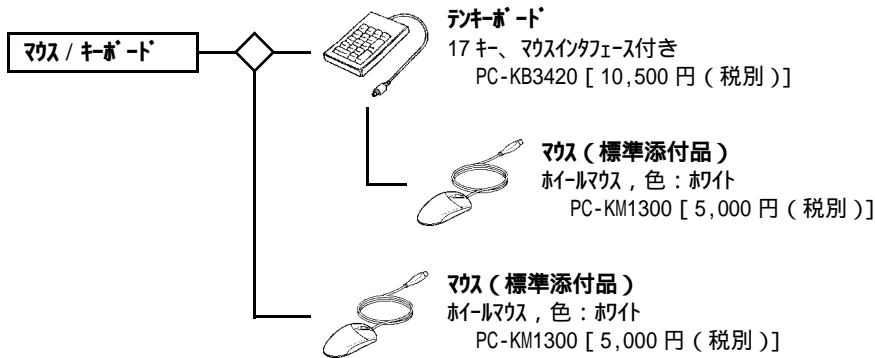
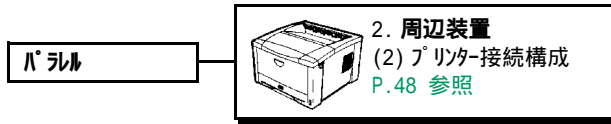
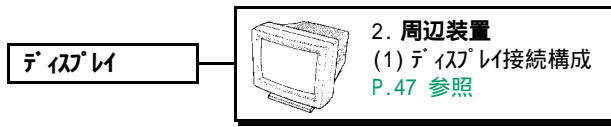

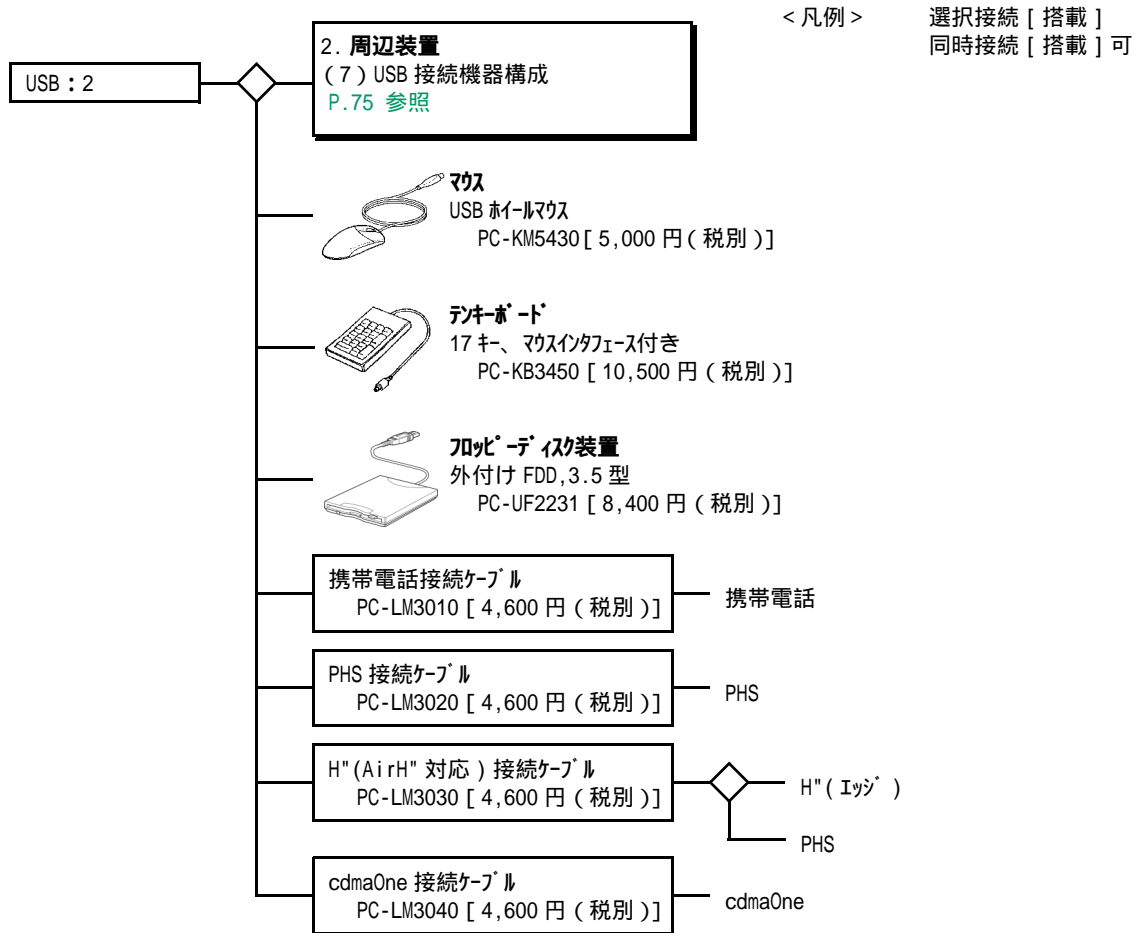

概略仕様

システム装置		FLORA 220W		
形名	Windows XP モデル	PC8NS3-HKC4H2110	PC8NS3-HLH4H2110	
	Windows 2000 モデル *3	PC8NS3-PKC4H2110	PC8NS3-PLH4H2110	
	Windows XP モデル / Windows 98SE ダウンロード代行サービス *1, *2	PC8NS3-KKC4H2110	PC8NS3-KLH4H2110	
1	CPU (周波数)	Mobile Intel® Pentium® III プロセッサ -M (1GHz)	Mobile Intel® Celeron® プロセッサ (1GHz)	
2	2次キャッシュメモリ	512KB (プロセッサ内蔵)	256KB (プロセッサ内蔵)	
3	システムクロック	133MHz		
4	チップセット	Intel® 830MG		
5	メインメモリ	標準 128MB / 最大 384MB (PC133 SDRAM) (ビデオRAMとしてメインメモリの一部を使用)		
6	ディスプレイ	12.1型 TFTカラー		
7	表示解像度 (表示色)	内蔵 LCD	1024 × 768ドット (1677万色) *4	
		外付け CRT	1280 × 1024ドット (1677万色) (マルチディスプレイ対応 *5)	
8	ビデオシステム	Intel® 830MG ビデオRAM 最大 32MB (メインメモリが 128MB の場合) *6 最大 48MB (メインメモリが 256MB 以上の場合) *6		
9	ファイル装置	HDD *7	20GB (Ultra ATA/100)	
		CD-ROM *8 (マルチバースペイ)	最大 24 倍速	
10	サウンド機能	Sound Blaster PRO 互換, スピーカー, マイク内蔵		
11	拡張スロット	PCカード	PC Card Standard JEITA V4.2 準拠 Type × 1 CardBus 対応	
		メモリ *9	1	
12	インターフェース	プリンタ × 1 *10, USB × 2 *11, IEEE1394 × 1 *11, マイクイン × 1, ヘッドホン × 1, アナログ RGB ディスプレイ × 1		
13	ネットワーク	LAN	100BASE-TX/10BASE-T 自動認識	
14	キーボード, マウス	109 配列標準キーボード 87キー (キーピッチ 18mm, キーストローク 2mm)		
15	ポインティングデバイス	ポインティングデバイス		
16	外形寸法 W × D × H *12	282 × 239 × 25.4 mm		
17	質量	CD-ROM 搭載時	約 1.82kg	
		ウェイトセーバー搭載時	約 1.65kg	
18	消費電力 (最大 / スタンバイ時)	約 21W (58W / 約 1W) 約 21W (58W / 約 1W)		
19	省エネ法に基づく表示	区分	S	
		エネルギー消費効率 *13	0.00043 0.00043	
20	電源	リチウムイオンバッテリー または AC100V ~ 240V *14 50/60Hz		
21	バッテリー *15	使用可能時間 *16 () は、DVD 再生時	約 3.1 時間 (約 2.0 時間)	
		使用可能時間 (JEITA 測定法 1.0)	約 3.5 時間 約 3.3 時間	
		充電時間	装置電源初時	約 2.0 ~ 3.0 時間
			装置電源初 / スタンバイ時	約 4.0 ~ 5.0 時間

カスタムメイド、オプション仕様

メモリー *23	256MB	128MB(オプション) + 128MB (PC133 SDRAM)		
	384MB	128MB(オプション) + 256MB (PC133 SDRAM)		
通信 *25	モデム	データ最大 56Kbps *17 (V.90, K56flex) / FAX14.4Kbps		
	無線 LAN *30	IEEE802.11b 準拠, 通信速度最大 11Mbps *18 *19		
ファイル装置	内蔵 HDD	40GB (Ultra ATA/100)		
	FDD	USB 外付け 3.5 型 (1.44MB/1.2MB/720KB)		
マルチバースペイ	フロッピーディスク (オプション) *8	マルチバースペイ用ダミーケース		
	マルチメディアカードリーダー / ライトユニット (オプション) *8 *24 *26	コンパクトフラッシュ / スマートメディア / SD メモリーカード / マルチメディアカード / マイクロドライブ 対応 *27 *28		
	CD-R/RW ドライブ *8	読み出し : CD-ROM/R : 最大 24 倍速, CD-RW : 最大 16 倍速 書き込み : CD-R : 最大 16 倍速, CD-RW : 最大 4 倍速, High Speed CD-RW : 最大 10 倍速 バックアップ/アンダーライター防止機能付き, ライティングソフト添付 *21		
	DVD-ROM&CD-R/RW マルチドライブ *8 *22	読み出し : DVD-ROM: 最大 8 倍速, CD-ROM/R: 最大 24 倍速, CD-RW: 最大 12 倍速 書き込み : CD-R: 最大 8 倍速, CD-RW: 最大 4 倍速 High Speed CD-RW : 最大 8 倍速 バックアップ/アンダーライター防止機能付き, ライティングソフト添付 *21		
	Bluetooth™ ユニット (USB ポート付) *8 *24 *26	Bluetooth™ 部 : Bluetooth™ Specification Ver.1.1 準拠 *18 *20 通信速度 : 最大 721kbps(理論値) 接続機器数 : 最大 7 台 通信距離 : 見通し 10m 出力 : Bluetooth™ Power Class2 USB ポート部 : USB Specification Ver1.1 準拠 ポート数 1 個 (許容電流 : 500mA) *11		
スマートカードリーダー / ライトユニット (USB ポート付) (オプション) *8 *24 *26	スマートカードリーダー / ライト部 : 適合カード : ISO/IEC7816 に準拠した T=0, 1 プロトコルのスマートカード 通信速度 (bps) : 9600, 19200, 38400 ドライブ : PC/SC 準拠 USB ポート部 : USB Specification Ver1.1 準拠 ポート数 : 1 個 (許容電流 : 500mA) *11			
セキュリティー	スマートカード (オプション)	バンドソフトウェア(シングル) インベシ ョン Invitation/Secure Plug-in Invitation) 専用カード, ISO/IEC 7816 準拠, EMV level1 準拠, 5 枚セット		
バッテリー *15	セカンドバッテリー *8 *29	使用可能時間 *16 () は、DVD 再生時	約 6.6 時間 (約 4.4 時間)	約 6.7 時間 (約 3.8 時間)
		使用可能時間 (JEITA 測定法 1.0)	約 7.2 時間	約 6.7 時間
		充電時間 (装置電源切時)	約 5.0 ~ 7.0 時間	
		充電時間 (装置電源切 / サスペンド時)	約 8.0 ~ 10.0 時間	

- * 1 : 出荷時、Windows 98SE がインストールされており、
- * 2 : ダウングレード代行サービスとは、Windows XP のダウングレード 使用権を利用して、お客様に代わって、ダウングレード ソフトウェア (Windows 98SE) をインストールし提供するサービスです。Windows XP の添付品 (リカバリ CD-ROM を含む) と、出荷時のハードディスクをバックアップした媒体が添付されます。
- * 3 : Windows 2000 は、Service Pack 2 適用済み版です。Service Pack のアンインストールは行えません。
- * 4 : デザイン表示になります。
- * 5 : Windows XP/Windows 98SE 環境での機能です。Windows 2000 では、同一画面表示のみ可能です。
- * 6 : ビデオ RAM の容量は PC の動作状態に応じて自動的に変化します。なお、お客様によるビデオ RAM 容量の変更はできません。
- * 7 : Windows XP、Windows 2000 は、インストール時には NTFS 形式にて約 10GB までフォーマットしてあります。残りの領域は空き領域となっており、Windows XP/Windows 2000 の “ディスクの管理” を使用して別途任意のサイズでドライブを作成し使用することが可能です。Windows 98SE は、HDD は FAT32 形式で全領域が C ドライブとして設定されています。
- * 8 : マルチバースペイへの装着による入れ替えが可能です。入れ替えは、必ず電源を切った状態で行ってください。(ホットスワップ はサポートされません。)
- * 9 : 使用済みのメモリーの拡張ユニット数は、カスタムメイドの構成により異なります。
- * 10 : プリンタインターフェイスとして使用する場合は、別売りのパレル変換ケーブル (PC-AT1120) が必要です。また、プリンタに接続する場合には、パレル変換ケーブル (PC-AT1120) の他に標準的な (25ピン) プリンタケーブルが必要です。
- * 11 : USB インターフェイスならびに IEEE1394 インターフェイスは、全ての USB 対応周辺機器ならびに IEEE1394 対応周辺機器の動作を保証するものではありません。

- * 12:先端部。最厚部は 27.7mm です。(突起部含まず)
- * 13:エネルギー消費効率とは、省エネ法で定める測定方法により測定された消費電力を省エネ法で定める複合理論性能で除したものです。
- * 14:添付の AC コードは 100V 用です。
- * 15:節電機能利用時。使用可能時間および充電時間は、使用環境により異なります。
- * 16:Windows 表示のみで、HDD、CD-ROM などアクセスしない場合です。また、ディスプレイの輝度、バッテリーパックは、出荷時の状態です。DVD 再生などの高負荷での使用時では、休止状態に移行できないことがあります。バッテリーをメインにご利用される場合は、外付けバッテリー(バッテリー-2)を併用してください。
- * 17:56Kbps は、データ受信時の理論上の最大速度です。データ送信時は、最大 33.6Kbps になります。内蔵モデムは日本国内専用です。海外で使用できません。
- * 18:Bluetooth™ エットと無線 LAN の同時使用はできません。必ずどちらかの電波を OFF して使用してください。無線 LAN および Bluetooth™ は日本国内の電波法に基づいて設計しています。海外での使用はできません。(海外で使用すると罰せられる可能性があります。)
- * 19:他社製の無線 LAN デバイスとは、Peer to Peer 通信ができない場合があります。また、弊社の(PC-CN3200、PC-CN3400) や、他の PC 内蔵無線 LAN との Peer to Peer 通信もできません。内蔵無線 LAN の使用できるチャンネルは 1 ~ 14 チャンネルとなります。無線 LAN の暗号機能は 40/64bit、128bit をサポートしています。
- * 20:最大 721Kbps は、理論上のデータ通信速度です。また、全ての Bluetooth™ 対応周辺機器との接続保証するものではありません。
- * 21:Roxio™, Inc. Easy CD Creator®5 Basic が添付されます。
- * 22:DVD-Video の再生には市販の DVD 再生ソフトが必要です。
- * 23:メモリーの一部をビデオ RAM として使用するため、実際使用可能なメモリーは記載の数値より少なくなります。
- * 24:Windows XP/2000 のみサポートです。Windows 98SE は、非サポートです。
- * 25:通信オプションは CTO メニューにて "内蔵モデム" のモデルと "内蔵無線 LAN + 内蔵モデム" のモデルの 2 種類より選択できます。
- * 26:本製品を動作させるためのソフトウェアをインストールする際は、CD-ROM ドライブが必要となります。
- * 27:マルチメモリーカードリーダー/ライターの対応メディアについて
 - 最大 512MB までの Type I/II 型コンパクトフラッシュに対応しています。
 - 最大 128MB までのスマートメディア (3.3V 仕様) に対応しています。
(ただし、ID 機能には対応していません。)
 - 最大 128MB までの SD メモリーカードに対応しています。
(ただし、Secure Digital 機能には対応していません。)
 - 最大 64MB までのメモリーカードに対応しています。
(ただし、Keitaido-Music 機能には対応していません。)
 - Type II 型 340MB/1GB のマイクロドライブに対応しています。
 - 著作権保護機能のある音楽データ等は取り扱いできません。
 - メモリーカード以外の I/O カード等は使用できません。
- * 28:各種メモリーカードを本製品で初期化(フォーマット)すると、フォーマット形式の違いのためデジタルカメラなどの他の機器でデータが正常に読み出せなくなる場合があります。ご使用になる機器の説明書をご確認ください。
- * 29:使用可能時間、充電時間はバッテリー 1 と併用時の値。
- * 30:Windows2000 の場合、製品添付の CD-ROM より無線 LAN ドライブのインストールが必要となります。
(ドライブのインストールには内蔵 CD-ROM ドライブ等のファイル装置が必要です。CD-ROM ドライブなしモデルの場合、外付け CD-ROM ドライブ等でインストールを行う必要があります。)

周辺装置

< 凡例 > 選択接続 [搭載]
同時接続 [搭載] 可

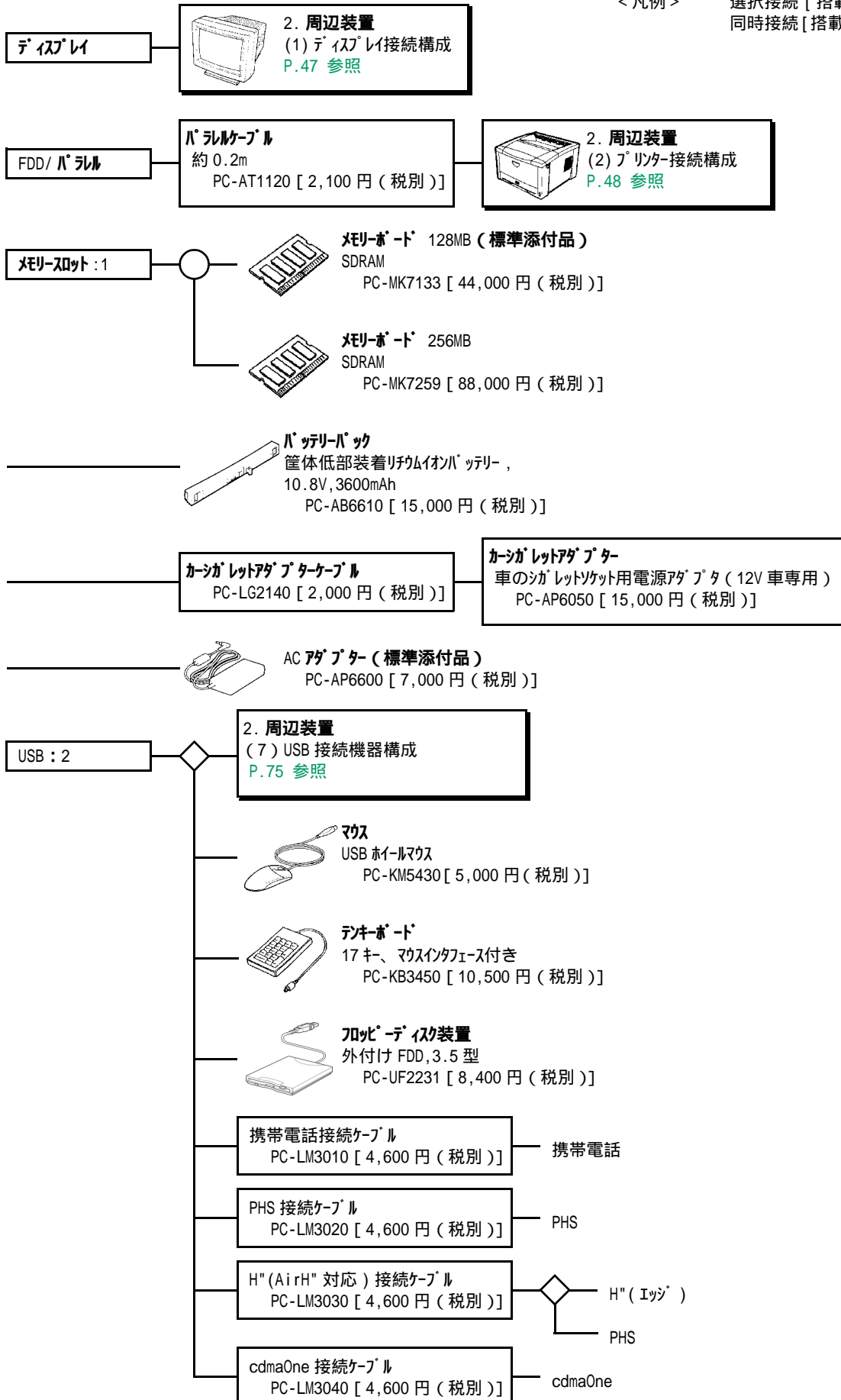

< 凡例 > 選択接続 [搭載]
同時接続 [搭載] 可

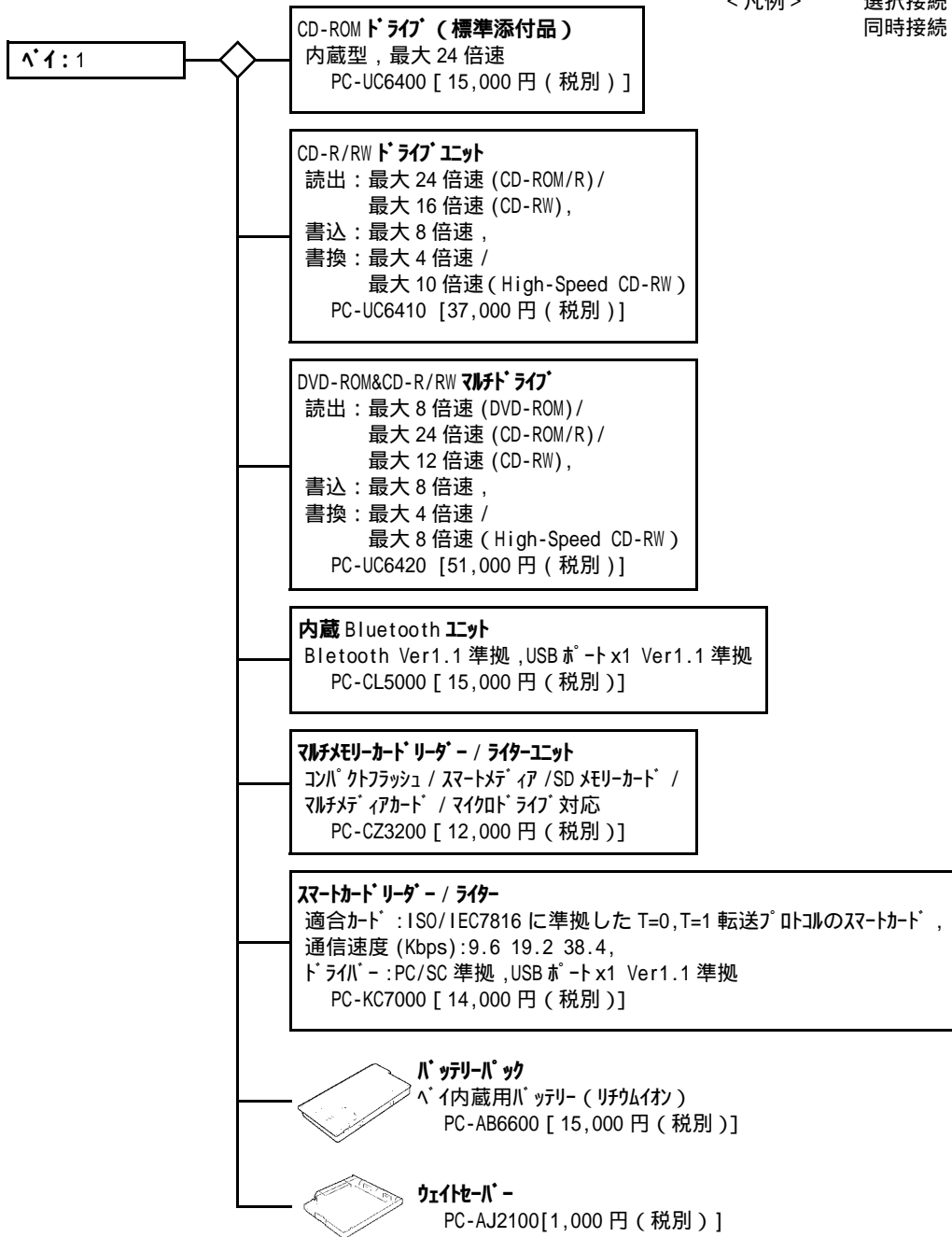

概略仕様

システム装置		FLORA 220W	
形名	Windows XPモデル *1	PC8NS4-HRC8M2110	PC8NS4-HLH8M2110
	Windows 2000モデル *4	PC8NS4-KRC8M2110	PC8NS4-KLH8M2110
	Windows XPモデル/Windows 98SE ダウンロード代行サービス *2,*3	PC8NS4-PRC8M2110	PC8NS4-PLH8M2110
1	CPU (周波数)	Mobile Intel® Pentium® III プロセッサ-M (1.20GHz)	Mobile Intel® Celeron® プロセッサ (1GHz)
2	2次キャッシュメモリ	512KB(プロセッサ内蔵)	256KB(プロセッサ内蔵)
3	システムクロック	133MHz	
4	チップセット	Intel® 830MG	
5	メインメモリ *15	標準 256MB/最大 512MB(PC133 SDRAM) (ビデオRAMとしてメインメモリの一部を使用)	
6	ディスプレイ	12.1型 TFTカラー	
7	表示解像度 (表示色)	内蔵 LCD	1024 × 768ドット (1677万色) *5
		外付け CRT	1280 × 1024ドット (1677万色) (マルチディスプレイ対応 *6)
8	ビデオシステム	Intel® 830MG ビデオRAM 最大 48MB *7	
9	ファイル装置	HDD *8	30GB (4,200rpm,Ultra ATA/100)
		CD-ROM *9 (マルチバースペイ)	最大 24 倍速
10	サウンド機能	AC97 準拠,スピーカー内蔵	
11	拡張スロット	PCカード	PC Card Standard JEITA V4.2 準拠 Type × 1 CardBus 対応
		メモリ	1(使用済みスロット数は、加算メモリ構成によって異なります)
12	インターフェースコネクタ	プリンタ × 1 *10, USB1.1(UHCI 準拠) × 2 *11, IEEE1394 × 1 *11, マイク × 1, ヘッドホン × 1, アナログ RGB ディスプレイ × 1	
13	通信機能	LAN	100BASE-TX/10BASE-T 自動認識、マウス添付なし
14	キーボード	109 配列準拠キーボード 87キー (キーピッチ 18mm, キーストローク 2mm), マウス添付なし	
15	ポインティングデバイス	ポインティングデバイス	
16	外形寸法 W × D × H *12	282 × 239 × 25.4 mm	
17	質量	CD-ROM 搭載時	約 1.82kg
		ウェイトレバー搭載時	約 1.65kg
18	消費電力 (最大 / スタンバイ時)	約 21W(58W/ 約 1W)	
19	省エネ法に基づく表示	区分	S
		エコポイント消費効率 *13	0.00036 0.00043
20	電源	リチウムイオンバッテリー または AC100V ± 10% 50/60Hz	
22	バッテリー *14	バッテリー-1 (内蔵型, リチウムイオン, 10.8V, 3,600mAh)	

カスタムメイド、オプション仕様

メモリー *15	256MB 384MB	256MB(オプション) + 128MB (PC133 SDRAM) 256MB(オプション) + 256MB (PC133 SDRAM)
通信機能 *16	モデム 無線 LAN *17	データ最大 56Kbps *18 (V.90, K56flex) / FAX14.4Kbps IEEE802.11b 準拠, 通信速度最大 11Mbps *19 *20
ファイル装置	内蔵 HDD *8 FDD	60GB (4,200rpm, Ultra ATA/100) USB 外付け 3.5 型 (1.44MB/1.2MB/720KB)
マルチバースペイ *9	ウェイトペー (オプション) マルチメモリーカードリーダー /ライター (オプション) *21 *22	マルチバースペイ用ダミーケース コンパクトフラッシュ / スマートメディア / SDメモリーカード / マルチメモリーカード / マイクロドライブ 対応 *23 *24
	CD-R/RWドライブ	読み出し : CD-ROM/R : 最大 24 倍速 , CD-RW : 最大 16 倍速 書き込み : CD-R : 最大 24 倍速 , CD-RW : 最大 4 倍速 , High Speed CD-RW : 最大 10 倍速 バックアップデータライブラリー防止機能付き , ライティングソフト添付 *25
	DVD-ROM&CD-R/RW マルチドライブ	読み出し : DVD-ROM: 最大 8 倍速 (再生ソフト添付 *26) , CD-ROM/R : 最大 24 倍速 , CD-RW : 最大 12 倍速 書き込み : CD-R : 最大 24 倍速 , CD-RW : 最大 4 倍速 High Speed CD-RW : 最大 10 倍速 バックアップデータライブラリー防止機能付き , ライティングソフト添付 *25
	Bluetooth™ エンジン (USBポート付) *21 *22	Bluetooth™ 部 : Bluetooth™ Specification Ver.1.1 準拠 *27 通信速度 : 最大 721kbps(理論値) 接続機器数 : 最大 7 台 通信距離 : 見通し 10m 出力 : Bluetooth™ Power Class2 USBポート部 : USB Specification Ver1.1 準拠 ポート数 1 個 (許容電流 : 500mA) *11
スマートカードリーダー /ライター (USBポート付) (オプション) *21 *22	スマートカードリーダー /ライター部 : 適合カード : ISO/IEC7816 に準拠した T=0, 170MHz のスマートカード 通信速度 (bps) : 9600, 19200, 38400 ドライブ : PC/SC 準拠 USBポート部 : USB Specification Ver1.1 準拠 ポート数 : 1 個 (許容電流 : 500mA) *11	
入力装置	マウス	USB ホールマウス
セキュリティ	スマートカード (オプション)	バンドワイドウェア(シングル)ロックインバネージ Invitation/Secure Plug-in Invitation) 専用カード , 5 枚セット
バッテリー *14	バッテリー 2 (オプション)	筐体底部装着型 , リチウムイオン , 10.8V, 3,600mAh
アプリケーション *28		Microsoft® Office XP Personal Microsoft® Office XP Professional

- * 1 : Windows XP は、Service Pack1 が適用済み版です。Service Pack のインストールは行えません。
- * 2 : 出荷時、Windows 98SE がインストールされています。
- * 3 : ダウングレード代行サービスとは、Windows XP のダウングレード 使用権を利用して、お客様に代わって、ダウングレードソフトウェア (Windows 98SE) をインストールし提供するサービスです。Windows XP の添付品 (リカバリ CD-ROM を含む) と、出荷時のハードディスクをバックアップした媒体が添付されます。
- * 4 : Windows 2000 は、Service Pack 3 適用済み版です。Service Pack のインストールは行えません。
- * 5 : デイザリング表示になります。
- * 6 : Windows XP/Windows 98SE 環境での機能です。Windows 2000 では、同一画面表示のみ可能です。
- * 7 : ビデオ RAM の容量は PC の動作状態に応じて自動的に変化します。なお、お客様によるビデオ RAM 容量の変更はできません。
- * 8 : Windows XP、Windows 2000 は、インストール時には NTFS 形式にて約 10GB までフォーマットしてあります。残りの領域は空き領域となっていますので、Windows XP/Windows 2000 の “ データの管理 ” を使用して別途任意のサイズでドライブを作成し使用することが可能です。Windows 98SE は、HDD は FAT32 形式で全領域が Cドライブとして設定されています。
- * 9 : マルチバースペイへの装着による入れ替えが可能です。入れ替えは、必ず電源を切った状態で行ってください。(ホットスワップはサポートされません。)
- * 10 : プリンタインターフェイスとして使用する場合は、別売りのバレル変換ケーブル (PC-AT1120) が必要です。また、プリンタに接続する場合には、バレル変換ケーブル (PC-AT1120) の他に標準的な (25ピン) プリンタケーブルが必要です。
- * 11 : USB インターフェイスならびに IEEE1394 インターフェイスは、全ての USB 対応周辺機器ならびに IEEE1394 対応周辺機器の動作を保証するものではありません。
- * 12 : 最薄部。最厚部は、27.7mm です。(突起部含まず)
- * 13 : EPR 消費効率とは、省エネ法で定める測定方法により測定された消費電力を省エネ法で定める複合理論性能で除したものです。
- * 14 : 使用可能時間および充電時間に関しては「 1.2 バッテリー仕様について 」を参照願います。

- * 15 :メモリーの一部をビデオRAMとして使用するため、実際使用可能なメモリーは記載の数値より少なくなります。
- * 16 :通信オプションはCTOメニューにて"内蔵メモリー"のモデルと"内蔵無線LAN+内蔵メモリー"のモデルの2種類より選択できます。* 17 :通信オプションはCTOメニューにて"内蔵メモリー"のモデルと"内蔵無線LAN+内蔵メモリー"のモデルの2種類より選択できます
- * 17 :Windows2000の場合、無線LANユーティリティのインストールが必要となります。(ユーティリティはHDD内に格納してありますので、CD-ROMドライブは不要です。ただしOSを個別でセットアップされた場合は、添付のCD-ROMからインストールしていただくことになります。)
- * 18 :56Kbpsは、データ受信時の理論上の最大速度です。データ送信時は、最大33.6Kbpsになります。内蔵メモリーは日本国内専用です。海外で使用できません。
- * 19 :Bluetooth™ エットと無線LANの同時使用はできません。必ずどちらかの電波をOFFして使用してください。無線LANおよびBluetooth™ は日本国内の電波法に基づいて設計しています。海外での使用はできません。(海外で使用すると罰せられる可能性があります。)
- * 20 :他社製の無線LANデバイスとは、Peer to Peer通信ができない場合があります。また、弊社の(PC-CN3200、PC-CN3400)や、他のPC内蔵無線LANとのPeer to Peer通信もできません。内蔵無線LANの使用できるチャンネルは1~14チャンネルとなります。無線LANの暗号機能は64(40)bit、128(104)bitをサポートしています。
- * 21 :Windows XP/2000のみサポートです。Windows 98SEは、非サポートです。
- * 22 :本製品を動作させるためのソフトウェアをインストールする際は、CD-ROMドライブが必要となります。
- * 23 :マルチメモリーカードリーダー/ライターの対応メモリーについて
 - 最大512MBまでのType I/II型コンパクトフラッシュに対応しています。
 - 最大128MBまでのスマートメモリー(3.3V仕様)に対応しています。
(ただし、ID機能には対応していません。)
 - 最大128MBまでのSDメモリーカードに対応しています。
(ただし、Secure Digital機能には対応していません。)
 - 最大64MBまでのメモリーカードに対応しています。
(ただし、Keitaid-Music機能には対応していません。)
 - Type II型340MB/1GBのマイクロドライブに対応しています。
 - 著作権保護機能のある音楽データ等は取り扱いできません。
 - メモリーカード以外のI/Oカード等は使用できません。
- * 24 :各種メモリーカードを本製品で初期化(フォーマット)すると、フォーマット形式の違いのためデジタルカメラなどの他の機器でデータが正常に読み出せなくなる場合があります。ご使用になる機器の説明書をご確認ください。
- * 25 :Roxio™, Inc. Easy CD Creator® Ver.5 Basicが添付されます。
- * 26 :CyberLink社PowerDVD™ XPが添付されます。
- * 27 :最大721Kbpsは、理論上のデータ通信速度です。また、全てのBluetooth™ 対応周辺機器との接続保証するものではありません。
- * 28 :Windows XPモデル/Windows98SEダウングレード代行サービスでは、選択できません。製品出荷時にプレインストールされており、リカバリ復元時にはセットアップされません。付属の媒体よりインストールする必要があります。

周辺装置

< 凡例 > 選択接続 [搭載]
同時接続 [搭載] 可

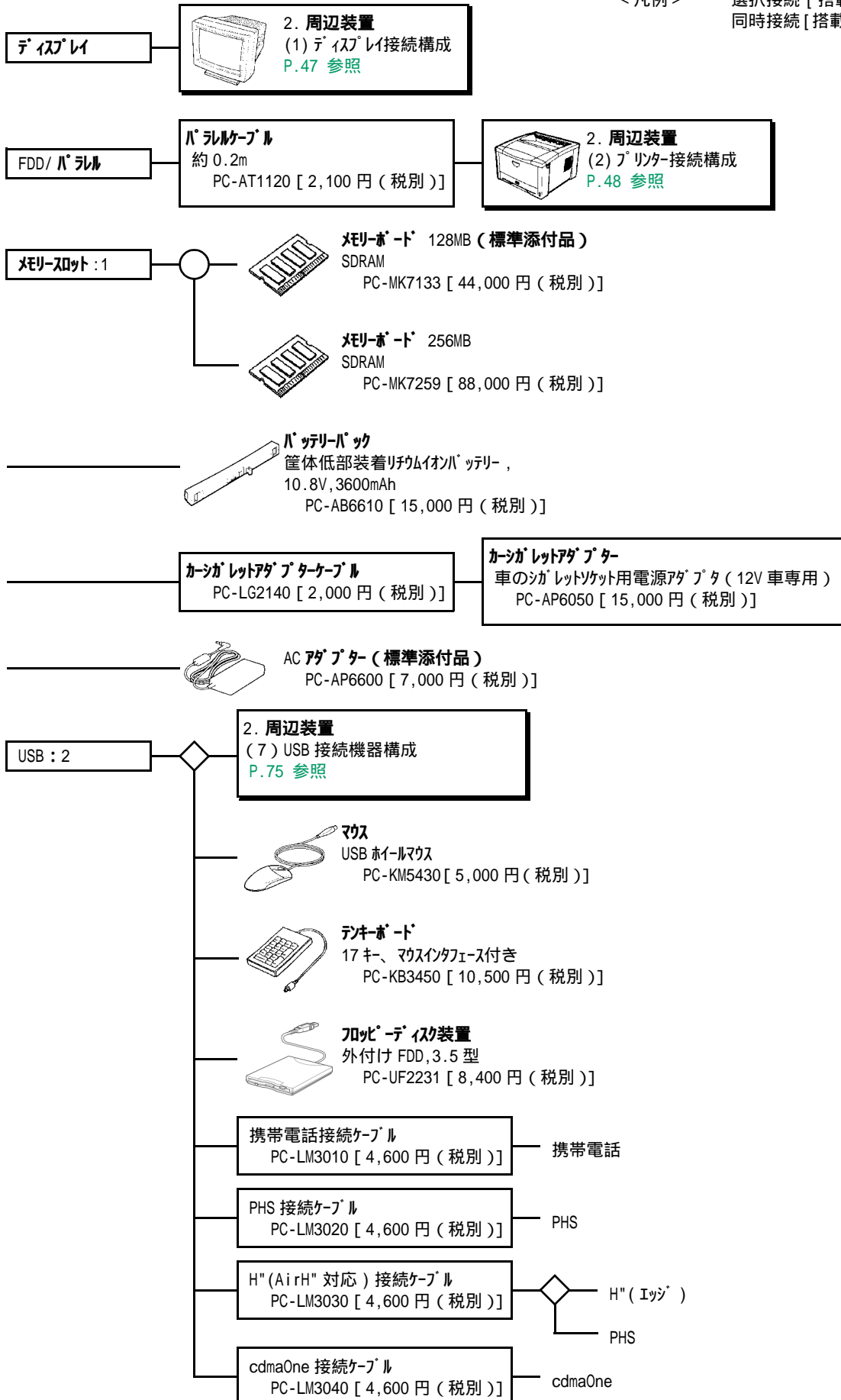

< 凡例 > 選択接続 [搭載]
 同時接続 [搭載] 可

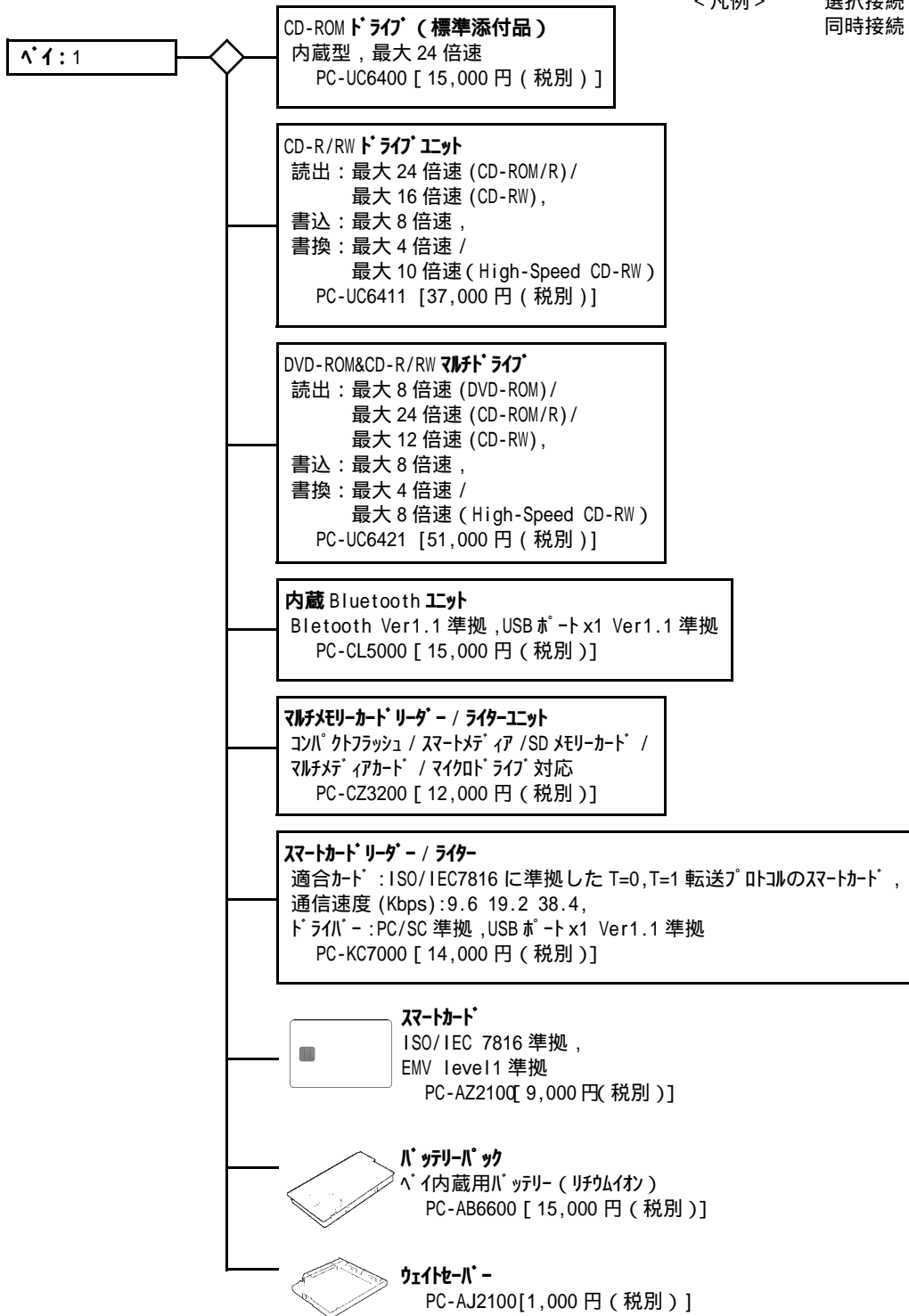

1.7 FLORA 210W(PC8NL3-xxxxxxx モデル)



CTO ベースモデル

CPU	OS	希望小売価格	形名
Transmeta社 CrusoeTMプロセッサ (TM5800-1GHz)	Windows XP モデル	228,000 円 (税別)	PC8NL3-VKA8D1A10
	Windows 2000 モデル	228,000 円 (税別)	PC8NL3-WKA8D1A10

カスタムメイドメニュー

項目	内 容					形 名 変 更 部								希望小売価格			
						~											
マニュアル / リカバリ CD	マニュアル / リカバリ CD (Windows XP モデル)					H										+3,000	
	マニュアル / リカバリ CD (Windows 2000 モデル)					P										+3,000	
FDD/CD-ROM CTO オプション	外付 FDD	外付 CD-ROM	CD-R/RW	DVD& CD-R/RW マルチドライブ	Bluetooth エンジン												
						x	x	-	-	-				1			+0
	x		-	-	-							2			+21,000		
		x	-	-	-									3		+7,000	
			-	-	-										4		+28,000
CTO オプション 通信	内蔵 LAN+ 無線 LAN													A		A	+0
	内蔵 LAN+AirH™ (フレ契約モデル)													G		B	+0
	内蔵 LAN *受注生産													H		D	-19,000
マウス/バッテリー/CRT 交換ケーブル CTO オプション	マウス	バッテリー (S)	バッテリー (L)	CRT 交換ケーブル	-	PC8NL3-											
	x		x	x	-									1		+0	
	x		x		-									2		+5,000	
	x	x		x	-									3		+15,000	
	x	x			-									4		+20,000	
			x	x	-									5		+4,000	
			x		-									6		+9,000	
		x		x	-									7		+19,000	
		x			-									8		+24,000	
著名ソフト	Microsoft Office XP Personal (インストール)														P	+22,400	
	Microsoft Office XP Professional (インストール)															Q	+73,300

概略仕様

システム装置		FLORA 220W	
形名	Windows XP モデル *1	PC8NL3-VKA8D1A10	
	Windows 2000 モデル *2	PC8NL3-WKA8D1A10	
1	CPU (周波数)	Transmeta 社 CrusoeTM プロセッサ (TM5800-1GHz)	
2	2次キャッシュメモリ	512KB (プロセッサ内蔵)	
3	チップセット	Ali 社製 M1535+	
4	メインメモリ	標準 256MB (DDR SDRAM 固定 *3)	
5	ディスプレイ	10.4 型 TFT カラー	
6	表示解像度 (表示色)	内蔵 LCD	1024 × 768 ドット (1677 万色) *4
		外付け CRT	1280 × 1024 ドット (1677 万色) (マルチディスプレイ対応 *5)
		同時表示	1024 × 768 ドット (1677 万色)
7	ビデオシステム	表示コントローラ	Silicon Motion Inc. 社製 SM722
		VRAM	8MB (表示コントローラ内蔵)
8	ファイル装置	HDD *5	15GB (Ultra ATA/100, 4,200rpm)
9	サウンド機能		AC97 準拠スピーカー内蔵
10	拡張スロット	PC カード	PC Card Standard JEITA V4.2 準拠 Type × 1 CardBus 対応
11	インターフェースコネクタ	USB2.0 (EHCI 準拠)	× 2 *6,
		ヘッドホン	× 1,
		クレードルコネクタ	× 1,
		アナログ RGB ディスプレイ	× 1 *7
12	通信装置	LAN	100BASE-TX/10BASE-T 自動認識
		無線 LAN/AirH TM *8 *13	[CTO] IEEE802.11b 準拠, 通信速度最大 11Mbps [CTO] ハット方式 (最大 128kbps) 回線交換方式 (最大 64kbps) *9
13	キーボード, マウス		109 配列準拠キーボード 87 キー (キーピッチ 17mm, キーストローク 1.7mm) マウス添付なし
14	ポインティングデバイス		ポインティングパッド
15	外形寸法 W × D × H		251 × 206 × 13.7 *10 mm
16	質量		約 950g
17	消費電力 (最大 / スタンバイ時)		約 13W (40W / 約 1.3W)
18	省エネ法に基づく表示	区分	S
		エネルギー消費効率 *11	0.00086
19	電源		リチウムイオンバッテリー (バッテリー (S): リチウムイオン, 11.1V, 1,800mAh) *12 または AC100V ± 10% *11 50/60Hz
20	リカバリ CD / マニュアル CD *15		添付なし

カスタムメイド、オプション仕様

ファイル装置	CD-ROMドライブ FDD	USB1.1 接続 (外付け), 最大 6 倍速 USB 外付け 3.5 型 (1.44MB/1.2MB/720KB)
通信機能	Bluetooth™*13	Bluetooth™ USB アダプタ (Bluetooth T M ver1.1 準拠) (外付け)
入力装置	マウス キーボード (オプション)	USB ホールマウス USB 接続キーボード
バッテリー	バッテリー (L) *12	リチウムイオン, 11.1V, 5,400mAh
ケーブル	CRT 変換ケーブル	CRT 変換ケーブル添付
クレードル (オプション) *14		機能: データ転送 (本体電源 OFF 時に本体内蔵 HDD と メイン PC 間で USB 接続), バッテリー充電機能 (AC アダプタ 接続) インターフェイス: 本体接続コネクタ × 1, USB2.0 (Bタイプ) × 1 外形寸法: 125(W) × 240(D) × 80(H)mm, 質量: 770g, USB ケーブル添付
リカバリ CD/ マニュアル CD *15		添付あり *16

- * 1: Windows XP は, Service Pack1 が適用済み版です。Service Pack のインストールは行えません。
- * 2: Windows 2000 は, Service Pack 3 適用済み版です。Service Pack のインストールは行えません。
- * 3: システムで 24MB 使用するため, 実際使用可能なメモリは 232MB になります。
- * 4: デザインが表示になります。
Windows XP では, 65,536 色は「中 (16ビット)」、1,677 万色は「最高 (32ビット)」です。
Windows 2000、Windows 98SE では, 65,536 色は「High Color (16ビット)」、1,677 万色は「True Color (32ビット)」です。また Windows XP では, 256 色及び 640 × 480 ドットは使用できません。
- * 5: プレインストール時には NTFS 形式にて約 8GB までフォーマットしてあります。また, リカバリ用に最後から約 2.5GB を FAT32 形式にて使用しており, この領域は使用できません。残りの領域は空き領域となっていますので, "ディスクの管理" を使用して別途任意のサイズでドライブを作成し使用することが可能です。
- * 6: すべての USB 対応周辺機器の動作を保証するものではありません。
- * 7: 使用する場合は, 別売りのケーブル (PC-AT1400) が必要です。
- * 8: 他社製の無線 LAN デバイスとは, Peer to Peer 通信ができない場合があります。また, 弊社の (PC-CN3200, PC-CN3400) や, 他 PC 内蔵無線 LAN との Peer to Peer 通信もできません。
内蔵無線 LAN の使用できるチャンネルは 1 ~ 14 チャンネルとなります。無線 LAN の暗号機能は 64(40)bit 128(104)bit をサポートしています。
なお, Windows 2000 の場合, 無線 LAN ユティリティのインストールが必要となります。(ユティリティは HDD 内に格納してあります。)
- * 9: データ通信のみ利用できます。音声通話, FAX 送受信はご利用できません。ご利用いただける DDI ポケットのサービスエリアをご確認ください。サービスエリア内でも電波の状況によっては, ご利用いただけない場合があります。
AirH™ 内蔵モデルでは電話番号が必要となります。従って, システム装置手配時には, お客様納入前にシステム装置へ電話番号を書込む「電話番号書込みサービス」を同時手配いただく必要があります。
- (1) サービスの概要
電話番号書込みサービスは, FLORA 210W AirH™ 内蔵モデルのプレ契約モデル (対象形名: PC8NL3-xxGxxxBxx) に対し, お客様納入前に日立にて装置へ電話番号を書込むサービスです。本サービスをご利用いただくことにより, お客様は納入後, 即 AirH™ 機能をご利用 (ただし, お客様システムの構築, 装置の詳細設定は含みません) することが可能です。
- (2) サービスの前提と範囲
(a) 前提条件
日立が電話番号書込み作業を行うに先立ち, 以下 3 点が必須となりますので, 必ず手配ならびに入手をお願いします。不備がある場合は, サービスが実施できませんので, ご注意ください。
対象装置形名の手配
「PC8NL3-xxGxxxBxx」のみ対象となります。
サービス形名
「SD-41C0-PCKS1」をシステム装置と同数手配が必須です。
DDI ポケット契約申込書
お客様にて必要事項をご記入いただき, 社印を押印された申込書を (豊) サービス窓口 () まで送付願います。DDI ポケット契約申込書は, 所定のフォーマットをインターネット上に掲載 () しますので, 担当営業殿にてダウンロードしていただき, お客様にお渡し願います。
- (b) サービス範囲
以下を, 本サービスの作業範囲とします。
表中記号の説明: 主体作業または作業者, 代行作業または作業者, 請負作業または作業者

対象	作業内容	分担	
		お客様	日立
DDI ポケット契約申込書に関する作業	DDI ポケット契約申込書フォーマットの提供	-	日立
	DDI ポケット契約申込書へのお客様情報記入	-	-
	DDI ポケット契約申込書の送付および提出	-	-

電話番号書込みに関する作業	電話番号の取得		
	電話番号の書込み		
	AirH [®] IN マニュアル類の添付	-	

(3) 手配方法

- (a) HI-JOINT 手配によるものとします。
 (b) 対象となるシステム装置 (PC8NL3-xxGxxxBxx のみ対象) と同一代行内にサービス形名「SD-41C0-PCKS1」の同数手配が必須となります。
 (c) 手配いただくと同時に、お客様に必要事項のご記入および社印押印済の「DDI ポケット契約申込書」を (豊) サービス窓口 () 宛ご送付ください。

(4) 注意事項

- (a) 本サービス実施は、HI-JOINT 手配および「DDI ポケット契約申込書」が必要です。不備がある場合は作業が実施できませんのでご注意ください。
 (b) 電話番号の書込みには、若干の時間を要します。納期は、HI-JOINT 手配および「DDI ポケット契約申込書」入手後およそ7営業日いただくこととします。
 なお、200台を超えるご注文の納期については、予め (iPD) アカウントマネージャ宛ご相談ください。
 () : 「DDI ポケット契約申込書」のイントラ掲載および送付先窓口については、別途アナウンス予定です。

* 10: 最厚部は 19.6mm です。(突起部含まず)

* 11: IEC 消費効率とは、省エネ法でも定める測定方法により測定された消費電力を省エネ法で定める複合理論性能で除したものです。

* 12: バッテリー仕様について

各バッテリーの使用時間および充電時間は、下表のようになります。

	使用可能時間 *1 () は MPEG 再生時	充電時間		
		JEITA 測定法 1.0 *2	装置電源初時	装置電源初 / サウンド時
バッテリー (S)	約 2.6 時間 (約 2.0 時間)	最大約 3.1 時間	約 1.5 ~ 2.5 時間	約 1.5 ~ 2.5 時間
バッテリー (L)	約 8.6 時間 (約 6.5 時間)	最大約 9.7 時間	約 3.0 ~ 5.0 時間	約 3.0 ~ 5.0 時間

*1: Windows XP 環境で、Windows 表示のみで HDD, CD-ROM などをアクセスしない場合です。Windows 2000 環境では記載値の約 80% ~ 90% となります。ディスプレイの輝度は出荷時の状態、バッテリーパックは出荷直後の状態です。なお、MPEG 再生など高負荷での使用時では、休止状態に移行できないことがあります。また、バッテリーをメインにご利用になる場合は、バッテリー (L) のご使用をお勧めします。上記の時間は目安であり、使用可能時間はバッテリーパックの使用状態および測定温度条件によって数十分程度異なる場合があります。

また、バッテリーパックを使い続けていくと使用可能時間は短くなっていきます。

*2: JEITA 測定法とは、社団法人 電子情報技術産業協会が制定したノート PC 共通の「バッテリー動作時間測定法 (Ver1.0)」です。(JEITA ホームページ: <http://it.jeita.or.jp/mobile/>)

JEITA 測定法使用可能時間は、下記の設定で測定しています。

(1) パワーマネージメント設定 [電源オプションのプロパティ]

- (a) [電源設定] を [バッテリーの最大利用] に設定しています。
 (b) [電源設定] の [バッテリーの最大利用の電源設定] の時間において、[HDD の電源を切る] を「3分後」に設定し、他の項目は全て「なし」に設定しています。
 (c) [アラーム] の設定は [バッテリーの低下アラーム]、[バッテリー切れアラーム] 共に解除しています。

(2) 液晶輝度設定

- (a) 測定法 A (MPEG 再生) バッテリー駆動時輝度の最大輝度から 3 段目です。
 (b) 測定法 B (Windows 表示) バッテリー駆動時輝度の最低輝度
 (輝度の設定は液晶の使用状況および測定状況によって異なります。)

(3) 省電力機能設定 [(既定のモタ) と Silicon Motion Lynx3DM のプロパティ]

- (a) [省電力機能] の [サート] を「初」に設定しています。

* 13: 無線 LAN と BluetoothTM は、同時に使用できません

* 14: クラウド使用時の注意事項

- (a) クラウドに本体を接続する際は、必ずクラウドの HDD スイッチを OFF の状態で接続してください。また、HDD スイッチはメイン PC のオペレーティングシステムが起動してから ON にして下さい。
 (b) 本体がスタンバイや休止状態の時には、クラウドに接続しても外付けの USB-HDD として使用することはできません。外付けの USB-HDD として使用する際は、必ず本体電源を初の状態にしてください。
 (c) 本体の内蔵 HDD は NTFS のため、NTFS を認識できないオペレーティングシステムでは外付けの USB-HDD として使用できません。
 (d) 本体に HDD パスワードを設定している場合、外付けの USB-HDD として使用できません。
 (e) 外付け USB-HDD のパスワードとして利用できるパスワードはユーザーパスワードのみです。スーパーバイザーパスワードは、パスワードとして利用できません。
 メイン PC から本体に設定されたユーザーパスワードを解除するためには、パスワード解除ユーティリティをメイン PC にインストールする必要があります。

- (f) クレドール接続時は必ず AC アダプターをクレドール側に接続してください。本体に AC アダプターを挿したり、バッテリー駆動で USB-HDD として使用すると、本体やデータが破壊される恐れがあります。
 - (g) クレドールには AC アダプター、AC ケーブルは添付されていません。本体同梱品を使用するか、別途 AC アダプター (PC-AP6600) をお買い求めください。
 - (h) クレドールに接続してバッテリーを充電する時には、本体を必ず電源切の状態にしてください。本体が故障する恐れがあります。
- * 15 :HDD の一部のパーティションで区切ってリカバリ用に充当してあります。このリカバリ領域から起動することで、HDD からオペレーティングシステムのリカバリを行うことができます。また、マニュアルやドライブは、オペレーティングシステムのドライブに格納されています。
- * 16: リカバリ CD を使用するには、CTO オプションの USB CD-ROM ドライブが必要です。CTO オプション以外の USB CD-ROM ドライブでの、リカバリ CD を使用した再セットアップは非サポートとなります。

周辺装置

< 凡例 > 選択接続 [搭載]
同時接続 [搭載] 可

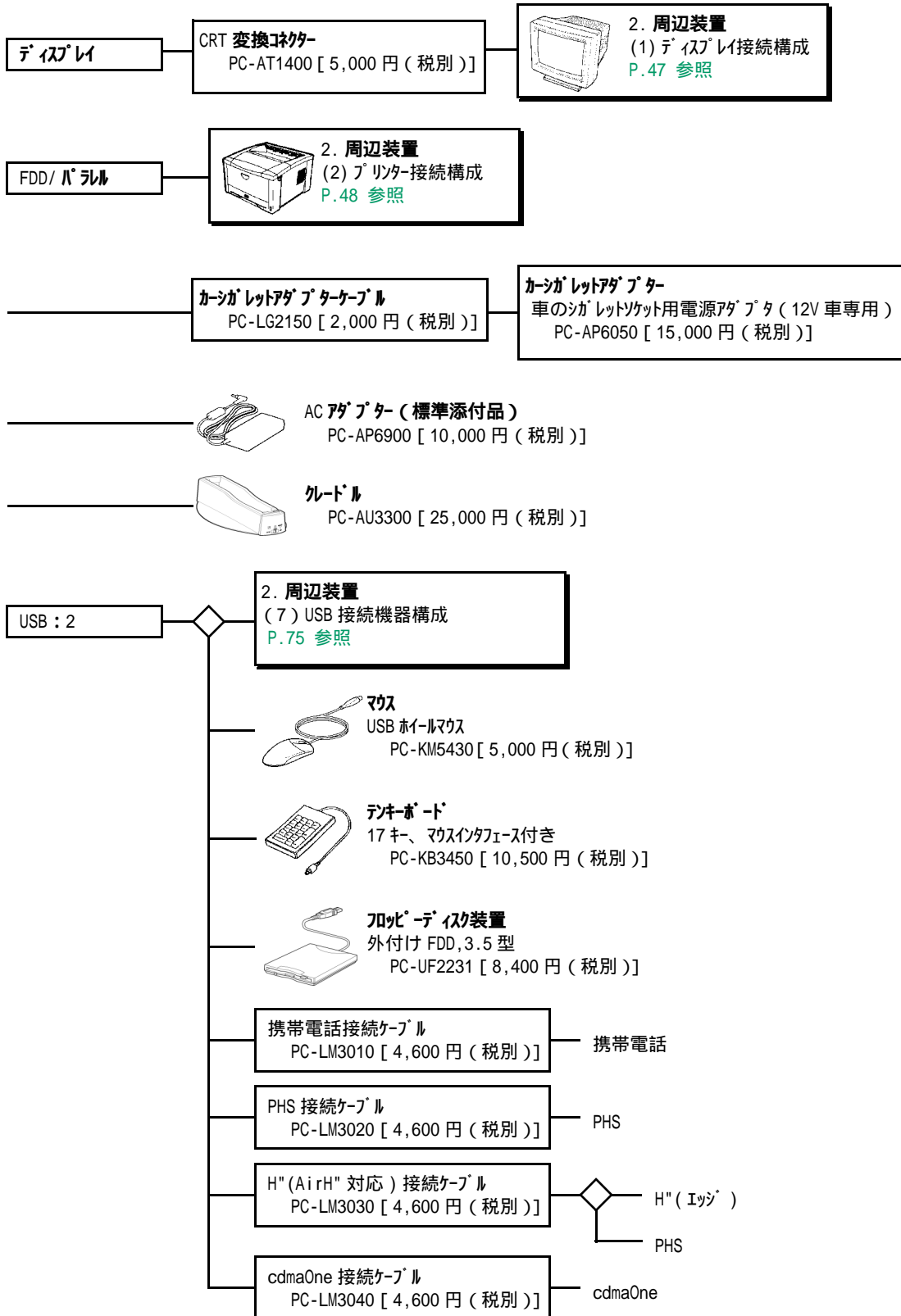

1.7 FLORA 210W(PC8NL3-xxxxxxxxx **モデル**)

< 凡例 > 選択接続 [搭載]
 同時接続 [搭載] 可

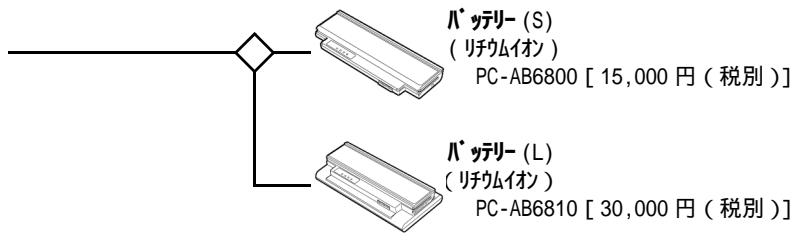

2. 周辺装置 構成図

2.1 ディスプレイ接続構成

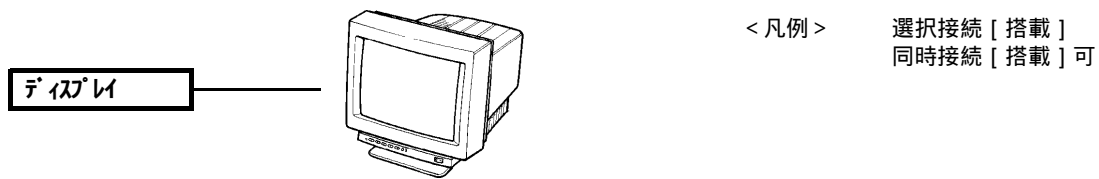

15 型 CRT

- ◆ カラーマルチスキャン 640 × 480 ドット～1280 × 1024 ドット (60Hz)、省電力対応
PC-DC5201 [19,600 円 (税別)]

OS 環境				対応機種						
WinXP 32bit	Win 2000	Win NT4.0	Win 98SE	270W				220W		210W
				NV7	NW8	NW6	NW4	NS3	MS4	NL3
-	-	-	-							

17 型 CRT

- ◆ カラーマルチスキャン 640 × 480 ドット～1280 × 1024 ドット (60Hz)、省電力対応
PC-DC7104 [35,000 円 (税別)]

OS 環境				対応機種						
WinXP 32bit	Win 2000	Win NT4.0	Win 98SE	270W				220W		210W
				NV7	NW8	NW6	NW4	NS3	NS4	NL3
-	-	-	-							

22 型 CRT

- ◆ ダイヤモンドトロン 640 × 480 ドット～2,040 × 1,536 ドット、省電力対応
PC-DC3622 [148,000 円 (税別)]

OS 環境				対応機種						
WinXP 32bit	Win 2000	Win NT4.0	Win 98SE	270W				220W		210W
				NV7	NW8	NW6	NW4	NS3	NS4	NL3
-	-	-	-							

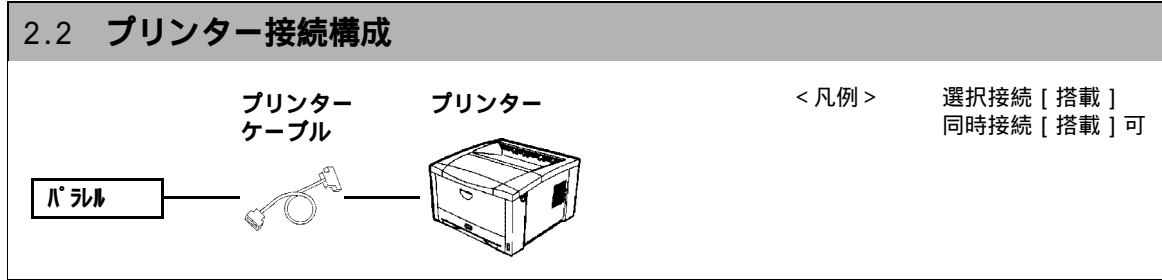

品名	形名	OS 環境				対応機種						
		WinXP 32bit	Win 2000	Win NT4.0	Win 98SE	270W				220W		210W
						NV7	NW8	NW6	NW4	NS3	NS4	NL3
プリンター *1	PC-PD2080		*2	*2						*3	*3	*4
	PC-PD2080A		*2	*2						*3	*3	*4
	PC-PD2130		*2	*2						*3	*3	*4
	PC-PD2161		*2	*2						*3	*3	*4
	PC-PD3161		*2	*2						*3	*3	*4
	PC-PD4080S		*2	*2						*3	*3	*4
	PC-PD4081		*2	*2						*3	*3	*4
	PC-PD4130		*2	*2						*3	*3	*4
	PC-PD4130A		*2	*2						*3	*3	*4
PC-PD4180		*2	*2						*3	*3	*4	
ラインプリンター *1	PC-PN5200		*2	*2						*3	*3	*4
	PC-PN5400		*2	*2						*3	*3	*4
	PC-PN5600		*2	*2						*3	*3	*4
	PC-PN5600P		*2	*2						*3	*3	*4
モノクロページプリンター *1	PC-PL2170									*3	*3	*4
	PC-PL2560									*3	*3	*4
	PC-PL7350B									*3	*3	*4
	PC-PL7350T									*3	*3	*4
	PC-PL7450C									*3	*3	*4
	PC-PL7450CF									*3	*3	*4
	PC-PL7450CN									*3	*3	*4
	PC-PL7450FS									*3	*3	*4
	PC-PL7450C2									*3	*3	*4
	PC-PL7450CF2									*3	*3	*4
PC-PL7450CN2									*3	*3	*4	
PC-PL7450FS2									*3	*3	*4	
連続紙ページプリンター *1	PC-PL9120									*3	*3	*4
カラーページプリンター *1	PC-PK2000									*3	*3	*4
	PC-PK2000N									*3	*3	*4
	PC-PK2500N									*3	*3	*4
	PC-PK3000									*3	*3	*4
	PC-PK3000N									*3	*3	*4
	PC-PK3500N									*3	*3	*4
	PC-PK4105									*3	*3	*4
	PC-PK4105N									*3	*3	*4
	PC-PK4700N									*3	*3	*4
PC-PK4800									*3	*3	*4	

[OS 環境による利用可否] 利用可能な場合、オプション増設などにより可能になる場合も含む
共通 「×」: 非サポート, 「-」: 対象外, 「 」: サポート

- * 1: セット型名、オプションの OS、PC 対応はプリンター本体に準じます。
- * 2: エーリカリソフト: 拡張プリンター管理ソフト対応。
- * 3: FLORA 220W にプリンターを接続するためには、パラレルケーブル (PC-AT1120) が必要です。
- * 4: LAN 経路で接続してください。(プリンターによっては LAN アダプタの増設が必要です)

シリアルプリンター

◆ ラウンド方式シリアルプリンター [IMPACTSTAR-SH080]

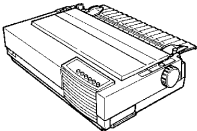
仕様	添付品	形名	希望小売価格 (税別)
 ワイド・ットインパクト, 180dpi, 75CPS, ESC/P モード	-	PC-PD2080	99,800 円
	プリンターケーブル [PC-LP1101]	PC-PD2080F	103,800 円
	プリンターケーブル [PC-LP1101] LAN アダプター [PC-PB20101]	PC-PD2080SB1	191,800 円
	プリンターケーブル [PC-LP1101] LAN アダプター [PC-PB20111]	PC-PD2080SB2	371,800 円

□ オプション

品名	仕様	形名	希望小売価格 (税別)
 プリンターケーブル	D-SUB25P, アンフェノール 36P, ケーブル長 : 1.8m	PC-LP1101	4,000 円
 オートシートフィーダー	用紙サイズ : (幅) 182 ~ 364mm (長さ) 182 ~ 364mm 複写枚数 : 1 枚 *1	PC-AS1061	64,000 円
 防振テーブル	プリンターの振動を抑制するテーブル *2	PC-AD10100	16,000 円
 LAN アダプター	100BASE-TX, 10BASE-T 自動切替, TCP/IP, Netware (SPX/IPX) 対応	PC-PB20101	88,000 円
 LAN アダプター	100BASE-TX, 10BASE-T 自動切替, TCP/IP (C/S560), Netware (SPX/IPX) 対応	PC-PB20111	268,000 円
 LAN アダプター	100BASE-TX/10BASE-T 自動切替, TCP/IP, NetBEUI 対応 JP1 非対応	PC-PB20301	53,000 円

* 1 : 枚数を含む最大複写枚数です。

* 2 : 振動の抑制効果は設置状態によって異なります。

◆ ラウンド方式シリアルプリンター [IMPACTSTAR-SH080]

仕様	添付品	形名	希望小売価格 (税別)
 ワイドシート幅外, 180dpi, 75CPS, ESC/Pモード	-	PC-PD2080A	94,800 円

□ オプション

品名	仕様	形名	希望小売価格 (税別)
 プリンターケーブル	D-SUB25P, アンフェノール 36P, ケーブル長: 1.8m	PC-LP1101	4,000 円
 オートシートフィーダー	用紙サイズ: (幅) 182 ~ 364mm (長さ) 182 ~ 364mm 複写枚数: 1枚 *1	PC-AS1061	64,000 円
 防振テーブル	プリンターの振動を抑制するテーブル *2	PC-AD10100	16,000 円
 LAN アダプター	100BASE-TX, 10BASE-T 自動切替, TCP/IP, Netware(SPX/IPX) 対応	PC-PB20101	88,000 円
 LAN アダプター	100BASE-TX, 10BASE-T 自動切替, TCP/IP(C/S560), Netware(SPX/IPX) 対応	PC-PB20111	268,000 円
 LAN アダプター	100BASE-TX/10BASE-T 自動切替, TCP/IP, NetBEUI 対応 JP1 非対応	PC-PB20301	53,000 円

* 1 : リージルを含む最大複写枚数です。

* 2 : 振動の抑制効果は、設置状態により異なります。

◆ ラウンド方式シリアルプリンター [IMPACTSTAR-SH160]

仕様	添付品	形名	希望小売価格 (税別)
 ワイドドットマトリクス, 180dpi, 160CPS, ESC/Pモード	-	PC-PD2161	488,000円
	プリンターケーブル [PC-LP1101]	PC-PD2161F	492,000円
	プリンターケーブル [PC-LP1101] LANアダプタ [PC-PB20101]	PC-PD2161SB1	580,000円
	プリンターケーブル [PC-LP1101] LANアダプタ [PC-PB20111]	PC-PD2161SB2	760,000円

□ オプション

品名	仕様	形名	希望小売価格 (税別)
 プリンターケーブル	D-SUB25P, アンフェノール 36P, ケーブル長: 1.8m	PC-LP1101	4,000円
 オートシートフィーダー	用紙サイズ: (幅) 100 ~ 364mm (長さ) 100 ~ 420mm 複写枚数: 4枚 *1	PC-AS2161	80,000円
 防振テーブル	プリンターの振動を抑制するテーブル *2	PC-AD10100	16,000円
 LANアダプター	100BASE-TX, 10BASE-T 自動切替, TCP/IP, Netware (SPX/IPX) 対応	PC-PB20101	88,000円
 LANアダプター	100BASE-TX, 10BASE-T 自動切替, TCP/IP (C/S560), Netware (SPX/IPX) 対応	PC-PB20111	268,000円
 LANアダプター	100BASE-TX/10BASE-T 自動切替, TCP/IP, NetBEUI 対応 JP1 非対応	PC-PB20301	53,000円

* 1 : リージルを含む最大複写枚数です。

* 2 : 振動の抑制効果は、設置状態により異なります。

◆ 水平インサートプリンター [IMPACTSTAR-SH130]

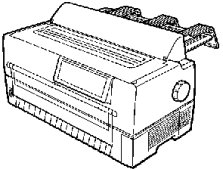
仕様	添付品	形名	希望小売価格 (税別)
 ワイドドットマトリクス, 180dpi, 125cps, ESC/P モード	-	PC-PD2130	328,000 円
	プリンターケーブル [PC-LP1101]	PC-PD2130F	332,000 円
	プリンターケーブル [PC-LP1101] LAN アダプター [PC-PB20101]	PC-PD2130SB1	420,000 円
	プリンターケーブル [PC-LP1101] LAN アダプター [PC-PB20111]	PC-PD2130SB2	600,000 円

□ オプション

品名	仕様	形名	希望小売価格 (税別)
 プリンターケーブル	D-SUB25P, アンフェノール 36P, ケーブル長: 1.8m	PC-LP1101	4,000 円
 オートシートフィーダー	用紙サイズ: (幅) 100 ~ 420mm (長さ) 90 ~ 364mm 複写枚数: 3 枚 *1	PC-AS3130	70,000 円
 防振テーブル	プリンターの振動を抑制するテーブル *2	PC-AD10100	16,000 円
 LAN アダプター	100BASE-TX, 10BASE-T 自動切替, TCP/IP, Netware (SPX/IPX) 対応	PC-PB20101	88,000 円
 LAN アダプター	100BASE-TX, 10BASE-T 自動切替, TCP/IP (C/S560), Netware (SPX/IPX) 対応	PC-PB20111	268,000 円
 LAN アダプター	100BASE-TX/10BASE-T 自動切替, TCP/IP, NetBEUI 対応 JP1 非対応	PC-PB20301	53,000 円

* 1 : リンクを含む最大複写枚数です。

* 2 : 振動の抑制効果は、設置状態により異なります。

◆ 水平インサートプリンター [IMPACTSTAR-SS160]

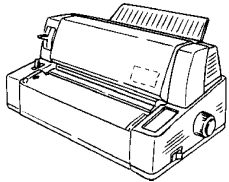
仕様	添付品	形名	希望小売価格 (税別)
 ワイドドットマトリクス, 180dpi, 160CPS, ESC/Pモード	-	PC-PD3161	648,000円
	プリンターケーブル [PC-LP1101]	PC-PD3161F	652,000円
	プリンターケーブル [PC-LP1101] 防振テーブル [PC-AD10100]	PC-PD3161FB	668,000円
	プリンターケーブル [PC-LP1101] LANアダプタ [PC-PB20101]	PC-PD3161SB1	740,000円
	プリンターケーブル [PC-LP1101] LANアダプタ [PC-PB20111]	PC-PD3161SB2	920,000円

□ オプション

品名	仕様	形名	希望小売価格 (税別)
 プリンターケーブル	D-SUB25P, アンフェノール 36P, ケーブル長: 1.8m	PC-LP1101	4,000円
 オートシートフィーダー	用紙サイズ: (幅) 100 ~ 420mm (長さ) 90 ~ 420mm 複写枚数: 6枚 *1	PC-AS3160	80,000円
 防振テーブル	プリンターの振動を抑制するテーブル *2	PC-AD10100	16,000円
 LANアダプター	100BASE-TX, 10BASE-T 自動切替, TCP/IP, Netware (SPX/IPX) 対応	PC-PB20101	88,000円
 LANアダプター	100BASE-TX, 10BASE-T 自動切替, TCP/IP (C/S560), Netware (SPX/IPX) 対応	PC-PB20111	268,000円
 LANアダプター	100BASE-TX/10BASE-T 自動切替, TCP/IP, NetBEUI 対応 JP1 非対応	PC-PB20301	53,000円

* 1 : リンクルを含む最大複写枚数です。

* 2 : 振動の抑制効果は、設置状態により異なります。

◆ 水平インサートプリンター [IMPACTSTAR-SE080S]

仕様	添付品	形名	希望小売価格 (税別)
 ワイドインパクト, 180dpi, 75CPS, ESC/P モード	-	PC-PD4080S	148,000 円
	プリンターケーブル [PC-LP1101]	PC-PD4080SF	152,000 円
	プリンターケーブル [PC-LP1101] イーゼットフィーダー - [PC-AS40801S]	PC-PD4080SSS1	194,000 円
	プリンターケーブル [PC-LP1101] オートシートフィーダー - [PC-AS40802S]	PC-PD4080SSS2	192,000 円
	プリンターケーブル [PC-LP1101] イーゼットフィーダー - [PC-AS40801S] オートシートフィーダー - [PC-AS40802S]	PC-PD4080SSS3	234,000 円

□ オプション

品名	仕様	形名	希望小売価格 (税別)
 プリンターケーブル	D-SUB25P, アンフェノール 36P, ケーブル長: 1.8m	PC-LP1101	4,000 円
 イーゼットフィーダー	用紙サイズ: (幅) 100 ~ 245mm (長さ) 70 ~ 381mm 複写枚数: 5枚 *2	PC-AS40801S	40,000 円
 オートシートフィーダー	用紙サイズ: (幅) 100 ~ 266mm (長さ) 70 ~ 381mm 複写枚数: 5枚 *1	PC-AS40802S	42,000 円
 トラクターユニット	増設トラクターユニット	PC-PG4080S	14,000 円
 防振テーブル	プリンターの振動を抑制するテーブル	PC-AD10100	16,000 円
 LAN アダプター	100BASE-TX, 10BASE-T 自動切替, TCP/IP, Netware (SPX/IPX) 対応	PC-PB20101	88,000 円
 LAN アダプター	100BASE-TX, 10BASE-T 自動切替, TCP/IP (C/S560), Netware (SPX/IPX) 対応	PC-PB20111	268,000 円
 LAN アダプター	100BASE-TX/10BASE-T 自動切替, TCP/IP, NetBEUI 対応 JP1 非対応	PC-PB20301	53,000 円

* 1 : オプションのイーゼットフィーダー搭載時は、(幅) 100 ~ 216mm になります。

* 2 : オプションのイーゼットフィーダー搭載時は、自動給紙機構の前方接続および、連続用紙の前方給紙はできません。

◆ 水平インサートプリンター [IMPACTSTAR-SE081]

仕様	添付品	形名	希望小売価格 (税別)
 ワイドインパクト, 180dpi, 80CPS, ESC/P モード	-	PC-PD4081	238,000 円
	プリンターケーブル [PC-LP1101]	PC-PD4081F	242,000 円
	プリンターケーブル [PC-LP1101] LAN アダプター [PC-PB20101]	PC-PD4081SB1	330,000 円
	プリンターケーブル [PC-LP1101] LAN アダプター [PC-PB20111]	PC-PD4081SB2	510,000 円

□ オプション

品名	仕様	形名	希望小売価格 (税別)
 プリンターケーブル	D-SUB25P, アンフェノール 36P, ケーブル長 : 1.8m	PC-LP1101	4,000 円
 オートシートフィーダー	用紙サイズ : (幅)100 ~ 420mm (長さ)90 ~ 420mm 複写枚数 : 5 枚	PC-AS4081	54,000 円
 トラクターユニット	増設トラクターユニット (後方専用)	PC-PG4081	15,000 円
 防振テーブル	プリンターの振動を抑制するテーブル	PC-AD10100	16,000 円
 LAN アダプター	100BASE-TX, 10BASE-T 自動切替, TCP/IP, Netware (SPX/IPX) 対応	PC-PB20101	88,000 円
 LAN アダプター	100BASE-TX, 10BASE-T 自動切替, TCP/IP (C/S560), Netware (SPX/IPX) 対応	PC-PB20111	268,000 円
 LAN アダプター	100BASE-TX/10BASE-T 自動切替, TCP/IP, NetBEUI 対応 JP1 非対応	PC-PB20301	53,000 円

* : オプションのトラクターユニットと自動給紙機構をプリンターの前方に同時接続することはできません。

◆ 水平インサートプリンター [IMPACTSTAR-SE130]

仕様	添付品	形名	希望小売価格 (税別)
 ワイドインパクト, 180dpi, 130CPS, ESC/P モード	-	PC-PD4130	438,000 円
	プリンターケーブル [PC-LP1101]	PC-PD4130F	442,000 円
	プリンターケーブル [PC-LP1101] LAN アダプター [PC-PB20101]	PC-PD4130SB1	530,000 円
	プリンターケーブル [PC-LP1101] LAN アダプター [PC-PB20111]	PC-PD4130SB2	710,000 円

□ オプション

品名	仕様	形名	希望小売価格 (税別)
 プリンターケーブル	D-SUB25P, アンフェノール 36P, ケーブル長 : 1.8m	PC-LP1101	4,000 円
 オートシートフィーダー	用紙サイズ (幅) 100 ~ 420mm (長さ) 100 ~ 420mm 複写枚数 : 5 枚	PC-AS4130	68,000 円
 トラクターユニット	増設トラクターユニット	PC-PG4130	15,000 円
 防振テーブル	プリンターの振動を抑制するテーブル	PC-AD10100	16,000 円
 LAN アダプター	100BASE-TX, 10BASE-T 自動切替, TCP/IP, Netware (SPX/IPX) 対応	PC-PB20101	88,000 円
 LAN アダプター	100BASE-TX, 10BASE-T 自動切替, TCP/IP (C/S560), Netware (SPX/IPX) 対応	PC-PB20111	268,000 円
 LAN アダプター	100BASE-TX/10BASE-T 自動切替, TCP/IP, NetBEUI 対応 JP1 非対応	PC-PB20301	53,000 円

* : トラクターユニットとオプションの自動給紙機をプリンターの前方に同時接続することはできません。

◆ 水平インサートプリンター [IMPACTSTAR-SE130]

仕様	添付品	形名	希望小売価格 (税別)
 ワイド・ットインパクト, 180dpi, 130CPS, ESC/P モード	-	PC-PD4130A	438,000 円

□ オプション

品名	仕様	形名	希望小売価格 (税別)
 プリンターケーブル	D-SUB25P, アンフェノール 36P, ケーブル長 : 1.8m	PC-LP1101	4,000 円
 オートシートフィーダー	用紙サイズ : (幅) 100 ~ 420mm (長さ) 100 ~ 420mm 複写枚数 : 5 枚	PC-AS4130	68,000 円
 トラクターユニット	増設トラクターユニット	PC-PG4130	15,000 円
 防振テーブル	プリンターの振動を抑制するテーブル	PC-AD10100	16,000 円
 LAN アダプター	100BASE-TX, 10BASE-T 自動切替, TCP/IP, Netware (SPX/IPX) 対応	PC-PB20101	88,000 円
 LAN アダプター	100BASE-TX, 10BASE-T 自動切替, TCP/IP (C/S560), Netware (SPX/IPX) 対応	PC-PB20111	268,000 円
 LAN アダプター	100BASE-TX/10BASE-T 自動切替, TCP/IP, NetBEUI 対応 JP1 非対応	PC-PB20301	53,000 円

* : トラクターユニットとオプションの自動給紙機をプリンターの前方に同時接続することはできません。

◆ 水平インサートプリンター [IMPACTSTAR-SE180]

仕様	添付品	形名	希望小売価格 (税別)
 ワイドシートインパクト, 180dpi, 180CPS, ESC/P モード, プリンター音量多段階設定	-	PC-PD4180	598,000 円

□ オプション

品名	仕様	形名	希望小売価格 (税別)
 プリンターケーブル	D-SUB25P, アンフェノール 36P, ケーブル長 : 1.8m	PC-LP1101	4,000 円
 オートシートフィーダー	用紙サイズ (幅) 100 ~ 420mm (長さ) 100 ~ 420mm 複写枚数 : 5 枚	PC-AS4130	68,000 円
 トラクターユニット	増設トラクターユニット	PC-PG4130	15,000 円
 防振テーブル	プリンターの振動を抑制するテーブル	PC-AD10100	16,000 円
 LAN アダプター	100BASE-TX, 10BASE-T 自動切替, TCP/IP, Netware (SPX/IPX) 対応	PC-PB20101	88,000 円
 LAN アダプター	100BASE-TX, 10BASE-T 自動切替, TCP/IP (C/S560), Netware (SPX/IPX) 対応	PC-PB20111	268,000 円
 LAN アダプター	100BASE-TX/10BASE-T 自動切替, TCP/IP, NetBEUI 対応 JP1 非対応	PC-PB20301	53,000 円

* : トラクターユニットとオプションの自動給紙機をプリンターの前方に同時接続することはできません。

ラインプリンター

◆ ラインプリンター [IMPACTSTAR-L28]

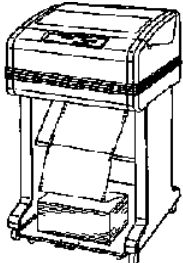
仕様	添付品	形名	希望小売価格 (税別)
	-	PC-PN5200	1,480,000 円
	LAN アダプタ [PC-PB20101]	PC-PN5200SB1	1,568,000 円
	LAN アダプタ [PC-PB20111]	PC-PN5200SB2	1,748,000 円

インパクトドットマトリクス, 280LPM, ESC/P モード

□ オプション

品名	仕様	形名	希望小売価格 (税別)
 プリンターケーブル	D-SUB25P, アンフェノール 36P, ケーブル長 : 2.5m	HT-4996-66E	20,000 円
 LAN アダプター *1 *2	100BASE-TX, 10BASE-T 自動切替, TCP/IP, Netware(SPX/IPX) 対応	PC-PB20101	88,000 円
 LAN アダプター *1 *2	100BASE-TX, 10BASE-T 自動切替, TCP/IP(/S560), Netware(SPX/IPX) 対応	PC-PB20111	268,000 円
 LAN アダプター *1	100BASE-TX/10BASE-T 自動切替, TCP/IP, NetBEUI 対応 内蔵ケーブルセット JP1 非対応	PC-PB20301S1	58,000 円

* 1 : プリンターに内蔵可能。(LAN アダプターの実装はユーザー作業となります。)

* 2 : LAN アダプターを内蔵する場合は、プリンターケーブルは必要ありません。

◆ ラインプリンター [IMPACTSTAR-L50]

仕様	添付品	形名	希望小売価格 (税別)
 インパクトドットマトリクス, 500LPM, ESC/P モード	-	PC-PN5400	2,380,000 円
	LAN アダプタ [PC-PB20101]	PC-PN5400SB1	2,368,000 円
	LAN アダプタ [PC-PB20111]	PC-PN5400SB2	2,548,000 円

□ オプション

品名	仕様	形名	希望小売価格 (税別)
 プリンターケーブル	D-SUB25P, アンフェノール 36P, ケーブル長 : 2.5m	HT-4996-66E	20,000 円
 LAN アダプター *1 *2	100BASE-TX, 10BASE-T 自動切替, TCP/IP, Netware (SPX/IPX) 対応	PC-PB20101	88,000 円
 LAN アダプター *1*2	100BASE-TX, 10BASE-T 自動切替, TCP/IP (C/S560), Netware (SPX/IPX) 対応	PC-PB20111	268,000 円
 LAN アダプター *1	100BASE-TX/10BASE-T 自動切替, TCP/IP, NetBEUI 対応 内蔵ケーブルセット JP1 非対応	PC-PB20301S1	58,000 円

* 1 : プリンターに内蔵可能。(LAN アダプターの実装はユーザー作業となります。)

* 2 : LAN アダプターを内蔵する場合は、プリンターケーブルは必要ありません。

◆ ラインプリンター [IMPACTSTAR-L80]

仕様	添付品	形名	希望小売価格 (税別)
 インパクトマトリクス, 800LPM, ESC/P モード	-	PC-PN5600	3,980,000 円
	LAN アダプタ [PC-PB20101]	PC-PN5600SB1	4,068,000 円
	LAN アダプタ [PC-PB20111]	PC-PN5600SB2	4,268,000 円

□ オプション

品名	仕様	形名	希望小売価格 (税別)
 プリンターケーブル	D-SUB25P, アンフェノール 36P, ケーブル長 : 2.5m	HT-4996-66E	20,000 円
 LAN アダプター *1 *2	100BASE-TX, 10BASE-T 自動切替, TCP/IP, Netware (SPX/IPX) 対応	PC-PB20101	88,000 円
 LAN アダプター *1 *2	100BASE-TX, 10BASE-T 自動切替, TCP/IP (C/S560), Netware (SPX/IPX) 対応	PC-PB20111	268,000 円
 LAN アダプター *1	100BASE-TX/10BASE-T 自動切替, TCP/IP, NetBEUI 対応 内蔵ケーブルセット JP1 非対応	PC-PB20301S1	58,000 円

* 1 : プリンターに内蔵可能。(LAN アダプターの実装はユーザー作業となります。)

* 2 : LAN アダプターを内蔵する場合は、プリンターケーブルは必要ありません。

◆ ラインプリンター [IMPACTSTAR-L80P]

仕様	添付品	形名	希望小売価格 (税別)
 インパクトドットマトリクス, 800LPM, ESC/Pモード, パワースタック(排紙折り畳み機構)モデル	-	PC-PN5600P	4,380,000円
	LANアダプタ [PC-PB20101]	PC-PN5600PSB1	4,468,000円
	LANアダプタ [PC-PB20111]	PC-PN5600PSB2	4,648,000円

□ オプション

品名	仕様	形名	希望小売価格 (税別)
 プリンターケーブル	D-SUB25P, アンフェノール 36P, ケーブル長: 2.5m	HT-4996-66E	20,000円
 LANアダプター *1 *2	100BASE-TX, 10BASE-T 自動切替, TCP/IP, Netware(SPX/IPX) 対応	PC-PB20101	88,000円
 LANアダプター *1 *2	100BASE-TX, 10BASE-T 自動切替, TCP/IP, C/S560, Netware(SPX/IPX) 対応	PC-PB20111	268,000円
 LANアダプター *1	100BASE-TX/10BASE-T 自動切替, TCP/IP, NetBEUI 対応 内蔵ケーブルセット JP1 非対応	PC-PB20301S1	58,000円

* 1 : プリンターに内蔵可能。(LANアダプターの実装はユーザ作業となります。)



* 2 : LANアダプターを内蔵する場合は、プリンターケーブルは必要ありません。

モノクロページプリンター

◆ モノクロページプリンター [BEAMSTAR-M416]

仕様	添付品	形名	希望小売価格 (税別)
 A4サイズ, 16枚/分 (A4縦), 300/600dpi (300/600/2400dpi 相当), PostScript3 互換	-	PC-PL2170	79,800 円
	プリンターケーブル [PC-LP1101]	PC-PL2170F	83,800 円
	LAN ボード [PC-PB2170]	PC-PL2170SB	99,800 円

□ オプション

品名	仕様	形名	希望小売価格 (税別)
 プリンターケーブル	D-SUB25P, アンフェノール 36P, ケーブル長: 1.8m	PC-LP1101	4,000 円
 増設給紙ユニット ペーパーフィーダー	給紙容量 250 枚 *1 *2	PC-PF2170	25,000 円
 内蔵 LAN ボード	内蔵プリントサーバ 100BASE-TX, 10BASE-T 自動切替 TCP/IP, NetWare (SPX/IPX) 対応	PC-PB2170	25,000 円

* 1 : 給紙等の用紙枚数は、64/ m²の指定紙を使用した場合の目安です。

* 2 : 1段階の増設が可能です。

◆ モノクロページプリンター [BEAMSTAR-M322]



仕様	添付品	形名	希望小売価格 (税別)
 A3サイズ, 22枚/分 (A4横), 300/600/ 1200dpi (1200/2400dpi相当), LIPS	-	PC-PL2560	178,000円
	プリンターケーブル [PC-LP1101] 拡張メモリ [PC-PM27001]	PC-PL2560SM	212,000円
	プリンターケーブル [PC-LP1101] 拡張メモリ [PC-PM27001] 両面ユニット [PC-PW2550]	PC-PL2560SW	262,000円

□ オプション

品名	仕様	形名	希望小売価格 (税別)
 プリンターケーブル	D-SUB25P, アンフェノール 36P, ケーブル長: 1.8m	PC-LP1101	4,000円
 増設給紙ユニット ペーパーフィーダー	給紙容量 250枚 *1 *2	PC-PF25501	50,000円
 増設給紙ユニット ペーパーフィーダー	給紙容量 500枚 *1 *3	PC-PF25502	65,000円
 両面ユニット	A3、B4、A4、B5、A5、用紙 の両面が印刷可能です。	PC-PW2550	50,000円
拡張メモリ (機能拡張メモリ) (32MB) *6	機能拡張用増設メモリ 32MB	PC-PM27001	30,000円
拡張メモリ (機能拡張メモリ) (64MB) *6	機能拡張増設メモリ 64MB	PC-PM27002	45,000円
内蔵ハードディスク *4 *7	機能拡張用ハードディスク	PC-PA2560	68,000円
KEIS フォントカード *5	C/560i 印刷用フォントカード	PC-PB20702	65,000円
 LAN アダプター *4	内蔵プリントサーバ 100BASE-TX, 10BASE-T 自動切替 TCP/IP, NetWare (SPX/IPX) 対応	PC-PB20002A	48,000円
 LAN アダプター *4 *7	内蔵プリントサーバ 100BASE-TX, 10BASE-T 自動切替 TCP/IP (C/S560 対応), NetWare (SPX/IPX) 対応	PC-PB20011A	248,000円

- * 1 : トレイ等の用紙枚数は、64/㎡の指定紙を使用した場合の目安です。
 * 2 : 2段階まで増設が可能です。2段階増設時には、PC-PF25502は接続できません。
 * 3 : 最下段に1段のみ増設が可能です。PC-PF25501との組み合わせで750枚分の増設可能です。
 * 4 : PC-PB20002A/PC-PB20011A/PC-PA2560はいずれか一つの選択になります。
 * 5 : メインフレーム印刷を行う場合、プリンター側にKEISフォントカード (PC-PB20702)が必要です。
 * 6 : 拡張用メモリスロットは1個です。
 * 7 : 内蔵ハードディスク接続時は拡張メモリの増設が必要です。

◆ モノクロページプリンター [BEAMSTAR-M7350]

仕様	添付品	形名	希望小売価格 (税別)
 A3サイズ, 35枚/分(A4横), 300/600dpi(1200dpi相当),SPDL2, 2段給紙(1,100枚給紙)	-	PC-PL7350B	298,000円
 A3サイズ, 35枚/分(A4横), 300/600dpi(1200dpi相当),SPDL2, 4段給紙(2,200枚給紙), マルチファンクションキット搭載可能	-	PC-PL7350T	473,000円

□ オプション

品名	仕様	形名	希望小売価格 (税別)
マルチファンクション コントローラー	マルチファンクション対応コントローラー	PC-PB73501	133,000円
 マルチファンク ションキット	コピー拡張キット *2	PC-PV7450C	910,000円
	コピー / スキャナー拡張キット (Desktop Document Manager 10ライセンス付き) *2 *3	PC-PV7450CN	990,000円
	コピー / FAX 拡張キット *2	PC-PV7450CF	1,060,000円
	コピー / スキャナー / FAX 拡張キット (Desktop Document Manager 10ライセンス付き) *2 *3	PC-PV7450FS	1,140,000円
 プリンターケーブル	D-SUB25P, アンフェノール 36P, ケーブル長 : 1.8m	PC-LP1101	4,000円
 手差しトレイ付き 両面モジュール	手差しトレイ付き両面印刷ユニット	PC-PW74501	58,000円
メモリ	機能拡張メモリ (128MB)	PC-PM74501	90,000円
ハードディスクドライブ	機能拡張用内蔵増設ハードディスク (5GB)	PC-PA74502	90,000円
PS 拡張キット	PostScript 用キット (モト5書体付き)	PC-PA74503	53,000円
Desktop Document Manager	ドキュメント管理ツール (5ライセンス分) *1	PC-PA74503	36,000円

* 1 : マルチファンクションキット (PC-PV7450CN/PC-PV7450FS) 付属の Desktop Document Manager 追加ライセンスです。



* 2 : マルチファンクションキットを装備する場合はマルチファンクションコントローラーが必要です。

* 3 : マルチファンクションキット (PC-PV7450CN/PC-PV7450FS) には、Desktop Document Manager 10ライセンスが付属しています。

◆ モノクロページプリンター [BEAMSTAR-M7450]

仕様	マルチファンクション機能	形名	希望小売価格 (税別)
 A3サイズ, 45枚/分(A4横), 300/600dpi(1200dpi相当), SPDL2,4段カセット(2,200枚給紙)	コピー機能対応	PC-PL7450C	1,516,000円
	コピー / FAX 機能対応	PC-PL7450CF	1,666,000円
	コピー / スキャナー機能対応	PC-PL7450CN	1,596,000円
	コピー / スキャナー / FAX 機能対応	PC-PL7450FS	1,746,000円
A3サイズ, 45枚/分(A4横), 300/600dpi(1200dpi相当), SPDL2,4段カセット(2,200枚給紙), 両面, 穴あけ, 簡易製本, メールボックス(8ビン), ステップ機能付きカラーフィニッシャー標準装備	コピー機能対応	PC-PL7450C2	2,043,000円
	コピー / FAX 機能対応	PC-PL7450CF2	2,193,000円
	コピー / スキャナー機能対応	PC-PL7450CN2	2,123,000円
	コピー / スキャナー / FAX 機能対応	PC-PL7450FS2	2,273,000円

□ オプション

品名	仕様	形名	希望小売価格 (税別)
 プリンターケーブル	D-SUB25P, アンフェノール 36P, ケーブル長:1.8m	PC-LP1101	4,000円
 手差しトレイ付き 両面モジュール *1	手差しトレイ付き両面印刷ユニット	PC-PW74501	58,000円
メモリー	機能拡張メモリー (128MB)	PC-PM74501	90,000円
ハードディスクドライブ	機能拡張用内蔵増設ハードディスク (5GB)	PC-PA74502	90,000円
PS 拡張キット	PostScript(R)3 互換 (フォント5書体付き)	PC-PA74503	53,000円
Desktop Document Manager *2	ドキュメント管理ツール (5ライセンス分)	PC-PA74503	36,000円

* 1 : フルスペックモデル (PC-PL7450CN/PC-PL7450FS/PC-PL7450CN2/PC-PL7450FS2) には、両面ユニットが標準装備されています。PC-PW74501 は装備できません。

* 2 : マルチファンクションキット (PC-PL7450CN/PC-PL7450FS/PC-PL7450CN2/PC-PL7450FS2) 付属の Desktop Document Manager 追加ライセンスです。

連続紙ページプリンター

◆ 連続紙ページプリンター [REGATSTAR]

仕様	添付品	形名	希望小売価格 (税別)
 1650LPM, ESC/P モード, 360dpi	-	PC-PL9120	3,980,000 円
	パワースタック [PC-PH9120] プリンターケーブル [HT-4996-66H]	PC-PL9120SH1	4,548,000 円
	パワースタック [PC-PH91201] 用紙カッタ [PC-PH91202] プリンターケーブル [HT-4996-66H]	PC-PL9120SH2	4,868,000 円
	パワースタック [PC-PH9120] LAN ホスト [PC-PB40002]	PC-PL9120SB1	4,578,000 円
	パワースタック [PC-PH91201] 用紙カッタ [PC-PH91202] LAN ホスト [PC-PB40002]	PC-PL9120SB2	4,898,000 円

□ オプション

品名	仕様	形名	希望小売価格 (税別)
 プリンターケーブル	D-SUB25P, アンフェノール 36P, ケーブル長 : 5.0m	HT-4996-66H	28,000 円
 LAN アダプター	100BASE-TX, 10BASE-T 自動切替, TCP/IP, Netware (SPX/IPX) 対応	PC-PB20101	88,000 円
 LAN アダプター	拡張ブリタマネージャ対応 100BASE-TX/10BASE-T 自動切替 TCP/IP, NetBEUI 対応 内蔵ケーブルセット JP1 非対応	PC-PB20301S1	58,000 円
 パワースタック	排紙容量 2,000 枚	PC-PH91201	540,000 円
 カッター	シヨブ単位の自動カッタ、手動カッタ	PC-PH91202	320,000 円

カラーページプリンター

◆ カラーページプリンター [BEAMSTAR-4700/ ネットワークモデル]

仕様	添付品	形名	希望小売価格 (税別)
 ネットワークモデル, A3サイズ, 600 × 9600dpi 相当, カラー: 最大 29 枚 / 分, 白黒: 最大 29 枚 / 分, (ESC/P・ESC/Page・201H) + 拡張コマンド, ネットワーク (標準搭載), 無償保証期間: 6ヶ月	-	PC-PK4700N	598,000 円

□ オプション

品名	仕様	形名	希望小売価格 (税別)
 プリンターケーブル	D-SUB25P, アンフェノール 36P, ケーブル長: 1.8m	PC-LP1101	4,000 円
拡張ペーパーフィーダー セット	増設セット (A3 エッジカット (約 550 枚) 付き)	PC-PF47001	70,000 円
拡張 2 段給紙ユニット	増設給紙機構 (約 550 枚) × 2 段、 キャスター付き	PC-PF47002	120,000 円
大容量給紙装置	A4 サイズ専用、給紙容量 3,000 枚	PC-PF47003	200,000 円
両面印刷装置	両面印刷機構	PC-PW4700	60,000 円
増設メモリジュール (64MB)	機能拡張メモリ (64MB), 1 個増設可能	PC-PM47001	30,000 円
増設メモリジュール (32MB)	機能拡張メモリ (128MB), 2 個まで増設可能 *1	PC-PM47002	50,000 円
専用ディスク	プリンター用置き台, 約 26kg	PC-AD4700	40,000 円
ハードディスク	スプール用内蔵増設 6GB ハードディスク *2	PC-PA47001	50,000 円

* 1: 最大構成 256MB(PC-PM47002 を 2 枚増設) とするためには、標準搭載のメモリ 64MB を取り外す
必要があります。

* 2: ハードディスクの容量は、改良のため変更することがあります。

◆ カラーページプリンター [BEAMSTAR-3500/ ネットワークモデル]

仕様	添付品	形名	希望小売価格 (税別)
 ネットワークモデル, A3 サイズ, 600 × 1200dpi 相当, カラー:6枚/分, 白黒:24枚/分, Post Script 3(Adebe社製純正), ネットワーク(標準ポート), 無償保証期間:6ヶ月	-	PC-PK3500N	598,000円

□ オプション

品名	仕様	形名	希望小売価格 (税別)
 プリンターケーブル	D-SUB25P, アンフェノール 36P, ケーブル長:1.8m	PC-LP1101	4,000円
ペーパーフィーダー	増設給紙機構(約500枚) 2個まで増設可能	PC-PF4110	44,000円
両面ユニット	両面印刷機構 *1	PC-PW4110	97,000円
増設メモリ 64MB	機能拡張メモリ(64MB), 1個まで増設可能	PC-PM41101	30,000円
増設メモリ 128MB	機能拡張メモリ(128MB), 2個まで増設可能 *2	PC-PM42101	60,000円
プリンタ台	プリンター用置き台(キャスター付き)	PC-AD4110	30,000円
増設ハードディスク	フロント増設, マルチプリント用内蔵 ハードディスク	PC-PA42101	60,000円
標準用紙カセット	交換用 A3 サイズ用紙カセット (約250枚) *3	PC-PA41101	12,000円
A4 カセット	交換用 A4 サイズ用紙カセット(250枚)	PC-PA41102	12,000円
LFU カセット	ペーパーフィーダー-交換用 A3 サイズ 用紙カセット(約500枚) *4	PC-PA42101	17,000円

* 1 : PC-PF4110 を一台以上増設する必要があります。

* 2 : 最大構成 256MB (PC-PM42101 を 2 枚増設) にするためには、標準搭載のメモリ 64MB を取り外す必要があります。

* 3 : 交換用です。プリンター本体購入時に同時に購入いただく必要はありません。

* 4 : 交換用です。ペーパーフィーダー-購入時に同時に購入いただく必要ありません。

◆ カラーページプリンター [BEAMSTAR-2500/ ネットワークモデル]

仕様	添付品	形名	希望小売価格 (税別)
 ネットワークモデル, A4サイズ, 600 × 1200dpi 相当, カラー: 6枚/分, 白黒: 24枚/分, Post Script 3(Adebe社製純正), ネットワーク(標準 サポート), 無償保証期間: 6ヶ月	-	PC-PK2500N	398,000円

□ オプション

品名	仕様	形名	希望小売価格 (税別)
 プリンターケーブル	D-SUB25P, アンフェノール 36P, ケーブル長: 1.8m	PC-LP1101	4,000円
ペーパーフィーダー	増設給紙機構(約500枚)1台増設可能	PC-PF4120	44,000円
両面ユニット	両面印刷機構 *1	PC-PW4120	80,000円
増設メモリ 64MB	機能拡張メモリ(64MB), 1個まで増設可能	PC-PM41101	30,000円
増設メモリ 128MB	機能拡張メモリ(128MB), 2個まで増設可能 *2	PC-PM42101	60,000円
増設ハードディスク	フォント増設、マルチプリント用内蔵ハードディスク	PC-PA42101	60,000円
標準用紙カセット	交換用 A4サイズ用紙カセット (約500枚) *3	PC-PA41201	12,000円
LFUカセット	レターサイズ用紙カセット-交換用 A4サイズ用紙カセット(約500) *4	PC-PA41203	17,000円

* 1 : PC-PF4120 を増設する必要があります。

* 2 : 最大構成の 256MB (PC-PM42101 を 2 枚増設) とするためには標準搭載のメモリ 64MB を取り外す必要があります。

* 3 : 交換用です。プリンター本体購入時に同時に購入いただく必要はありません。

* 4 : 交換用です。レターサイズ用紙カセット-購入時に同時に購入いただく必要ありません。

◆ カラーページプリンター [BEAMSTAR-2000/ ネットワークモデル]

仕様	添付品	形名	希望小売価格 (税別)
 A4サイズ, 600dpi × 2400dpi 相当, カラー: 6枚 / 分, 白黒: 24枚 / 分, 簡易言語 (日立独自形式), ネットワーク対応 (オプション), 無償保証期間: 6ヶ月	-	PC-PK2000	248,000 円
ネットワークモデル, A4サイズ, 600dpi × 2400dpi 相当, カラー: 6枚 / 分, 白黒: 24枚 / 分, 簡易言語 (日立独自形式), 無償保証期間: 6ヶ月		PC-PK2000N	268,000 円

□ オプション

品名	仕様	形名	希望小売価格 (税別)
 プリンターケーブル	D-SUB25P, アンフェノール 36P, ケーブル長: 1.8m	PC-LP1101	4,000 円
ペーパーフィーダー	増設給紙機構 (約 500 枚) 1 台まで増設可能	PC-PF4120	44,000 円
両面ユニット	両面印刷機構 *1	PC-PW4120	80,000 円
増設メモリー 64MB	機能拡張用メモリー (64MB), 最大 2 個まで増設可能	PC-PM41101	30,000 円
LAN アダプタ	NetWare(R)、TCP/IP、Windows(R)95/98 (100Base-TX/10Base-T) *2	PC-PB40002	58,000 円
標準用紙カセット	交換用 A4 サイズ 用紙 (約 250 枚) *3	PC-PA41201	12,000 円
LFU 用紙カセット	レターサイズ用紙 - 交換用 A4 サイズ 用紙 用紙 (約 500 枚) *4	PC-PA41203	17,000 円

- * 1 : PC-PF4120 を増設する必要があります。
- * 2 : PC-PK2000N は PC-PB40002 同等機能を標準搭載
- * 3 : プリンター本体には 1 個標準添付
- * 4 : レターサイズ用紙 - には 1 個標準添付

◆ カラーページプリンター [BEAMSTAR-3000/ ネットワークモデル]

仕様	添付品	形名	希望小売価格 (税別)
 A3サイズ, 600dpi × 2400dpi 相当, カラー: 6枚/分, 白黒: 24枚/分, 簡易言語 (日立独自形式), ネットワーク対応 (オプション), 無償保証期間: 6ヶ月	-	PC-PK3000	248,000 円
ネットワークモデル, A3サイズ, 600dpi × 2400dpi 相当, カラー: 6枚/分, 白黒: 24枚/分, 簡易言語 (日立独自形式), 無償保証期間: 6ヶ月		PC-PK3000N	268,000 円

□ オプション

品名	仕様	形名	希望小売価格 (税別)
 プリンターケーブル	D-SUB25P, アンフェノール 36P, ケーブル長: 1.8m	PC-LP1101	4,000 円
ペーパーフィーダー	PC-PK3000/PC-PK3500N 用 増設給紙機構, 500 枚の給紙が可能, 最大 2 個まで搭載可能	PC-PF4110	44,000 円
両面ユニット	両面印刷機構 *1	PC-PW4110	97,000 円
増設メモリー 64MB	機能拡張用メモリー (64MB), 最大 2 個まで増設可能	PC-PM41101	30,000 円
プリンタ台	プリンタ置き台 (キャスター付き) サイズ (mm): 615(w) × 740(D) × 270(H)	PC-AD4110	30,000 円
LAN アダプタ	NetWare(R)、TCP/IP、Windows(R)95/98 (100Base-TX/10Base-T) *2	PC-PB40002	58,000 円
標準用カセット	交換用 A3 サイズ 用紙カセット (約 250 枚) *3	PC-PA41101	12,000 円
A4 カセット	交換用 A4 サイズ 用紙カセット (約 250 枚)	PC-PA41102	12,000 円
LFU カセット	レールフィーダー-交換用 A3 サイズ 用紙カセット (約 500 枚) *4	PC-PA41103	17,000 円

* 1 : PC-PF4110 を 1 台以上増設する必要があります。

* 2 : PC-PK4110N は PC-PB40002 同等機能を標準搭載

* 3 : プリンター本体には 1 個標準添付

* 4 : レールフィーダーには 1 個標準添付

◆ カラーページプリンター [BEAMSTAR-4800 ネットワークモデル]

仕様	添付品	形名	希望小売価格 (税別)
 <p>ネットワークモデル A3サイズ, 600dpi × 2400dpi 相当, カラー: 12.5枚 / 分, 白黒: 50枚 / 分, PostScript3, ネットワーク(標準ポート), 無償保証 期間: 6ヶ月</p>	-	PC-PK4800	1,600,000 円

□ オプション

品名	仕様	形名	希望小売価格 (税別)
 <p>プリンターケーブル</p>	D-SUB25P, アンフェノール 36P, ケーブル長: 1.8m	PC-LP1101	4,000 円
大容量給紙トレイ	給紙容量: 2,200 枚	PC-PF48001	230,000 円
メールボックス / ソーター	標準添付の排出トレイ (500 枚) に加えて、 10ピントレイ (100 枚 / ピン) を装備	PC-PH48001	165,000 円
メールボックス / フィニッシャー	10ピントレイ (100 枚 / ピン), フィニッシャー (1,000 枚, ホッチキス機能付き), 排出トレイ (300 枚) を装備 *1	PC-PH48002	330,000 円
増設メモリ 64MB	どちらか 1 個増設可能	PC-PM48001	90,000 円
増設メモリ 128MB		PC-PM48002	180,000 円
PostScript ソフトウェア キット	PostScript (R) 対応用キット 日本語 2 書体付き	PC-PA48002	290,000 円
プリンスキット (本体用) *2	PC-PK4800 用床板補強板	PC-PG48001	125,000 円
プリンスキット (排出装置用 -H) *2	PC-PK4800 用床板補強板 (メールボックス / フィニッシャー、メールボックス / ソーター取 付機用) 積層樹脂製	PC-PG48002	100,000 円
プリンスキット (排出装置用 -S) *2	床板補強板 (メールボックス / フィニッシャー、 メールボックス / ソーター取付機用) スチール製	PC-PG48003	25,000 円
地震対策キット *2	アンカーボルトによる床への固定	PC-PG48005	30,000 円

* 1 : 標準添付の排出トレイは、取り外しとなります。

* 2 : 導入にあたっては、保守会社にご相談ください。

2.3 SCSI デバイス接続構成

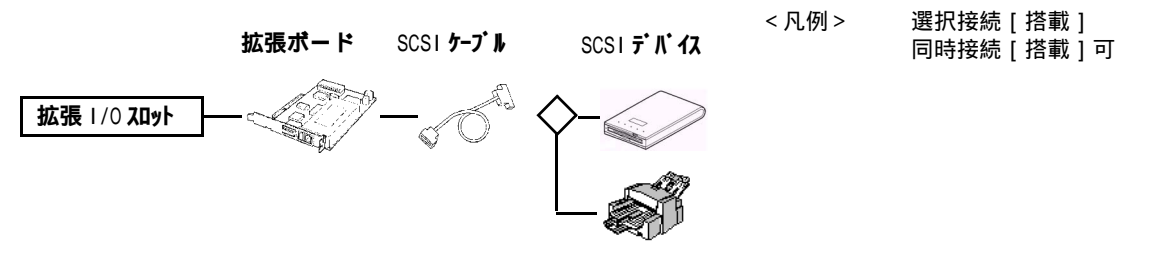

共通部品

- ◆ SCSI ケーブル (PC-CS2915)

仕様	形名	希望小売価格
内蔵用 SCSI ケーブル	PC-LC4100	4,500 円
0.8m	PC-LE1080	6,800 円
0.8m	PC-LE2080	5,600 円
0.8m	PC-LE3080	5,600 円

2.4 USB 接続機器構成

USB

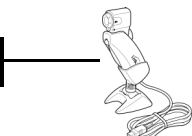

USB 接続機器

< 凡例 > 選択接続 [搭載]
同時接続 [搭載] 可

◆ 増設 CD-ROM 装置

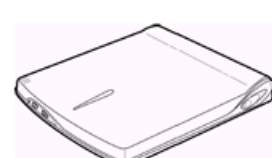
仕様	形名	標準価格
 <p>外付け CD-ROM, USB I/F 接続, 6 倍速, USB ハードウェア駆動 (AC アダプター不要)</p>	PC-FC2100	21,000 円

OS 環境				対応機種						
WinXP 32bit	Win 2000	Win NT4.0	Win 98SE	270W				220W		210W
				NV7	NW8	NW6	NW4	NS3	NS4	NL3
x		x	x							

◆ 2次元コードリーダー装置

仕様	形名	標準価格
 <p>CP コード用 2 次元コードリーダー, USB I/F, デコード / エンコードソフト添付</p>	PC-KX2100	25,000 円

OS 環境				対応機種						
WinXP 32bit	Win 2000	Win NT4.0	Win 98SE	270W				220W		210W
				NV7	NW8	NW6	NW4	NS3	NS4	NL3
x	x	x								

◆ Link Stick

仕様	形名	標準価格
 <p>USB カメラ, LinkStick ソフトウェア, 動画 / 静止画キャプチャーソフト</p>	PC-KX1100	16,000 円

OS 環境				対応機種						
WinXP 32bit	Win 2000	Win NT4.0	Win 98SE	270W				220W		210W
				NV7	NW8	NW6	NW4	NS3	NS4	NL3
		x								

◆ USB カメラ

仕様	形名	標準価格
 <p>USB カメラ、35 万画素 CCD、マイク内蔵、据置型スタンド / 引掛型スタンド (ノート PC 用) 付属 * 本装置は OS 標準ソフトウェアの Windows Messenger もしくは NetMeeting にて使用可能です。専用アプリケーションは付属していません。</p>	PC-KX3100	12,000 円

OS 環境				対応機種						
WinXP 32bit	Win 2000	Win NT4.0	Win 98SE	270W				220W		210W
				NV7	NW8	NW6	NW4	NS3	NS4	NL3
		x								

◆ Bluetooth USB アダプター

仕様	形名	標準価格
 Bluetooth 通信機器 , Bluetooth SPEC Ver1.1 準拠	PC-CL3100	18,000 円

OS 環境				対応機種						
WinXP 32bit	Win 2000	Win NT4.0	Win 98SE	270W				220W		210W
		x	x	NV7	NW8	NW6	NW4	NS3	NS4	NL3

◆ スマートカードリーダー/ライター

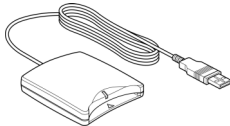
仕様	形名	標準価格
 USB I/F 接続 , 縦置きスタンド付き , ISO7816 準拠 (MULTOS カードサポート可)	PC-KC5700	13,500 円

OS 環境				対応機種						
WinXP 32bit	Win 2000	Win NT4.0	Win 98SE	270W				220W		210W
		x	x	NV7	NW8	NW6	NW4	NS3	NS4	NL3

◆ スマートカード

仕様	添付品	形名	標準価格
 ISO/IEC 7816 準拠 , EMV level1 準拠	-	PC-AZ2100	9,000 円

2.5 LAN 機器接続構成

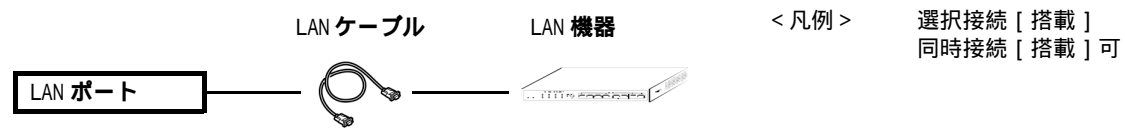

共通部品

◆ LAN ケーブル

仕様	形名	希望小売価格
LAN UTP ケーブル (5m)	GT-LN7E05	2,500 円
LAN UTP ケーブル (10m)	GT-LN7E10	4,000 円
LAN UTP ケーブル (20m)	GT-LN7E20	7,000 円

形名	OS 環境				対応機種						
	WinXP 32bit	Win 2000	Win NT4.0	Win 98SE	270W				220W		210W
					NV7	NW8	NW6	NW4	NS3	NS4	NL3
GT-LN7E05											
GT-LN7E10											
GT-LN7E20											

LAN 機器

◆ スイッチング HUB

仕様	形名	希望小売価格
 8ポート (10Mbps/100Mbps: 自動認識) スイッチング HUB	PC-BH7500	27,000 円
16ポート (10Mbps/100Mbps: 自動認識) スイッチング HUB	GT-BH7516	78,000 円
16ポート (10Mbps/100Mbps: 自動認識)+2ポート (1Gbps:1000BASE-SX) スイッチング HUB	GT-BH7618	232,000 円
16ポート (10Mbps/100Mbps: 自動認識)+2ポート (1Gbps:1000BASE-T) スイッチング HUB	GT-BH7618T	160,000 円

形名	OS 環境				対応機種						
	WinXP 32bit	Win 2000	Win NT4.0	Win 98SE	270W				220W		210W
					NV7	NW8	NW6	NW4	NS3	NS4	NL3
PC-BH7500											
GT-BH7516											
GT-BH7618											
GT-BH7618T											

◆ 5GHz 無線 LAN PC カード

仕様	形名	標準価格
PC Card Standard TYPEII, CardBus 対応, 5GHz 無線 LAN アクセスポイント [PC-CN5410] 専用 注意) 無線 LAN 用アクセスポイント: PC-CN3100/3300、PC カード: PC-CN3200/3400、USB 接続ポート対応無線 LAN エット: PC-CN3600、および FLORA シリーズ 内蔵無線 LAN モデルとの通信互換性はありませんが、電波干渉しないので共存可能です。	PC-CN5420	19,800 円

OS 環境				対応機種						
WinXP 32bit	Win 2000	Win NT4.0	Win 98SE	270W				220W		210W
				NV7	NW8	NW6	NW4	NS3	NS4	NL3

◆ 無線 LAN 用アクセスポイント

仕様	形名	標準価格
11Mbps 無線 LAN アクセスポイント、IEEE802.11b 準拠、 有線側: 10BASE-T/100BASE-TX ポート	PC-CN3300	33,000 円

OS 環境				対応機種						
WinXP 32bit	Win 2000	Win NT4.0	Win 98SE	270W				220W		210W
				NV7	NW8	NW6	NW4	NS3	NS4	NL3
		WS								

◆ 5GHz 無線 LAN アクセスポイント

仕様	形名	標準価格
最大転送速度 54Mbps, IEEE802.11a 準拠, 使用周波数帯 5.15-5.25GHz(4ch), 最大通信距離: 約 100m(54 ~ 6Mbps 切替), 有線側: 10BASE-T/100BASE-TX ポート, 屋内の使用に限定 注意) 無線 LAN 用アクセスポイント: PC-CN3100/3300、PC カード: PC-CN3200/3400、USB 接続ポート対応無線 LAN エット: PC-CN3600、および FLORA シリーズ 内蔵無線 LAN モデルとの通信互換性はありませんが、電波干渉しないので共存可能です。	PC-CN5410	49,800 円

OS 環境				対応機種						
WinXP 32bit	Win 2000	Win NT4.0	Win 98SE	270W				220W		210W
				NV7	NW8	NW6	NW4	NS3	NS4	NL3

3. 消耗品一覧

次に FLORA -ex/400/300/200 シリーズ、および周辺装置の消耗品一覧を示します。

項番	品名	形名 (日立情報)(電サ)	部品コード (東サ)(西サ)	適用製品形名	購入先
1	カーキット	PD2080 カーキット	177692		
2	リボンセット(カー)	PD1061(カー)	169252	PC-PD2080	
3	リボンセット(黒)	PD1061(黒)	169250		
4	サブリボン(黒)	サブセット/DPK24NS SUB	177691	PC-PD2130	
5	リボンセット(黒)	DPK24NS	177690		
6	サブセット(黒)	-	-	PC-PD2161	
7	リボンカートリッジ(黒)	-	-		
8	サブセット(黒)	-	-	PC-PD3161	
9	リボンカートリッジ(黒)	-	-		
10	リボンセット(黒)	-	-	PC-PD4080S	
11	サブリボン(黒)	PC-PZ140812	-	PC-PD4081	
12	リボンセット(黒)	PC-PZ140811	-		
13	サブリボン(黒)	PC-PZ141302	-	PC-PD4130	
14	リボンセット(黒)	PC-PZ141301	-		
15	OHPシート A4(50枚)	CG3710/住友スリーエム	-		
16	クリーニングローラーキット	-	-		
17	トナーカートリッジ(C)	-	-		
18	トナーカートリッジ(K)	-	-		
19	トナーカートリッジ(M)	-	-	PC-PK2000,	
20	トナーカートリッジ(Y)	-	-	PC-PK2000N	
21	マルチカートリッジ	-	-		
22	定着オイルボトル	-	-		
23	廃トナーパック	-	-		
24	普通紙 A4(2500枚)	ファインエフシー/紀州製紙	-		日立情報システムズ 03-3464-0351
25	普通紙 B5(2500枚)	ファインエフシー/紀州製紙	-		
26	OHPシート A4(50枚)	CG3710/住友スリーエム	-		
27	トナーカートリッジ(C)	-	-		
28	トナーカートリッジ(K)	-	-	PC-PK2500N	日立電子サービス 045-822-1111
29	トナーカートリッジ(M)	-	-		
30	トナーカートリッジ(Y)	-	-		
31	マルチカートリッジ	-	-		日立東サービス エンジニアリング 03-3643-1111
32	定着オイルボトル	-	-		
33	廃トナーパック	-	-		
34	普通紙 A4(2500枚)	ファインエフシー/紀州製紙	-		日立西サービス エンジニアリング 06-6358-1551
35	普通紙 B5(2500枚)	ファインエフシー/紀州製紙	-		
36	OHPシート(50枚)	PP2260/住友スリーエム	-		
37	クリーニングローラーキット	-	-		
38	トナーカートリッジ(C)	-	-		
39	トナーカートリッジ(K)	-	-		
40	トナーカートリッジ(M)	-	-		
41	トナーカートリッジ(Y)	-	-	PC-PK3000,	
42	マルチカートリッジ	-	-	PC-PK3000N	
43	定着オイルボトル	-	-		
44	廃トナーパック	-	-		
45	普通紙 A3(1500枚)	ファインエフシー/紀州製紙	-		
46	普通紙 A4(2500枚)	ファインエフシー/紀州製紙	-		
47	普通紙 B4(2500枚)	ファインエフシー/紀州製紙	-		
48	普通紙 B5(2500枚)	ファインエフシー/紀州製紙	-		
49	OHPシート(50枚)	PP2260/住友スリーエム	-		
50	クリーニングローラーキット	-	-		
51	トナーカートリッジ(C)	-	-		
52	トナーカートリッジ(K)	-	-		
53	トナーカートリッジ(M)	-	-		
54	トナーカートリッジ(Y)	-	-		
55	マルチカートリッジ	-	-	PC-PK3500N	
56	廃トナーパック	-	-		
57	定着オイルボトル	-	-		
58	普通紙 A3(1500枚)	ファインエフシー/紀州製紙	-		
59	普通紙 A4(2500枚)	ファインエフシー/紀州製紙	-		
60	普通紙 B4(2500枚)	ファインエフシー/紀州製紙	-		
61	普通紙 B5(2500枚)	ファインエフシー/紀州製紙	-		

3. 消耗品一覧

項番	品名	形名 (日立情報)(電サ)	部品コード (東サ)(西サ)	適用製品形名	購入先
62	OHPシート A4(50枚)	CG3710/ 住友スリーエム	-	PC-PK4105, PC-PK4105N	
63	クリーニングローラー	-	-		
64	トナーカートリッジ (C)	-	-		
65	トナーカートリッジ (K)	-	-		
66	トナーカートリッジ (M)	-	-		
67	トナーカートリッジ (Y)	-	-		
68	ヘッドカートリッジ	-	-		
69	定着オイルボトル	-	-		
70	廃トナーパック	-	-		
71	普通紙 A4(2500枚)	ファインエフシー / 紀州製紙	-		
72	普通紙 B5(2500枚)	ファインエフシー / 紀州製紙	-		
73	OHPシート A4(50枚)	CG3710/ 住友スリーエム	-	PC-PK4700N	
74	クリーニングローラーキット	-	-		
75	トナーカートリッジ (C)	-	-		
76	トナーカートリッジ (K)	-	-		
77	トナーカートリッジ (M)	-	-		
78	トナーカートリッジ (Y)	-	-		
79	ドラムカートリッジ (3個入り)	-	-		
80	定着剤	-	-		
81	普通紙 A4(JD紙)(2500枚)	ファインエフシー / 紀州製紙	-		
82	普通紙 A4(JD紙)(31250枚)	ファインエフシー / 紀州製紙	-		
83	普通紙 B4(JD紙)(1250枚)	ファインエフシー / 紀州製紙	-		
84	普通紙 B5(JD紙)(2500枚)	ファインエフシー / 紀州製紙	-		
85	オイルカートリッジ	-	-	PC-PK4800	日立情報システムズ 03-3464-0351
86	クリーニングカートリッジ	-	-		
87	トナーカートリッジ (C)	PC-PZ41004	-		
88	トナーカートリッジ (K)	PC-PZ41001	-		
89	トナーカートリッジ (M)	PC-PZ41003	-		
90	トナーカートリッジ (Y)	PC-PZ41002	-		
91	トナー回収ボトル	-	-		
92	ドラムカートリッジ	-	-		
93	ホッチキス針 No.501	-	-		
94	現像剤回収ボトル	-	-		
95	普通紙 A3(C2紙)(1500枚)	-	-	日立電子サービス 045-822-1111	
96	普通紙 A3(J紙)(1250枚)	-	-		
97	普通紙 A4(C2紙)(2500枚)	-	-		
98	普通紙 A4(J紙)(2500枚)	-	-		
99	普通紙 B4(C2紙)(2500枚)	-	-		
100	普通紙 B4(J紙)(1250枚)	-	-		
101	普通紙 B5(C2紙)(2500枚)	-	-		
102	普通紙 B5(J紙)(2500枚)	-	-		
103	PZ2170 トナーカートリッジ	-	-		
104	PZ2170 ドラムユニット	-	-		
105	PZ2400 トナーカートリッジ	-	-		
106	サブリースカートリッジ	-	-		
107	リースカートリッジ	-	-		
108	サブリースカートリッジ	-	-		
109	リースカートリッジ	-	-		
110	サブリースカートリッジ	-	-		
111	リースカートリッジ	-	-		
112	サブリースカートリッジ	-	-		
113	リースカートリッジ	-	-		
114	3.5型フロッピーディスク	-	169142	FDDを搭載しているすべてのシステム装置	
115	3.5型クリーニングディスク	CFD-3.5W	169109		
116	CD-ROMクリーナー	-	-	CD-ROMドライブを搭載しているすべてのシステム装置	
117	DDSクリーニングカートリッジ	KS-4/CL	-		
118	DDSテープカートリッジ (60m)	HS-4/60S	-	PC-UD5240A	
119	DDSテープカートリッジ (90m)	HS-4/90S	-		
120	DDSテープカートリッジ (120m)	HS-4/120S	-		
121	ヘッドクリーナー (MO用)	240470	175049		
122	MOメディア (640MB、オーバル-ライト)	RO-M640	-	PC-FM1643 PC-UM5641	
123	MOメディア (540MB、オーバル-ライト)	RO-M540	-		
124	MOメディア (230MB、オーバル-ライト)	RO-M230	-		
125	MOメディア (640MB)	MA-M640	-		
126	MOメディア (540MB)	MA-M540	-		
127	MOメディア (230MB)	MA-M230	-		
128	MOメディア (128MB)	MA-M128	-		
129	磁気カート	-	-		
130	リチウムバッテリー	-	172534	リチウムバッテリーを搭載しているすべてのシステム装置	(株)日立製作所
131	バッテリーパック	-	-	PC-ABxxxx	

4. 有償部品一覧

FLORA -ex/400/300/200 シリーズの次に示す部品は、長時間使用しているうちに劣化、摩耗します。これらの部品は一定周期で交換してください。有償にて交換します。

項番	品名	寿命	適用製品形名
1	ハードディスクユニット	約5年 * 1	HDD を搭載しているすべてのシステム装置 PC-UH3400C, PC-UH3600C, PC-UH4004, PC-UH6091LX, PC-UH6361LX, PC-UH6361LX2
2	フロッピーディスクユニット	約5年 * 1、* 2	FDD を搭載しているすべてのシステム装置 PC-FF5100, PC-UF2231
3	CD-R/RW ユニット		CD-R/RW ドライブを搭載している すべてのシステム装置
4	CD-ROM ユニット		CD-ROM ドライブを搭載している すべてのシステム装置
5	DAT ユニット		PC-UC6201
6	MO ユニット		PC-UD5240A PC-FM1643, PC-UM5641
7	DVD-ROM ユニット		DVD-ROM ドライブを搭載している すべてのシステム装置
8	DVD-RAM ユニット	DVD-RAM ドライブを搭載している すべてのシステム装置	
9	TFT カラー液晶表示装置 スーパービューカラー液晶モニター	約5年 * 1、* 3	液晶モジュールを搭載している すべてのシステム装置
10	バッテリー	約4年 * 1、* 3	PC-DT3155A, PC-DT3184
11	ディスプレイ装置	約5年 * 1、* 4	PC-DC5201
12	印字ヘッド	約2年 * 5 または2億ドット/ピン	PC-PD2080, PC-PD2161, PC-PD2130, PC-PD3161, PC-PD4080S, PC-PD4081, PC-PD4130, PC-PN5200, PC-PN5400, PC-PN5600, PC-PN5600P
13	キーボード	約5年 * 1	キーボードを標準添付しているすべての システム装置 PC-KB4500, PC-KB5310
14	マウス		マウスを標準添付しているすべての システム装置 PC-KM1300, PC-KM5220, PC-KM5400, PC-KM5430
15	ポインティングデバイス		ポインティングデバイスを搭載している すべてのシステム装置
16	メインボード		約5年 * 1
17	電源ユニット		
18	CPU ファン		
19	冷却ファン		

- * 1: 事務室で1日に約8時間、1カ月で25日間、通常で使用すると想定した数値です。
したがって、使用時間(通電のみを含む)が上記より長い場合は、その分寿命は短くなります。
また、1日8時間以上、連続で通電した場合は、いちじるしく寿命が低下します。
- * 2: 定期的にクリーニングし、清潔に保った場合の数値です。
また、事務室で1日に約8時間、1カ月で25日間、通常で使用すると想定した数値です。
したがって、使用時間が上記より長い場合は、その分寿命は短くなります。
- * 3: 液晶表示装置は、明るさが当初の約1/2に低下したときを寿命とします。
- * 4: ディスプレイ装置は、輝度が当初の1/2に低下したときを寿命とします。
また、長時間同じ表示をしていると、ブラウン管にその表示が焼き付いてしまいます。
この交換は有償扱いとなります。
- * 5: 漢字まじり文字をAサイズの紙に700字、1日に100枚で1カ月で25日間使用すると想定した数値です。
罫線印字が多い場合は1年以下になることがあります。
印字ヘッドが寿命になると、印字が薄くなったりドット抜けが発生します。
また、指定の消耗品以外の市販リボンを使用すると、寿命が大幅に短くなる場合があります。
- * 6: 事務室で1日に約2GBの記録を、1カ月で25日間、通常で使用すると想定した数値です。
したがって、記録容量が上記より長い場合は、その分寿命は短くなります。

5. 有償サービス

5.1 PC 導入・移設サービス

パソコン導入・移設サービスの概要 / 作業内容

パソコン導入・移設サービスの作業内容について、下表に示します。

表 1 PC 導入・移設サービスの作業内容

[凡例] : 適用、- : 適用外

名称	区分	サービス名	作業名称	搬入時間帯	作業内容			
					搬入 *1	開梱 *2	現調 *3	梱包材引取り *4
PC 導入 サー ビス	新規 導入	お届け設置 サービス/EDメニュー P.84 参照	搬入 + 簡易セットアップ	日程指定 (9-17 時) < 事前時間調整 >			(当日、17 時まで実施)	
					お伺い時間を物流業者技術者が、お客様と事前に調整し搬入から梱包材引き取りまで行います。			
		セットアップ メニュー	搬入 + セットアップ (A)	日程指定 (9-17 時)			(翌日以降実施)	-
				AM 指定 (9-12 時)			(当日、PM 以降実施)	-
				PM 指定 (13-17 時)			(翌日、AM 以降実施)	-
	搬入	搬入のみ	時間指定 (10、14 時)			(当日、17 時まで実施)		
			日程指定 (9-17 時)*6		-	-	-	
	お ワ シ ョ ン 増 設	セットアップ メニュー	搬入 + セットアップ	日程指定 (9-17 時) AM(9-12 時) PM(13-17 時) 時間指定 (10、14 時)			上記、<セットアップメニュー>「搬入 + セットアップ」(A) と同様	
				搬入	搬入のみ	日程指定 (9-17 時)*6		-
	現 地 付 加	梱包材 引き取り	梱包材 引き取り	日程指定 (9-17 時)			お客様に一度納入され保管されている梱包材の 処理 (お引き取り) を実施いたします。	
撤去 (引外品 解約時)				撤去作業 *5	お客様と調整し、 設定させて頂きます	-	-	撤去作業 + お引取作業
移 設 サ ー ビ ス			本サービスは、他社製品を含め「C / S リロケーションサービス」で対応いたします。 詳細は、弊社営業またはシステムエンジニアまでお問い合わせください。					

* 1 : 搬入...お客様先に「機器」を納入

* 2 : 開梱...お客様先で「機器」を梱包箱より取り出し

* 3 : セットアップ

- ・ お届け設置サービス/EDメニューの場合...各種ケーブル接続 (キーボード / マウス / ディスプレイ / 電源) 単体動作確認
- ・ セットアップメニューの場合...お客様先で内蔵オプション品の組込み、各種ケーブル接続、単体動作確認

* 4 : 梱包材引取り...お客様先で「機器」を開梱時発生した梱包材の処理 (引取り) を実施

< ご注意 >

お届け設置サービス/EDメニューおよび時間指定のサービスをご注文いただいた場合でも、お客様の都合で、搬入と同時に梱包材引き取りが速やかに行えない場合 (2 ~ 3 時間以上おいてのお引き取り) はお引き取りできません。

後日、保管されている梱包材のお引き取りを行う場合は、現地付加作業「梱包材引取り」のご注文が別途、必要となります。

* 5 : 撤去作業...「機器」の撤去とお引取り

< ご注意 >

本サービスは引外品でお受けしているものに対し、解約時 (ご使用期間が完了した後) のご返却に伴う発生費用が必要となります。必ず、ご注文ください。

* 6 : 搬入費が必要になる場合があります。弊社営業にご確認ください。

PC 導入新サービスのご紹介

従来よりも更に割安な新「お届け設置サービス」

平成 11 年 2 月より、ED メニューをご利用いただいておりますが、今回クライアント PC において価格体系を変更いたしました。サービス名も「お届け設置サービス」に名称を変更いたしました。

(記) ED とは...

ED (Engineering Driver) とは、物流会社の運転手が作業を行う「PC のセッアップ」技術者兼運転手です。
単なる運転手ではなく、各種実践教育を受けたエンジニアでもあるので「ED」と呼んでいます。

新「お届け設置サービス」と従来の ED メニュー、セッアップメニューとの比較を下表に示します。

表 3 サービス内容比較例

[凡例] : 適用、- : 適用外

サービス名	搬入時間	作業内容	価格	クライアント PC	プリンター
<新サービス> お届け設置サービス *1	9 ~ 17 時 (事前時間調整)	搬入に引続き物流業者技術者が開梱、簡易セッアップを行い梱包材引取りまで実施	ご注文台数 1 台目... 従来の ED メニュー価格より低減。 2 台目以降... 割引形名を新設し、2 台以上の複数台をご注文いただくと従来の台数割引よりも更に割安になります。		-
ED メニュー	同上	同上		-	
セッアップメニュー	9 ~ 17 時 (日程指定：時間指定無) 10 時 / 14 時 (時間指定)	搬入業者が日程指定で搬入。その後、保守サービス会社がセッアップを実施。 搬入業者が時間指定で搬入し梱包材を引取る。その後、保守サービス会社がセッアップを実施。	従来通り (台数割引の適用 *2)		

* 1: お届け設置サービス / ED メニューの特徴は、従来(セッアップメニュー) 搬入作業とセッアップ作業を別々の業者で行っていましたが、これを 1 つの業者(物量業者技術者)が搬入と同時に開梱、簡易セッアップ作業(キーボード / マウス / ディスプレイ / 電源の各種ケーブル接続)と梱包材引取りまで一括で行う、割安なサービスです。

<ご注意>

お届け設置サービス / ED メニューでは、下記のサービスは受けられません。ご承知おき願います。

- ・新規導入時、現地作業でオプション(メモリーボード、拡張ボードなど)増設を行う場合
- ・お客様先稼働中の既設機器へのオプション増設

* 2: 台数割引について

台数割引の適用範囲は、ご注文台数により台数割引が適用されます。
詳細は「台数による割引の適用について」をご参照してください。

台数による割引の適用について

値引きの適用はなく、台数割引で対応いたします。

(1) 新規導入 / オプション増設

メニュー内容に対する台数割引の適用範囲は表 4 に、台数割引率は表 5 に示します。
同一製品区分 (クライアント PC / プリンター) および同一納期 / 納地ごとに台数を加算します。

表 4 メニュー内容に対する台数割引適用範囲

[凡例] : 適用, - : 適用外

サービス名 / 作業概要		製品区分	クライアント PC	プリンター
搬入のみ	日程指定		-	(表 5 を適用)
	時間指定		(表 5 を適用)	(表 5 を適用)
搬入 + セットアップ (設置作業)				
セットアップメニュー	日程 / 時間指定		(表 5 を適用)	(表 5 を適用)
お届け設置サービス			2 台以上の複数台ご注文をいただくと従来からの台数割引率よりも更に割安になります。	
EDメニュー				(表 5 を適用)

表 5 台数による割引率 (新規導入 / オプション増設)

ご注文台数	割引率
2 ~ 5 台の場合	弊社営業にご確認ください
6 ~ 10 台の場合	
11 台 ~ の場合	

(2) 撤去

本サービスは新規導入 / オプション増設サービスと割引方法が異なります。
割引率につきましては、弊社営業にご確認ください。

表 6 台数割引率 (撤去)

ご注文台数	形名		割引率
1 台目	基本形名	SD-4110-350	弊社営業にご確認ください
2 台目以降	割引形名	SD-4110-310M	

形名 / 価格一覧

導入サービス形名は、(1)～(4)各種機器の導入サービス項を参照ください。
 価格は予告なしに変更する場合があります。

各種機器の搬入地区は以下の通りです。

表 7 搬入地区一覧

搬入地区	該当地域
A・B地区	北海道、東北、関東、中部、信越、北陸、関西、中国、四国、九州地区、沖縄本島
C地区	島嶼〔とうしょ〕: 沖縄県(沖縄本島を除く)、鹿児島(奄美)、島根(隠岐島) 長崎(壱岐、対馬、五島列島)、東京(小笠原)、北海道(礼文、利尻、奥尻島)など

クライアントPCとプリンター導入サービスの対象機種は以下の通りです。

表 8 搬入装置と該当機種

分類	搬入装置	該当機種
クライアントPC	デスクトップ・タワー	<ul style="list-style-type: none"> FLORA300/30D/400 シリーズ FLORA NET シリーズ 旧機種 (FLORA-T/D/3010D/1010Dx/3020/2020/B16/B32 シリーズ)
	ノート	<ul style="list-style-type: none"> FLORA-200 シリーズ 旧機種 (FLORA-N/3010Lx/3020/2020/B16Nx/B32Lx シリーズ)
プリンター	フロアスタンド (4人作業)	<ul style="list-style-type: none"> PC-PN5200/PC-PN5400/PC-PN5600/PC-PN5600P 平成12年4月以降製品発表のフロアスタンドプリンター
	デスクサイド (2人作業)	<ul style="list-style-type: none"> PC-PL2500 PC-PK4105/PC-PK4105N 平成12年4月以降製品発表のデスクサイドプリンター
	デスクトップ (1人作業)	<ul style="list-style-type: none"> PC-PD2080/PC-PD2130/PC-PD2161/PC-PD3161 平成12年4月以降製品発表のデスクトッププリンター
	オプション品 (2人作業)	<ul style="list-style-type: none"> ペーパーフィーダーなど: PC-PFxxxx ペーパースタック: PC-AD2600/AD4300 ステープルフィニッシャー: PC-PH28001 平成12年4月以降製品発表のプリンターオプション
	オプション品 (1人作業)	<ul style="list-style-type: none"> オートシートフィーダー: PC-ASxxxx/PC-AD10100 LANアダプタ, LANポート: PC-PBxxxx 拡張メモリ: PC-PMxxxx 両面ユニット: PC-PWxxxx ペーパーフィーダー: PC-PHxxxx アクセサリ他: PC-PA42001 ケーブル: PC-LP1101/HT-4996-66E/HT-4996-66H 平成12年4月以降製品発表の1人作業のプリンターオプション

(1) クライアント PC 導入サービス (1/2)

記) 太枠内は、新「お届け設置サービス」を示す。

サービス名 / 作業名称		搬入時間	搬入地区	梱包材引取り	搬入装置	搬入台数	形名	価格	
新規導入サービス形名一覧	搬入のみのお届け	< 搬入費 >							
		日程指定によるお届けのみ *1	9 ~ 17 時にお届け	A・B・C 地区	無	デスクトップ・ター	1 台あたり	SD-41C2-DCA0100	弊社営業にご確認ください
					無	ノート	1 台あたり	SD-41C2-NCA0100	
		ロット搬入 *1,2 (100 台以上)	9 ~ 17 時にお届け	A・B 地区	無	デスクトップ・ター	1 台あたり	SD-41C2-DCA5100	
					無	ノート	1 台あたり	SD-41C2-NCA5100	
		時間指定によるお届け	10 時にお届け	A・B 地区	有	デスクトップ・ター	1 台あたり	SD-41C2-DCA3000	
				有	ノート	1 台あたり	SD-41C2-NCA3000		
		14 時にお届け	A・B 地区	有	デスクトップ・ター	1 台あたり	SD-41C2-DCA4000		
				有	ノート	1 台あたり	SD-41C2-NCA4000		
	搬入 + セットアップ	お届け設置サービス *1 搬入、開梱、簡易セットアップ、 梱包材引取りを物流業者技術者が実施	9 ~ 17 時にお届け (事前時間調整) + セットアップ	A・B 地区	有	デスクトップ・ター	1 台目	SD-41C2-DAA0000	
							2 台目以降	SD-41C2-DAA000M	
				C 地区	有	ノート	1 台目	SD-41C2-NAA0000	
						2 台目以降	SD-41C2-NAA000M		
		セットアップメニュー (時間指定)	10 時にお届け + セットアップ	A・B 地区	有	デスクトップ・ター	1 台あたり	SD-41C2-DBA3000	
							有	ノート	
時間指定で搬入し、搬入後に保守サービス会社がセットアップを実施		14 時にお届け + セットアップ	A・B 地区	有	デスクトップ・ター	1 台あたり	SD-41C2-DBA4000		
						有	ノート	1 台あたり	SD-41C2-NBA4000
セットアップメニュー (日程指定)		9 ~ 17 時にお届け + その後セットアップ	C 地区	無	デスクトップ・ター	1 式	SD-41C2-DBC0100		
						無	ノート	1 式	SD-41C2-NBC0100
		AM にお届け (9 ~ 12 時) + その後セットアップ	A・B 地区	無	デスクトップ・ター	1 台あたり	SD-41C2-DBA1100		
						無	ノート	1 台あたり	SD-41C2-NBA1100
PM にお届け (13 ~ 17 時) + その後セットアップ	A・B 地区	無	デスクトップ・ター	1 台あたり	SD-41C2-DBA2100				
				無	ノート	1 台あたり	SD-41C2-NBA2100		

* 1: 台数割引は適用外

* 2: 100 台以上のロット注文は、同一納地・納期に適用

クライアント PC 導入サービス (2/2)

サービス名 / 作業名称		搬入時間	搬入地区	梱包材引取り	搬入装置	形名	価格	
オプション増設の導入サービス形名一覧	搬入のみ	日程指定によるお届けのみ *1,2,3	A・B・C 地区	無	デスクトップ・ター - ノート用オプション	SD-41C3-DCA0100	弊社営業にご確認ください	
					ディスプレイ			
	搬入 + セットアップ	セットアップメニュー (時間指定)	10 時にお届け	A・B 地区	有	デスクトップ・ター用オプション		SD-41C3-DBA3000
								有
		時間指定で搬入し、搬入後に保守サービス会社がセットアップを実施	14 時にお届け	A・B 地区	有	デスクトップ・ター用オプション		SD-41C3-DBA4000
								有
		セットアップメニュー (日程指定)	9 ~ 17 時にお届け + そのあとセットアップ	C 地区	無	デスクトップ・ター用オプション		SD-41C3-DBC0100
								無
	AM にお届け (9 ~ 12 時) + そのあとセットアップ		A・B 地区	無	デスクトップ・ター用オプション	SD-41C3-DBA1100		
						無		ノート用オプション
	PM にお届け (13 ~ 17 時) + そのあとセットアップ	A・B 地区	無	デスクトップ・ター用オプション	SD-41C3-DBA2100			
					無	ノート用オプション		SD-41C3-NBA2100

* 1: 台数割引は適用外

* 2: クライアント PC 本体と同時搬入のオプション品はご注文不要

* 3: ディスプレイのみの納入字は、ディスプレイ台数分ご注文が必要

(2) プリンター導入サービス (1/2)

サービス名 / 作業名称		搬入時間	搬入地区	搬入装置	形名	価格	
新規導入サービス形名一覧	搬入のみのお届け	日程指定によるお届け	A・B 地区	フロアスタンド プリンター	SD-41C2-LCA0130	弊社営業にご確認ください	
				デスクサイト プリンター	SD-41C2-UCA0110		
				デスクトップ プリンター	SD-41C2-PCA0100		
			C 地区	フロアスタンド プリンター	SD-41C2-LCC0130		
				デスクサイト プリンター	SD-41C2-UCC0110		
				デスクトップ プリンター	SD-41C2-PCC0100		
		AM(9 ~ 12 時)にお届け	A・B 地区	フロアスタンド プリンター	SD-41C2-LCA1130		
				デスクサイト プリンター	SD-41C2-UCA1110		
				デスクトップ プリンター	SD-41C2-PCA1100		
			A・B 地区	フロアスタンド プリンター	SD-41C2-LCA2130		
				デスクサイト プリンター	SD-41C2-UCA2110		
				デスクトップ プリンター	SD-41C2-PCA2100		
	PM(13 ~ 17 時)にお届け	A・B 地区	フロアスタンド プリンター	SD-41C2-LCA3030			
			デスクサイト プリンター	SD-41C2-UCA3010			
			デスクトップ プリンター	SD-41C2-PCA3000			
		時間指定によるお届け	A・B 地区	フロアスタンド プリンター	SD-41C2-LCA4030		
				デスクサイト プリンター	SD-41C2-UCA4010		
				デスクトップ プリンター	SD-41C2-PCA4000		
	搬入 + セットアップ		基本お勧め ED メニュー 搬入、開梱、簡易 セットアップ、梱包材引取り を物流業者技術者が実施	A・B 地区	フロアスタンド プリンター		SD-41C2-LAA0030
					デスクサイト プリンター		SD-41C2-UAA0010
					デスクトップ プリンター		SD-41C2-PAA0000
		C 地区		フロアスタンド プリンター	SD-41C2-LAC0030		
				デスクサイト プリンター	SD-41C2-UAC0010		
				デスクトップ プリンター	SD-41C2-PAC0000		
セットアップメニュー (時間指定)		10 時にお届け + セットアップ	A・B 地区	フロアスタンド プリンター	SD-41C2-LBA0300		
				デスクサイト プリンター	SD-41C2-UBA3010		
				デスクトップ プリンター	SD-41C2-PBA3000		
		14 時にお届け + セットアップ	A・B 地区	フロアスタンド プリンター	SD-41C2-LBA4030		
				デスクサイト プリンター	SD-41C2-UBA4010		
				デスクトップ プリンター	SD-41C2-PBA4000		
セットアップメニュー (日程指定)	日程および AM/PM 指定で 搬入し、搬入後に保守サー ビス会社がセットアップを実施	A・B 地区	フロアスタンド プリンター	SD-41C2-LBA0130			
			デスクサイト プリンター	SD-41C2-UBA0110			
			デスクトップ プリンター	SD-41C2-PBA0100			
		C 地区	フロアスタンド プリンター	SD-41C2-LBC0130			
			デスクサイト プリンター	SD-41C2-UBC0110			
			デスクトップ プリンター	SD-41C2-PBC0100			
	AM(9 ~ 12 時)にお届け + そのあとセットアップ	A・B 地区	フロアスタンド プリンター	SD-41C2-LBA1130			
			デスクサイト プリンター	SD-41C2-UBA1110			
			デスクトップ プリンター	SD-41C2-PBA1100			
		A・B 地区	フロアスタンド プリンター	SD-41C2-LBA2130			
			デスクサイト プリンター	SD-41C2-UBA2110			
			デスクトップ プリンター	SD-41C2-PBA2100			

プリンター導入サービス (2/2)

サービス名 / 作業名称		搬入時間	搬入地区	増設対象装置	形名	価格	
オプション増設の導入サービス形名一覧	搬入のみのお届け	9 ~ 17 時にお届け	A・B 地区	プリンターオプション (2 人作業)	SD-41C3-UCA0110	弊社営業にご確認ください	
				プリンターオプション (1 人作業)	SD-41C3-PCA0100		
			C 地区	プリンターオプション (2 人作業)	SD-41C3-UCC0110		
				プリンターオプション (1 人作業)	SD-41C3-PCC0100		
			AM(9 ~ 12 時)にお届け	A・B 地区	プリンターオプション (2 人作業)		SD-41C3-UCA1110
					プリンターオプション (1 人作業)		SD-41C3-PCA1100
	PM(13 ~ 17 時)にお届け	A・B 地区	プリンターオプション (2 人作業)	SD-41C3-UCA2110			
			プリンターオプション (1 人作業)	SD-41C3-PCA2100			
	セットアップメニュー (時間指定) 時間指定で搬入し、搬入後に保守サービス会社がセットアップを実施	10 時にお届け + セットアップ	A・B 地区	プリンターオプション (2 人作業)	SD-41C3-UBA3010		
				プリンターオプション (1 人作業)	SD-41C3-PBA3000		
	14 時にお届け + セットアップ	A・B 地区	プリンターオプション (2 人作業)	SD-41C3-UBA4010			
			プリンターオプション (1 人作業)	SD-41C3-PBA4000			
	セットアップメニュー (日程指定) 日程および AM/PM 指定で搬入し、搬入後に保守サービス会社がセットアップを実施	9 ~ 17 時にお届け + そのあとセットアップ	A・B 地区	プリンターオプション (2 人作業)	SD-41C3-UBA0110		
				プリンターオプション (1 人作業)	SD-41C3-PBA0100		
		C 地区	プリンターオプション (2 人作業)	SD-41C3-UBC0110			
			プリンターオプション (1 人作業)	SD-41C3-PBC0100			
AMにお届け (9 ~ 12 時) + そのあとセットアップ		A・B 地区	プリンターオプション (2 人作業)	SD-41C3-UBA1110			
			プリンターオプション (1 人作業)	SD-41C3-PBA1100			
PMにお届け (13 ~ 17 時) + そのあとセットアップ	A・B 地区	プリンターオプション (2 人作業)	SD-41C3-UBA2110				
		プリンターオプション (1 人作業)	SD-41C3-PBA2100				

(3) 撤去サービス

レンタル品の解約時 (ご使用期間が完了した後)、ご返却時に必要な費用です。

注意：2 台目以降のご注文時は、基本形名と割引形名の 2 形名のご注文が必要です。

メニュー内容	対象装置	形名	価格
お客様と日程を調整し撤去作業を実施	クライアント PC、プリンター製品など	SD-4110-350(基本形名)	弊社営業にご確認ください
		SD-4110-310M(割引形名)	

(4) 梱包材引取り

お客様先に一度納入され保管されている梱包材の処理 (お引取り) を実施いたします。

メニュー内容	対象装置	形名	価格
梱包材の処理を日程指定 (9 ~ 17 時) で実施	クライアント PC、プリンター製品など	SD-4130-320	弊社営業にご確認ください

5.2 プレインストールサービス (クライアント PC)

プレインストールサービスの詳細

日立ではお客さんご指定のソフトウェア / ハードウェアをあらかじめインストールしてお届けするパソコンプレインストールサービスをご用意しております。

(1) サービスのメリット

- ・ お客様での煩わしい作業 (インストール) を日立が代行し、迅速に完了いたします。
- ・ 工場ではインストール終了後に動作確認を行いますので、初期トラブルを抑えることが出来ます。
- ・ お客様には納入後すぐに立ち上げることが可能です。

(2) サービス内容

- ・ 今回プレインストールサービスの中からご要求の最も多いサービスを下記 6 つのサービスとして設定いたしました。これにより下記サービスを必要に応じて組み合わせてご注文いただけます。ただし、該当しないサービスについても対応いたしますので、弊社営業までご相談ください。

サービスメニュー	サービス内容
マスターインストールサービス	お客様提供マスター / 日立作成マスターの内容をプレインストールいたします。
個別項目設定サービス	ネットワークの設定や、BIOS の設定値の変更をおこないます。
ハードウェア追加サービス	PC にハードウェア (日立製 / 他社製) の組込みと、必要であればそのドライバを追加いたします。
シール貼り付けサービス	PC 個々の設定値をシールにて貼り付けいたします。
マニュアル別送サービス	複数の PC を納品する場合にマニュアル類を抜き出し、ご指定の住所に送付いたします。
製造番号管理サービス	納入する PC 本体 (システム装置) の製造番号一覧をご提供いたします。

(3) サービス対象機種

区分	サービス対象機種
クライアント PC	FLORA 全機種

* 本サービスの対象機種は、FLORA 200/300/400 シリーズおよび以降の新シリーズとします。
対象 OS は Windows 98、Windows NT Workstation 4.0 とします。

その他

詳細は、弊社営業またはシステムエンジニアまでお問い合わせください。

索引

- 数字**
- 15 型 CRT 47
- 17 型 CRT 47
- 22 型 CRT 47
- F**
- FLORA 210W(NL3) (PC8NL3-xxxxxxxxx モデル) 40
- FLORA 220W(NS4) (PC8NS4-xxxxxxxxx モデル) 34
- FLORA 220W(PC8NS3-xxxxxxxxx モデル) . 28
- FLORA 270W(NV7) (PC8NV7-xxxxxxxxx モデル) 2
- FLORA 270W(NW4) (PC8NW4-xxxxxxxxx モデル) 21
- FLORA 270W(NW6) (PC8NW6-xxxxxxxxx モデル) 15
- FLORA 270W(NW8) (PC8NW8-xxxxxxxxx モデル) 9
- G**
- GT-BH7516 78
- GT-BH7618 78
- GT-BH7618T 78
- GT-LN7E05 78
- GT-LN7E10 78
- GT-LN7E20 78
- H**
- HT-4996-66E 59, 60, 61, 62
- L**
- LAN 機器接続構成 78
- P**
- PC8NL3-HKA8D1A10 40, 41
- PC8NL3-PKA8D1A10 40, 41
- PC8NS3-HKC4H2110 28, 29
- PC8NS3-HLH4H2110 28, 29
- PC8NS3-KKC4H2110 28, 29
- PC8NS3-KLH4H2110 28, 29
- PC8NS3-PKC4H2110 28, 29
- PC8NS3-PLH4H2110 28, 29
- PC8NS4-HLH8M2110 34, 35
- PC8NS4-HRC8M2110 34, 35
- PC8NS4-KLH8M2110 34, 35
- PC8NS4-KRC8M2110 34, 35
- PC8NS4-PLH8M2110 34, 35
- PC8NS4-PRC8M2110 34, 35
- PC8NV7-HNF4HBAB0 2, 3
- PC8NV7-HNG4HBAB0 2, 3
- PC8NV7-HNH4HBAB0 2, 3
- PC8NV7-KNF4HBAB0 2, 3
- PC8NV7-KNG4HBAB0 2, 3
- PC8NV7-KNH4HBAB0 2, 3
- PC8NV7-PNF4HBAB0 2, 3
- PC8NV7-PNG4HBAB0 2, 3
- PC8NV7-PNH4HBAB0 2, 3
- PC8NW4-HPG4M1AB0 21, 22
- PC8NW4-PPG4M1AB0 21, 22
- PC8NW6-DKN4HEAB0 16
- PC8NW6-DNE4HEAB0 15, 16
- PC8NW6-DRH4HEAB0 15, 16
- PC8NW6-HKN4HEAB0 16
- PC8NW6-HNE4HEAB0 15, 16
- PC8NW6-HRH4HEAB0 15, 16
- PC8NW6-KKN4HEAB0 16
- PC8NW6-KNE4HEAB0 15, 16
- PC8NW6-KRH4HEAB0 15, 16
- PC8NW6-PKN4HEAB0 16
- PC8NW6-PNE4HEAB0 15, 16
- PC8NW6-PRH4HEAB0 15, 16
- PC8NW8-HJF4H1AB0 9, 10
- PC8NW8-KJF4H1AB0 9, 10
- PC8NW8-PJF4H1AB0 9, 10
- PC-AB6000AA 20
- PC-AB6010 14, 20, 27
- PC-AB6300 8
- PC-AB6410 8, 14, 27
- PC-AB6600 33, 39
- PC-AB6610 32, 38
- PC-AB6800 46
- PC-AB6810 46
- PC-AD10100 49, 50, 51, 52, 53, 54, 55, 56, 57, 58
- PC-AD4110 69, 72
- PC-AD4700 68
- PC-AE3200A 20
- PC-AE3700 8, 14, 27
- PC-AJ1200 20
- PC-AJ2100 33, 39
- PC-AJ2200 8, 14, 27
- PC-AP6300 19
- PC-AP6600 32, 38

PC-AP6700	13, 27	71, 72, 73	
PC-AP6701	8	PC-MK7130	19
PC-AP6900	45	PC-MK7132	6, 13, 25
PC-AR1210	20	PC-MK7133	32, 38
PC-AS1061	49, 50	PC-MK7257	19
PC-AS2161	51	PC-MK7258	6, 13, 25
PC-AS3130	52	PC-MK7259	32, 38
PC-AS3160	53	PC-MK7513	6
PC-AS40801S	54	PC-MK7513A	25
PC-AS40802S	54	PC-PA2560	64
PC-AS4081	55	PC-PA41101	69, 72
PC-AS4130	56, 57, 58	PC-PA41102	69, 72
PC-AT1120	32, 38	PC-PA41103	72
PC-AT1400	45	PC-PA41201	70, 71
PC-AU3300	45	PC-PA41203	70, 71
PC-AZ2100	20, 39, 77	PC-PA42101	69, 70
PC-BH7500	78	PC-PA47001	68
PC-CL3100	77	PC-PA48002	73
PC-CL5000	33, 39	PC-PA74502	65, 66
PC-CN3300	79	PC-PA74503	65, 66
PC-CN5410	79	PC-PB20002A	64
PC-CN5420	79	PC-PB20011A	64
PC-CS3200	20	PC-PB20101	49, 50, 51, 52, 53, 54, 55, 56, 57, 58, 59, 60, 61, 62, 67
PC-CZ3200	33, 39	PC-PB20111	49, 50, 51, 52, 53, 54, 55, 56, 57, 58, 59, 60, 61, 62
PC-DC3622	47	PC-PB20301	49, 50, 51, 52, 53, 54, 55, 56, 57, 58
PC-DC5201	47	PC-PB20301S1	59, 60, 61, 62, 67
PC-DC7103	47	PC-PB20702	64
PC-FC2100	75	PC-PB2170	63
PC-KB3420	6, 13, 19, 25	PC-PB40002	71, 72
PC-KB3450	7, 26, 32, 38, 45	PC-PB73501	65
PC-KC5700	77	PC-PD2080	48, 49
PC-KC7000	33, 39	PC-PD2080A	48, 50
PC-KM1300	6, 13, 19, 25	PC-PD2080F	49
PC-KM5430	7, 13, 19, 26, 32, 38, 45	PC-PD2080SB1	49
PC-KX1100	75	PC-PD2080SB2	49
PC-KX2100	75	PC-PD2130	48, 52
PC-KX3100	76	PC-PD2130F	52
PC-LC4100	75	PC-PD2130SB1	52
PC-LE1080	75	PC-PD2130SB2	52
PC-LE2080	75	PC-PD2161	48, 51
PC-LE3080	75	PC-PD2161F	51
PC-LG2140	32, 38	PC-PD2161SB1	51
PC-LG2150	45	PC-PD2161SB2	51
PC-LM3010	7, 13, 19, 26, 32, 38, 45	PC-PD3161	48, 53
PC-LM3020	7, 13, 19, 26, 32, 38, 45	PC-PD3161F	53
PC-LM3030	7, 13, 19, 26, 32, 38, 45	PC-PD3161FB	53
PC-LM3040	7, 13, 19, 26, 32, 38, 45		
PC-LP1101	49, 50, 51, 52, 53, 54, 55, 56, 57, 58, 63, 64, 65, 66, 67, 68, 69, 70,		

PC-PD3161SB1	53	PC-PL2170SB	63
PC-PD3161SB2	53	PC-PL2560	48, 64
PC-PD4080S	48, 54	PC-PL2560SM	64
PC-PD4080SF	54	PC-PL2560SW	64
PC-PD4080SSS1	54	PC-PL7350B	65
PC-PD4080SSS2	54	PC-PL7350T	65
PC-PD4080SSS3	54	PC-PL9120	48, 67
PC-PD4081	48, 55	PC-PL9120SB1	67
PC-PD4081F	55	PC-PL9120SB2	67
PC-PD4081SB1	55	PC-PL9120SH1	67
PC-PD4081SB2	55	PC-PL9120SH2	67
PC-PD4130	48, 56	PC-PM27001	64
PC-PD4130A	48, 57	PC-PM27002	64
PC-PD4130F	56	PC-PM41101	69, 70, 71, 72
PC-PD4130SB1	56	PC-PM42101	69, 70
PC-PD4130SB2	56	PC-PM47001	68
PC-PD4180	48, 58	PC-PM47002	68
PC-PF2170	63	PC-PM48001	73
PC-PF25501	64	PC-PM48002	73
PC-PF25502	64	PC-PM74501	65, 66
PC-PF4110	69, 72	PC-PN5200	48, 59
PC-PF4120	70, 71	PC-PN5200SB1	59
PC-PF47001	68	PC-PN5200SB2	59
PC-PF47002	68	PC-PN5400	48, 60
PC-PF47003	68	PC-PN5400SB1	60
PC-PF48001	73	PC-PN5400SB2	60
PC-PG4080S	54	PC-PN5600	48, 61
PC-PG4081	55	PC-PN5600P	48, 62
PC-PG4130	56, 57, 58	PC-PN5600PSB1	62
PC-PG48001	73	PC-PN5600PSB2	62
PC-PG48002	73	PC-PN5600SB1	61
PC-PG48003	73	PC-PN5600SB2	61
PC-PG48005	73	PC-PV7450C	65
PC-PH48001	73	PC-PV7450CF	65
PC-PH48002	73	PC-PV7450CN	65
PC-PH91201	67	PC-PV7450FS	65
PC-PH91202	67	PC-PW2550	64
PC-PK2000	48, 71	PC-PW4110	69, 72
PC-PK2000N	48, 71	PC-PW4120	70, 71
PC-PK2500N	48, 70	PC-PW4700	68
PC-PK3000	48, 72	PC-PW74501	65, 66
PC-PK3000N	48, 72	PC-UC6201	20
PC-PK3500N	48, 69	PC-UC6220	20
PC-PK4105	48	PC-UC6230	20
PC-PK4105N	48	PC-UC6400	33, 39
PC-PK4700N	48, 68	PC-UC6410	33
PC-PK4800	48, 73	PC-UC6411	39
PC-PL2170	48, 63	PC-UC6420	33
PC-PL2170F	63	PC-UC6421	39

PC-UC6500	8, 14, 27
PC-UC6510	14
PC-UC6530	14, 27
PC-UC6540	8
PC-UC6550	8, 27
PC-UF2231	7, 13, 26, 32, 38, 45
PC-UH4007	8, 27
PC 導入・移設サービス	83

S

SCSI デバイス接続構成	74
---------------------	----

U

USB 接続機器構成	75
------------------	----

し

消耗品一覧	80
-------------	----

て

ディスプレイ接続構成	47
------------------	----

ふ

プリンター接続構成	48
プレインストールサービス (クライアント PC)	
90	

ゆ

有償サービス	83
有償部品一覧	82