

日立パーソナルコンピュータ

FLORA 300 シリーズ 構成ガイド ハードウェア編

〔2001年9月13日現在〕

お知らせ

FLORA シリーズ構成ガイドは、下記の通り分冊して提供させていただいております。
必要に応じてご活用ください。

【分冊構成】

H/S 分類	システム装置分類	資料番号
ハードウェア編	400 シリーズ	SP-330-70
	300 シリーズ	SP-331-80
	200 シリーズ	SP-332-70
ソフトウェア編	400 シリーズ	SP-333-20
	300 シリーズ	
	200 シリーズ	
	HA8000 シリーズ	
	S シリーズ	

1998年01月(第1版)SP-331	(魔版)
1998年09月(第2版)SP-331-10	(魔版)
1999年01月(第3版)SP-331-20	(魔版)
1999年08月(第4版)SP-331-30	(魔版)
1999年12月(第5版)SP-331-40	(魔版)
2000年03月(第6版)SP-331-50	(魔版)
2000年07月(第7版)SP-331-60	(魔版)
2000年12月(第8版)SP-331-70	(魔版)
2001年09月(第9版)SP-331-80	

断り書き

本資料では、以降

Microsoft[®] Windows[®] 2000 Professional Operating System を Windows 2000 に、
Microsoft[®] Windows NT[®] Workstation Operating System Version 4.0 を
Windows NT Workstation 4.0、または Windows NT 4.0 に、
Microsoft[®] Windows[®] 98 Second Edition Operating System を
Windows 98 Second Edition、または Windows 98SE に、
Microsoft[®] Windows[®] 98 Operating System を Windows 98 に、
Microsoft[®] Windows[®] 95 Operating System を Windows 95 に、
Microsoft[®] Windows[®] Millennium Edition Operating System を Windows Me に、
それぞれ略称致します。

記載の単位は、K : 1,024 , k : 10³ , M : 10⁶ , G : 10⁹ での換算になります。

メモリー容量につきましては、M : 1,024² , G : 1,024³ での換算となります。

他社所有商標に関する表示

Intel , Pentium , Celeron は、Intel Corp. の米国およびその他の国における商標または登録商標です。

Microsoft , Windows , Windows NT は、米国 Microsoft Corp. の登録商標です。

AMD Duron は、米国 Advanced Micro Devices, Inc. の商標です。

APM 2.0 for NT は、米国 Phoenix 社の商標です。

Logitech Mouse Ware は、Logitech Inc. の商標です。

その他記載の会社名、製品名は、それぞれの会社の商標もしくは登録商標です。

1. システム装置	2
1.1 FLORA 370(PC7TS4-xxxxxxxxx モデル)	2
1.2 FLORA 370(PC7TS5-xxxxxxxxx モデル)	7
1.3 FLORA 350(PC7DV6-xxxxxxxxx モデル)	13
1.4 FLORA 330(PC7DK1-xxxxxxxxx モデル)	19
1.5 FLORA 330(PC7DK3-xxxxxxxxx モデル)	26
1.6 FLORA 310(PC7DP1-xxxxxxxxx モデル)	32
1.7 FLORA 310(PC7DP3-xxxxxxxxx モデル)	39
1.8 FLORA 310LV(PC7LA1-xxxxxxxxx モデル)	46
1.9 FLORA 310LV(PC7LA2-xxxxxxxxx モデル)	49
1.10 FLORA 310LV(PC7LA4-xxxxxxxxx モデル)	52
2. 周辺装置 構成図	55
2.1 ディスプレイ接続構成	55
2.2 プリンター接続構成	58
2.3 SCSI デバイス接続構成	94
2.4 通信・拡張ボード接続構成	99
2.5 シリアル接続機器構成	100
2.6 PC カード接続構成	101
2.7 USB 接続機器構成	102
2.8 LAN 機器	103
3. 消耗品一覧	107
4. 有償部品一覧	110
5. 有償サービス	113
5.1 PC 導入・移設サービス	113
5.2 プレインストールサービス (クライアント PC)	120
索引	121

1. システム装置

1.1 FLORA 370(PC7TS4-xxxxxxx モデル)

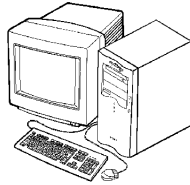

CTO ベースモデル

CPU	OS	希望小売価格	形名
Pentium® III プロセッサ (1.0GHz)	Windows 2000/Windows NT 4.0 セレクトブル OS モデル *1	236,000 円 (税別)	PC7TS4-QK04HCJ00
	Windows 98SE モデル	222,000 円 (税別)	PC7TS4-GK04HCJ00
	Windows 95 モデル	242,000 円 (税別)	PC7TS4-LK04HCJ00

カスタマイズメニュー

項目	内 容	形 名 変 更 部								希望小売 価格	
		~									
メモ-	128MB 256MB(RDRAM ECC)					8					+49,000
	128MB 384MB(RDRAM ECC)					A					+98,000
	128MB 512MB(RDRAM ECC)					C					+147,000
HDD ユニット	20GB 40GB(40GB × 1) (E-IDE,3.5 型 ^ハ × 1 占有) *2							P			+10,000
	20GB 80GB(40GB × 2) (E-IDE,3.5 型 ^ハ × 1 + 5 型 ^ハ × 1 占有) *2							V			+32,000
CD-ROM ユニット	CD-ROM DVD-RAM (片面 4.7GB, 両面 9.4GB)							D			+52,000
キーボード・マウス	109 キーボード + 2 ボタンマウス								A		0
著名ソフト	ジャストシステム 一太郎 10・花子 10 パック									J	+18,900
	Microsoft Office 2000 SR-1 (プレインストール) *3									N	+22,400
	ATOK13									A	+6,800
	ATOK13 + Microsoft Office 2000 SR-1 (プレインストール) *3									B	+29,200

* 1: Windows NT 4.0 でホイルマウスのホイル機能を使用する場合には、バンドルされている Logitech MouseWare をインストールする必要があります。

* 2: Windows 95 モデルではサポートしていません。

* 3: SR-1 = Service Release 1

概略仕様

システム装置		FLORA 370		
形名	Windows 2000 *1/Windows NT 4.0 セレクトブル OS モデル *2	PC7TS4-QK04HCJ00		
	Windows 98SE モデル	PC7TS4-GK04HCJ00		
	Windows 95 モデル *3	PC7TS4-LK04HCJ00		
1	CPU (周波数)	Pentium® III プロセッサ (1.0GHz)		
2	2次キャッシュメモリー	256KB		
3	システムバスクロック	133MHz		
4	チップセット	Intel® 820 チップセット		
5	メモリー	標準	128MB (PC600, ECC 対応, RDRAM)	
		最大 *4	512MB (PC600, ECC 対応, RDRAM)	
6	表示解像度 (表示色)	640 × 480 (1677 万色), 800 × 600 (1677 万色), 1024 × 768 (1677 万色), 1152 × 864 (1677 万色), 1280 × 1024 (1677 万色), 1600 × 1200 (65,536 色) *5		
7	ビデオシステム	(株)アイオーデータ機器製 GA-SS22P16/AGP4		
8	ビデオ RAM	16MB (SDRAM)		
9	ファイル装置	FDD	3.5 型 (3 モード 1.44MB / 1.2MB *6 / 720KB)	
		HDD *7 *8	20GB (E-IDE, Ultra ATA/66 対応), [CTO オプション] 40GB (E-IDE, Ultra ATA/66 対応) *17, [CTO オプション] 80GB (E-IDE, Ultra ATA/66 対応) *17	
		CD-ROM *8	最大 48 倍速 (ATAPI 接続)	
		DVD-RAM *8	[CTO オプション] 4.7GB [片面], 9.4GB [両面], 2.77MB/s *9, ATAPI 接続	
10	サウンド機能	AC97 Sound (ステレオ 16bit, 48kHz) *10		
11	拡張スロット	AGP	ロングサイズ (表示ボードで使用済) *11	
		PCI (縦×横) *12	ロングサイズ (107 × 312mm 以下) × 5	
		メモリー	2 (1 スロット使用済)	
12	拡張ストレージベイ	5.25 型	3 (CD-ROM ドライブで 1 ベイ使用済)	
		3.5 型	3 (FDD, HDD で 2 ベイ使用済)	
13	インターフェース	シリアル	× 2	
		パラレル	× 1	
		キーボード	× 1	
		マウス	× 1	
		USB	× 2 *13	
		マイクイン	× 1	
		ラインイン	× 1	
		ラインアウト	× 1	
アナログ RGB ディスプレイ	× 1			
デジタル RGB ディスプレイ (DFP 液晶) × 1				
14	ネットワーク	LAN (100BASE-TX/10BASE-T 自動認識)		
15	キーボード, マウス	109 配列準拠キーボード, ホイールマウス *14		
16	外形寸法 W × D × H	197 × 487 × 435 mm		
17	質量	約 15 kg		
18	消費電力 標準 (最大 / サスペンド時) *15	Windows 2000	約 40W (約 145W / 約 7W)	
		Windows NT 4.0	約 61W (約 145W / 約 33W)	
		Windows 98SE	約 40W (約 145W / 約 7W)	
		Windows 95	約 58W (約 145W / 約 29W)	
19	省エネ法に 基づく表示	区分	R	
		エネルギー 消費効率 *16	Windows 2000	0.0030
			Windows NT 4.0	0.014
			Windows 98SE	0.0030
Windows 95	0.012			
20	電源	AC100V ± 10% 50/60Hz		

- * 1: Windows 2000 には、Service Pack はインストールされておりません。
- * 2: 複数の OS モデルは、初回起動時に使用する OS を選択することにより、選択した OS で起動します。選択しなかった OS は選択後にはなくなります。「リカバリ CD-ROM」を標準添付しており、誤ってシステムファイルを消去してしまった時、OS 選択後の状態に復旧することができます。初回起動時に選択しなかった OS は使用できません。選択しなかった OS を使用する場合には、別途パッケージなどをご購入ください。
- * 3: Pentium®III プロセッサの「ストリーミング SIMD 拡張命令」を使用しているアプリケーションは、動作しない可能性があります。導入時にご確認ください。
- * 4: 本体導入後にメモリボードを増設する場合、メモリ容量の組み合わせによっては導入済みのメモリボードを取り外して、新しいメモリボードを増設する必要がある場合があります。
- * 5: リフレッシュレートを 60Hz にすれば 1,677 万色表示可能です。
- * 6: Windows NT 4.0, Windows 2000 では、1.2MB FD は使用できません。
ただし、Windows NT 4.0 Windows 2000 用 1.2MB ドライブ (3 モード対応ドライブ) を、(ソフト)個別見積りで対応します。
- * 7: Windows 95 モデル、Windows 98ES モデルでは、HDD は FAT32 形式で全域が C ドライブとして設定されています。複数の OS モデルでは、HDD は NTFS 形式で約 6GB が C ドライブとして設定され、残りは空き領域となります。
- * 8: Windows NT 4.0 では、IDE デバイスの転送モードは出荷時には PIO モードに設定されています。
DMA モードで使用する場合には、APM 2.0 for NT をインストールし、IDE ドライブをインストールする必要があります。
- * 9: 連続データ転送速度 (最大) です。従来モード機種 (1.38MB/s) に比べて約 2 倍となります。
- * 10: Windows 95 では、44.1kHz までのサウンドとなります。
- * 11: A.G.P Universal ネット。
- * 12: PC12.1 準拠の 5V システム用コネクタを採用しています。(3.3V も給電)
- * 13: USB インターフェイスは Windows NT 4.0 ではサポートしておりません。
また、USB 対応周辺機器に関しまして、将来出荷される全ての周辺機器の動作を保証するものではありません。
- * 14: Windows NT 4.0 でホイールマスのホイール機能を使用する場合には、バンドルされている Logitech MouseWare をインストールする必要があります。
- * 15: 消費電力は、CRT 接続時の値です。Windows NT 4.0 では、インストールされている APM 2.0 for NT を使用することで、パワーマネジメント機能を使用することが出来ますが、サスペンド機能は使用できません。
スタンバイ機能のみのサポートとなります。なお、APM 2.0 for NT は、PC7TS4-Qxxxxxxx モデルにのみインストールされています。
- * 16: エネルギー消費効率とは、省エネ法で定める測定方法により測定された消費電力を省エネ法で定める複合理論性能で除したものです。
- * 17: Windows 95 モデルではサポートしていません。

周辺装置

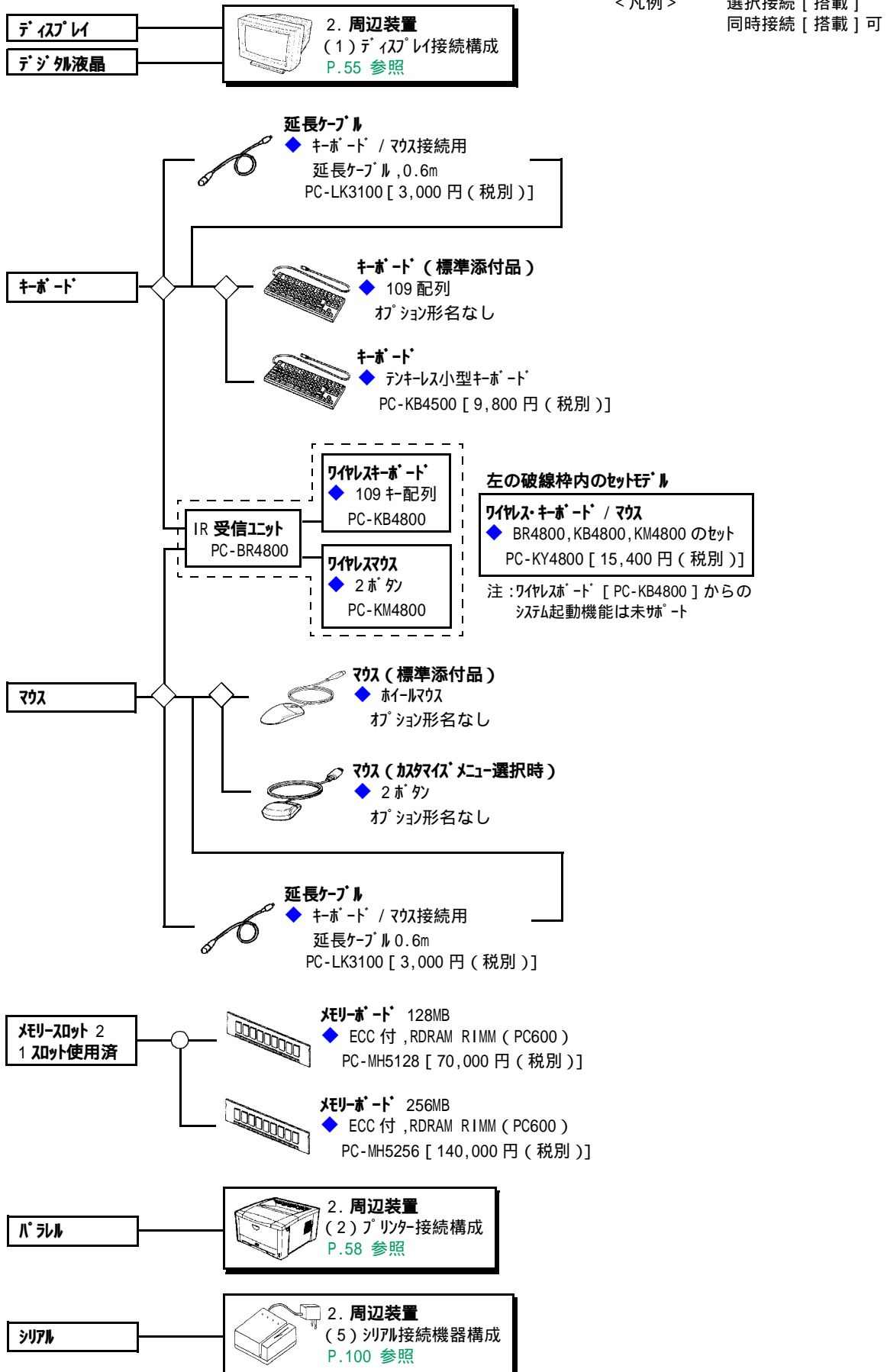

< 凡例 > 選択接続 [搭載]
同時接続 [搭載] 可

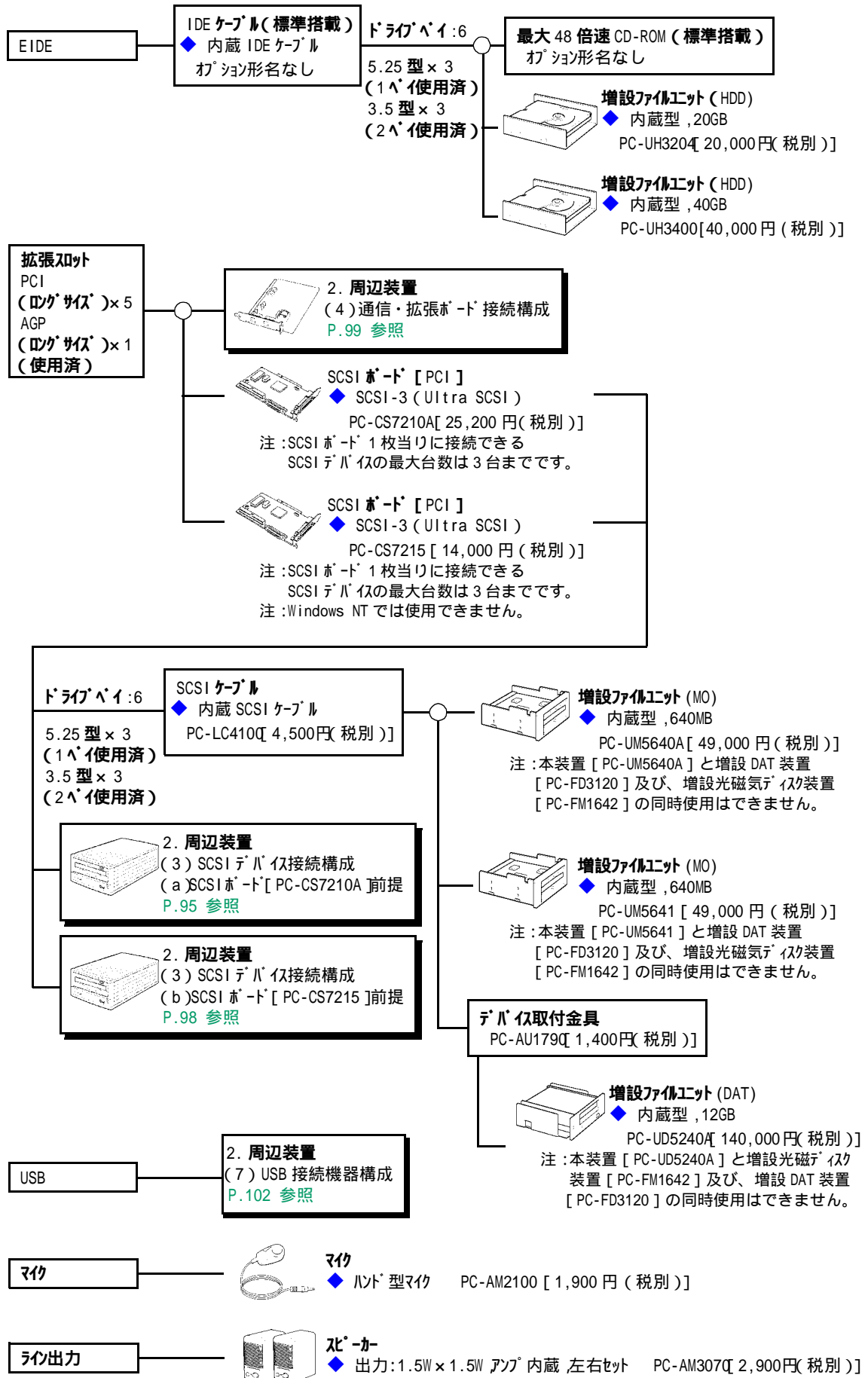

1.2 FLORA 370(PC7TS5-xxxxxxxxx モデル)

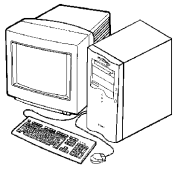

CTO ベースモデル

CPU	OS	希望小売価格	形名
Pentium®4 プロセッサ (1.5GHz)	Windows 2000/Windows NT 4.0 セレクトフル OS モデル *1 *2	289,000 円 (税別)	PC7TS5-QHJ4H1J00
	Windows 98SE モデル	275,000 円 (税別)	PC7TS5-GHK4H1J00

カスタマイズメニュー

項目	内 容	形 名 変 更 部								希望小売価格		
		~										
メモリー	128MB 256MB(RDRAM ECC 128MBx2)							8			+49,000	
	128MB 512MB(RDRAM ECC 256MBx2)							C			+147,000	
	128MB 1024MB(RDRAM ECC 256MBx4) *3							X			+343,000	
	128MB 1024MB(RDRAM ECC 512MBx2) *3							L			+637,000	
	128MB 2048MB(RDRAM ECC 512MBx4) *3							U			+1,365,000	
HDD ユニット	20GB 7.2k 回転 40GB(40GBx1)(Ultra ATA/100 IDE,3.5 型 1 x 1.5 型 1 x 1 占有)								P		+14,000	
	20GB 7.2k 回転 80GB(40GBx2)(Ultra ATA/100 IDE,3.5 型 1 x 1.5 型 1 x 1 占有)								V		+40,000	
CD-ROM ユニット	CD-ROM CD-R/RW (読込み時:最大32倍速,書込み時:8倍速,書換え時:4倍速,ATAPI,5 型 1 x 1 占有)									2	+15,000	
	CD-ROM DVD-RAM (4.7GB [片面] /9.4GB [両面],2.77MB/s, ATAPI,5 型 1 x 1 占有)									4	+52,000	
	CD-ROM CD-ROM + CD-R/RW (ATAPI,5 型 1 x 2 占有)									B	+22,000	
	CD-ROM DVD-RAM + CD-R/RW (ATAPI,5 型 1 x 2 占有)									C	+74,000	
キーボード・マウス	109キーボード + 2ボタンマウス									A	0	
	USB 有線キーボード + USB ホールマウス *2									K	0	
著名ソフト	一太郎 11										K	+14,000
	Microsoft Office XP										P	+22,400
	ATOK14										C	+6,800
	Microsoft Office XP +ATOK14										E	+29,200

* 1: Windows NT 4.0 でホールマウスのホール機能を使用する場合には、バンドルされている Logitech MouseWare をインストールする必要があります。

* 2: Windows NT 4.0 では、USB 有線キーボード /USB ホールマウスは使用できません。

* 3: Windows 98SE モデルを除きます。

概略仕様

システム装置			FLORA 370
形名	Windows 2000 *1/Windows NT 4.0 セレクトブル OS モデル *2		PC7TS5-QHJ4H1J00
	Windows 98SE モデル		PC7TS5-GHK4H1J00
1	CPU (周波数)		Pentium®4 プロセッサ (1.5GHz)
2	2次キャッシュメモリー		256KB
3	システムバスクロック		400MHz
4	チップセット		Intel® 850 チップセット
5	メインメモリー	標準	128MB (PC600, ECC 対応, RDRAM, 64MB × 2)
		最大 *3	2.0GB (PC600, ECC 対応, RDRAM, 512MB × 4) 但し、Windows 98SE モデルは 512MB (256MB × 2)
6	表示解像度 (表示色)		640 × 480 (1677 万色), 800 × 600 (1677 万色), 1024 × 768 (1677 万色), 1280 × 1024 (1677 万色), 1600 × 1200 (1677 万色)
7	ビデオグラフィックシステム		Leadtek 社 WinFast® GeForce2 MX™
8	ビデオ RAM		32MB (SDRAM)
9	ファイル装置	FDD	3.5 型 (3 モート 1.44MB / 1.2MB / 720KB) *4
		HDD *5 *6	20GB (5.4k 回転, E-IDE, Ultra ATA/100 対応), [CTO オプション] 40GB (7.2 回転, E-IDE, Ultra ATA/100 対応) [CTO オプション] 80GB (7.2 回転, E-IDE, Ultra ATA/100 対応, 40GB × 2)
		CD-ROM *6 *7	最大 48 倍速 (ATAPI 接続)
		CD-R/RW *6 *7	[CTO オプション] 読み込み時: 最大 32 倍速, 書き込み時: 8 倍速, 書き換え時: 4 倍速 (ライティングソフト添付 *8)
		DVD-RAM *6 *7	[CTO オプション] DVD-RAM: 2.77MB/s (4.7GB [片面] / 9.4GB [両面]), CD-ROM: 最大 24 倍速
10	サウンド機能		AC97 Sound (ステレオ 16bit, 48kHz)
11	拡張スロット	AGP *10	ロングサイズ (表示ボードで使用済) × 1
		PCI (縦 × 横) *11	ロングサイズ (107 × 312mm 以下) × 5
		メモリー	4 (2 スロット使用済)
12	拡張ストレージバレイ	5.25 型	3 (CD-ROM 等のファイル装置で 1 バイまたは 2 バイ使用済)
		3.5 型	3 (FDD, HDD で 2 バイ使用済)
13	インターフェース		シリアル × 2 パラレル × 1 キーボード × 1 マウス × 1 USB × 2 *12 マイクイン × 1 ラインイン × 1 ラインアウト × 1 アナログ RGB ディスプレイ × 1 デジタル RGB ディスプレイ (DVI-D 液晶) × 1 *13 *14
14	ネットワーク		LAN (100BASE-TX/10BASE-T 自動認識)
15	キーボード, マウス		109 配列標準キーボード, ホイールマウス *15
16	外形寸法 W × D × H		197 × 487 × 435 mm
17	質量		約 15kg
18	消費電力 標準 (最大 / サスペンド時) *16	Windows 2000	約 76W (275W / 約 4W)
		Windows NT 4.0	約 76W (275W / 約 76W)
		Windows 98SE	約 76W (275W / 約 4W)
19	省エネ法に 基づく表示 *17	区分	Windows 98 モデル: R, セレクトブルモデル: P
		エネルギー消費効率	0.0010
			0.019
			0.0010
20	電源		AC100V ± 10% 50/60Hz (平行 2 極アース付き)

- * 1: Windows 2000 は、Service Pack 1 適用済み版です。
- * 2: 複数の OS モデルは、初回起動時に使用する OS を選択することにより、選択した OS で起動します。選択しなかった OS は選択後にはなくなります。「リカバリ CD-ROM」を標準添付しており、誤ってシステムファイルを消去してしまった時、OS 選択後の状態に復旧することができます。初回起動時に選択しなかった OS は使用できません。選択しなかった OS を使用する場合には、別途パッケージなどをご購入ください。
- * 3: 64MB/128MB/256MB/512MB の中から、2 枚 1 組で 2 組まで搭載可能です。
本体導入後にメモリーボードを増設する場合、メモリー容量の組合せによっては導入済みのメモリーボードを外して、新しいメモリーボードを増設する必要がある場合があります。Windows 98SE モデルは最大 512MB までです。
- * 4: Windows 2000/Windows NT 4.0 用 3 モードドライブは、複数の OS モデルにのみインストールされます。
- * 5: Windows 98ES モデルでは、HDD は FAT32 形式で全領域が C ドライブとして設定されています。
複数の OS モデルでは、HDD は NTFS 形式で約 6GB が C ドライブとして設定され、残りは空き領域となります。
- * 6: Windows NT 4.0 では、IDE デバイスの転送モードは出荷時には DMA モードに設定されています。
なお、APM 2.0 for NT を使用する場合には、IDE ドライブおよびパワーオффツールボックスをインストールする必要があります。
- * 7: リムーバブル装置は各ドライブ単体構成の他に、CD-ROM+CD-RW、DVD-RAM+CD-RW のデュアルドライブ構成が選択できます。
- * 8: Adaptec 社 Easy CD Creator Ver.4/Direct CD Ver.3 が添付されます。
- * 10: A.G.P.Pro (1.5V 仕様) コネクタ。
- * 11: PCI 2.2 準拠の 5V システム用コネクタ。
- * 12: USB インターフェイスは Windows NT 4.0 ではサポートしていません。
また、全ての USB 対応周辺機器の動作を保証するものではありません。
- * 13: デジタル液晶 (DFP コネクタ) を接続するためには、オプションの DVI → DFP 変換コネクタが必要です。
- * 14: 実際の製品には TV-OUT コネクタが搭載されていますが、使用できません。ご注意ください。
- * 15: Windows NT 4.0 でホイールマスのホイール機能を使用する場合には、インストールされている Logitech MouseWare をインストールする必要があります。
- * 16: 消費電力は、CRT 接続時の値です。
Windows NT 4.0 では、インストールされている APM 2.0 for NT を使用することで、パワーマネジメント機能を使用することができますが、サスペンド機能は使用できません。
Windows NT 4.0 はアイドル時についての消費電力値の記載となります。
なお、APM 2.0 for NT をインストールする場合には事前に IDE ドライブおよびパワーオффツールボックスをインストールする必要があります。
(APM 2.0 for NT は、PC7TS5-Qxxxxxxx モデルにのみインストールされています。)
- * 17: エネルギー消費効率とは、省エネ法で定める測定方法により測定された消費電力を省エネ法で定める複合理論性能で除したものです。

周辺装置

< 凡例 > 選択接続 [搭載]
同時接続 [搭載] 可

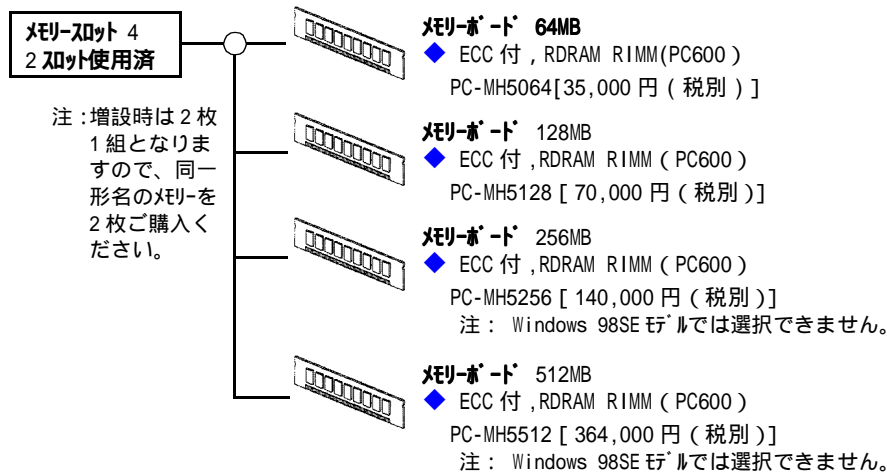
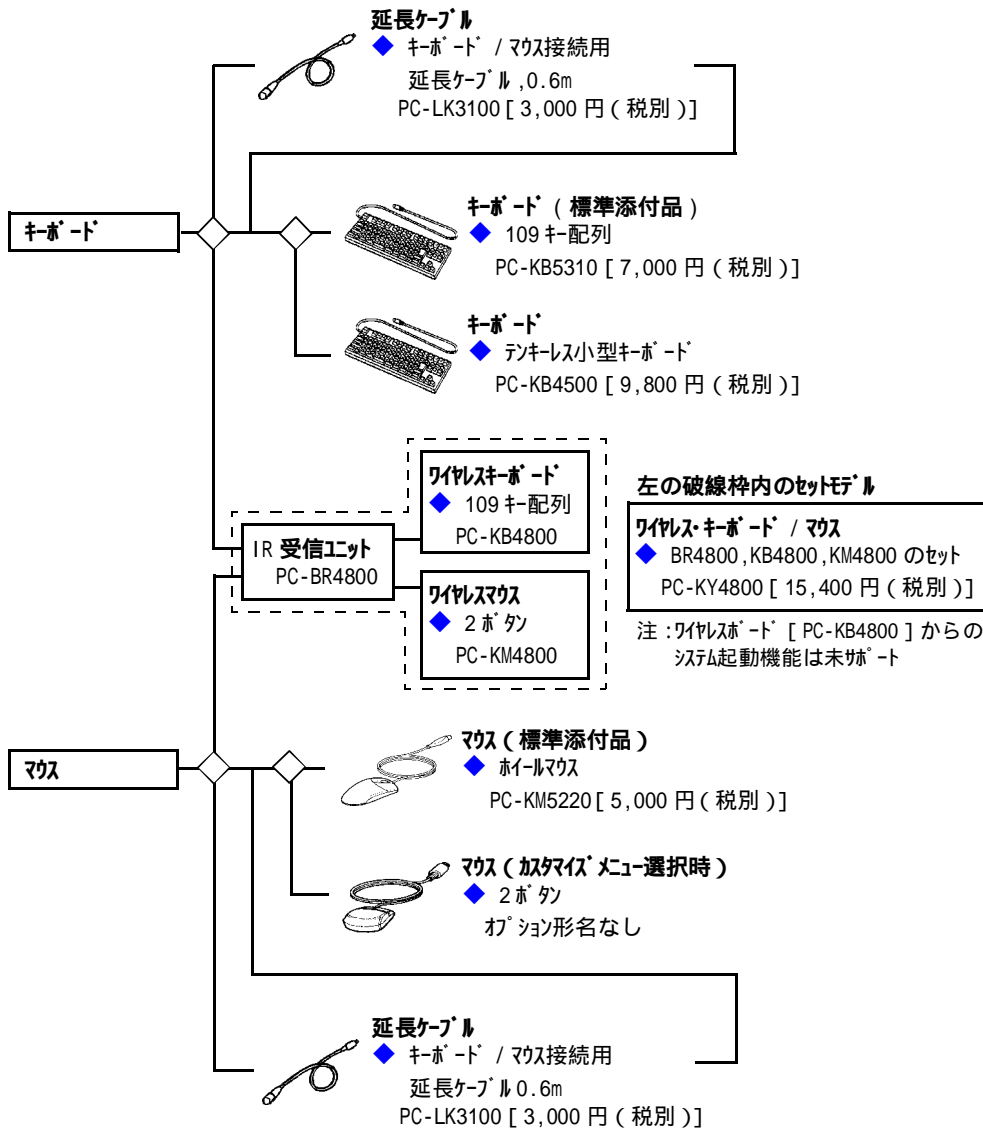
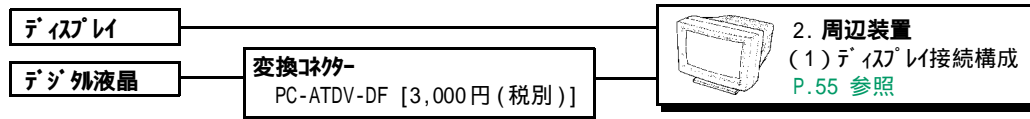

< 凡例 > 選択接続 [搭載]
同時接続 [搭載] 可

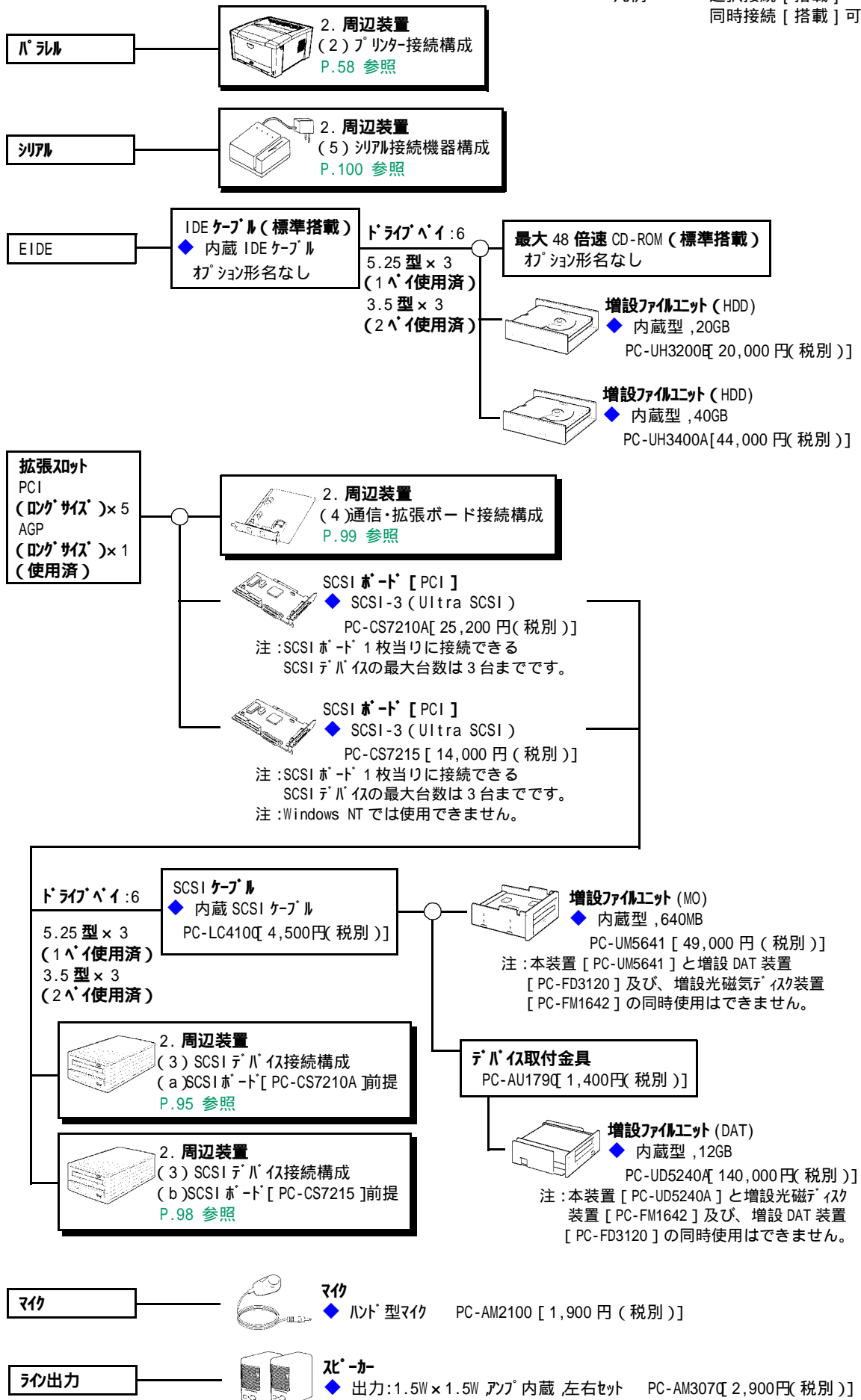

< 凡例 > 選択接続 [搭載]
 同時接続 [搭載] 可

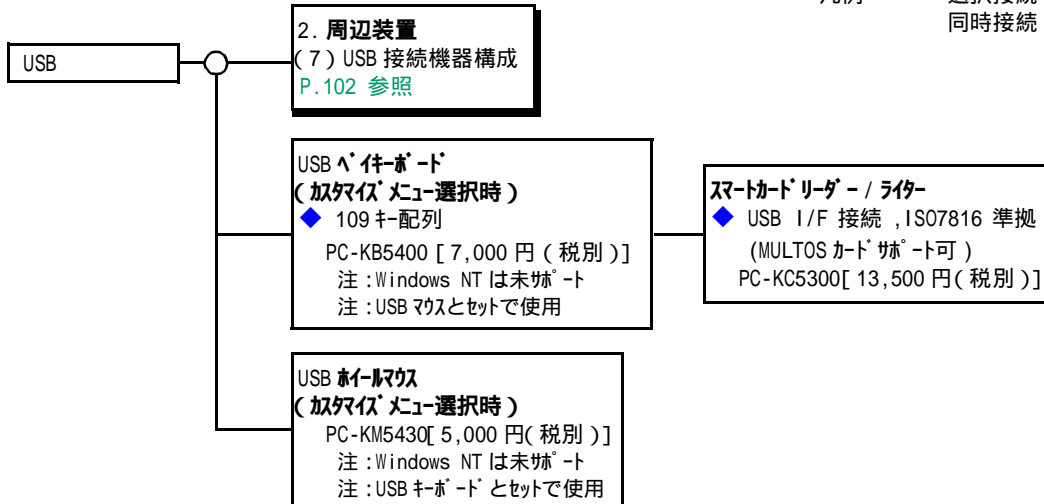

1.3 FLORA 350(PC7DV6-xxxxxxx モデル)

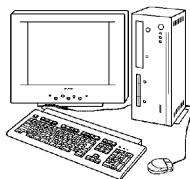

販売モデル

CPU	OS	希望小売価格	形名
Pentium®III プロセッサ (1.0GHz)	Windows 2000/Windows NT 4.0 セレクトブル OS モデル *1 *2 Windows 2000 利用	167,000 円 (税別)	PC7DV6-QK02H1K00
	Windows NT 利用	167,000 円 (税別)	PC7DV6-QK02H1C00
	Windows 98SE モデル	153,000 円 (税別)	PC7DV6-GK02H1K00
	Windows Me モデル	153,000 円 (税別)	PC7DV6-RK02H1K00
Pentium®III プロセッサ (933MHz)	Windows 2000/Windows NT 4.0 セレクトブル OS モデル *1 *2 Windows 2000 利用	128,000 円 (税別)	PC7DV6-QH02H1K00
	Windows NT 利用	128,000 円 (税別)	PC7DV6-QH02H1C00
	Windows 98SE モデル	114,000 円 (税別)	PC7DV6-GH02H1K00
	Windows Me モデル	114,000 円 (税別)	PC7DV6-RH02H1K00
Intel®Celeron™ プロセッサ (800MHz)	Windows 2000/Windows NT 4.0 セレクトブル OS モデル *1 *2 Windows 2000 利用	117,000 円 (税別)	PC7DV6-QM02H1K00
	Windows NT 利用	117,000 円 (税別)	PC7DV6-QM02H1C00
	Windows 98SE モデル	103,000 円 (税別)	PC7DV6-GM02H1K00
	Windows Me モデル	103,000 円 (税別)	PC7DV6-RM02H1K00

カスタマイズメニュー

項目	内 容	形 名 変 更 部										希望小売 価格		
		~												
メモリー	64MB 128MB (SDRAM ECC なし)									4				+11,000
	64MB 256MB (SDRAM ECC なし)									8				+34,000
	64MB 384MB (SDRAM ECC なし)									A				+56,000
	64MB 512MB (SDRAM ECC なし)									C				+73,000
HDDユニット	20GB 40GB (E-IDE)									P				+10,000
	20GB 20GB + 増設 20GB (E-IDE, 3.5 型) または コンボユニット (リムーバブルベイ × 1 占有)									N				+10,000
	20GB 40GB + 増設 20GB (E-IDE, 3.5 型) または コンボユニット (リムーバブルベイ × 1 占有)									T				+20,000
リムーバブル ディスクユニット	FDD + CD-R/RW (読込み時: 最大 32 倍速, 書込み時: 8 倍速, 書換え時: 4 倍速)									2				+15,000
	FDD + DVD-RAM (片面 4.7GB, 両面 9.4GB)									4				+52,000
	FDD のみ *3 (販売形名 桁目は「0」固定です)									5		0		-7,000
	コンボユニット (FDD + CD-ROM (最大 24 倍速))									R				+7,000
	FDD + コンボユニット (CD-ROM (最大 24 倍速) + リムーバブルベイ)									S				+21,000
キーボード・マウス	109 キーボード + 2 ホールマウス									A				0
	109 キーボード + ホールマウス									C				0
	マルチメディアコンボキットキーボード + ホールマウス									E				+1,400
	ワイヤレスマルチメディアコンボキットキーボード + ワイヤレスマルチスクロールマウス + IR 受信ユニット									F				+8,400
著名ソフト *4	一太郎 11												K	+14,000
	Microsoft Office XP (プレインストール)												P	+22,400
	ATOK14												C	+6,800
	ATOK14 + Microsoft Office XP (プレインストール)												E	+29,200

- * 1: Windows NT 4.0 でホイールマスのホイール機能を使用する場合には、バンドルされている Logitech MouseWare をインストールする必要があります。
- * 2: Windows NT 4.0 では USB キーボード、USB ホールマスは使用できません。それ以外のキーボードを選択ください。
- * 3: CD-ROM 未搭載モデルには以下の制限がありますので、手配の際は内容を十分ご確認、ご検討をお願いいたします。
 - ・ CD-ROM 未搭載モデルにも OS リカバリ CD, マニュアル CD などの CD が添付されます。
 - ・ マニュアルは、ユーザーズガイド以外は CD になっており、紙ベースのマニュアル添付がありません。
 - ・ 外付け CD-ROM などの CD-ROM のオプションおよび推奨機器はありません。
 カスタマイズメニューでのファイル構成は以下のようになります。
- * 4: ジャストシステム 一太郎 11、ATOK14 はプレインストールされていません。
インストールの際には、CD-ROM ドライブ、CD-R/RW ドライブ、DVD-RAM ドライブのいずれかが必要です。

HDD	3.5 型ベイ	5.25 型ベイ										希望小売価格
20GB	FDD	CD-ROM					H	1				0
		CD-R/RW					H	2				+15,000
		DVD-RAM					H	4				+52,000
		CD-ROM 無し (ベイカバー)					H	5				-7,000
		コンボユニット (CD-ROM + リムーバブル HDD (ホリダ-のみ))					H	S				+21,000
		コンボユニット (CD-ROM + 20GB リムーバブル HDD)					N	S				+31,000
	20GB HDD	コンボユニット (FDD + CD-ROM)					N	R				+17,000
-	コンボユニット (FDD + CD-ROM)					H	R				+7,000	
40GB	FDD	CD-ROM					P	1				+10,000
		CD-R/RW					P	2				+25,000
		DVD-RAM					P	4				+62,000
		CD-ROM 無し (ベイカバー)					P	5				+3,000
		コンボユニット (CD-ROM + リムーバブル HDD (ホリダ-のみ))					P	S				+31,000
		コンボユニット (CD-ROM + 20GB リムーバブル HDD)					T	S				+41,000
	20GB HDD	コンボユニット (FDD + CD-ROM)					T	R				+27,000
-	コンボユニット (FDD + CD-ROM)					P	R				+17,000	

概略仕様

システム装置		FLORA 350				
形名	Windows 2000 *1/Windows NT 4.0 セクタブルOSモデル *2	PC7DV6-QK02H1K00	PC7DV6-QH02H1K00	PC7DV6-QM02H1K00		
	Windows 98SEモデル	PC7DV6-GK02H1K00	PC7DV6-GH02H1K00	PC7DV6-GM02H1K00		
	Windows Meモデル	PC7DV6-RK02H1K00	PC7DV6-RH02H1K00	PC7DV6-RM02H1K00		
1	CPU (周波数)	Pentium®III プロセッサ (1.0BGHz)	Pentium®III プロセッサ (933MHz)	Intel®Celeron™プロセッサ (800MHz)		
2	2次キャッシュメモリー	256KB		128KB		
3	システムバスクロック	133MHz		100MHz		
4	チップセット	SiS社 SiS630				
5	メインメモリー *3	標準	64MB (PC133, パリティなし, SDRAM) (ビデオRAMと共用)			
		最大 *4	512MB(PC133, パリティなし, SDRAM)(ビデオRAMと共用)			
6	表示解像度 (表示色)	640 × 480 (1677万色), 800 × 600 (1677万色), 1024 × 768 (1677万色), 1280 × 1024 (65,536万色) *4				
7	ビデオシステム	チップセット SiS630S に内蔵				
8	ビデオRAM	8MB (4/16/32MBに変更可能, メインメモリーと共用)				
9	ファイル装置	FDD	3.5型 (3モード 1.44MB / 1.2MB / 720KB) *5			
		HDD *6 *7	20GB (E-IDE, Ultra ATA/100対応) [CTOオプション]内蔵20GB + 増設20GB (E-IDE, Ultra ATA/100対応)			
			[CTOオプション]内蔵40GB (E-IDE, Ultra ATA/100対応) [CTOオプション]内蔵40GB + 増設20GB (E-IDE, Ultra ATA/100対応)			
		CD-ROM *7	最大48倍速 (ATAPI接続)			
		CD-R/RW *7	[CTOオプション]読み込み時: 最大32倍速, 書き込み時: 8倍速, 書換え時: 4倍速, ライティングソフト添付 *8			
		DVD-RAM *7	[CTOオプション]4.7GB [片面], 9.4GB [両面], 2.77MB/s *9, ATAPI接続			
10	サウンド機能	AC97 Sound (ステレオ16bit, 48kHz)				
11	拡張スロット	PCI (縦 × 横) *10	ショートサイズ (107 × 175mm以下) × 2 *11, (80 × 120mm以下) × 1			
		メモリー	2 (1スロット使用済)			
12	拡張ストレージベイ	5.25型	1 (CD-ROMドライブで1ベイ使用済)			
		3.5型	1 (FDDで1ベイ使用済)			
13	インターフェース	シリアル × 2 パラレル × 1 キーボード × 1 マウス × 1 USB × 2 *12 マイクイン × 1 ラインイン × 1 ラインアウト × 1 ヘッドフォン × 1 アナログRGBディスプレイ × 1 デジタルRGBディスプレイ (DFP液晶) × 1				
14	ネットワーク	LAN (100BASE-TX/10BASE-T自動認識)				
15	キーボード, マウス	USBキーボード・USBホイールマウス *13 [CTOオプション]109配列準拠キーボード・ホイールマウス *14				
16	外形寸法 W × D × H	95 × 370 × 300 mm *15				
17	質量	約7 kg				
18	消費電力 標準 (最大 / 負荷時) *15	Windows 2000	約35W (120W/約5W)	約34W (120W/約5W)	約34W (120W/約5W)	
		Windows NT 4.0	約52W (120W/約29W)	約49W (120W/約27W)	約48W (120W/約27W)	
		Windows 98SE	約36W (120W/約5W)	約35W (120W/約5W)	約33W (120W/約5W)	
		Windows Me	約35W (120W/約5W)	約34W (120W/約5W)	約34W (120W/約5W)	
19	省エネ法に 基づく表示	区分	R			
		I初値 - 消費効率 *17	Windows 2000	0.0021	0.0023	0.0027
			Windows NT 4.0	0.012	0.012	0.014
			Windows 98SE	0.0021	0.0023	0.0027
			Windows Me	0.0021	0.0023	0.0027
20	電源	AC100V ± 10% 50/60Hz				

- * 1: Windows 2000 は、Service Pack 1 適用済版となります。Service Pack のインストールは行えません。
- * 2: 複数の OS モデルは、初回起動時に使用する OS を選択することにより、選択した OS で起動します。選択しなかった OS は選択後にはなくなります。「リカバリ CD-ROM」を標準添付しており、誤ってシステムファイルを消去してしまった時、OS 選択後の状態に復旧することができます。
初回起動時に選択しなかった OS は使用できません。選択しなかった OS を使用する場合には、別途パッケージ等をご購入ください。また、Windows NT 4.0 を使用する場合は CTOメニューで PS/2タイプのキーボード・マウスを選択する必要があります。
- * 3: 本体導入後にメモリボードを増設する場合、メモリ容量の組み合わせによっては導入済みのメモリボードを取り外して、新しいメモリボードを増設する必要がある場合があります。
- * 4: マルチディスプレイは Windows 98、Windows Me の機能です。Windows 2000、Windows NT では同時表示のみ可能です。マルチディスプレイ、同時表示の際はディスプレイの解像度は 1024x768ドット (65,536 色) までです。Windows 2000、NT4.0 ではデジタル RGB ディスプレイでの解像度は 1024x768ドットまでです。
- * 5: Windows 2000/Windows NT4.0 用 3 モードドライブは、複数の OS モデルにのみインストールされます。
- * 6: Windows 98SEモデル、Windows Meモデルでは、HDDは FAT32形式で全領域が Cドライブとして設定されています。複数の OS モデルでは、HDDは NTFS形式で約 6GB が Cドライブとして設定され、残りは空き領域となります。
- * 7: Windows NT 4.0 では、IDE デバイスの転送モードは出荷時には PIOモード に設定しています。
DMAモードで使用する場合には、制限事項があります。詳しくは、Microsoft 社 knowledge Base 文章番号：Q174232 に記載されています。
- * 8: Adaptec 社 Easy CD Creator Ver.4/Direct CD Ver.3 が添付されます。
- * 9: 連続データ転送速度 (最大) です。従来機種 (1.38MB/s) に比べて約 2 倍となります。
- * 10: PC12.2 準拠の 5V システム用コネクタを採用。(3.3V も給電)
- * 11: 3.5 型ストレージベイに増設 HDD を搭載した場合は、中段に搭載できる PCI ボードのサイズが 107 × 165mm 以下となります。
- * 12: USB インターフェイスは Windows NT 4.0 ではサポートしておりません。また、全ての USB 対応周辺機器の動作を保証するものではありません。
- * 13: Windows NT 4.0 では使用できません。Windows NT 4.0 を使用する場合は CTOメニューで PS/2タイプのキーボード・マウスを選択してください。
- * 14: Windows NT 4.0 でホイールマウスのホイール機能を使用する場合には、インストールされている Logitech MouseWare をインストールする必要があります。
- * 15: パソコンスタンドを含まないサイズです。
- * 16: 標準時の値は、アダプティブディスプレイ接続時の値です。
Windows NT 4.0 では、インストールされている APM 2.0 for NT を使用することで、パワーマネジメント機能を使用することができますが、サスペンド機能は使用できません。
Windows NT 4.0 のサスペンド時の値は、APM 2.0 for NT をインストールする場合には事前に IDE ドライブおよびパワーコントロールをインストールする必要があります。
(APM 2.0 for NT は、PC7DV6-Qxxxxxxx モデルにのみインストールされています。)
- * 17: エネルギー消費効率とは、省エネ法で定める測定方法により測定された消費電力を省エネ法で定める複合理論性能で除したものです。

周辺装置

< 凡例 > 選択接続 [搭載]
同時接続 [搭載] 可

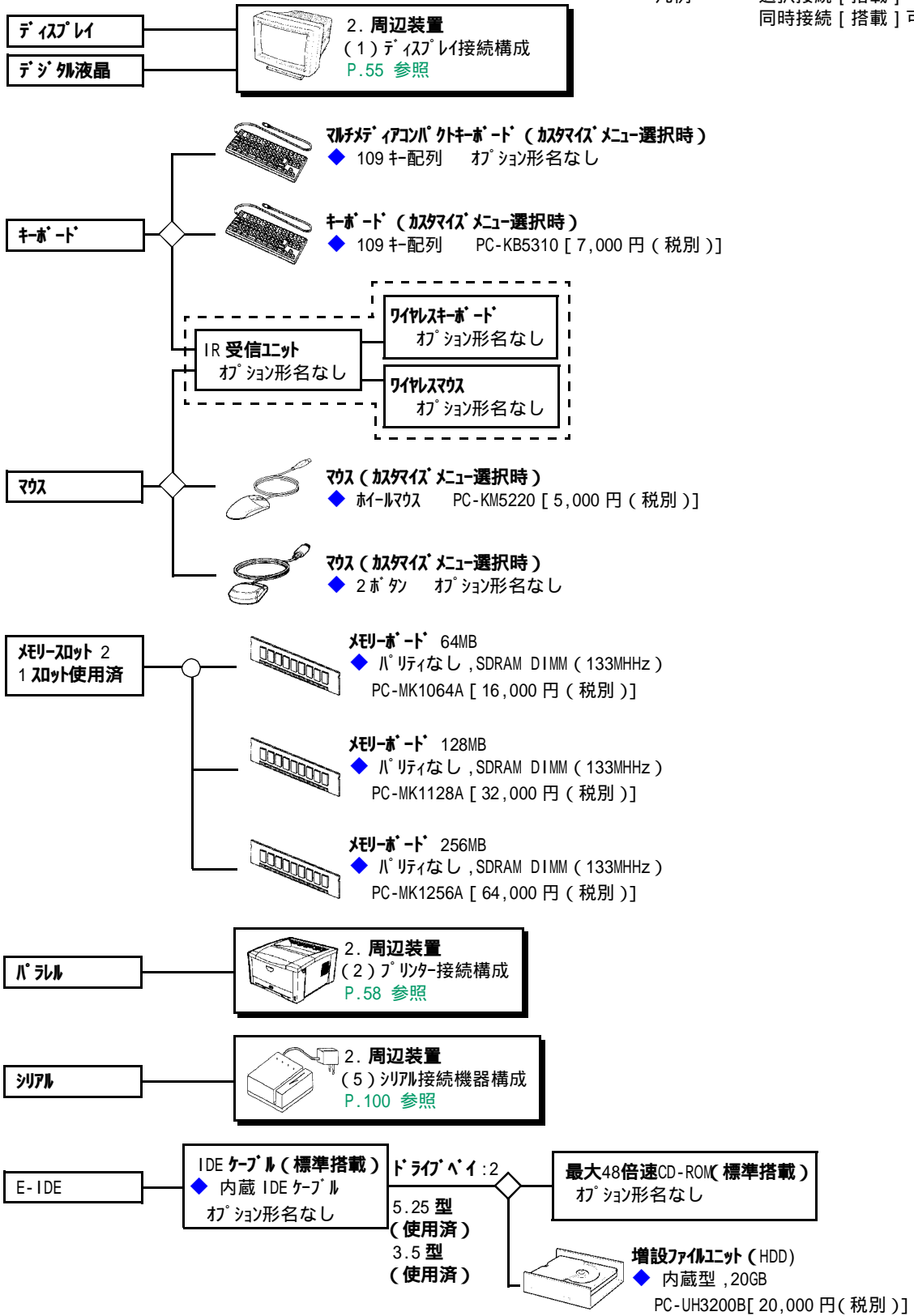

< 凡例 > 選択接続 [搭載]
同時接続 [搭載] 可

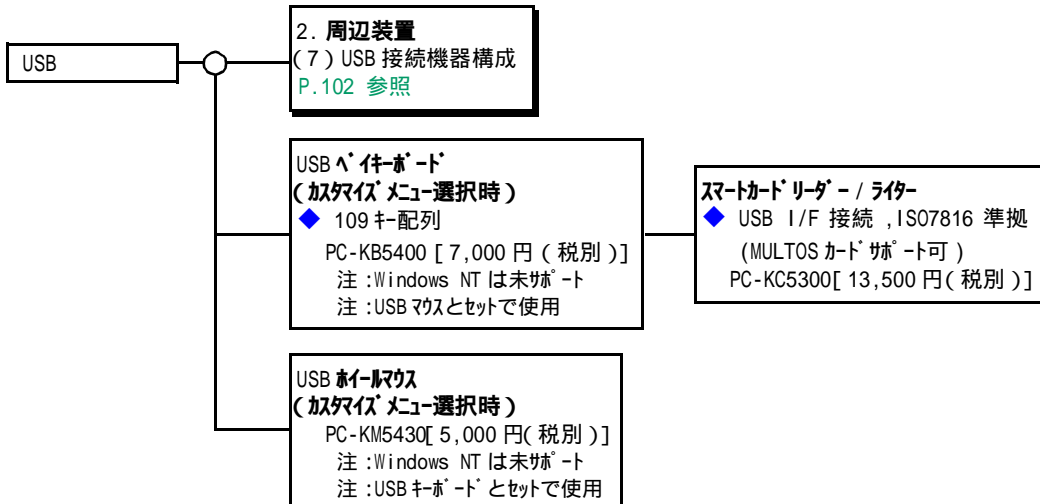
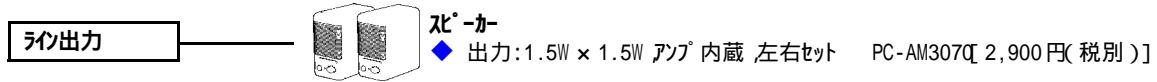
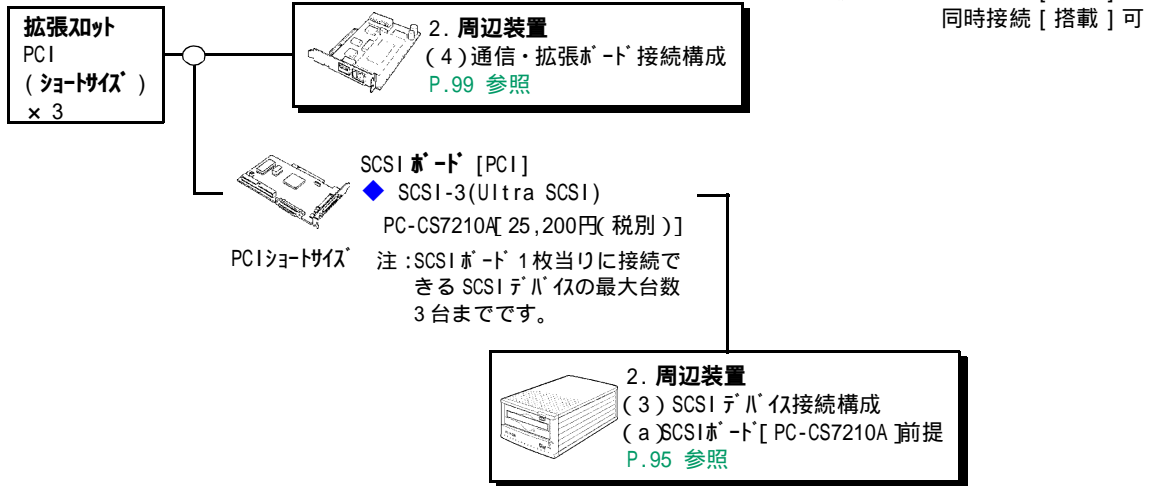

1.4 FLORA 330(PC7DK1-xxxxxxx モデル)

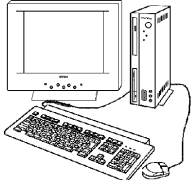

CTO ベースモデル

CPU	OS	希望小売価格	形名
Pentium®III プロセッサ (866MHz)	Windows 2000/Windows NT 4.0 セレクトアップ OS モデル *1	157,000 円 (税別)	PC7DK1-QFOUH1C00
	Windows 98SE モデル	143,000 円 (税別)	PC7DK1-GFOUH1C00
	Windows 95 モデル	163,000 円 (税別)	PC7DK1-LFOUH1C00
	Windows Me モデル	143,000 円 (税別)	PC7DK1-RFOUH1C00
Intel®Celeron™ プロセッサ (766MHz)	Windows 2000/Windows NT 4.0 セレクトアップ OS モデル *1	117,000 円 (税別)	PC7DK1-QV02H1C00
	Windows 98SE モデル	103,000 円 (税別)	PC7DK1-GV02H1C00
	Windows 95 モデル	123,000 円 (税別)	PC7DK1-LV02H1C00
	Windows Me モデル	103,000 円 (税別)	PC7DK1-RV02H1C00

カスタマイズメニュー

項目	内容	形名変更部							希望小売価格	
		~								
メモリー	64MB 128MB(SDRAM ECC なし) Celeron 用					4			+12,000	
	64MB 256MB(SDRAM ECC なし) Celeron 用					8			+37,000	
	64MB 384MB(SDRAM ECC なし) Celeron 用					A			+61,000	
	64MB 512MB(SDRAM ECC なし) Celeron 用					C			+73,000	
	64MB 128MB(SDRAM ECC なし) Pentium 用					V			+12,000	
	64MB 256MB(SDRAM ECC なし) Pentium 用					W			+37,000	
	64MB 384MB(SDRAM ECC なし) Pentium 用					X			+61,000	
	64MB 512MB(SDRAM ECC なし) Pentium 用					Y			+73,000	
HDDユニット	20GB (E-IDE) 40GB (E-IDE) *2					P			+10,000	
リムーバブルディスク	FDD + CD-R/RW (読み込み時: 最大 20 倍速, 書き込み時: 4 倍速, 書換え時: 4 倍速)						B		+21,000	
	FDD + DVD-ROM (最大 8 倍速)						3		+21,000	
	FDD のみ *5 (販売形名 桁目は「0」固定なのでご注意ください)							5	0	-7,000
	2 倍速スーパードライブ + CD-ROM (最大 24 倍速)							6		+10,000
	2 倍速スーパードライブ + CD-R/RW (読み込み時: 最大 20 倍速, 書き込み時: 4 倍速, 書換え時: 4 倍速)							C		+31,000
	2 倍速スーパードライブ + DVD-ROM (最大 8 倍速)							8		+31,000
キーボード・マウス	109 キーボード + 2 ボタンマウス							A		0
	マルチメディアコンパクトキーボード + ホールマウス							E		+1,400
	ワイヤレスマルチメディアコンパクトキーボード + ワイヤレスマルチスクロールマウス + IR 受信ユニット							F		+8,400
著名ソフト *3	システム 一太郎 10・花子 10 パック								J	+18,900
	Microsoft Office 2000 SR-1 (プレインストール) *4								N	+22,400
	ATOK13								A	+6,800
	ATOK13 + Microsoft Office 2000 SR-1 (プレインストール) *4								B	+29,200

- * 1: Windows NT 4.0 でホイールマスのホイール機能を使用する場合には、バンドルされている Logitech MouseWare をインストールする必要があります。
- * 2: Windows 95 モデルではサポートしていません。
- * 3: ジャストシステム 一太郎 10・花子 10 パック, ATOK13 はプレインストールされていません。
インストールの際には、CD-ROM ドライブ、CD-R/RW ドライブ、DVD-ROM ドライブ のいずれかが必要です。
- * 4: SR-1 = Service Release 1
- * 5: CD-ROM 未搭載モデルには以下の制限事項がありますので、手配の際は内容を十分ご確認、ご検討お願いいたします。
 - ・ CD-ROM 未搭載モデルにも OS リカバリ CD, マニュアル CD などの CD が添付されます。
 - ・ マニュアルは、「パソコンを準備する」「Windows を使えるようにする」以外は CD になっており、紙ベースのマニュアル添付がありません。
 - ・ 外付け CD-ROM などの CD-ROM のオプションおよび推奨機器はありません。

概略仕様

システム装置			FLORA 330	
形名	Windows 2000 *1/Windows NT 4.0 セレクトブル OS モデル *2		PC7DK1-QFOUH1C00	
	Windows 98SE モデル		PC7DK1-GFOUH1C00	
	Windows 95 モデル *3		PC7DK1-LFOUH1C00	
	Windows Me モデル		PC7DK1-RFOUH1C00	
1	CPU (周波数)		Pentium® III プロセッサ (866MHz)	
2	2次キャッシュメモリ		256KB	
3	システムバスクロック		133MHz	
4	チップセット		SiS社 SiS630	
5	メインメモリ *4	標準	64MB (PC133, ハリリなし, SDRAM)	
		最大 *5	512MB (PC133, ハリリなし, SDRAM)	
6	表示解像度 (表示色)		640 × 480 (1677万色), 800 × 600 (1677万色), 1024 × 768 (1677万色), 1280 × 1024 (1677万色)	
7	ビデオシステム		チップセット SiS630 に内蔵	
8	ビデオ RAM		8MB (SDRAM) (メインメモリと共用)	
9	ファイル装置	FDD	3.5型 (3モード 1.44MB / 1.2MB / 720KB)	
		HDD *8	20GB (E-IDE, Ultra ATA/66 対応) *7, [CTOオプション] 40GB (E-IDE, Ultra ATA/66 対応) *18	
		CD-ROM *8	最大 24 倍速 (E-IDE, トレ-式)	
		CD-R/RW *8	[CTOオプション] 読み込み時: 最大 24 倍速, 書き込み時: 4 倍速, 書換え時: 4 倍速	
		DVD-ROM *8	[CTOオプション] DVD-ROM: 最大 8 倍速 / CD-ROM: 最大 24 倍速	
10	サウンド機能		ス-ハ-ディスク *8 [CTOオプション] 120MB 2倍速 (1.44MB / 1.2MB *9 720KB)	
11	拡張スロット	PCI (縦×横)	AC97 Sound (ステレオ 16bit, 48kHz) *10	
		*11	スロット 1 106 × 160mm 以下	
		メモリ	スロット 2 80 × 160mm 以下	
12	インタフェース		2 (1スロット使用済) シリアル × 1 パラレル × 1 キーボード × 1 マウス × 1 USB × 2 *12 IrDA × 1 *13 マイクイン × 1 ラインイン × 1 ラインアウト × 2 ヘッドフォン × 1 アナログ RGB ディスプレイ × 1 デジタル RGB ディスプレイ (DFP 液晶) × 1	
13	ネットワーク		LAN (100BASE-TX/10BASE-T 自動認識)	
14	キーボード, マウス		109 配列標準キーボード, ホイールマウス *14	
15	外形寸法 W × D × H		78 × 320 × 300 mm *15	
16	質量		約 6.0 kg	
17	消費電力 標準 (最大 / サイント時) *16	Windows 2000	約 30W (約 120W / 約 20W)	
		Windows NT 4.0	約 45W (約 120W / 約 20W)	
		Windows 98SE	約 31W (約 120W / 約 20W)	
		Windows 95	約 46W (約 120W / 約 20W)	
		Windows Me	後報	
18	省エネ法に 基づく表示	区分	R	
		エネルギー 消費効率 *17	Windows 2000	0.010
			Windows NT 4.0	0.010
			Windows 98SE	0.010
			Windows 95	0.010
Windows Me	後報			
20	電源		AC100V ± 10% 50/60Hz	

システム装置			FLORA 330	
形名	Windows 2000 *1/Windows NT 4.0 セクタブル OS モデル *2		PC7DK1-QV02H1C00	
	Windows 98SE モデル		PC7DK1-GV02H1C00	
	Windows 95 (DSP 版) モデル *3		PC7DK1-LV02H1C00	
	Windows Me モデル		PC7DK1-RV02H1C00	
1	CPU (周波数)		Intel® Celeron™ プロセッサ (766MHz)	
2	2次キャッシュメモリー		128KB	
3	システムバスクロック		66MHz	
4	チップセット		SiS 社 SiS630	
5	メモリー *4	標準	64MB (PC100, 8ビットリフレクタなし, SDRAM)	
		最大 *5	512MB (PC100, 8ビットリフレクタなし, SDRAM)	
6	表示解像度 (表示色)		640 × 480 (1677万色), 800 × 600 (1677万色), 1024 × 768 (1677万色) *6, 1280 × 1024 (65,536色)	
7	ビデオシステム		チップセット SiS630 に内蔵	
8	ビデオ RAM		8MB (SDRAM) (メモリーと共用)	
9	ファイル装置	FDD	3.5型 (3モード 1.44MB / 1.2MB / 720KB)	
		HDD *8	20GB (E-IDE, Ultra ATA/66 対応) *7, [CTOオプション] 40GB (E-IDE, Ultra ATA/66 対応) *18	
		CD-ROM *8	最大 24倍速 (E-IDE, トラニ式)	
		CD-R/RW *8	[CTOオプション] 読み込み時: 最大 20倍速, 書き込み時: 4倍速, 書換え時: 4倍速 *19	
		DVD-ROM *8	[CTOオプション] DVD-ROM: 最大 8倍速 / CD-ROM: 最大 24倍速	
	スーパードライブ *8	[CTOオプション] 120MB 2倍速 (1.44MB / 1.2MB *9 / 720KB)		
10	サウンド機能		AC97 Sound (ステレオ 16bit, 48kHz) *10	
11	拡張スロット	PCI (縦 × 横) *11	スロット 1 106 × 160mm 以下	
		メモリー	スロット 2 80 × 160mm 以下	
			2 (1スロット使用済)	
12	インターフェイス		シリアル × 1 パラレル × 1 キーボード × 1 マウス × 1 USB × 2 *12 IrDA × 1 *13 マイクイン × 1 ラインイン × 1 ラインアウト × 1 ヘッドフォン × 1 アナログ RGB ディスプレイ × 1 デジタル RGB ディスプレイ (DFP 液晶) × 1	
13	ネットワーク		LAN (100BASE-TX/10BASE-T 自動認識)	
14	キーボード, マウス		109 配列標準キーボード, ホイールマウス *14	
15	外形寸法 W × D × H		78 × 320 × 300 mm *15	
16	質量		約 6.0 kg	
17	消費電力 標準 (最大 / サスペンド時) *16	Windows 2000	約 28W (約 120W / 約 18W)	
		Windows NT 4.0	約 42W (約 120W / 約 21W)	
		Windows 98SE	約 28W (約 120W / 約 18W)	
		Windows 95	約 43W (約 120W / 約 18W)	
		Windows Me	約 28W (約 120W / 約 18W)	
18	省エネ法に 基づく表示	区分	R	
		I 社キ - 消費効率 *17	Windows 2000	0.010
			Windows NT 4.0	0.012
			Windows 98SE	0.010
			Windows 95	0.010
Windows Me	0.010			
20	電源		AC100V ± 10% 50/60Hz	

- * 1: Windows 2000 は、Service Pack 1 適用済版となります。Service Pack のインストールは行えません。
- * 2: 複数の OS モデルは、初回起動時に使用する OS を選択することにより、選択した OS で起動します。選択しなかった OS は選択後にはなくなります。「リカバリ CD-ROM」を標準添付しており、誤ってシステムファイルを消去してしまった時、OS 選択後の状態に復旧することができます。
初回起動時に選択しなかった OS は使用できません。選択しなかった OS を使用する場合には、別途パッケージ等をご購入ください。また、Windows NT 4.0 を使用する場合は CTOメニューで PS/2 タイプのキーボード・マウスを選択する必要があります。
- * 3: Windows 95 モデルの Pentium®III 搭載モデルでは、「ストリーミング SIMD 拡張命令」を使用しているアプリケーションは、動作しない可能性があります。導入時にご確認ください。
- * 4: ビデオ RAM として 8MB 共用しています。
- * 5: 本体導入後にメモリーボードを増設する場合、メモリー容量の組み合わせによっては導入済みのメモリーボードを取り外して、新しいメモリーボードを増設する必要がある場合があります。
最大構成容量にするためには、256MB メモリー 2 枚で構成します。
- * 6: PC7DK1-xVxxxxxxx では、1024 × 768 ドットの場合 65,536 色までしか表示できません
(デジタル液晶接続時のみ)
- * 7: Windows 95 モデル、Windows 98SE モデル、Windows Me モデルでは、HDD は FAT32 形式で全域が Cドライブとして設定されています。
複数の OS モデルでは、HDD は NTFS 形式で約 6GB が Cドライブとして設定され、残りは空き領域となります。
- * 8: Windows NT 4.0 では、IDE デバイスの転送モードは出荷時には PIO モードに設定されています。
DMA モードで使用する場合には、APM 2.0 for NT をインストールし、IDE ドライブをインストールする必要があります。
- * 9: Windows NT 4.0 では、1.2MB FD は使用できません (個別見積もりでも対応致しておりません)。
Windows 2000 では、1.2MB FD はファイルの読み書きのみ可能です。
FORMAT や DISKCOMP 等のソフトは実行できません。
- * 10: Windows 95 では、44.1kHz までのサンプルレートになります。
- * 11: PCI 2.1 準拠の 5V システム用コネクタを採用しています (3.3V も給電)。
PCI ボードのサイズは、スロットに挿入される接栓部分を含みます。
ただし、スーパーディスク搭載時は、スロット 1, 2 共に横 145mm 以下になります。
- * 12: USB インターフェイスは Windows NT 4.0 ではサポートしておりません。また、すべての USB 対応周辺機器の動作を保証するものではありません。
- * 13: IrDA は、IrDA Ver.1.0 と ASK に準拠しています。Windows NT 4.0 ではサポートしません。
- * 14: Windows NT 4.0 でホイールマウスのホイール機能を使用する場合には、バンドルされている Logitech MouseWare をインストールする必要があります。
- * 15: パソコンスタンドを含まないサイズです。
- * 16: 標準時の値は、アナログディスプレイ接続時の値です。Windows NT 4.0 のサスペンド時の値は、APM 2.0 for NT を使用した場合のスタンバイ起動時の値です。Windows NT 4.0 では、インストールされている APM 2.0 for NT を使用することで、パワーマネジメント機能を使用することができますが、サスペンド機能は使用できません。
スタンバイ機能のみのサポートとなります。なお、APM 2.0 for NT は、PC7DKx-Qxxxxxxx モデルにのみインストールされています。Windows 95 は、出荷時設定ではサスペンドに移行することはできません。
- * 17: エネルギー消費効率とは、省エネ法で定める測定方法により測定された消費電力を省エネ法で定める複合理論性能で除したものです。
- * 18: Windows 95 モデルではサポートしていません。
- * 19: メモリ変更により、従来品の読み込み最大 24 倍速から、最大 20 倍速 (書き込みは最大 4 倍速) に仕様変更となります。

周辺装置

< 凡例 >

選択接続 [搭載]
同時接続 [搭載] 可

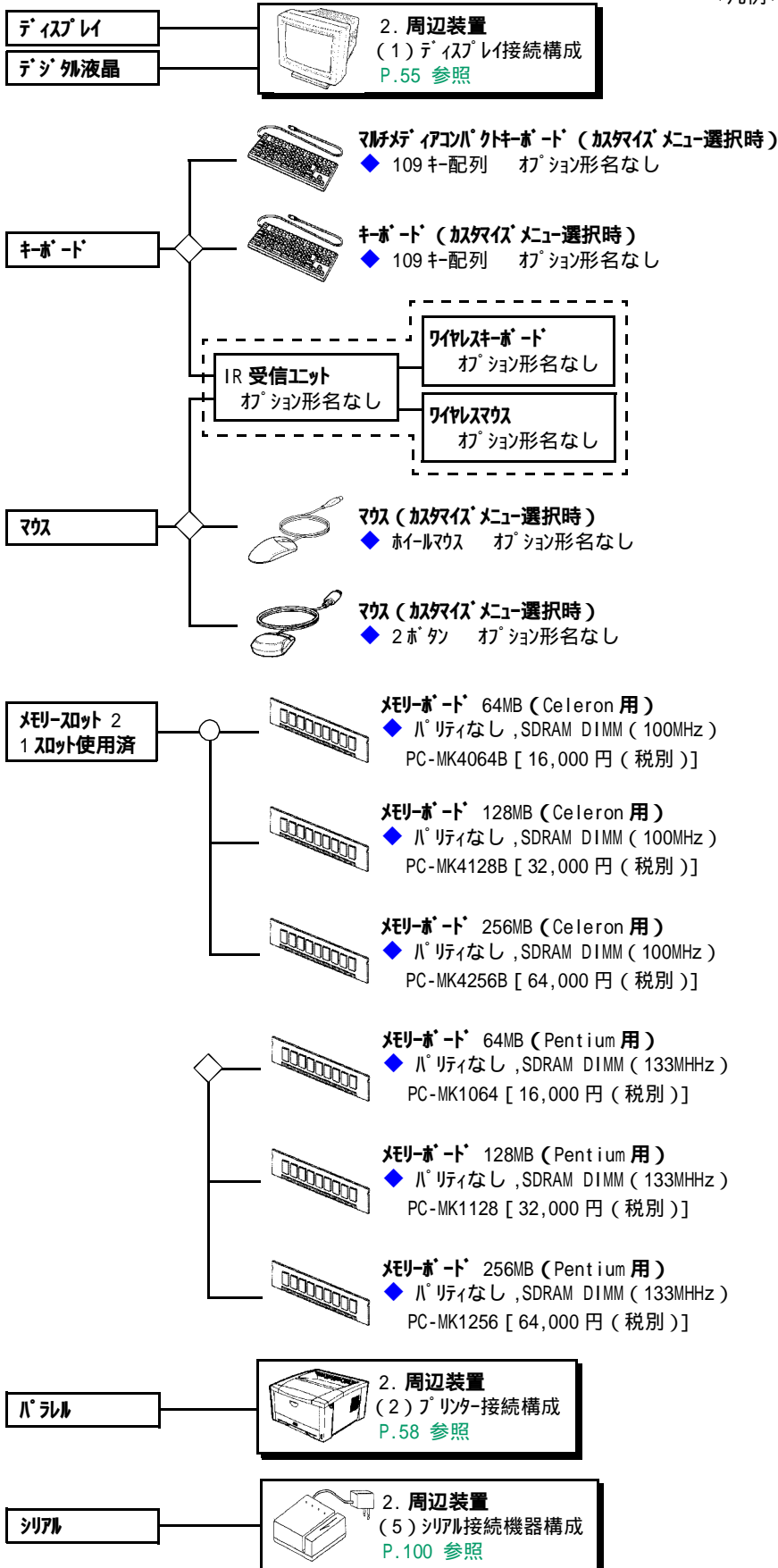

< 凡例 > 選択接続 [搭載]
同時接続 [搭載] 可

拡張スロット
PCI
(ショートサイズ)
× 2

2. 周辺装置
(4) 通信・拡張ボード接続構成
P.99 参照

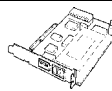

SCSI ボード [PCI]
◆ SCSI-3(Ultra SCSI)
PC-CS7210A [25,200円(税別)]
PCIショートサイズ 注: SCSI ボード 1 枚当りに接続できる SCSI デバイスの最大台数 3 台までです。

2. 周辺装置
(3) SCSI デバイス接続構成
(a) SCSI ボード [PC-CS7210A 前提]
P.95 参照



マイク

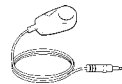

マイク
◆ ハンセット型マイク PC-AM2100 [1,900円(税別)]

ライン出力

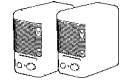

スピーカ
◆ 出力:1.5W × 1.5W アンプ内蔵 左右セット PC-AM307 [2,900円(税別)]

USB

2. 周辺装置
(7) USB 接続機器構成
P.102 参照

1.5 FLORA 330(PC7DK3-xxxxxxx モデル)



CTO ベースモデル

CPU	OS	希望小売価格	形名
Pentium®III プロセッサ (1.0GHz)	Windows 2000/Windows NT 4.0 セレクトアップ OS モデル *1 *2 Windows 2000 利用	16,700 円 (税別)	PC7DK3-QK02H1K00
	Windows NT 利用	16,700 円 (税別)	PC7DK3-QK02H1C00
	Windows 98SE モデル	153,000 円 (税別)	PC7DK3-GK02H1K00
	Windows Me モデル	153,000 円 (税別)	PC7DK3-RK02H1K00
Pentium®III プロセッサ (933MHz)	Windows 2000/Windows NT 4.0 セレクトアップ OS モデル *1 *2 Windows 2000 利用	128,000 円 (税別)	PC7DK3-QH02H1K00
	Windows NT 利用	128,000 円 (税別)	PC7DK3-QH02H1C00
	Windows 98SE モデル	114,000 円 (税別)	PC7DK3-GH02H1K00
	Windows Me モデル	114,000 円 (税別)	PC7DK3-RH02H1K00
Intel®Celeron™ プロセッサ (800MHz)	Windows 2000/Windows NT 4.0 セレクトアップ OS モデル *1 *2 Windows 2000 利用	117,000 円 (税別)	PC7DK3-QM02H1K00
	Windows NT 利用	117,000 円 (税別)	PC7DK3-QM02H1C00
	Windows 98SE モデル	103,000 円 (税別)	PC7DK3-GM02H1K00
	Windows Me モデル	103,000 円 (税別)	PC7DK3-RM02H1K00

カスタマイズメニュー

項目	内容	形名変更部								希望小売価格
		~								
メモリ	64MB 128MB(SDRAM ECC なし)				4					+11,000
	64MB 256MB(SDRAM ECC なし)				8					+34,000
	64MB 384MB(SDRAM ECC なし)				A					+56,000
	64MB 512MB(SDRAM ECC なし)				C					+73,000
HDD ユニット	20GB(E-IDE) 40GB(E-IDE)					P				+10,000
リムーバブルディスク	FDD + CD-R/RW (読込み時:最大 24 倍速, 書込み時:8 倍速,書換え時:8 倍速)						B			+18,000
	FDD + DVD-ROM (最大 8 倍速)						3			+14,000
	FDD のみ *4 (販売形名 桁目は「0」固定なのでご注意ください)							5	0	-7,000
キーボード・マウス	109 キーボード + 2 ボタンマウス							A		+0
	109 キーボード + ホールマウス							C		+0
	マルチメディアコンパクトキーボード + ホールマウス							E		+1,400
	ワイヤレスマルチメディアコンパクトキーボード + ワイヤレスマウス + IR 受信ユニット							F		+8,400
著名ソフト *3	一太郎 11								K	+14,000
	Microsoft Office XP(プレインストール)								P	+22,400
	ATOK14								C	+6,800
	ATOK14 + Microsoft Office XP(プレインストール)								E	+29,200

* 1: Windows NT 4.0 では USB ハブ、キーボード、USB ホールマウスは使用できません。それ以外のキーボードを選択ください。

* 2: Windows NT 4.0 でホールマウスのホール機能を使用する場合には、バンドルされている Logitech MouseWare をインストールする必要があります。

* 3: ジャストシステム 一太郎 11、ATOK14 はプレインストールされていません。
インストールの際には、CD-ROM ドライブ、CD-R/RW ドライブ、DVD-ROM ドライブのいずれかが必要です。

* 4: CD-ROM 未搭載モデルには以下の制限事項がありますので、手配の際は内容を十分ご確認、ご検討お願いいたします。

・CD-ROM 未搭載モデルにも OS リカバリ CD、マニュアル CD などの CD が添付されます。

1.5 FLORA 330(PC7DK3-xxxxxxxxx **モデル**)

- ・マニュアルは、「パソコンを準備する」「Windows を使えるようにする」以外は CD になっており、紙ベースのマニュアル添付がありません。
- ・外付け CD-ROM などの CD-ROM のオプションおよび推奨機器はありません。

概略仕様

システム装置			FLORA 330			
形名	Windows 2000 *1/Windows NT 4.0 セレクトブル OS モデル *2		PC7DK3-QK02H1K00	PC7DK3-QH02H1K00	PC7DK3-QM02H1K00	
	Windows 98SE モデル		PC7DK3-GK02H1K00	PC7DK3-GH02H1K00	PC7DK3-GM02H1K00	
	Windows Me モデル		PC7DK3-RK02H1K00	PC7DK3-RH02H1K00	PC7DK3-RM02H1K00	
1	CPU (周波数)		Pentium® III プロセッサ (1.0BGHz)	Pentium® III プロセッサ (933MHz)	Intel®Celeron™ プロセッサ (800MHz)	
2	2次キャッシュメモリー		256KB	256KB	128KB	
3	システムバスクロック		133MHz	133MHz	100MHz	
4	チップセット		SiS 社 SiS630S			
5	メモリー	標準	64MB (PC133, パリティなし, RDRAM) (ビデオ RAM と共用)			
		最大 *3	512MB (PC133, パリティなし, RDRAM) (ビデオ RAM と共用)			
6	表示解像度 (表示色)		640 × 480 (1677 万色), 800 × 600 (1677 万色), 1024 × 768 (1677 万色), 1280 × 1024 (1677 万色) *4			
7	ビデオサブシステム		チップセット SiS630S に内蔵			
8	ビデオ RAM		8MB (4/16/32MB に変更可能, メモリーと共用)			
9	ファイル装置	FDD	3.5 型 (3 モード 1.44MB / 1.2MB / 720KB) *5			
		HDD *6 *7	20GB (E-IDE, Ultra ATA/100 対応) *6, [CTO オプション] 40GB (E-IDE, Ultra ATA/100 対応)			
		CD-ROM *6	最大 24 倍速 (E-IDE, トレ式)			
		CD-R/RW *6	[CTO オプション] 読み込み時: 最大 20 倍速, 書込み時: 4 倍速, 書換え時: 4 倍速, ライティングソフト添付 *8			
		DVD-ROM *6	[CTO オプション] DVD-ROM: 最大 8 倍速 / CD-ROM: 最大 24 倍速			
10	サウンド機能		AC97 Sound (ステレオ 16bit, 48kHz)			
11	拡張スロット	PCI (縦 × 横)	スロット 1	107 × 160mm 以下		
		*9	スロット 2	80 × 160mm 以下		
		メモリー	2 (1 スロット使用済)			
12	インターフェース		シリアル × 1 パラレル × 1 キーボード × 1 マウス × 1 USB × 2 *10 マイクイン × 1 ラインイン × 1 ラインアウト × 1 ヘッドフォン × 1 アナログ RGB ディスプレイ × 1 デジタル RGB ディスプレイ (DFP 液晶) × 1			
13	ネットワーク		LAN (100BASE-TX/10BASE-T 自動認識)			
14	キーボード, マウス		(98SE, Me モデル選択時) [CTO デフォルト] USB ヘッドセット・USB ホールマウス [CTO オプション] 109 配列標準キーボード・ホールマウス (セレクトブル OS 選択時) [CTO オプション] USB ヘッドセット・USB ホールマウス *11 [CTO デフォルト] 109 配列標準キーボード・ホールマウス *12			
15	外形寸法 W × D × H		78 × 320 × 300 mm *13			
16	質量		約 6.0 kg			
17	消費電力 *14 標準 (最大 / サウンド時)	Windows 2000	約 34W (120W / 約 5W)	約 33W (120W / 約 5W)	約 33W (120W / 約 5W)	
		Windows NT 4.0	約 51W (120W / 約 27W)	約 48W (120W / 約 26W)	約 46W (120W / 約 26W)	
		Windows 98SE	約 35W (120W / 約 5W)	約 34W (120W / 約 5W)	約 34W (120W / 約 5W)	
		Windows Me	約 34W (120W / 約 5W)	約 33W (120W / 約 5W)	約 33W (120W / 約 5W)	
18	省エネ法に 基づく表示	区分	R			
		I 類キチン 消費効率 *15	Windows 2000	0.0027	0.0023	0.0027
			Windows NT 4.0	0.012	0.012	0.014
			Windows 98SE	0.0027	0.0023	0.0027
			Windows 95	0.0027	0.0023	0.0027
19	電源		AC100V ± 10% 50/60Hz			

- * 1: Windows 2000 は、Service Pack 1 適用済版となります。Service Pack のインストールは行えません。
- * 2: 複数の OS モデルは、初回起動時に使用する OS を選択することにより、選択した OS で起動します。選択しなかった OS は選択後にはなくなります。「リカバリ CD-ROM」を標準添付しており、誤ってシステムファイルを消去してしまった時、OS 選択後の状態に復旧することができます。
初回起動時に選択しなかった OS は使用できません。選択しなかった OS を使用する場合には、別途パッケージ等をご購入ください。また、Windows NT 4.0 を使用する場合は CTO メニューで PS/2 タイプのキーボード・マウスを選択する必要があります。
- * 3: 本体導入後にメモリーボードを増設する場合、メモリー容量の組み合わせによっては導入済みのメモリーボードを取り外して、新しいメモリーボードを増設する必要がある場合があります。
最大構成容量にするためには、256MB メモリー 2 枚で構成します。
- * 4: マルチディスプレイは Windows 98、Windows Me の機能です。Windows 2000、Windows NT では同時表示のみ可能です。マルチディスプレイ、同時表示の際はディスプレイの解像度は 1024x768 ドット (65,536 色) までです。
Windows 2000、NT4.0 ではデジタル RGB ディスプレイでの解像度は 1024x768 ドットまでです。
- * 5: Windows 2000/Windows NT4.0 用 3 モードドライブは、複数の OS モデルにのみバンドルされます。
- * 6: Windows NT 4.0 では、IDE デバイスの転送モードは出荷時には PIO モードに設定しています。
DMA モードで使用する場合には、制限事項があります。詳しくは、Microsoft 社 knowledge Base 文章番号:Q174232 に記載されています。
- * 7: Windows 98SE モデル Windows Me モデルでは、HDD は FAT32 形式で全領域が C ドライブとして設定されています。
複数の OS モデルでは、HDD は NTFS 形式で約 6GB が C ドライブとして設定され、残りは空き領域となります。
- * 8: Adaptec 社 Easy CD Creator Ver.4/Direct CD Ver.3 が添付されます。
- * 9: PCI 2.2 準拠の 5V システム用コネクタを採用。(3.3V も給電)
PCI ボードのサイズは、スロットに挿入される接栓部分を含みます。
- * 10: USB インターフェイスは Windows NT 4.0 ではサポートしておりません。また、すべての USB 対応周辺機器の動作を保証するものではありません。
- * 11: Windows NT 4.0 ホールマウスのホイル機能を使用する場合には、バンドルされている Logitech MouseWare をインストールする必要があります。
- * 12: Windows NT 4.0 では使用できません。Windows NT 4.0 を使用する場合は CTO メニューで PS/2 タイプのキーボード・マウスを選択してください。
(カタログ CTO: Windows NT[®]4.0 では未サポート。109 配列準拠キーボード + ホールマウスが標準となります。)
- * 13: バッコンスタントを含まないサイズです。
- * 14: 標準時の値は、アタリディスプレイ接続時の値です。Windows NT 4.0 では、バンドルされている APM 2.0 for NT をインストールして使用することで、パワーマネジメント機能を使用することができますが、サスペンド機能は使用できません。Windows NT 4.0 のサスペンド時の値は、APM 2.0 for NT を使用した場合のスタンバイ起動時の値です。なお、APM 2.0 for NT をインストールする場合には事前に IDE ドライブおよびパワーコントロールをインストールする必要があります。(APM 2.0 for NT は、PC7DK3-Qxxxxxxx モデルにのみバンドルされています。)
- * 15: エネルギー消費効率とは、省エネ法で定める測定方法により測定された消費電力を省エネ法で定める複合理論性能で除したものです。

周辺装置

< 凡例 >

選択接続 [搭載]
同時接続 [搭載] 可

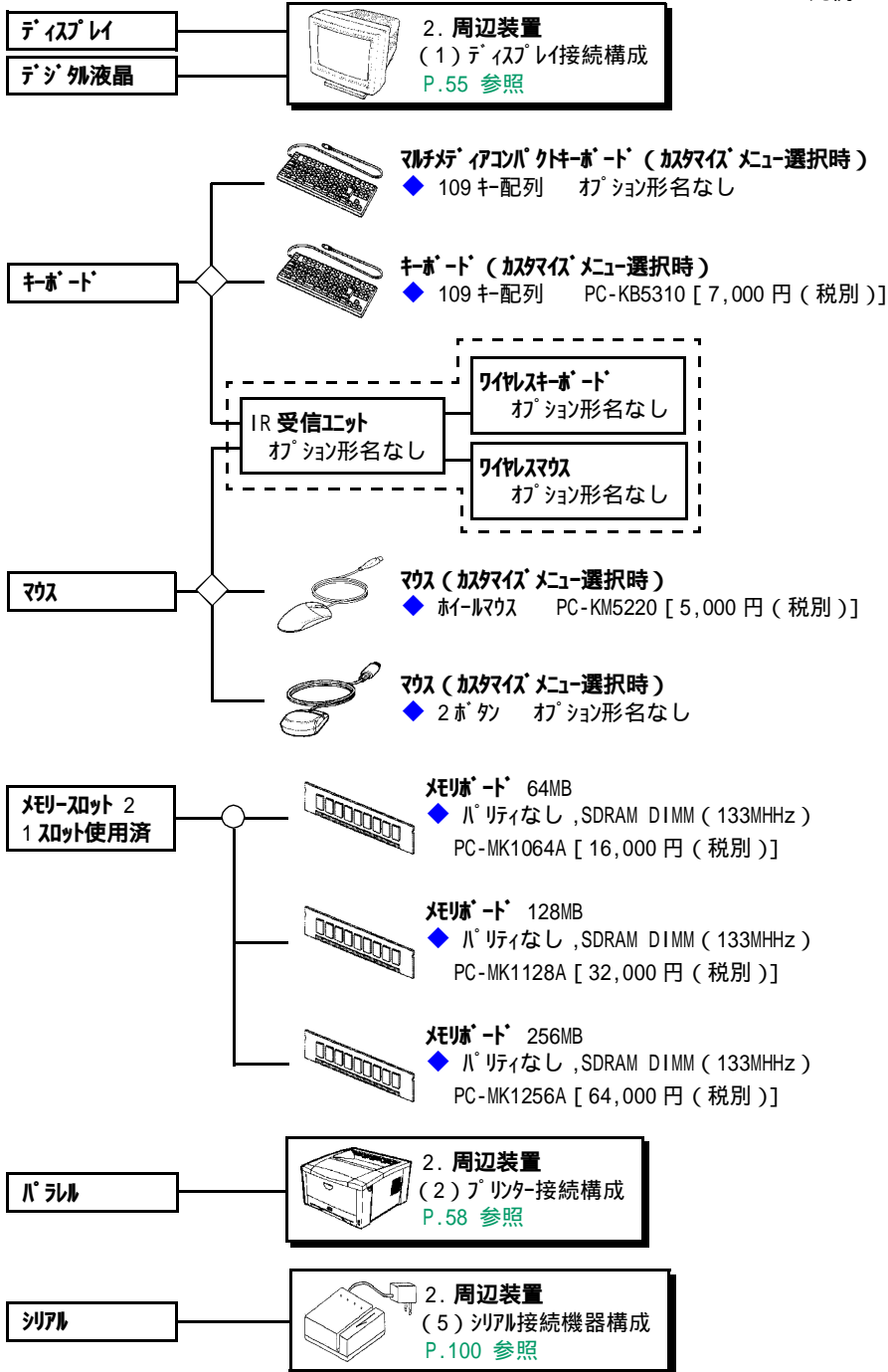

< 凡例 > 選択接続 [搭載]
同時接続 [搭載] 可

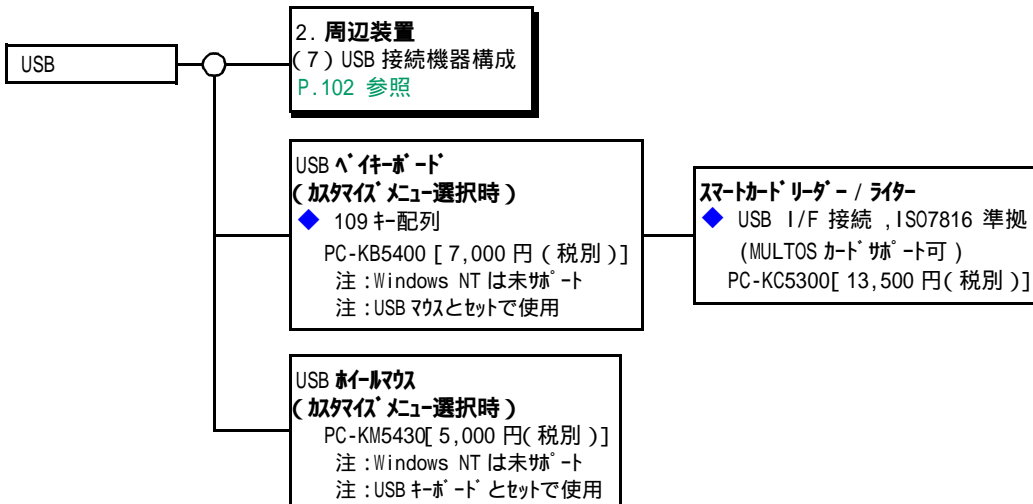
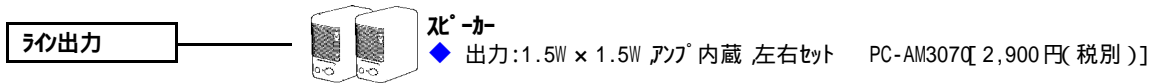
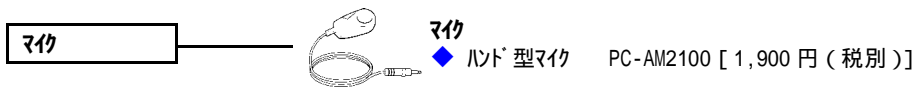
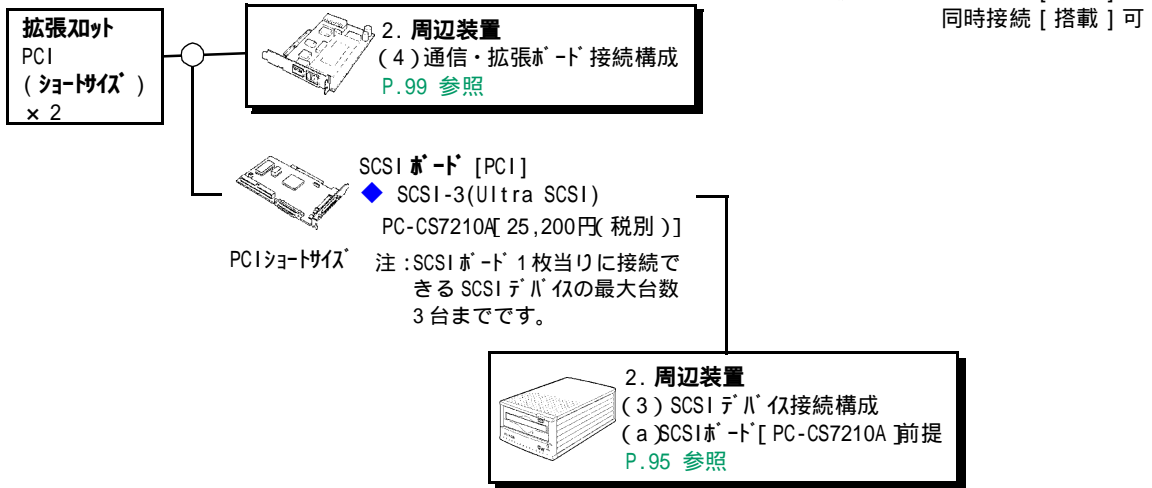

1.6 FLORA 310(PC7DP1-xxxxxxx モデル)

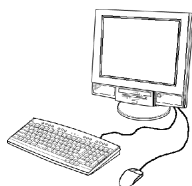

CTO ベースモデル

CPU	OS	希望小売価格	形名
Pentium®III プロセッサ (866MHz)	Windows 2000/Windows NT 4.0 セレクトラブル OS モデル *1	260,000 円 (税別)	PC7DP1-QF6UH1C00
	Windows 98SE モデル	246,000 円 (税別)	PC7DP1-GF6UH1C00
	Windows 95 モデル	266,000 円 (税別)	PC7DP1-LF6UH1C00
	Windows Me モデル	246,000 円 (税別)	PC7DP1-RF6UH1C00
Intel®Celeron™ プロセッサ (766MHz)	Windows 2000/Windows NT 4.0 セレクトラブル OS モデル *1	228,000 円 (税別)	PC7DP1-QV62H1C00
	Windows 98SE モデル	214,000 円 (税別)	PC7DP1-GV62H1C00
	Windows 95 モデル	234,000 円 (税別)	PC7DP1-LV62H1C00
	Windows Me モデル	214,000 円 (税別)	PC7DP1-RV62H1C00

カスタマイズメニュー

項目	内 容	形 名 変 更 部								希望小売 価格	
		~									
液晶ユニット	15 型スルーピュアカラー液晶 (淡いグリーン)							8			0
	64MB 128MB(SDRAM ECC なし) Celeron 用							4			+12,000
メモリー	64MB 256MB(SDRAM ECC なし) Celeron 用							8			+37,000
	64MB 384MB(SDRAM ECC なし) Celeron 用							A			+61,000
	64MB 512MB(SDRAM ECC なし) Celeron 用							C			+73,000
	64MB 128MB(SDRAM ECC なし) Pentium 用							V			+12,000
	64MB 256MB(SDRAM ECC なし) Pentium 用							W			+37,000
	64MB 384MB(SDRAM ECC なし) Pentium 用							X			+61,000
	64MB 512MB(SDRAM ECC なし) Pentium 用							Y			+73,000
	HDD ユニット	20GB (E-IDE) 40GB (E-IDE) *2							P		
リムーバブルディスク	FDD + CD-R/RW (読み込み時: 最大 20 倍速, 書き込み時: 4 倍速, 書換え時: 4 倍速)								B		+21,000
	FDD + DVD-ROM (最大 8 倍速)								3		+21,000
	FDD のみ *5 (販売形名 桁目は「0」固定なのでご注意ください)								5	0	-7,000
	2 倍速スーパードライブ + CD-ROM (最大 24 倍速)								6		+10,000
	2 倍速スーパードライブ + CD-R/RW (読み込み時: 最大 20 倍速, 書き込み時: 4 倍速, 書換え時: 4 倍速)								C		+31,000
	2 倍速スーパードライブ + DVD-ROM (最大 8 倍速)								8		+31,000
キーボード・マウス	109 キーボード + 2 ボタンマウス								A		0
	マルチメディアアイコンバグキーボード + ホールマウス								E		+1,400
	ワイヤレスマルチメディアアイコンバグキーボード + ワイヤレスマルチスクロールマウス + IR 受信ユニット								F		+8,400
著名ソフト *3	システム 一太郎 10・花子 10パック									J	+18,900
	Microsoft Office 2000 SR-1(プレインストール) *4									N	+22,400
	ATOK13									A	+6,800
	ATOK13 + Microsoft Office 2000 SR-1(プレインストール) *4									B	+29,200

- * 1: Windows NT 4.0 でホイールマスのホイール機能を使用する場合には、バンドルされている Logitech MouseWare をインストールする必要があります。
- * 2: Windows 95 モデルではサポートしていません。
- * 3: ジャストシステム 一太郎 10・花子 10 パック, ATOK13 はプレインストールされていません。
インストールの際には、CD-ROM ドライブ等 (CD-R/RW ドライブ, DVD-ROM ドライブ) が必要です。
- * 4: SR-1 = Service Release 1
- * 5: CD-ROM 未搭載モデルには以下の制限事項がありますので、手配の際は内容を十分ご確認, ご検討お願いいたします。
 - ・ CD-ROM 未搭載モデルにも OS リカバリ CD, マニュアル CD などの CD が添付されます。
 - ・ マニュアルは、「パソコンを準備する」「Windows を使えるようにする」以外は CD になっており、紙ベースのマニュアル添付がありません。
 - ・ 外付け CD-ROM などの CD-ROM のオプションおよび推奨機器はありません。

概略仕様

システム装置		FLORA 310		
形名	Windows 2000 *1/Windows NT 4.0 セクタブル OS モデル *2	PC7DP1-QF6UH1C00		
	Windows 98SE モデル	PC7DP1-GF6UH1C00		
	Windows 95 モデル *3	PC7DP1-LF6UH1C00		
	Windows Me モデル	PC7DP1-RF6UH1C00		
1	CPU (周波数)	Pentium® III プロセッサ (866MHz)		
2	2次キャッシュメモリー	256KB		
3	システムクロック	133MHz		
4	チップセット	SiS 社 SiS630		
5	メインメモリー *4	標準	64MB (PC133, バッテリーなし, SDRAM)	
		最大 *5	512MB (PC133, バッテリーなし, SDRAM)	
6	表示解像度 (表示色) *6	640 × 480 (1677 万色), 800 × 600 (1677 万色), 1024 × 768 (1677 万色)		
7	ビデオシステム	チップセット SiS630 に内蔵		
8	ビデオ RAM	8MB (SDRAM) (メインメモリーと共用)		
9	ディスプレイ	15 型スーパービューア液晶 (S-IPS)		
10	ファイル装置	FDD	3.5 型 (3 モード 1.44MB / 1.2MB / 720KB)	
		HDD *9	20GB (E-IDE, Ultra ATA/66 対応) *8, [CTO オプション] 40GB (E-IDE, Ultra ATA/66 対応) *17	
		CD-ROM *9	最大 24 倍速	
		CD-R/RW *9	[CTO オプション] 読み込み時: 最大 24 倍速, 書き込み時: 4 倍速, 書換え時: 4 倍速	
		DVD-ROM *9 スーパーディスク *9	[CTO オプション] DVD-ROM: 最大 8 倍速 / CD-ROM: 最大 24 倍速 [CTO オプション] 120MB 2 倍速 (1.44MB / 1.2MB *10 720KB)	
11	サウンド機能	AC97 Sound (ステレオ 16bit, 48kHz)		
12	拡張スロット	PCI (縦 × 横) *11	ショートサイズ (107 × 175mm 以下, 高さ制限あり) × 1	
		メモリー	2 (1 スロット使用済)	
13	インターフェース	シリアル	× 1	
		パラレル	× 1	
		キーボード	× 1	
		マウス	× 1	
		USB	× 3 *12	
		IrDA	× 1 *13	
		マイクイン	× 1	
		ラインイン	× 1	
		ラインアウト	× 1	
		ヘッドフォン アナログ RGB ディスプレイ	× 1 × 1	
14	ネットワーク	LAN (100BASE-TX/10BASE-T 自動認識)		
15	キーボード, マウス	109 配列標準キーボード, ホールマウス *14		
16	外形寸法 W × D × H	376 × 190 × 387 mm		
17	質量	約 10 kg		
18	消費電力 標準 (最大 / サスペンド時) *15	Windows 2000	約 52W (約 120W / 約 18W)	
		Windows NT 4.0	約 70W (約 120W / 約 18W)	
		Windows 98SE	約 52W (約 120W / 約 18W)	
		Windows 95	約 70W (約 120W / 約 17W)	
		Windows Me	後報	
19	省エネ法に 基づく表示	区分	R	
		エネルギー 消費効率 *16	Windows 2000	0.0090
			Windows NT 4.0	0.0090
			Windows 98SE	0.0090
			Windows 95	0.0090
Windows Me	後報			
20	電源	AC100V ± 10% 50/60Hz		

システム装置		FLORA 310		
形名	Windows 2000 *1/Windows NT 4.0 セクタブル OS モデル *2	PC7DP1-QV62H1C00		
	Windows 98SE モデル	PC7DP1-GV62H1C00		
	Windows 95 (DSP 版) モデル *3	PC7DP1-LV62H1C00		
	Windows Me モデル	PC7DP1-RV62H1C00		
1	CPU (周波数)	Intel®Celeron™ プロセッサ (766MHz)		
2	2次キャッシュメモリー	128KB		
3	システムバスクロック	66MHz		
4	チップセット	SiS 社 SiS630		
5	メインメモリー *4	標準	64MB (PC100, パリティなし, SDRAM)	
		最大 *5	512MB(PC100, パリティなし, SDRAM)	
6	表示解像度 (表示色) *6	640 × 480 (1677 万色), 800 × 600 (1677 万色), 1024 × 768 (1677 万色) *7		
7	ビデオシステム	チップセット SiS630 に内蔵		
8	ビデオ RAM	8MB (SDRAM) (メインメモリーと共用)		
9	ディスプレイ	15 型スーパービューア液晶 (S-IPS)		
10	ファイル装置	FDD	3.5 型 (1.44MB / 1.2MB / 720KB)	
		HDD *9	20GB (E-IDE, Ultra ATA/66 対応) *8, [CTO オプション] 40GB (E-IDE, Ultra ATA/66 対応) *17	
		CD-ROM *9	最大 24 倍速	
		CD-R/RW *9	[CTO オプション] 読み込み時: 最大 20 倍速, 書き込み時: 4 倍速, 書換え時: 4 倍速 *18	
		DVD-ROM *9	[CTO オプション] DVD-ROM: 最大 8 倍速 / CD-ROM: 最大 24 倍速	
		スーパーディスク *9	[CTO オプション] 120MB 2 倍速 (1.44MB / 1.2MB *10 / 720KB)	
11	サウンド機能	AC97 Sound (ステレオ 16bit, 48kHz)		
12	拡張スロット メモリ	PCI (縦 × 横) *11	ショートサイズ (107 × 175mm 以下, 高さ制限あり) × 1	
			2 (1 スロット使用済)	
13	インターフェース	シリアル	× 1	
		パラレル	× 1	
		キーボード	× 1	
		マウス	× 1	
		USB	× 3 *12	
		IrDA	× 1 *13	
		マイクイン	× 1	
		ラインイン	× 1	
		ラインアウト	× 1	
		ヘッドフォン	× 1	
	アダプター RGB ディスプレイ	× 1		
14	ネットワーク	LAN (100BASE-TX/10BASE-T 自動認識)		
15	キーボード, マウス	109 配列標準キーボード, ホールマウス *14		
16	外形寸法 W × D × H	376 × 190 × 387 mm		
17	質量	約 10 kg		
18	消費電力 標準 (最大 / サスペンド時) *15	Windows 2000	約 54W (約 120W / 約 18W)	
		Windows NT 4.0	約 69W (約 120W / 約 19W)	
		Windows 98SE	約 54W (約 120W / 約 18W)	
		Windows 95	約 69W (約 120W / 約 19W)	
		Windows Me	約 55W (約 120W / 約 18W)	
19	省エネ法に 基づく表示	区分	R	
		エネルギー 消費効率 *16	Windows 2000	0.010
			Windows NT 4.0	0.011
			Windows 98SE	0.010
			Windows 95	0.010
Windows Me	0.010			
20	電源	AC100V ± 10% 50/60Hz		

- * 1 : Windows 2000 は、Service Pack 1 適用済版となります。Service Pack のインストールは行えません。
- * 2 : 複数の OS モデルは、初回起動時に使用する OS を選択することにより、選択した OS で起動します。選択しなかった OS は選択後にはなくなります。「リカバリ CD-ROM」を標準添付しており、誤ってシステムファイルを消去してしまった時、OS 選択後の状態に復旧することができます。
初回起動時に選択しなかった OS は使用できません。選択しなかった OS を使用する場合には、別途パッケージ等をご購入ください。また、Windows NT 4.0 を使用する場合は CTO メニューで PS/2 タイプのキーボード・マウスを選択する必要があります。
- * 3 : Windows 95 モデルの Pentium® III 搭載モデルでは、「ストリーミング SIMD 拡張命令」を使用しているアプリケーションは、動作しない可能性があります。導入時にご確認ください。
- * 4 : ビデオ RAM として 8MB 共用しています。
- * 5 : 本体導入後にメモリーボードを増設する場合、メモリー容量の組み合わせによっては導入済みのメモリーボードを取り外して、新しいメモリーボードを増設する必要がある場合があります。
最大構成容量にするためには、256MB メモリー 2 枚で構成します。
- * 6 : 外部ディスプレイとの同時表示を行う場合、内蔵ディスプレイの解像度を超える解像度は設定しないでください。正常に表示できない場合があります。
- * 7 : PC7DP1-xVxxxxxx モデルでは、1,024 × 768 ドットの場合、65,536 色までしか表示できません。
- * 8 : Windows 95 モデル、Windows 98SE モデル、Windows Me モデルでは、HDD は FAT32 形式で全域が C ドライブとして設定されています。
複数の OS モデルでは、HDD が NTFS 形式で約 6GB が C ドライブとして設定され、残りは空き領域となります。
- * 9 : Windows NT 4.0 では、IDE デバイスの転送モードは出荷時には PIO モードに設定されています。
DMA モードで使用する場合には、APM 2.0 for NT をインストールし、IDE ドライブをインストールする必要があります。
- * 10 : Windows NT 4.0 では、1.2MB FD は使用できません（個別見積もりでも対応致しておりません）。
Windows 2000 では、1.2MB FD はファイルの読み書きのみ可能です。FORMAT や DISKCOMP 等のコマンドは実行できません。
- * 11 : PCI2.1 準拠の 5V システム用コネクタを採用しています。（3.3V も給電）
PCI ボードの一部（以下の色付き範囲）に搭載されている部品の高さが 4mm 以上の場合、その部品の搭載位置によってはメモリーボードと干渉することがあります。

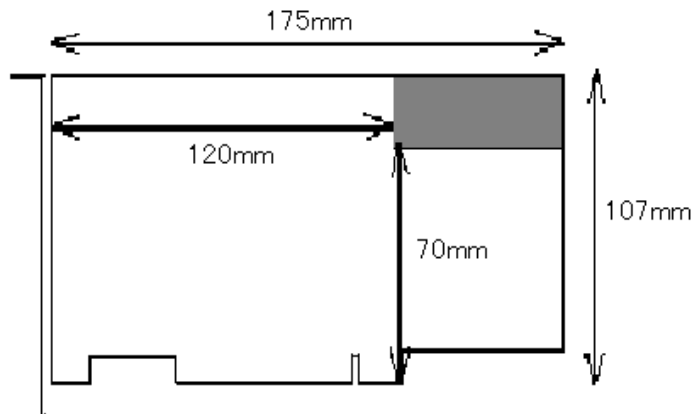

- * 12 : USB インターフェイスは、Windows NT 4.0 ではサポートしていません。また、すべての USB 対応周辺機器の動作を保証するものではありません。
- * 13 : IrDA は、IrDA Ver.1.0 と ASK に準拠しています。Windows NT 4.0 ではサポートしません。
- * 14 : Windows NT 4.0 でホイルマウスのホイル機能を使用する場合には、バンドルされている Logitech MouseWare をインストールする必要があります。
- * 15 : Windows NT 4.0 では、プレインストールされている APM 2.0 for NT を使用することで、パワーマネジメント機能を使用することができますが、サスペンド機能は使用できません。スタンバイ機能のみのサポートとなります。
なお、APM 2.0 for NT は、PC7DPx-Qxxxxxxx モデルにのみプレインストールされています。
Windows 95 は、出荷時設定ではサスペンドに移行することはできません。
- * 16 : エネルギー消費効率とは、省エネ法で定める測定方法により測定された消費電力を省エネ法で定める複合理論性能で除したものです。
- * 17 : Windows 95 モデルではサポートしていません。
- * 18 : メカ変更により、従来品の読み込み最大 24 倍速から、最大 20 倍速（書き込みは最大 4 倍速）に仕様変更となります。

周辺装置

< 凡例 >

選択接続 [搭載]
同時接続 [搭載] 可

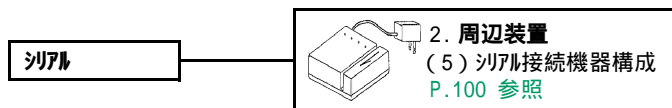
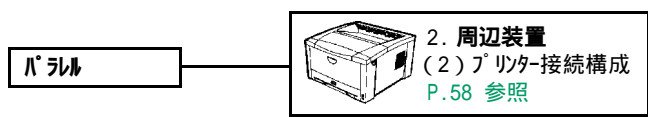
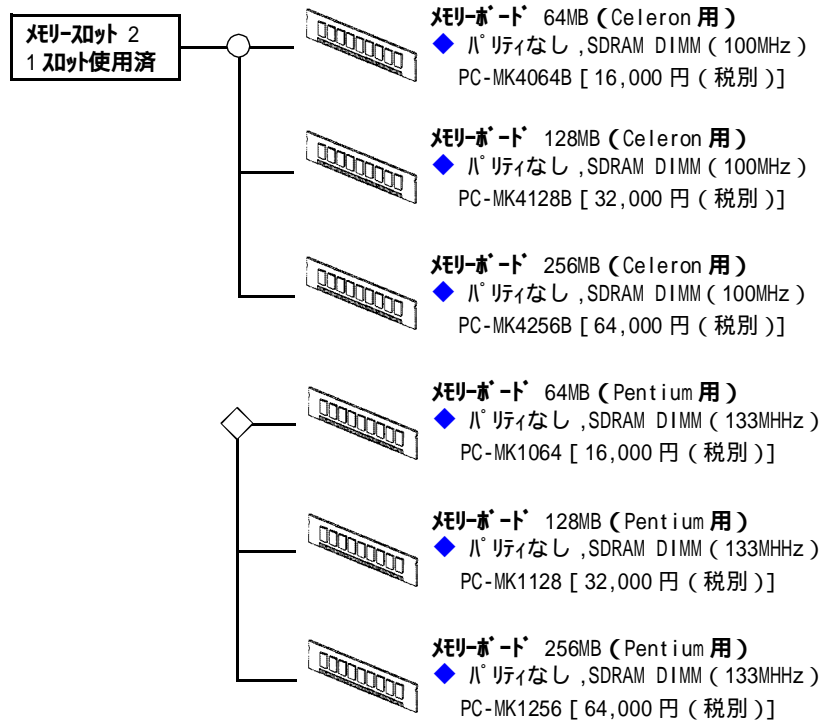
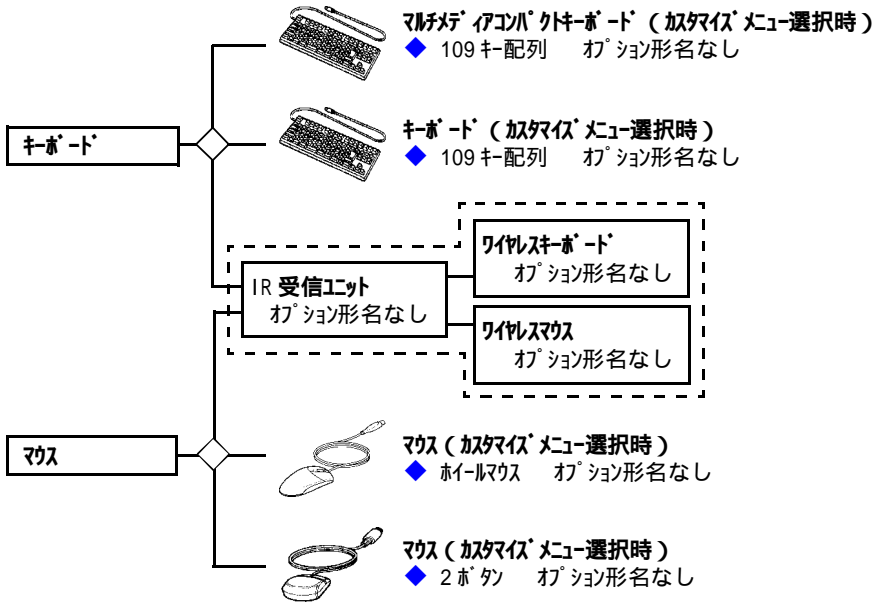
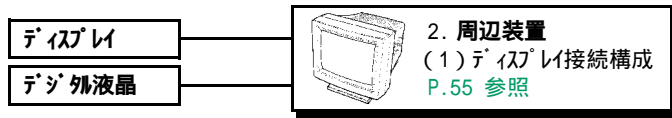

< 凡例 > 選択接続 [搭載]
同時接続 [搭載] 可

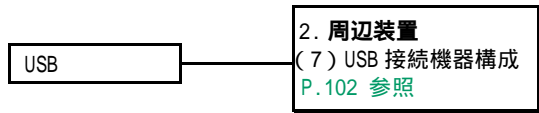
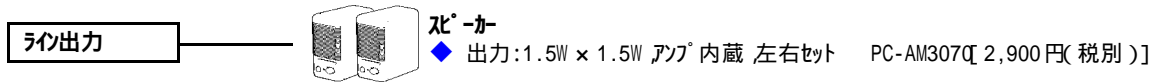
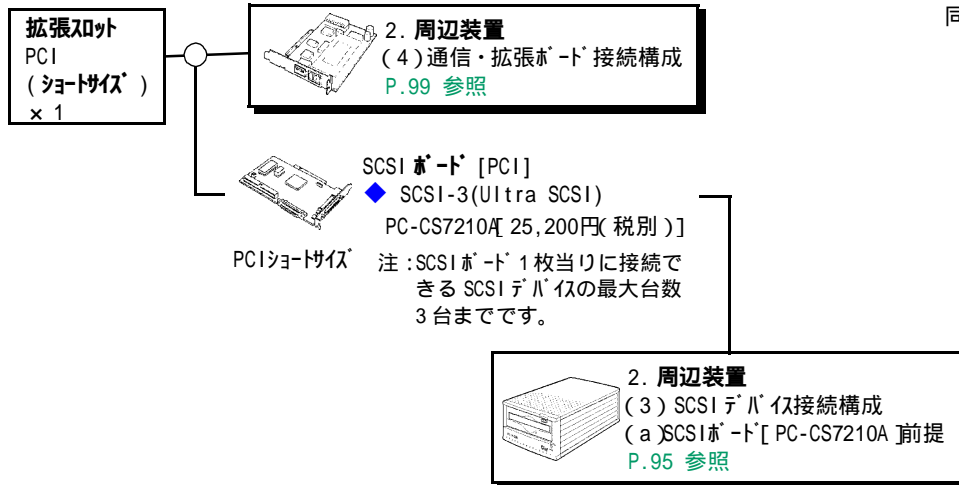

1.7 FLORA 310(PC7DP3-xxxxxxxxx モデル)

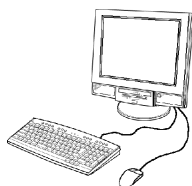

CTO ベースモデル

CPU	OS	希望小売価格	形名
Pentium®III プロセッサ (1.0BGHz)	Windows 2000/Windows NT 4.0 セクタブル OS モデル *1 *2 Windows 2000 利用	253,000 円 (税別)	PC7DP3-QK62H1K00
	Windows NT 利用	253,000 円 (税別)	PC7DP3-QK62H1C00
	Windows 98SE モデル	239,000 円 (税別)	PC7DP3-GK62H1K00
	Windows Me モデル	239,000 円 (税別)	PC7DP3-RK62H1K00
Pentium®III プロセッサ (933MHz)	Windows 2000/Windows NT 4.0 セクタブル OS モデル *1 *2 Windows 2000 利用	214,000 円 (税別)	PC7DP3-QH62H1K00
	Windows NT 利用	214,000 円 (税別)	PC7DP3-QH62H1C00
	Windows 98SE モデル	200,000 円 (税別)	PC7DP3-GH62H1K00
	Windows Me モデル	200,000 円 (税別)	PC7DP3-RH62H1K00
Intel®Celeron™ プロセッサ (800MHz)	Windows 2000/Windows NT 4.0 セクタブル OS モデル *1 *2 Windows 2000 利用	203,000 円 (税別)	PC7DP3-QM62H1K00
	Windows NT 利用	203,000 円 (税別)	PC7DP3-QM62H1C00
	Windows 98SE モデル	189,000 円 (税別)	PC7DP3-GM62H1K00
	Windows Me モデル	189,000 円 (税別)	PC7DP3-RM62H1K00

カスタマイズメニュー

項目	内 容	形 名 変 更 部							希望小売 価格
		~							
液晶ユニット	15 型スルーピュアカー液晶 (淡いグリーン)			8					+0
	17 型スルーピュアカー液晶			A					+30,000
メモリー	64MB 128MB(SDRAM ECC なし)			4					+11,000
	64MB 256MB(SDRAM ECC なし)			8					+34,000
	64MB 384MB(SDRAM ECC なし)			A					+56,000
	64MB 512MB(SDRAM ECC なし)			C					+73,000
HDD ユニット	20GB(E-IDE) 40GB(E-IDE)					P			+10,000
リムーバブル ディスクユニット	FDD + CD-R/RW (読み込み時: 最大 24 倍速, 書き込み時: 8 倍速, 書換え時: 8 倍速)						B		+18,000
	FDD + DVD-ROM (最大 8 倍速)						3		+14,000
	FDD のみ *4 (販売形名 桁目は「0」固定なのでご注意ください)						5	0	-7,000
キーボード・マウス	109 キーボード + 2 ボタンマウス						A		+0
	109 キーボード + ホールマウス						C		+0
	マルチメディアアイコンパッドキーボード + ホールマウス						E		+1,400
	ワイヤレスマルチメディアアイコンパッドキーボード + ワイヤレスマルチスクリールマウス + IR 受信ユニット						F		+8,400
著名ソフト *3	システム 一太郎 11							K	+14,000
	Microsoft Office XP Personal							P	+22,400
	ATOK14							C	+6,800
	ATOK14 + Microsoft Office XP Personal							E	+29,200

- * 1: Windows NT 4.0 でマウスのホイール機能を使用する場合には、バンドルされている Logitech MouseWare をインストールする必要があります。
- * 2: Windows NT 4.0 では USB キーボード、USB マウスは使用できません。それ以外のキーボードを選択ください。
- * 3: ジャストシステム 一太郎 10・花子 10パック、ATOK14 はインストールされていません。
インストールの際には、CD-ROMドライブ、CD-R/RW ドライブ、DVD-ROMドライブのいずれかが必要です。
- * 4: CD-ROM 未搭載モデルには以下の制限事項がありますので、手配の際は内容を十分ご確認、ご検討お願いいたします。
 - ・ CD-ROM 未搭載モデルにも OS リカバリCD、マニュアル CD などの CD が添付されます。
 - ・ マニュアルは、「パソコンを準備する」「Windows を使えるようにする」以外は CD になっており、紙ベースのマニュアル添付がありません。
 - ・ 外付け CD-ROM などの CD-ROM のオプションおよび推奨機器はありません。

概略仕様

システム装置		FLORA 310			
形名	Windows 2000 *1/Windows NT 4.0 レクタブル OS モデル *2	PC7DP3-QK62H1K00 PC7DP3-QKA2H1K00	PC7DP3-QH62H1K00 PC7DP3-QHA2H1K00	PC7DP3-QM62H1K00 PC7DP3-QMA2H1K00	
	上段 15 型 下段 17 型	Windows 98SE モデル	PC7DP3-GK62H1K00 PC7DP3-GKA2H1K00	PC7DP3-GH62H1K00 PC7DP3-GHA2H1K00	PC7DP3-GM62H1K00 PC7DP3-GMA2H1K00
		Windows Me モデル *3	PC7DP3-RK62H1K00 PC7DP3-RKA2H1K00	PC7DP3-RH62H1K00 PC7DP3-RHA2H1K00	PC7DP3-RM62H1K00 PC7DP3-RMA2H1K00
	1	CPU (周波数)	Pentium® III プロセッサ (1.0BGHz)	Pentium® III プロセッサ (933MHz)	Intel®Celeron™ プロセッサ (800MHz)
2	2次キャッシュメモリー	256KB		128KB	
3	システムバスクロック	133MHz		100MHz	
4	チップセット	SiS 社 SiS630S			
5	メモリー	標準	64MB (PC133, パリティなし, SDRAM) (ビデオ RAM と共用)		
		最大 *3	512MB (PC133, パリティなし, SDRAM) (ビデオ RAM と共用)		
6	表示解像度 (表示色) *4	640 × 480 (1,677 万色), 800 × 600 (1,677 万色), 1024 × 768 (1,677 万色), 1280 × 1024 (65,536 万色) (17 型のみ) *5			
7	ビデオシステム	チップセット SiS630S に内蔵			
8	ビデオ RAM	8MB (4/16/32MB に変更可能、メモリーと共用)			
9	ディスプレイ	15 型スーパーヒューアカー液晶 (S-IPS) [CTO オプション] 17 型スーパーヒューアカー液晶 (S-IPS) *6			
10	ファイル装置	FDD	3.5 型 (3 モード 1.44MB / 1.2MB / 720KB) *7		
		HDD *8 *9	20GB (E-IDE, Ultra ATA/100 対応), [CTO オプション] 40GB (E-IDE, Ultra ATA/100 対応)		
		CD-ROM *8	最大 24 倍速		
		CD-R/RW *8	[CTO オプション] 読み込み時: 最大 20 倍速, 書込み時: 4 倍速, 書換え時: 4 倍速, ライティングソフト添付 *10		
		DVD-ROM *8	[CTO オプション] DVD-ROM: 最大 8 倍速 / CD-ROM: 最大 24 倍速		
11	サウンド機能	AC97 Sound (ステレオ 16bit, 48kHz)			
12	拡張スロット	PCI (縦 × 横) *11	ショートサイズ (107 × 175mm 以下, 高さ制限あり) × 1		
		メモリー	2 (1 スロット使用済)		
13	インターフェース	シリアル	× 1		
		パラレル	× 1		
		キーボード	× 1		
		マウス	× 1		
		USB	× 3 *12		
		マイクイン	× 1		
		ラインイン	× 1		
		ラインアウト	× 1		
		ヘッドフォン	× 1		
アナログ RGB ディスプレイ	× 1				
14	ネットワーク	LAN (100BASE-TX/10BASE-T 自動認識)			
15	キーボード, マウス	USB キーボード・USB ホイールマウス *13 [CTO オプション] 109 配列準拠キーボード・ホイールマウス *14			
16	外形寸法 W × D × H	376 × 190 × 387 mm (15 型スーパーヒューアカー液晶の場合) 395 × 230 × 420mm (17 型スーパーヒューアカー液晶の場合)			
17	質量	約 10 kg (15 型スーパーヒューアカー液晶の場合) 約 10 kg (17 型スーパーヒューアカー液晶の場合)			
18	消費電力 *15 標準 (最大 / サスペンド時)	Windows 2000	約 56W (約 120W / 約 3W)	約 55W (約 120W / 約 3W)	約 56W (約 120W / 約 3W)
			約 75W (約 120W / 約 3W)	約 73W (約 120W / 約 3W)	約 73W (約 120W / 約 3W)
		Windows NT 4.0	約 75W (約 120W / 約 22W)	約 69W (約 120W / 約 20W)	約 68W (約 120W / 約 20W)
			約 94W (約 120W / 約 22W)	約 90W (約 120W / 約 20W)	約 87W (約 120W / 約 20W)
上段: 15 型 下段: 17 型	Windows 98SE	約 56W (約 120W / 約 3W)	約 54W (約 120W / 約 3W)	約 55W (約 120W / 約 3W)	
		約 76W (約 120W / 約 3W)	約 73W (約 120W / 約 3W)	約 72W (約 120W / 約 3W)	
Windows Me	約 56W (約 120W / 約 3W)	約 53W (約 120W / 約 3W)	約 54W (約 120W / 約 3W)		
	約 76W (約 120W / 約 3W)	約 74W (約 120W / 約 3W)	約 72W (約 120W / 約 3W)		

1.7 FLORA 310(PC7DP3-xxxxxxxxx モデル)

システム装置			FLORA 310			
19	省エネ法に 基づく表示 上段：15型 下段：17型	区分	R			
		エネルギー 消費効率 *16	Windows 2000	0.0012 0.0012	0.0012 0.0012	0.0014 0.0014
			Windows NT 4.0	0.0092 0.0093	0.0090 0.0092	0.0107 0.0107
			Windows 98SE	0.0012 0.0012	0.0012 0.0012	0.0014 0.0014
			Windows Me	0.0012 0.0012	0.0012 0.0012	0.0014 0.0014
20	電源	AC100V ± 10% 50/60Hz				

- * 1: Windows 2000 は、Service Pack 1 適用済版となります。Service Pack のインストールは行えません。
- * 2: 複数の OS モデルは、初回起動時に使用する OS を選択することにより、選択した OS で起動します。選択しなかった OS は選択後にはなくなります。「リカバリ CD-ROM」を標準添付しており、誤ってシステムファイルを消去してしまった時、OS 選択後の状態に復旧することができます。
初回起動時に選択しなかった OS は使用できません。選択しなかった OS を使用する場合には、別途パッケージ等をご購入ください。また、Windows NT 4.0 を使用する場合は CTOメニューで PS/2 タイプのキーボード・マウスを選択する必要があります。
- * 3: 本体導入後にメモリーを増設する場合、メモリー容量の組み合わせによっては導入済みのメモリーを取り外して、新しいメモリーを増設する必要がある場合があります。
最大構成容量にするためには、256MB メモリー 2 枚で構成します。
- * 4: マルチディスプレイは Windows 98SE、Windows Me の機能です。Windows 2000、Windows NT 4.0 では同時表示のみ可能です。外部ディスプレイとの同時表示を行う場合、内蔵ディスプレイの解像度を超える解像度は設定しないでください。正常に表示できない場合があります。
マルチディスプレイの場合、内蔵ディスプレイの解像度は 1,024x768 ドット (65,536 色) までです。同時表示の際は内蔵および外部ディスプレイの解像度は 1,024x768 ドット (65,536 色) までです。
- * 5: 17 型スーパーヒューア液晶では、1,280 × 1,024 ドット表示の場合、65,536 色までしか表示できません。
- * 6: 2001 年 8 月より発売予定です。
- * 7: Windows 2000/Windows NT 4.0 用 3 モードドライブは、複数の OS モデルにのみバンドルされます。
- * 8: Windows NT 4.0 では、IDE デバイスの転送モードは出荷時には PIO モードに設定しています。
DMA モードで使用する場合には、制限事項があります。詳しくは、Microsoft 社の Knowledge Base 文章番号：Q174232 に記載されています。
- * 9: Windows 98SE モデル、Windows Me モデルでは、HDD は FAT32 形式で全域が C ドライブとして設定されています。
複数の OS モデルでは、HDD が NTFS 形式で約 6GB が C ドライブとして設定され、残りは空き領域となります。
- * 10: Adaptec 社 Easy CD Creator Ver.4/Direct CD Ver.3 が添付されます。
- * 11: PCI 2.2 準拠の 5V システム用コネクタを採用。(3.3V も給電)
PCI ホットの一部分(以下の色付き範囲)に搭載されている部品の高さが 4mm 以上の場合、その部品の搭載位置によってはメモリーと干渉することがあります。

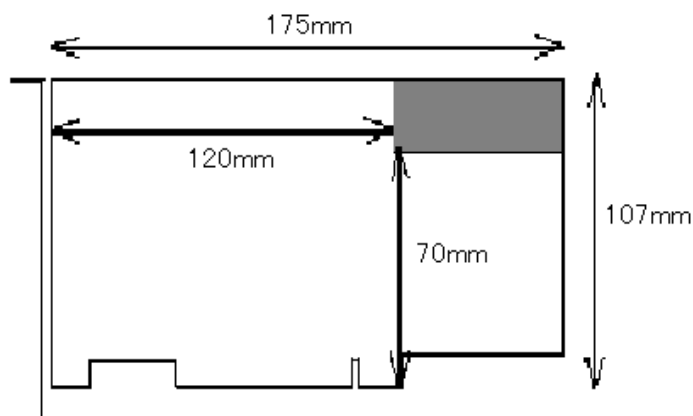

- * 12: USB イタフェスは、Windows NT 4.0 ではサポートしていません。また、すべての USB 対応周辺機器の動作を保証するものではありません。
- * 13: Windows NT 4.0 では使用できません。Windows NT 4.0 を使用する場合は CTOメニューで PS/2 タイプのキーボード・マウスを選択する必要があります。
- * 14: Windows NT 4.0 でホイールマウスのホイール機能を使用する場合には、バンドルされている Logitech MouseWare をインストールする必要があります。
- * 15: NT 4.0 では、バンドルされている APM 2.0 for NT をインストールして使用することで、パワーマネージメント機能を使用することができますが、サスペンド機能は使用できません。Windows NT 4.0 のスタンバイ時の値は、APM 2.0 for NT を使用した場合のスタンバイ起動時の値です。
なお、APM 2.0 for NT をインストールする場合には、事前に IDE ドライブおよびパワーオUTF をインストールする必要があります。
(APM 2.0 for NT は、PC7DP3-Qxxxxxxx モデルにのみバンドルされています。)
- * 16: エネルギー消費効率とは、省エネ法で定める測定方法により測定された消費電力を省エネ法で定める複合理論性能で除したものです。

周辺装置

< 凡例 > 選択接続 [搭載]
同時接続 [搭載] 可

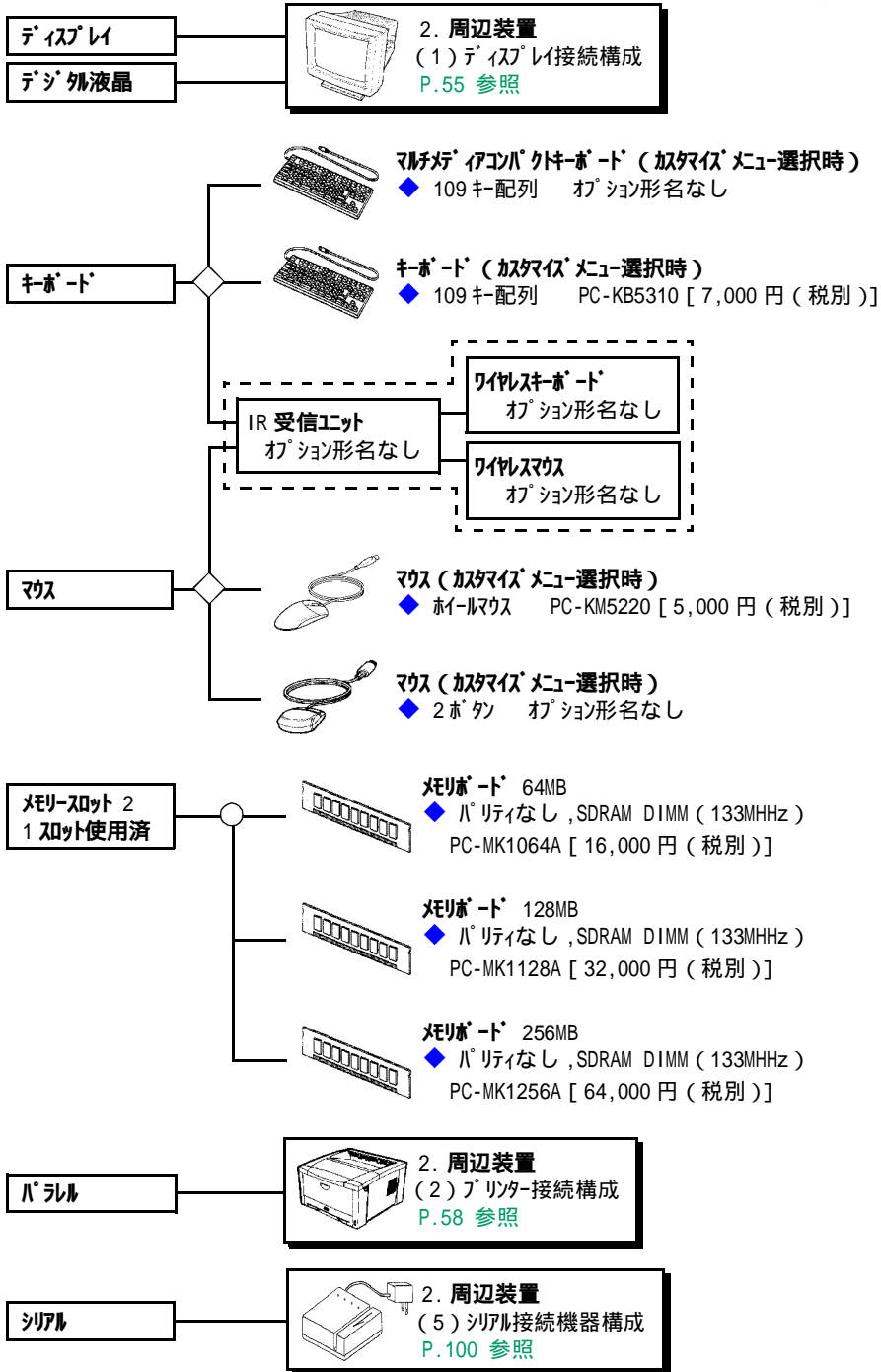

< 凡例 > 選択接続 [搭載]
同時接続 [搭載] 可

拡張スロット
PCI
(ショートサイズ)
× 1

2. 周辺装置
(4) 通信・拡張ボード接続構成
P.99 参照

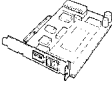

SCSI ボード [PCI]
◆ SCSI-3(Ultra SCSI)
PC-CS7210A [25,200円(税別)]
PCIショートサイズ
注: SCSI ボード 1 枚当りに接続できる SCSI デバイスの最大台数 3 台までです。



2. 周辺装置
(3) SCSI デバイス接続構成
(a) SCSI ボード [PC-CS7210A 前提
P.95 参照



マイク

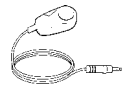

マイク
◆ ハンド型マイク PC-AM2100 [1,900円(税別)]

ライン出力

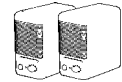

スピーカー
◆ 出力:1.5W × 1.5W アンプ内蔵 左右セット PC-AM3070 [2,900円(税別)]

USB

2. 周辺装置
(7) USB 接続機器構成
P.102 参照

USB キーボード
(カスタマイズメニュー選択時)
◆ 109キー配列
PC-KB5400 [7,000円(税別)]
注: Windows NT は未サポート
注: USB マウスとセットで使用

スマートカードリーダー /ライター
◆ USB I/F 接続, ISO7816 準拠
(MULTOS カードサポート可)
PC-KC5300 [13,500円(税別)]

USB ホールマウス
(カスタマイズメニュー選択時)
PC-KM5430 [5,000円(税別)]
注: Windows NT は未サポート
注: USB キーボードとセットで使用

1.8 FLORA 310LV(PC7LA1-xxxxxxx モデル)



CTO ベースモデル

CPU	OS	希望小売価格	形名
Intel®Celeron™ プロセッサ (600MHz)	Windows 2000 モデル	179,000 円 (税別)	PC7LA1-PRE28BU00
	Windows 98SE モデル	165,000 円 (税別)	PC7LA1-GRE28BU00
	Windows Me モデル	165,000 円 (税別)	PC7LA1-RRE28BU00

カスタマイズメニュー

項目	内 容	形 名 変 更 部								希望小売 価格	
		~									
メモ-	64MB 128MB (1スロット空き, SDRAM)							4			+12,000
	64MB 192MB (空きスロットなし, SDRAM)							6			+25,000
	64MB 320MB (空きスロットなし, SDRAM)							9			+49,000
リムーバブル / 通信	FDD 無し + CD-ROM + LAN FDD 無し + CD-ROM + LAN + モデム (56kbps)								D		+7,000
	FDD 無し + CD-ROM + LAN USB FDD (外付け) + CD-ROM + LAN								E		+10,000
	FDD 無し + CD-ROM + LAN USB FDD (外付け) + CD-ROM + LAN + モデム (56kbps)								G		+17,000
	FDD 無し + CD-ROM + LAN FDD 無し + CD-ROM + 無線 LAN *1								H		+31,000
	FDD 無し + CD-ROM + LAN USB FDD (外付け) + CD-ROM + 無線 LAN *1								K		+41,000
著名ソフト *2	ジャストシステム 一太郎 10・花子 10パック									J	+18,900
	Microsoft Office SR-1 (プレインストール) *3									N	+22,400
	ATOK13									A	+6,800
	ATOK13 + Microsoft Office SR-1 (プレインストール) *3									B	+29,200

* 1: Windows 2000 モデルではサポートしていません。

* 2: ジャストシステム 一太郎 11、ATOK14 はプレインストールされていません。インストールの際には、CD-ROMドライブが必要です。

* 3: SR-1 = Service Release 1

概略仕様

システム装置			FLORA 310LV	
形名	Windows 2000 モデル		PC7LA1-PRE28BU00	
	Windows 98SE モデル		PC7LA1-GRE28BU00	
	Windows Me モデル		PC7LA1-RRE28BU00	
1	CPU (周波数)		Intel® Celeron™ プロセッサ (600MHz)	
2	2次キャッシュメモリー		128KB	
3	システムバスクロック		66MHz	
4	チップセット		i810E チップセット	
5	メモリー	標準	64MB (PC100, パリティなし, SDRAM)	
		最大 *1	320MB (PC100, パリティなし, SDRAM)	
6	表示解像度 (表示色)		1,024 × 768 ドット (262,144 色)	
7	ビデオシステム		i810E	
8	ビデオ RAM		約 10MB	
9	ディスプレイ		14.1 型 TFT	
10	ファイル装置	FDD *2	オプション: USB 接続, 3.5 型 (3 モード 1.44MB / 1.2MB / 720KB)	
		HDD *3	10.2GB (E-IDE, Ultra ATA/66 対応)	
		CD-ROM	最大 24 倍速 (ATAPI 接続)	
11	サウンド機能		チップセット内蔵 + CS4299 コーデック	
12	拡張スロット	PCI	ロープロファイル PCI (167 × 64mm 以下) × 2 (LAN ポートで 1 スロット使用済)	
		メモリー	2 スロット (1 スロット使用済, DIMM)	
13	インターフェース *4 *5		USB × 4 マイクイン × 1 ラインイン × 1 ラインアウト × 1 ヘッドフォン × 1	
14	ネットワーク		LAN (100BASE-TX/10BASE-T 自動認識, Wake on LAN 対応)	
15	キーボード, マウス *6		USB マルチメディアコンパクトキーボード (USB ハブ付), USB ホールマウス	
16	外形寸法 W × D × H		394 × 210 × 405 mm	
17	質量		約 8.5 kg	
18	消費電力 標準 (最大 / サウンド時)	Windows Me	約 35W (約 100W / 約 18W)	
		Windows 98SE	約 38W (約 100W / 約 21W)	
		Windows 2000	約 38W (約 100W / 約 22W)	
19	省エネ法に 基づく表示	区分	R	
		エネルギー- 消費効率 *7	Windows Me	0.013
			Windows 98SE	0.015
			Windows 2000	0.017
20	電源		AC100V ± 10% 50/60Hz	

* 1: 本体導入後にメモリーポートを増設する場合、メモリー容量の組み合わせによっては導入済みのメモリーポートを取り外して、新しいメモリーポートを増設する必要がある場合があります。

* 2: DOS モードで使用できるのは、1.44MB フォーマットのみです。

* 3: Windows Me モデル, Windows 98SE では、全域を FAT32 でフォーマットしています。
Windows 2000 モデルでは、約 6GB を NTFS でフォーマットしています。

* 4: USB 対応周辺機器に関しまして、将来出荷される全ての周辺機器の動作を保証するものではありません。

* 5: シリアルポート, パラレルポート, PS/2 キーボード / マウスポートはありません。

* 6: キーボードの USB ハブは、USB マウス専用です。

* 7: エネルギー消費効率とは、省エネ法で定める測定方法により測定された消費電力を省エネ法で定める複合理論性能で除したものです。

周辺装置

< 凡例 > 選択接続 [搭載]
同時接続 [搭載] 可

ディスプレイ
スーパービューア液晶



2. 周辺装置
(1) ディスプレイ接続構成
P.55 参照

拡張スロット
ロープロファイル PCI × 2
1 スロット使用済



2. 周辺装置
(4) 通信・拡張ボード接続構成
P.99 参照

マイク



マイク
◆ ハンド型マイク PC-AM2100 [1,900 円 (税別)]

ライン出力

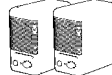

スピーカー
◆ 出力:1.5W × 1.5W アンプ内蔵 左右セット PC-AM3070 [2,900 円 (税別)]

USB

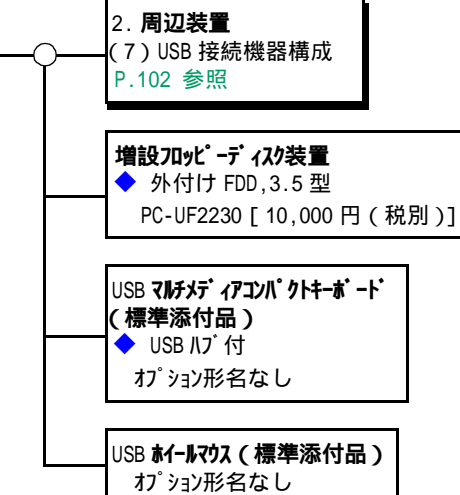

2. 周辺装置
(7) USB 接続機器構成
P.102 参照

増設フロッピーディスク装置
◆ 外付け FDD, 3.5 型
PC-UF2230 [10,000 円 (税別)]

USB マルチメディアコンパクトキーボード (標準添付品)
◆ USB ハブ付
オプション形名なし

USB ホールマウス (標準添付品)
オプション形名なし

1.9 FLORA 310LV(PC7LA2-xxxxxxx モデル)



CTO ベースモデル

CPU	OS	希望小売価格	形名
Intel®Celeron™ プロセッサ (766MHz)	Windows 2000 モデル	179,000 円 (税別)	PC7LA2-PVE2HBU00
	Windows 98SE モデル	165,000 円 (税別)	PC7LA2-GVE2HBU00
	Windows Me モデル	165,000 円 (税別)	PC7LA2-RVE2HBU00

カスタマイズメニュー

項目	内 容	形 名 変 更 部							希望小売 価格			
		~										
メモ-	64MB 128MB (1スロット空き, SDRAM)				4				+11,000			
	64MB 192MB (空きスロットなし, SDRAM)				6				+25,000			
	64MB 320MB (空きスロットなし, SDRAM)				9				+49,000			
リムーバブル / 通信	FDD 無し + CD-ROM + LAN FDD 無し + CD-ROM + LAN + モデム (56kbps)	PC7LA2-					D		+7,000			
	FDD 無し + CD-ROM + LAN USB FDD (外付け) + CD-ROM + LAN						E		+10,000			
	FDD 無し + CD-ROM + LAN USB FDD (外付け) + CD-ROM + LAN + モデム (56kbps)							G		+17,000		
	FDD 無し + CD-ROM + LAN FDD 無し + CD-ROM + 無線 LAN								H		+31,000	
	FDD 無し + CD-ROM + LAN USB FDD (外付け) + CD-ROM + 無線 LAN									K		+41,000
	著名ソフト *1		ジャストシステム 一太郎 11								K	+14,000
Microsoft Office XP Personal									P	+22,400		
ATOK14									C	+6,800		
ATOK14 + Microsoft Office XP Personal									E	+29,200		

* 1: ジャストシステム 一太郎 11、ATOK14 はインストールされていません。インストールの際には、CD-ROM ドライブが必要です。

概略仕様

システム装置		FLORA 310LV		
形名	Windows 2000 用	PC7LA2-PVE2HBU00		
	Windows 98SE 用	PC7LA2-GVE2HBU00		
	Windows Me 用	PC7LA2-RVE2HBU00		
1	CPU (周波数)	Intel® Celeron™ プロセッサ (766MHz)		
2	2次キャッシュメモリー	128KB (プロセッサ内蔵)		
3	システムバスクロック	66MHz		
4	チップセット	Intel 社 810E		
5	メインメモリー	標準	64MB (PC100, バリテなし, SDRAM)	
		最大 *1	最大 320MB (PC100, バリテなし, SDRAM)	
6	ディスプレイ	14.1 型 TFT カラー		
7	表示解像度 (表示色)	内蔵 LCD	640 × 480 (26 万色), 800 × 600 (26 万色), 1,024 × 768 ドット (26 万色)	
		外付け CRT	640 × 480 (26 万色), 800 × 600 (26 万色), 1,024 × 768 ドット (26 万色)	
8	ビデオシステム	Intel 社 810E に内蔵		
9	ビデオ RAM	約 10MB *2		
10	ファイル装置	FDD	[CTO オプション] 3.5 型 (1.44MB / 1.2MB / 720KB) (外付け, USB 接続) *3	
		HDD	20GB (Ultra ATA/66 対応, E-IDE) *4	
		CD-ROM	最大 24 倍速	
11	サウンド機能	AC97 Sound (ステレオ 16bit, 48kHz)		
12	拡張スロット	PCI	ロープロファイル PCI (167 × 64mm 以下) × 2 (LAN ポートで 1 スロット使用済)	
		メモリー	2 スロット (1 スロット使用済)	
13	インターフェース *6	USB × 4 *5 ラインイン × 1 ヘッドフォン × 1 マイクイン × 1 アナログ RGB ディスプレイ (D-Sub15ピン) × 1		
14	ネットワーク	LAN (100BASE-TX/10BASE-T 自動認識) [CTO オプション] モデム (データ: 56Kbps, FAX: 14.4Kbps, V42bis) [CTO オプション] 無線 LAN *7		
15	キーボード, マウス	USB マルチメディアコンパクトキーボード (USB ハブ付 *8), USB ホールマウス		
16	外形寸法 W × D × H	394 × 210 × 405 mm		
17	質量	約 8.5 kg		
18	消費電力 (最大 / サウンド時)	Windows 2000	約 39W (約 120W / 約 22W)	
		Windows 98SE	約 39W (約 120W / 約 21W)	
		Windows Me	約 38W (約 120W / 約 21W)	
19	省エネ法に 基づく表示	区分	R	
		I 類 - 消費効率 *9	Windows 2000	0.0012
			Windows 98SE	0.0012
			Windows Me	0.0012
20	電源	AC100V ± 10% 50/60Hz		

- * 1: 本体導入後にメモリーポートを増設する場合、メモリー容量の組合せによっては導入済みのメモリーポートを取外して、新しいメモリーポートを増設する必要がある場合があります。
- * 2: Intel® Dynamic Video Memory Technology (DVMT) を使用しており、PC の動作状態に応じてビデオ RAM の容量が変化します。
- * 3: DOS モードで使用できるのは、1.44MB フォーマットのみです。
- * 4: Windows 98SE 用、Windows Me 用では、全領域を FAT32 でフォーマットしています。Windows 2000 用では、約 6GB を NTFS でフォーマットしています。
- * 5: USB 対応周辺機器に関しては、全ての周辺機器の動作を保証するものではありません。
- * 6: シリアルポート、パラレルポート、PS/2 ポート (キーボード / マウス)、内蔵 FDD は実装されていません。
- * 7: 有線 LAN 機能は削除されます。
- * 8: キーボードの USB ハブは、USB ホールマウス専用です。
- * 9: I 類 - 消費効率とは、省エネ法で定める測定方法により測定された消費電力を省エネ法で定める複合理論性能で除したものです。

周辺装置

< 凡例 > 選択接続 [搭載]
同時接続 [搭載] 可

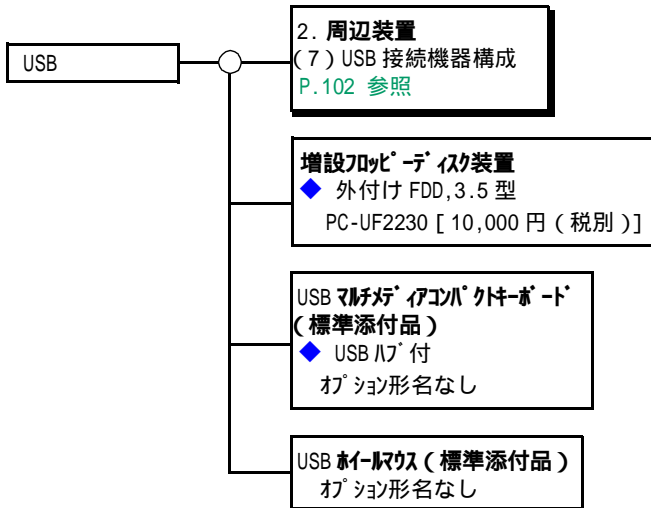
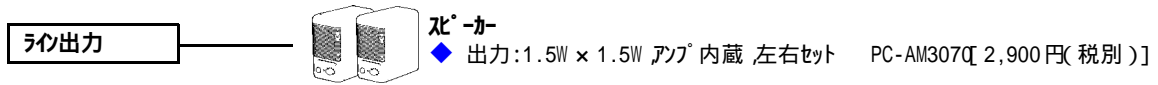
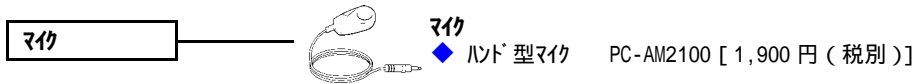
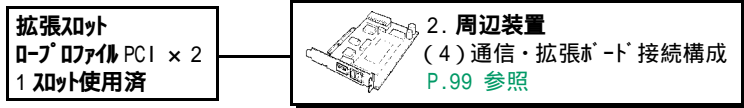
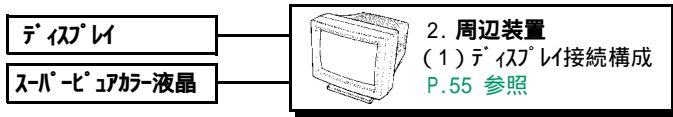

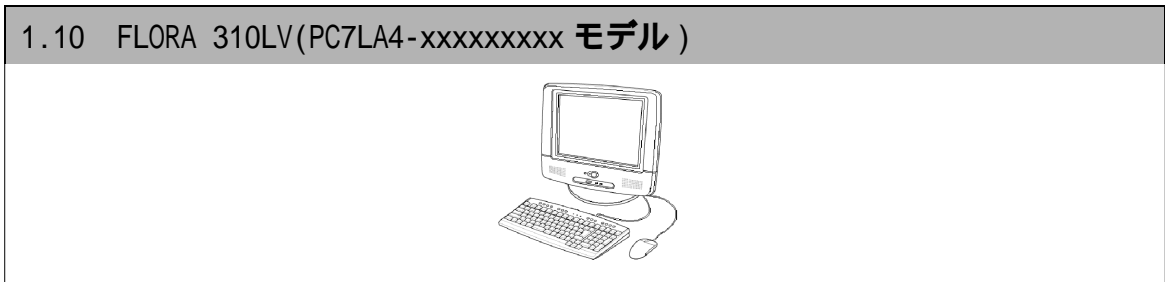

CTO ベースモデル

CPU	OS	希望小売価格	形名
Intel®Celeron™ プロセッサ (766MHz)	Windows 2000 モデル	270,000 円 (税別)	PC7LA4-PVG4HBU00
	Windows 98SE モデル	256,000 円 (税別)	PC7LA4-GVG4HBU00

カスタマイズメニュー

項目	内容	形名変更部							希望小売価格	
		~								
リムーバブル / 通信	FDD 無し + CD-ROM + LAN FDD 無し + CD-ROM + LAN + モデム (56kbps)	PC7LA4-					D			+7,000
	FDD 無し + CD-ROM + LAN USB FDD (外付け) + CD-ROM + LAN						E			+10,000
	FDD 無し + CD-ROM + LAN USB FDD (外付け) + CD-ROM + LAN + モデム (56kbps)						G			+17,000
	FDD 無し + CD-ROM + LAN FDD 無し + CD-ROM + 無線 LAN						H			+31,000
	FDD 無し + CD-ROM + LAN USB FDD (外付け) + CD-ROM + 無線 LAN						K			+41,000
	著名ソフト *1		ジャストシステム 一太郎 11							
Microsoft Office XP Personal									P	+22,400
ATOK14									C	+6,800
ATOK14 + Microsoft Office XP Personal									E	+29,200

* 1: ジャストシステム 一太郎 11、ATOK14 はインストールされていません。インストールの際には、CD-ROM ドライブが必要です。

概略仕様

システム装置			FLORA 310LV	
形名	Windows 2000 モデル		PC7LA4-PVG4HBU00	
	Windows 98SE モデル		PC7LA4-GVG4HBU00	
1	CPU (周波数)		Intel® Celeron™ プロセッサ (766MHz)	
2	2次キャッシュメモリー		128KB (プロセッサ内蔵)	
3	システムバスクロック		66MHz	
4	チップセット		Intel 社 810E	
5	メインメモリー		128MB *1 (PC100, バッテリーなし, SDRAM)	
6	ディスプレイ		15 型 S-IPS TFT カラー	
7	表示解像度 (表示色)	内蔵 LCD	1,024 × 768 ドット (1,677 万色)	
		外付け CRT	1,024 × 768 ドット (1,677 万色)	
8	タッチパネル	方式	高透過・超音波検知補方式 (ノックレタイフ)	
		解像度	4,096 ドット × 4,096 ドット	
		透過率	約 90%	
9	ビデオシステム		Intel 社 810E に内蔵	
10	ビデオ RAM		約 10MB *2	
11	ファイル装置	FDD	[CTO オプション] 3.5 型 (1.44MB / 1.2MB / 720KB) (外付け, USB 接続) *3	
		HDD	20GB (Ultra ATA/66 対応, E-IDE) *4	
		CD-ROM	最大 24 倍速	
12	サウンド機能		AC97 Sound (ステレオ 16bit, 48kHz) チップセット内蔵 +CS4299 コーデック	
13	拡張スロット	PCI	ロープロファイル PCI (167 × 64mm 以下) × 2 (LAN ポートで 1 スロット使用済)	
		メモリー	2 スロット (2 スロット使用済, DIMM)	
14	インターフェース *6		USB × 4 *5 ラインイン × 1 ヘッドフォン × 1 マイクイン × 1 アナログ RGB ディスプレイ (D-Sub15ピン) × 1	
15	ネットワーク		LAN (100BASE-TX/10BASE-T 自動認識) [CTO オプション] モデム (データ: 56Kbps, FAX: 14.4Kbps, V42bis) [CTO オプション] 無線 LAN *7	
16	キーボード, マウス		USB マルチメディアコンパクトキーボード (USB ハブ付 *8), USB ホールマウス	
17	外形寸法 W × D × H		394 × 210 × 405 mm	
18	質量		約 10 kg	
19	消費電力 (最大 / サスペンド時)	Windows 2000	約 60W (約 120W / 約 23W)	
		Windows 98SE	約 60W (約 120W / 約 23W)	
20	省エネ法に 基づく表示	区分	R	
		I 補正 - 消費効率 *9	Windows 2000	0.0013
			Windows 98SE	0.0013
22	電源		AC100V ± 10% 50/60Hz	

- * 1: 本体導入後にメモリーボードを増設する場合、メモリー容量の組合せによっては導入済みのメモリーボードを取外して、新しいメモリーボードを増設する必要がある場合があります。
- * 2: Intel® Dynamic Video Memory Technology (DVMT) を使用しており、PC の動作状態に応じてビデオ RAM の容量が変化します。
- * 3: DOS モードで使用できるのは、1.44MB フォーマットのみです。
- * 4: Windows 98SE モデルでは、全領域を FAT32 でフォーマットしています。
Windows 2000 モデルでは、約 6GB を NTFS でフォーマットしています。
- * 5: USB 対応周辺機器に関しましては、全ての周辺機器の動作を保証するものではありません。
- * 6: シリアルポート, パラレルポート, PS/2 ポート (キーボード / マウス) はありません。
- * 7: 有線 LAN 機能は削除されます。
- * 8: キーボードの USB ハブは、USB ホールマウス専用です。
- * 9: I 補正消費効率とは、省エネ法で定める測定方法により測定された消費電力を省エネ法で定める複合理論性能で除したものです。

周辺装置

< 凡例 > 選択接続 [搭載]
同時接続 [搭載] 可

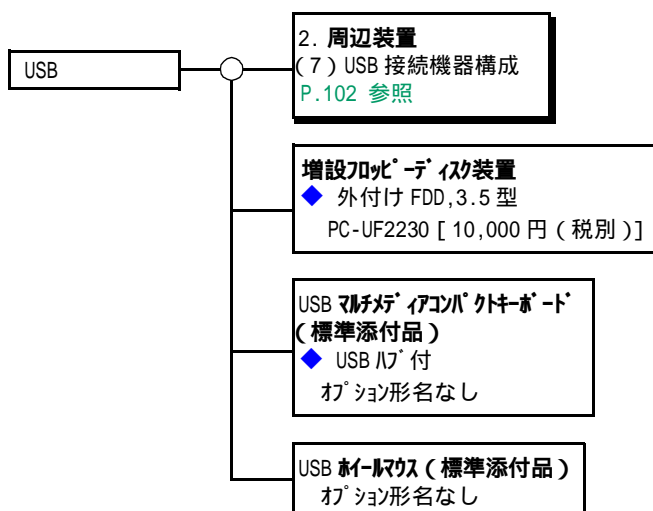
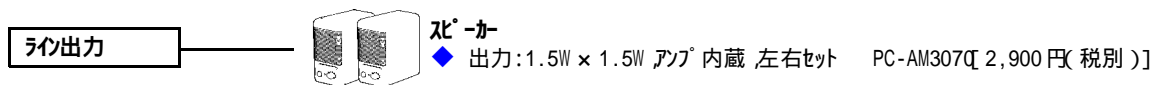
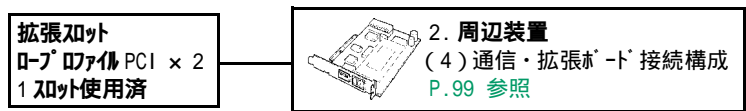
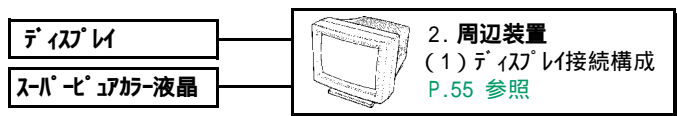

2. 周辺装置 構成図

2.1 ディスプレイ接続構成

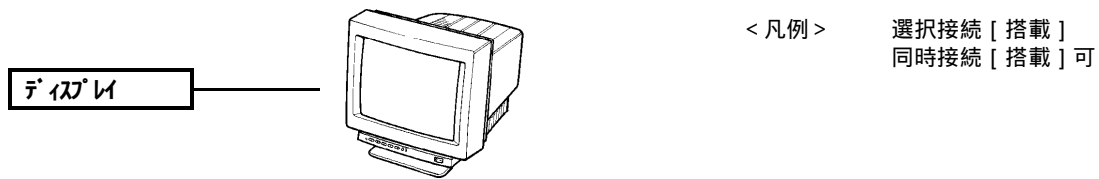

15 型 CRT

- ◆ カラーマルチスキャン 640 × 480 ドット ~ 1280 × 1024 ドット (60Hz)、省電力対応

PC-DC5201 [19,600 円 (税別)]

OS 環境				
Win2000	WinNT4.0	Win98SE	Win95	WinMe
-	-	-	-	-

370		350		330		310		310LV	
TS4	TS5	DV6	DK1	DK3	DP1	DP3	LA1	LA2	LA4
							*1		

* 1 : 本体 LCD との同時表示のみ可能です。解像度は、最大 1,024 × 768 (XGA) までとなります。

17 型 CRT

- ◆ カラーマルチスキャン 640 × 480 ドット ~ 1280 × 1024 ドット (60Hz)、省電力対応

PC-DC7102 [33,000 円 (税別)]

OS 環境				
Win2000	WinNT4.0	Win98SE	Win95	WinMe
-	-	-	-	-

370		350		330		310		310LV	
TS4	TS5	DV6	DK1	DK3	DP1	DP3	LA1	LA2	LA4
							*1	*1	*1

* 1 : 本体 LCD との同時表示のみ可能です。解像度は、最大 1,024 × 768 (XGA) までとなります。

- ◆ カラーマルチスキャン 640 × 480 ドット ~ 1280 × 1024 ドット (60Hz)、省電力対応

PC-DC7103 [35,000 円 (税別)]

OS 環境				
Win2000	WinNT4.0	Win98SE	Win95	WinMe
-	-	-	-	-

370		350		330		310		310LV	
TS4	TS5	DV6	DK1	DK3	DP1	DP3	LA1	LA2	LA4
							*1		

* 1 : 本体 LCD との同時表示のみ可能です。解像度は、最大 1,024 × 768 (XGA) までとなります。

22 型 CRT

- ◆ ダイヤモンドトロン 640 × 480 ドット ~ 2,040 × 1,536 ドット、省電力対応

PC-DC3622 [187,000 円 (税別)]

OS 環境				
Win2000	WinNT4.0	Win98SE	Win95	WinMe
-	-	-	-	-

370		350		330		310		310LV	
TS4	TS5	DV6	DK1	DK3	DP1	DP3	LA1	LA2	LA4
							*1	*1	*1

* 1 : 本体 LCD との同時表示のみ可能です。解像度は、最大 1,024 × 768 (XGA) までとなります。

15 型アナログ液晶モニター

◆ スーパーピュアカラー液晶モニター

640 × 480/800 × 600/1024 × 768 ドット、省電力対応

PC-DT3153A [93,000 円 (税別)]

OS 環境				
Win2000	WinNT4.0	Win98SE	Win95	WinMe
-	-	-	-	-

370		350		330		310		310LV		
TS4	TS5	DV6	DK1	DK3	DP1	DP3	LA1	LA2	LA4	
							*1	*1	*1	

* 1 : 本体 LCD との同時表示のみ可能です。解像度は、最大 1,024 × 768(XGA)までとなります。

◆ 液晶ディスプレイ用アーム

仕様	添付品	形名	標準価格
液晶ディスプレイの位置を、前後左右に移動可能 1台の液晶ディスプレイにつき、1台のアームが必要	-	PC-AU3400	33,600 円

18.1 型アナログ液晶モニター

◆ スーパーピュアカラー液晶モニター

640 × 480/800 × 600/1024 × 768 ドット、省電力対応、USB ハブ機能内蔵

PC-DT3183 [230,000 円 (税別)]

OS 環境				
Win2000	WinNT4.0	Win98SE	Win95	WinMe
-	-	-	-	-

370		350		330		310		310LV		
TS4	TS5	DV6	DK1	DK3	DP1	DP3	LA1	LA2	LA4	
							*1	*1	*1	

* 1 : 本体 LCD との同時表示のみ可能です。解像度は、最大 1,024 × 768(XGA)までとなります。

◆ 液晶ディスプレイ用アーム

仕様	添付品	形名	標準価格
液晶ディスプレイの位置を、前後左右に移動可能 1台の液晶ディスプレイにつき、1台のアームが必要	-	PC-AU3401	33,600 円

18.1 型アナログ液晶モニター

◆ スーパーピュアカラー液晶モニター

640 × 480/800 × 600/1024 × 768 ドット、省電力対応、USB ハブ機能内蔵

PC-DT3184 [220,000 円 (税別)]

OS 環境				
Win2000	WinNT4.0	Win98SE	Win95	WinMe
-	-	-	-	-

370		350		330		310		310LV		
TS4	TS5	DV6	DK1	DK3	DP1	DP3	LA1	LA2	LA4	
							*1	*1	*1	

* 1 : 本体 LCD との同時表示のみ可能です。解像度は、最大 1,024 × 768(XGA)までとなります。

◆ 液晶ディスプレイ用アーム

仕様	添付品	形名	標準価格
液晶ディスプレイの位置を、前後左右に移動可能 1台の液晶ディスプレイにつき、1台のアームが必要	-	PC-AU3401	33,600 円

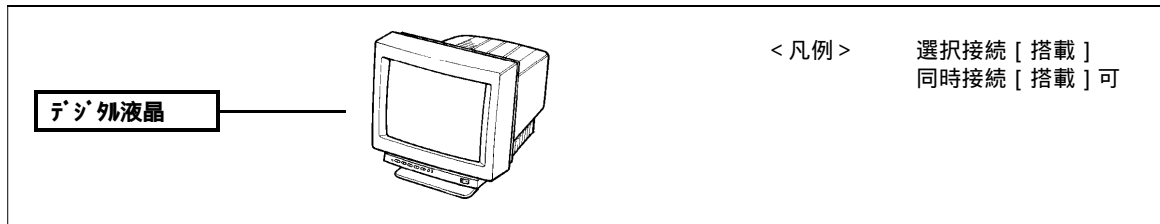

14.1 型デジタル液晶モニター

◆ TFT カラーデジタル液晶モニター

640 × 480/800 × 600/1024 × 768 ドット、省電力対応

PC-DT5141 [79,000 円 (税別)]

OS 環境				
Win2000	WinNT4.0	Win98SE	Win95	WinMe
-	-	-	-	-

370		350		330		310		310LV	
TS4	TS5	DV6	DK1	DK3	DP1	DP3	LA1	LA2	LA4
	*1								

* 1 : 別途、変換コネクタ [PC-ATDV-DF] が必要となります。

15 型デジタル液晶モニター

◆ スーパーピュアカラーデジタル液晶モニター

640 × 480/800 × 600/1024 × 768 ドット、省電力対応

PC-DT5151 [86,000 円 (税別)]

OS 環境				
Win2000	WinNT4.0	Win98SE	Win95	WinMe
-	-	-	-	-

370		350		330		310		310LV	
TS4	TS5	DV6	DK1	DK3	DP1	DP3	LA1	LA2	LA4
	*1								

* 1 : 別途、変換コネクタ [PC-ATDV-DF] が必要となります。

◆ 液晶ディスプレイ用アーム

仕様	添付品	形名	標準価格
液晶ディスプレイの位置を、前後左右に移動可能 1台の液晶ディスプレイにつき、1台のアームが必要	-	PC-AU3400	33,600 円

17 型デジタル液晶モニター

◆ スーパーピュアカラーデジタル液晶モニター

640 × 480/800 × 600/1024 × 768/1280 × 1024 ドット、省電力対応、

USB ハブ機能内蔵、VESA マウント対応、スピーカー内蔵

PC-DT5170 [128,000 円 (税別)]

OS 環境				
Win2000	WinNT4.0	Win98SE	Win95	WinMe
-	-	-	-	-

370		350		330		310		310LV	
TS4	TS5	DV6	DK1	DK3	DP1	DP3	LA1	LA2	LA4
	*1								

* 1 : 別途、変換コネクタ [PC-ATDV-DF] が必要となります。

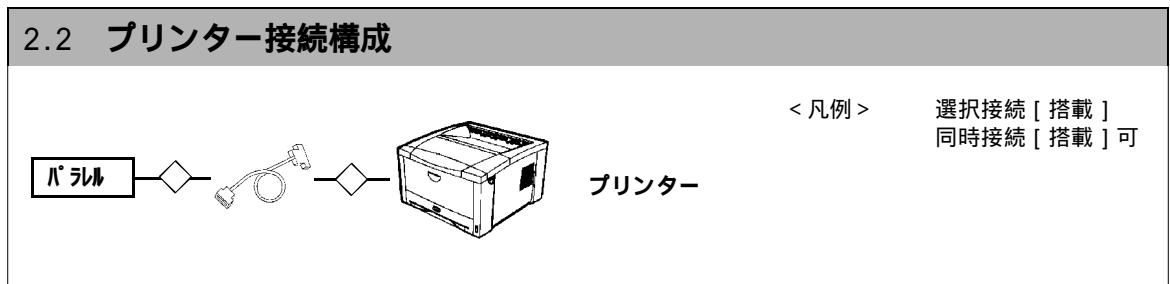

品名	形名	OS 環境					対応環境									
		Win 2000	WinNT 4.0	Win 98SE	Win 95	Win Me	370		350	330		310		310LV		
							TS4	TS5	DV6	DK1	DK3	DP1	DP3	LA1	LA2	LA4
ドキュメント プリンター	PC-PD2080	*1	WS *4			*1										
	PC-PD2130	*1	WS *4			*1										
	PC-PD2161	*1	WS *4			*1										
	PC-PD3071	*1	WS *4			*1										
	PC-PD3130	*1	WS *4			*1										
	PC-PD3161	*1	WS *4			*1										
	PC-PD4080S		WS *4			*1										
	PC-PD4081	*1	WS *4			*1								*5	*5	*5
	PC-PD4130	*1	WS *4			*1								*5	*5	*5
	HT-4382-31A	*1	WS *4			*1										
	HT-4382-31MA	*1	WS *4			*1										
HT-4387-11HA	*1	WS *4			*1											
ラインドキュメント プリンター	PC-PN5200	*1	WS *4			*1										
	PC-PN5400	*1	WS *4			*1										
	PC-PN5600	*1	WS *4			*1										
	PC-PN5600P	*1	WS *4			*1										
モノクロドキュメント プリンター	PC-PL2160		WS													
	PC-PL2400		WS													
	PC-PL2550		WS			*1										
	PC-PL2560		WS											*5		
	PC-PL2600		WS													
	PC-PL2700		WS													
PC-PL2800		WS														
連続紙ドキュメント プリンター	PC-PL9120		WS													
カラードキュメント プリンター	PC-PK2000		SV, WS											*5	*5	*5
	PC-PK2000N		SV, WS											*5	*5	*5
	PC-PK3000		SV, WS											*5	*5	*5
	PC-PK3000N		SV, WS											*5	*5	*5
	PC-PK4105		SV, WS											*5	*5	*5
	PC-PK4105N		SV, WS											*5	*5	*5
	PC-PK4120		SV, WS											*5	*5	*5
	PC-PK4120N		SV, WS											*5	*5	*5
	PC-PK4110		SV, WS											*5	*5	*5
	PC-PK4110N		SV, WS											*5	*5	*5
	PC-PK4210		SV, WS											*5	*5	*5
	PC-PK4220		SV, WS											*5	*5	*5
	PC-PK4800		SV, WS											*5	*5	*5

2.2 プリンター接続構成

品名	形名	OS 環境					対応環境										
		Win 2000	WinNT 4.0	Win 98SE	Win 95	Win Me	370		350	330		310		310LV			
							TS4	TS5	DV6	DK1	DK3	DP1	DP3	LA1	LA2	LA4	
プ リンター-セット	PC-PD2080F	*1	WS *4			*1											
	PC-PD2080SB1	*1	WS *4			*1											
	PC-PD2080SB2	*1	WS *4			*1											
	PC-PD2080SS1	*1	WS *4			*1											
	PC-PD2130F	*1	WS *4			*1											
	PC-PD2130SB1	*1	WS *4			*1											
	PC-PD2130SB2	*1	WS *4			*1											
	PC-PD2130SS1	*1	WS *4			*1											
	PC-PD2161F	*1	WS *4			*1											
	PC-PD2161SB1	*1	WS *4			*1											
	PC-PD2161SB2	*1	WS *4			*1											
	PC-PD2161SS1	*1	WS *4			*1											
	PC-PD3071F	*1	WS *4			*1											
	PC-PD3071SB1	*1	WS *4			*1											
	PC-PD3071SB2	*1	WS *4			*1											
	PC-PD3071SS1	*1	WS *4			*1											
	PC-PD3130F	*1	WS *4			*1											
	PC-PD3130SB1	*1	WS *4			*1											
	PC-PD3130SB2	*1	WS *4			*1											
	PC-PD3130SS1	*1	WS *4			*1											
	PC-PD3161F	*1	WS *4			*1											
	PC-PD3161FD	*1	WS *4			*1											
	PC-PD3161SB1	*1	WS *4			*1											
	PC-PD3161SB2	*1	WS *4			*1											
	PC-PD3161SS1	*1	WS *4			*1											
	HT-S4382-3A24	*1	WS *4			*1											
	HT-S4382-3A34	*1	WS *4			*1											
	HT-S4387-1A14	*1	WS *4			*1											
	PC-PD9182SB1	*1	WS *4			*1											
	PC-PD9182SB2	*1	WS *4			*1											
	PC-PD9183SB1	*1	WS *4			*1											
	PC-PD9183SB2	*1	WS *4			*1											
	PC-PD9151SB1	*1	WS *4			*1											
	PC-PD9151SB2	*1	WS *4			*1											
	PC-PD9151SB3	*1	WS *4			*1											
	PC-PD4080SF		WS *4			*1											
	PC-PD4080SSS1		WS *4			*1											
	PC-PD4080SSS2		WS *4			*1											
	PC-PD4080SSS3		WS *4			*1											
	PC-PD4081F		WS *4			*1								*5	*5	*5	
PC-PD4081SB1		WS *4			*1								*5	*5	*5		
PC-PD4081SB2		WS *4			*1								*5	*5	*5		
PC-PD4130F		WS *4			*1								*5	*5	*5		
PC-PD4130SB1		WS *4			*1								*5	*5	*5		
PC-PD4130SB2		WS *4			*1								*5	*5	*5		
ラインプ リンター-セット	PC-PN5200SB1	*1	WS *4			*1											
	PC-PN5200SB2	*1	WS *4			*1											
	PC-PN5400SB1	*1	WS *4			*1											
	PC-PN5400SB2	*1	WS *4			*1											
	PC-PN5600SB1	*1	WS *4			*1											
	PC-PN5600SB2	*1	WS *4			*1											
	PC-PN5600PSB1	*1	WS *4			*1											
	PC-PN5600PSB2	*1	WS *4			*1											

2.2 プリンター接続構成

品名	形名	OS 環境					対応環境													
		Win 2000	WinNT 4.0	Win 98SE	Win 95	Win Me	370		350	330		310		310LV						
		TS4	TS5	DV6	DK1	DK3	DP1	DP3	LA1	LA2	LA4									
モノクロ ^レ ージ ^ャ プリンターセット	PC-PL2160F		WS																	
	PC-PL2400SM		WS																	
	PC-PL2400SW		WS																	
	PC-PL2400SB1		WS																	
	PC-PL2400SB2		WS																	
	PC-PL2550SB11		WS																	
	PC-PL2550SB12		WS																	
	PC-PL2550SM1		WS																	
	PC-PL2550SM2		WS																	
	PC-PL2550SW1		WS																	
	PC-PL2550SW2		WS																	
	PC-PL2560SM		WS																*5	
	PC-PL2560SW		WS																*5	
	PC-PL2600F		WS																	
	PC-PL2600SB1		WS																	
	PC-PL2600SB2		WS																	
	PC-PL2700SM		WS																	
	PC-PL2700SW		WS																	
	PC-PL2800A		WS																	
	PC-PL2800B		WS																	
PC-PL2800C		WS																		
PC-PL2800D		WS																		
PC-PL2800E		WS																		
連続紙 ^レ ージ ^ャ プリンターセット	PC-PL9120SH1		WS																	
	PC-PL9120SH2		WS																	
	PC-PL9120SB1		WS																	
	PC-PL9120SB2		WS																	
カラー ^レ ージ ^ャ プリンターセット	PC-PK4800SH1		SV, WS															*5	*5	*5
	PC-PK4800SH2		SV, WS															*5	*5	*5
	PC-PK4800SFH1		SV, WS															*5	*5	*5
	PC-PK4105CAM1		SV, WS															*5	*5	*5
	PC-PK4105CAM2		SV, WS															*5	*5	*5
	PC-PK4105CAM3		SV, WS															*5	*5	*5
PC-PK4105CAM4		SV, WS															*5	*5	*5	
ステップルスタッカ	PC-PH27001	-	-	-	-	-														
7ピソータ	PC-PH27002	-	-	-	-	-														
ステップルフィニッシャ	PC-PH28001	-	-	-	-	-														
ステップルフィニッシャセット	PC-PL2800F	-	-	-	-	-														
メールボックス / ソーター	PC-PH48001	-	-	-	-	-														
メールボックス / フィニッシャ	PC-PH48002	-	-	-	-	-														
オートシートフィーダー	PC-AS1061	-	-	-	-	-														
	PC-AS2160	-	-	-	-	-														
	PC-AS2161	-	-	-	-	-														
	PC-AS3070A	-	-	-	-	-														
	PC-AS3130	-	-	-	-	-														
	PC-AS3160	-	-	-	-	-														
	PC-AS40801S	-	-	-	-	-														
	PC-AS40802S	-	-	-	-	-														
	PC-AS4081	-	-	-	-	-														
	PC-AS4130	-	-	-	-	-														
	HT-F4387-91	-	-	-	-	-														
^レ ー ^パ ー ^ラ フィーダー	PC-PF2160	-	-	-	-	-														
	PC-PF24001	-	-	-	-	-														
	PC-PF24002	-	-	-	-	-														
	PC-PF25501	-	-	-	-	-														
	PC-PF25502	-	-	-	-	-														
	PC-PF28001	-	-	-	-	-														
	PC-PF28003	-	-	-	-	-														
	PC-PF28005	-	-	-	-	-														
	PC-PF4100	-	-	-	-	-														
	PC-PF4110	-	-	-	-	-														
	PC-PF4120	-	-	-	-	-														
PC-PF48001	-	-	-	-	-															
^レ ー ^パ ー ^ラ デッキ	PC-PF2600	-	-	-	-	-														
	PC-PF27002	-	-	-	-	-														
^レ ー ^パ ー ^ラ デッキセット	PC-PF4300	-	-	-	-	-														

2.2 プリンター接続構成

品名	形名	OS 環境					対応環境									
		Win 2000	WinNT 4.0	Win 98SE	Win 95	Win Me	370		350	330		310		310LV		
							TS4	TS5	DV6	DK1	DK3	DP1	DP3	LA1	LA2	LA4
オプションコントローラ	PC-PB2600	-	-	-	-	-										
	PC-PB2700	-	-	-	-	-										
内蔵増設ハードディスク	PC-PA2700	-	-	-	-	-										
	PC-PA2560	-	-	-	-	-										
	PC-PA28001	-	-	-	-	-										
	PC-PA42101	-	-	-	-	-										
PostScript ソフトウェアキット	PC-PA28002	-	-	-	-	-										
	PC-PA48002	-	-	-	-	-										
防振テーブル	PC-AD10100	-	-	-	-	-										
プリンタースタンド	PC-AD3160	-	-	-	-	-										
トロッターユニット	PC-PG4080S	-	-	-	-	-										
	PC-PG4081	-	-	-	-	-										
	PC-PG4130	-	-	-	-	-										
ヘッドディスク	PC-AD2600	-	-	-	-	-										
	PC-AD27002	-	-	-	-	-										
	PC-AD4110	-	-	-	-	-										
LANアダプタ	PC-PB20002A		WS				-	-		-	-			-	-	-
	PC-PB20011		WS				-	-		-	-			-	-	-
	PC-PB20011A		WS				-	-		-	-			-	-	-
	PC-PB20101		WS *4				-	-		-	-			-	-	-
	PC-PB20111		WS *4				-	-		-	-			-	-	-
	PC-PB20701	-	-	-	-	-										
	PC-PB20701A	-	-	-	-	-										
	PC-PB20702	-	-	-	-	-										
	PC-PB40001	*1	SV,WS			*1										
PC-PB40002	*1	SV,WS			*1											
両面ユニット	PC-PW2400	-	-	-	-	-										
	PC-PW2550	-	-	-	-	-										
	PC-PW2600	-	-	-	-	-										
	PC-PW2800	-	-	-	-	-										
	PC-PW4110	-	-	-	-	-										
	PC-PW4120	-	-	-	-	-										
拡張メモリ	PC-PW4300	-	-	-	-	-										
	PC-PM25501	-	-	-	-	-										
	PC-PM25502	-	-	-	-	-										
	PC-PM26001	-	-	-	-	-										
	PC-PM26002	-	-	-	-	-										
	PC-PM27001	-	-	-	-	-										
	PC-PM27002	-	-	-	-	-										
	PC-PM28001	-	-	-	-	-										
	PC-PM28002	-	-	-	-	-										
	PC-PM28005	-	-	-	-	-										
	PC-PM41101	-	-	-	-	-										
	PC-PM42101	-	-	-	-	-										
プリンセット	PC-PM48001	-	-	-	-	-										
	PC-PM48002	-	-	-	-	-										
	PC-PG48001	-	-	-	-	-										
プリンセット	PC-PG48002	-	-	-	-	-										
	PC-PG48003	-	-	-	-	-										
地震対策キット	PC-PG48005	-	-	-	-	-										

[OS 環境による利用可否] 利用可能な場合、オプション増設などにより可能になる場合も含む
共通 「×」: 非サポート

「-」: 対象外

「 」: サポート

WinNT 4.0/2000 「SV」: Server サポート、「WS」: Workstation サポート

* 1: 予約予定 (時期後報)

* 4: 拡張プリンタマネージャを予約予定 (時期後報)

* 5: LAN 経由で接続してください。(プリンタによっては LAN アダプタの増設が必要です)

共通部品

◆ プリンターケーブル 1

- 1.8m PC-LP1101 [4,000 円]
- 2.5m HT-4996-66E [20,000 円]
- 5.0m HT-4996-66H [28,000 円]

◆ プリンターケーブル 2

- 2m HT-4996-88E [20,000 円]
- 5.0m HT-4996-88H [28,000 円]

◆ LAN アダプター 1

仕様	添付品	形名	標準価格
PC-PD2080/PD2130/PD2161/PD3071/PD3130/PD3161/PD4080S/ PD4081/PD4130, HT-4382-31A/31MA, HT-4387-11HA, PC-PN5200/ PN5400/PN5600/PN5600P 用 LAN アダプター, TCP/IP, NetWare, 10BASE-T/100BASE-TX	-	PC-PB20101	88,000 円
PC-PD2080/PD2130/PD2161/PD3071/PD3130/PD3161/PD4080S/ PD4081/PD4130, HT-4382-31A/31MA, HT-4387-11HA, PC-PN5200/ PN5400/PN5600/PN5600P 用 LAN アダプター, TCP/IP, NetWare, C/S560 サポート, 10BASE-T/100BASE-TX	-	PC-PB20111	268,000 円

◆ LAN アダプター 2

仕様	添付品	形名	標準価格
PC-PL2400/PL2600 用 LAN ホット, TCP/IP, NetWare, C/S560 サポート, 10BASE-T/100BASE-TX	-	PC-PB20011	248,000 円

◆ LAN アダプター 3

仕様	添付品	形名	標準価格
PC-PL2450/PL2550/PL2560/PL2700 用 LAN ホット, TCP/IP, NetWare, 10BASE-T/100BASE-TX *1	-	PC-PB20002A	48,000 円
PC-PL2450/PL2550/PL2560/PL2700 用 LAN ホット, TCP/IP, NetWare, C/S560 サポート, 10BASE-T/100BASE-TX *1	-	PC-PB20011A	248,000 円

* 1: 他の LAN アダプター及び、内蔵増設ハードディスクも含め 1 台のみ増設可能

◆ LAN アダプター 4

仕様	添付品	形名	標準価格
PC-PK4200 用ネットワーク用オプション, IPX/SPX(NetWare), TCP/IP, NetBEUI, EtherTalk, 10BASE-T	-	PC-PB40001	38,000 円

◆ LAN アダプター 5

仕様	添付品	形名	標準価格
PC-PK4110/PK4105/PK4120/PK2000/PK3000 用ネットワーク用オプション, IPX/SPX(NetWare), TCP/IP, Windows95/98, 100BASE-TX/10BASE-T	-	PC-PB40002	58,000 円

◆ LAN アダプター 6

仕様	添付品	形名	標準価格
PC-PL2170 用 LAN ホット, TCP/IP, NetWare, 10BASE-T/100BASE-TX	-	PC-PB2170	25,000 円

シリアルプリンター

◆ シリアルプリンター [IMPACTSTAR-SH080]

仕様	添付品	形名	標準価格	
 ワイド・ットインパクト, 180dpi, 75CPS, ESC/Pモード	-	PC-PD2080	99,800 円	
	プリンターケーブル [PC-LP1101]	PC-PD2080F	72,600 円 *1	プリンターケーブル1
	プリンターケーブル [PC-LP1101] LANアダプタ [PC-PB20101]	PC-PD2080SB1	191,800 円	オートシートフィーダー
	プリンターケーブル [PC-LP1101] LANアダプタ [PC-PB20111]	PC-PD2080SB2	371,800 円	LANアダプター1
	プリンターケーブル [PC-LP1101] オートシートフィーダー [PC-AS1061]	PC-PD2080SS1	130,000 円	防振テーブル

* 1: 本価格は希望小売価格です。

◆ オートシートフィーダー

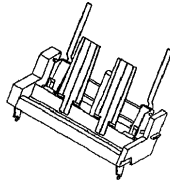
仕様	添付品	形名	標準価格
 PC-PD2080 用自動給紙機構	-	PC-AS1061	64,000 円

◆ 防振テーブル

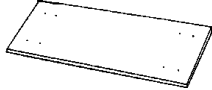
仕様	添付品	形名	標準価格
 振動吸収板	-	PC-AD10100	16,000 円

◆ シリアルプリンター [IMPACTSTAR-SH130]

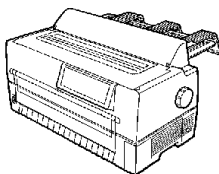
仕様	添付品	形名	標準価格	
 ワイド・ットインパクト, 180dpi, 125cps, ESC/Pモード, 前後トラクタ装備	-	PC-PD2130	328,000 円	
	プリンターケーブル [PC-LP1101]	PC-PD2130F	332,000 円	プリンターケーブル1
	プリンターケーブル [PC-LP1101] LANアダプタ [PC-PB20101]	PC-PD2130SB1	420,000 円	オートシートフィーダー
	プリンターケーブル [PC-LP1101] LANアダプタ [PC-PB20111]	PC-PD2130SB2	600,000 円	LANアダプター1
	プリンターケーブル [PC-LP1101] オートシートフィーダー [PC-AS3130]	PC-PD2130SS1	306,000 円	防振テーブル

◆ オートシートフィーダー

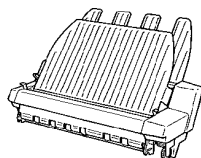
仕様	添付品	形名	標準価格
 PC-PD2130/PD3130 用自動給紙機構	-	PC-AS3130	70,000 円

◆ 防振テーブル

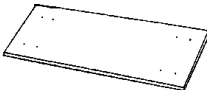
仕様	添付品	形名	標準価格
 振動吸収板	-	PC-AD10100	16,000 円

◆ シリアルプリンター [IMPACTSTAR-SH160]

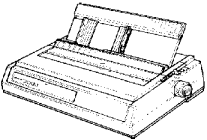
仕様	添付品	形名	標準価格	
 ワイドレットインパクト, 180dpi, 160CPS, ESC/P モード	-	PC-PD2161	488,000 円	
	プリンターケーブル [PC-LP1101]	PC-PD2161F	492,000 円	プリンターケーブル1
	プリンターケーブル [PC-LP1101] LAN アダプター [PC-PB20101]	PC-PD2161SB1	580,000 円	オートシートフィーダー
	プリンターケーブル [PC-LP1101] LAN アダプター [PC-PB20111]	PC-PD2161SB2	760,000 円	LAN アダプター1
	プリンターケーブル [PC-LP1101] オートシートフィーダー [PC-AS2161]	PC-PD2161SS1	434,000 円	防振テーブル

◆ オートシートフィーダー

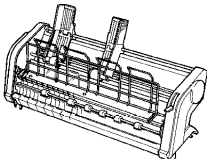
仕様	添付品	形名	標準価格
 PC-PD2161 用自動給紙機構	-	PC-AS2161	80,000 円

◆ 防振テーブル

仕様	添付品	形名	標準価格
 振動吸収板	-	PC-AD10100	16,000 円

◆ シリアルプリンター [IMPACTSTAR-ST150]

仕様	添付品	形名	標準価格	
 ワイドレットインパクト, 180dpi, 150cps, ESC/P モード	-	HT-4387-11HA	680,000 円	
	プリンターケーブル [PC-LP1101]	HT-S4387-1A14	684,000 円	プリンターケーブル1
	プリンターケーブル [PC-LP1101] LAN アダプター [PC-PB20101]	PC-PD9151SB1	772,000 円	オートシートフィーダー
	プリンターケーブル [PC-LP1101] LAN アダプター [PC-PB20111]	PC-PD9151SB2	952,000 円	LAN アダプター1
	プリンターケーブル [PC-LP1101] オートシートフィーダー [HT-F4387-91]	PC-PD9151SB3	602,000 円	防振テーブル

◆ オートシートフィーダー

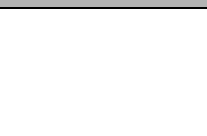
仕様	添付品	形名	標準価格
 HT-4387-11HA 用自動給紙機構	-	HT-F4387-91	110,000 円

◆ 防振テーブル

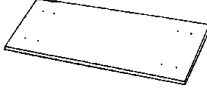
仕様	添付品	形名	標準価格
 振動吸収板	-	PC-AD10100	16,000 円

水平インサータープリンター

◆ 水平インサータープリンター [IMPACTSTAR-SS070]

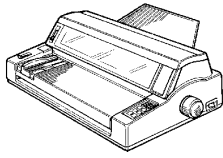
仕様	添付品	形名	標準価格	
 ワイヤドットインパクト, 180dpi, 67CPS, ESC/Pモード	-	PC-PD3071	218,000円	
	プリンターケーブル [PC-LP1101]	PC-PD3071F	155,400円 *1	プリンターケーブル1
	LANアダプター [PC-PB20101] プリンターケーブル [PC-LP1101]	PC-PD3071SB1	310,000円	オートシートフィーダー
	LANアダプター [PC-PB20111] プリンターケーブル [PC-LP1101]	PC-PD3071SB2	490,000円	LANアダプター1
	オートシートフィーダー [PC-AS3070A] プリンターケーブル [PC-LP1101]	PC-PD3071SS1	200,200円 *1	防振テーブル

* 1: 本価格は希望小売価格です。

◆ オートシートフィーダー

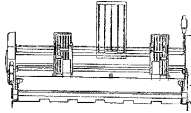
仕様	添付品	形名	標準価格
 PC-PD3071用自動給紙機構	-	PC-AS3070A	64,000円

◆ 防振テーブル

仕様	添付品	形名	標準価格
 振動吸収板	-	PC-AD10100	16,000円

◆ 水平インサータープリンター [IMPACTSTAR-SS130]

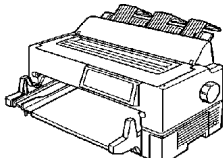
仕様	添付品	形名	標準価格	
 ワイヤドットインパクト, 180dpi, 125cps, ESC/Pモード, 前後トランク装備	-	PC-PD3130	398,000円	
	プリンターケーブル [PC-LP1101]	PC-PD3130F	402,000円	プリンターケーブル1
	LANアダプター [PC-PB20101] プリンターケーブル [PC-LP1101]	PC-PD3130SB1	490,000円	オートシートフィーダー
	LANアダプター [PC-PB20111] プリンターケーブル [PC-LP1101]	PC-PD3130SB2	670,000円	LANアダプター1
	オートシートフィーダー [PC-AS3130] プリンターケーブル [PC-LP1101]	PC-PD3130SS1	358,500円	防振テーブル

◆ オートシートフィーダー

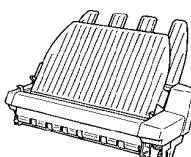
仕様	添付品	形名	標準価格
 PC-PD2130/PD3130用自動給紙機構	-	PC-AS3130	70,000円

◆ 防振テーブル

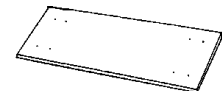
仕様	添付品	形名	標準価格
 振動吸収板	-	PC-AD10100	16,000円

◆ 水平インサートプリンター [IMPACTSTAR-SS160]

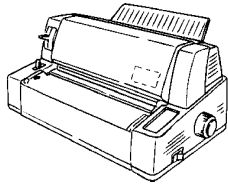
仕様	添付品	形名	標準価格	
 ワイドインパクト, 180dpi, 160CPS, ESC/Pモード	-	PC-PD3161	648,000 円	
	プリンターケーブル [PC-LP1101]	PC-PD3161F	652,000 円	プリンターケーブル1
	プリンターケーブル [PC-LP1101] LANアダプタ [PC-PB20101]	PC-PD3161SB1	740,000 円	オートシートフィーダー
	プリンターケーブル [PC-LP1101] LANアダプタ [PC-PB20111]	PC-PD3161SB2	920,000 円	LANアダプター1
	プリンターケーブル [PC-LP1101] オートシートフィーダー [PC-AS3160]	PC-PD3161SS1	554,000 円	防振テーブル
	プリンターケーブル [PC-LP1101] 防振テーブル [PC-AD10100]	PC-PD3161FD	668,000 円	

◆ オートシートフィーダー

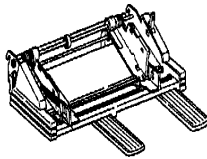
仕様	添付品	形名	標準価格
 PC-PD3161 用自動給紙機構	-	PC-AS3160	80,000 円

◆ 防振テーブル

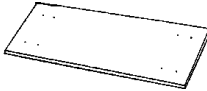
仕様	添付品	形名	標準価格
 振動吸収板	-	PC-AD10100	16,000 円

◆ 水平インサートプリンター [IMPACTSTAR-SE080S]

仕様	添付品	形名	標準価格	
ワイドインパクト, 180dpi, 75CPS, ESC/Pモード	-	PC-PD4080S	148,000 円	プリンターケーブル1
	プリンターケーブル [PC-LP1101]	PC-PD4080SF	152,000 円	イージーセットフィーダー
	プリンターケーブル [PC-LP1101] オートシートフィーダー [PC-AS40802S]	PC-PD4080SSS1	194,000 円	オートシートフィーダー
	プリンターケーブル [PC-LP1101] イージーセットフィーダー [PC-AS40801S]	PC-PD4080SSS2	192,000 円	LANアダプター1
	プリンターケーブル [PC-LP1101] オートシートフィーダー [PC-AS40802S] イージーセットフィーダー [PC-AS40801S]	PC-PD4080SSS3	234,000 円	防振テーブル

◆ イージーセットフィーダー

仕様	添付品	形名	標準価格
PC-PD4080S 用斜行補正機構	-	PC-AS40801S	40,000 円

◆ オートシートフィーダー

仕様	添付品	形名	標準価格
PC-PD4080S 用自動給紙機構	-	PC-AS40802S	42,000 円

◆ 防振テーブル

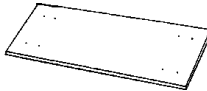
仕様	添付品	形名	標準価格
 振動吸収板	-	PC-AD10100	16,000 円

◆ トラクターユニット

仕様	添付品	形名	標準価格
PC-PD4080S 用増設トラクターユニット	-	PC-PG4080S	14,000 円

◆ 水平インサータープリンター [IMPACTSTAR-SE081]

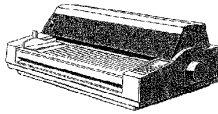
仕様	添付品	形名	標準価格	
 ワイドインパクト, 180dpi, 80CPS, ESC/P モード	-	PC-PD4081	238,000 円	プリンターケーブル1
	プリンターケーブル [PC-LP1101]	PC-PD4081F	242,000 円	オートシートフィーダー
	プリンターケーブル [PC-LP1101] LAN アダプタ [PC-PB20101]	PC-PD4081SB1	330,000 円	LAN アダプタ1
	プリンターケーブル [PC-LP1101] LAN アダプタ [PC-PB20111]	PC-PD4081SB2	510,000 円	防振テーブル
				トラクターユニット

◆ オートシートフィーダー

仕様	添付品	形名	標準価格
PC-PD4081 用自動給紙機構	-	PC-AS4081	54,000 円

◆ 防振テーブル

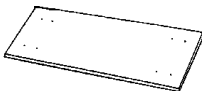
仕様	添付品	形名	標準価格
 振動吸収板	-	PC-AD10100	16,000 円

◆ トラクターユニット

仕様	添付品	形名	標準価格
PC-PD4081 用増設トラクターユニット (後方のみ)	-	PC-PG4081	15,000 円

◆ 水平インサータープリンター [IMPACTSTAR-SE130]

仕様	添付品	形名	標準価格
ワイヤードットインパクト, 180dpi, 130CPS, ESC/Pモード	-	PC-PD4130	438,000円
	プリンターケーブル [PC-LP1101]	PC-PD4130F	442,000円
	プリンターケーブル [PC-LP1101] LANアダプタ [PC-PB20101]	PC-PD4130SB1	530,000円
	プリンターケーブル [PC-LP1101] LANアダプタ [PC-PB20111]	PC-PD4130SB2	710,000円

プリンターケーブル1

オートシートフィーダー

LANアダプタ1

防振テーブル

トラクターユニット

◆ オートシートフィーダー

仕様	添付品	形名	標準価格
	-	PC-AS4130	68,000円

PC-PD4130用自動給紙機構

◆ 防振テーブル

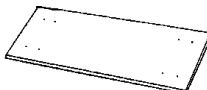
仕様	添付品	形名	標準価格
 振動吸収板	-	PC-AD10100	16,000円

◆ トラクターユニット

仕様	添付品	形名	標準価格
	-	PC-PG4130	15,000円

PC-PD4130用 増設トラクターユニット

◆ 水平インサータープリンター [IMPACTSTAR-ST180]

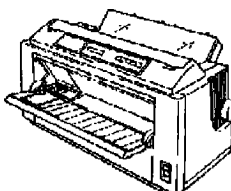
仕様	添付品	形名	標準価格
 ワイヤードットインパクト, 180dpi, 180cps, ESC/Pモード, 前後トラクタ装備	-	HT-4382-31A	890,000円
	プリンターケーブル [PC-LP1101]	HT-S4382-3A24	894,000円
	プリンターケーブル [PC-LP1101] LANアダプタ [PC-PB20101]	PC-PD9182SB1	982,000円
	プリンターケーブル [PC-LP1101] LANアダプタ [PC-PB20111]	PC-PD9182SB2	1,162,000円

プリンターケーブル1

LANアダプタ1

防振テーブル

◆ 防振テーブル

仕様	添付品	形名	標準価格
 振動吸収板	-	PC-AD10100	16,000円

◆ 水平インサートプリンター [IMPACTSTAR-ST180M]

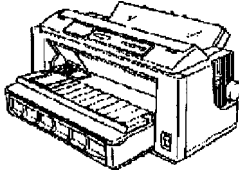
仕様	添付品	形名	標準価格
 ワイドットインパクト, 180dpi, 180cps, 前後トランク装備, ESC/Pモード, オートシートフィーダー付き	-	HT-4382-31MA	980,000 円
	プリンターケーブル [PC-LP1101]	HT-S4382-3A34	984,000 円
	プリンターケーブル [PC-LP1101] LANアダプタ [PC-PB20101]	PC-PD9183SB1	1,072,000 円
	プリンターケーブル [PC-LP1101] LANアダプタ [PC-PB20111]	PC-PD9183SB2	1,252,000 円

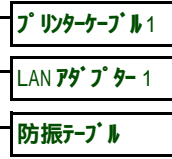

◆ 防振テーブル

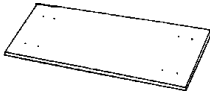
仕様	添付品	形名	標準価格
 振動吸収板	-	PC-AD10100	16,000 円

ラインプリンター

◆ ラインプリンター [IMPACTSTAR-L28]

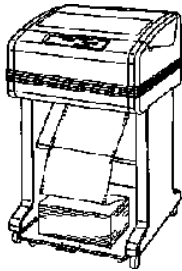
仕様	添付品	形名	標準価格
 インパクトマトリクス, 280LPM, ESC/P モード	-	PC-PN5200	1,480,000 円
	LAN アダプタ [PC-PB20101]	PC-PN5200SB1	1,568,000 円
	LAN アダプタ [PC-PB20111]	PC-PN5200SB2	1,748,000 円

LAN アダプタ-1

◆ ラインプリンター [IMPACTSTAR-L50]

仕様	添付品	形名	標準価格
 インパクトマトリクス, 500LPM, ESC/P モード	-	PC-PN5400	2,380,000 円
	LAN アダプタ [PC-PB20101]	PC-PN5400SB1	2,368,000 円
	LAN アダプタ [PC-PB20111]	PC-PN5400SB2	2,548,000 円

LAN アダプタ-1

◆ ラインプリンター [IMPACTSTAR-L80]

仕様	添付品	形名	標準価格
 インパクトマトリクス, 800LPM, ESC/P モード	-	PC-PN5600	3,980,000 円
	LAN アダプタ [PC-PB20101]	PC-PN5600SB1	4,068,000 円
	LAN アダプタ [PC-PB20111]	PC-PN5600SB2	4,248,000 円

LAN アダプタ-1

◆ ラインプリンター [IMPACTSTAR-L80P]

仕様	添付品	形名	標準価格
インパクトドットマトリクス, 800LPM, ESC/Pモード, ハーフスタック(排紙 折り畳み機構)モデル	-	PC-PN5600P	4,380,000 円
	LANアダプタ [PC-PB20101]	PC-PN5600PSB1	4,468,000 円
	LANアダプタ [PC-PB20111]	PC-PN5600PSB2	4,648,000 円

LANアダプタ-1

モノクロページプリンター

◆ モノクロページプリンター [BEAMSTAR-M412]

仕様	添付品	形名	標準価格	
A4サイズ, 600dpi, 12枚/分(A4縦)	-	PC-PL2160	69,800円	プリンターケーブル1
	プリンターケーブル [PC-LP1101]	PC-PL2160F	48,800円	ペーパーフィーダー

◆ ペーパーフィーダー

仕様	添付品	形名	標準価格
PC-PL2160用増設給紙機構, 250枚の給紙が可能, 250枚用紙トレイ追加	-	PC-PF2160	35,000円

◆ モノクロページプリンター [BEAMSTAR-M416]

仕様	添付品	形名	標準価格	
A4サイズ, 600dpi, 16枚/分(A4縦)	-	PC-PL2170	79,800円	LANアダプター6
				ペーパーフィーダー

◆ ペーパーフィーダー

仕様	添付品	形名	標準価格
PC-PL2160用増設給紙機構, 250枚の給紙が可能, 250枚用紙トレイ追加	-	PC-PF2170	25,000円

◆ モノクロページプリンター [BEAMSTAR-M316]

仕様	添付品	形名	標準価格	
A3サイズ, 16枚/分(A4横), 300/600dpi(1200/2400dpi相当), 8枚/分(A4横)時1,200dpi, LIPS	-	PC-PL2400	138,000円	プリンターケーブル1
	プリンターケーブル [PC-LP1101]	PC-PL2400SM	182,000円	ペーパーフィーダー
	拡張メモリー [PC-PM26001]			両面ユニット
	プリンターケーブル [PC-LP1101]	PC-PL2400SW	237,000円	両面ユニット
	拡張メモリー [PC-PM26002]			メモリー
	両面ユニット [PC-PW2400]			LANアダプター2
	LANボード [PC-PB20002]	PC-PL2400SB1	233,000円	
	LANボード [PC-PB20011]	PC-PL2400SB2	481,000円	
	KEISフロントカード [PC-PB20701]			

◆ ペーパーフィーダー

仕様	添付品	形名	標準価格
PC-PL2400 用ダブルカセット用増設給紙機構, 250 枚 / カセットの給紙が可能, 250 枚ユニバーサルカセット添付, 2 段まで増設可能 *1	-	PC-PF24001	50,000 円
PC-PL2400 用ダブルカセット用増設給紙機構, 500 枚 / カセットの給紙が可能, 500 枚ユニバーサルカセット添付, 1 段のみ増設可能 *2	-	PC-PF24002	65,000 円

* 1: 2 段増設時には、PC-PF24002 は接続できません。

* 2: PC-PF24001 との組み合わせで 750 枚分の増設が可能です。

◆ 両面ユニット

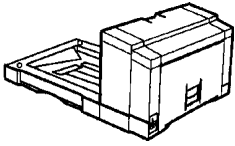
仕様	添付品	形名	標準価格
 PC-PL2400 用両面印刷機構	-	PC-PW2400	50,000 円

◆ メモリー

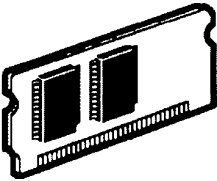
仕様	添付品	形名	標準価格
 拡張メモリー (8MB)	-	PC-PM26001	10,000 円
拡張メモリー (16MB)	-	PC-PM26002	15,000 円

◆ モノクロページプリンター [BEAMSTAR-M320L]

仕様	添付品	形名	標準価格
A3 サイズ, 20 枚 / 分 (A4 横), 300/600dpi (1200/2400dpi 相当), LIPS	-	PC-PL2450	148,000 円

ペーパーフィーダー

メモリー

LAN アダプター 3

その他

◆ ペーパーフィーダー

仕様	添付品	形名	標準価格
PC-PL2450 用ダブルカセット用増設給紙機構, 250 枚 / カセットの給紙が可能, 3 段増設可能	-	PC-PF2450	40,000 円

◆ メモリー

仕様	添付品	形名	標準価格
拡張メモリー (32MB) *1	-	PC-PM27001	30,000 円
拡張メモリー (64MB) *1	-	PC-PM27002	45,000 円

* 1: 他の拡張メモリーも含め、最大 1 個まで増設可能

◆ その他

仕様	添付品	形名	標準価格
PC-PL2450/PL2560 用内蔵増設ハードディスク *1	-	PC-PA2560	68,000 円
PC-PL2450/PL2560 用 KEIS フォントカード , PC-PB20011A とセットで使用	-	PC-PB20702	65,000 円

* 1: 他の内蔵増設ハードディスク及び、LAN アダプタも含め 1 台のみ増設可能。

PC-PL2450 に接続する場合は、拡張メモリー (PC-PM27001/PM27002) の増設が必要です。

◆ モノクロページプリンター [BEAMSTAR-M322]

仕様	添付品	形名	標準価格
A3 サイズ , 22 枚 / 分 (A4 横) , 300/600dpi (1200/2400dpi 相当) , 11 枚 / 分 (A4 横) 時 1,200dpi , LIPS	-	PC-PL2550	188,000 円
	LAN ホート [PC-PB20002A] 拡張メモリー [PC-PM25501]	PC-PL2550SB11	251,000 円
	LAN ホート [PC-PB20002A] 拡張メモリー [PC-PM25502]	PC-PL2550SB12	266,000 円
	プリンターケーブル [PC-LP1101] 拡張メモリー [PC-PM25501]	PC-PL2550SM1	207,000 円
	プリンターケーブル [PC-LP1101] 拡張メモリー [PC-PM25502]	PC-PL2550SM2	222,000 円
	プリンターケーブル [PC-LP1101] 拡張メモリー [PC-PM25501] 両面ユニット [PC-PW2550]	PC-PL2550SW1	257,000 円
	プリンターケーブル [PC-LP1101] 拡張メモリー [PC-PM25502] 両面ユニット [PC-PW2550]	PC-PL2550SW2	272,000 円

プリンターケーブル1

ペーパーフィーダー

両面ユニット

メモリー

LAN アダプター3

その他

◆ ペーパーフィーダー

仕様	添付品	形名	標準価格
PC-PL2550/PL2560 用ダブルカセット用増設給紙機構 , 250 枚 / カセットの給紙が可能 , 250 枚ユニバーサルカセット添付 , 2 段まで増設可能 *1	-	PC-PF25501	50,000 円
PC-PL2550/PL2560 用ダブルカセット用増設給紙機構 , 500 枚 / カセットの給紙が可能 , 500 枚ユニバーサルカセット添付 , 1 段のみ増設可能 *2	-	PC-PF25502	65,000 円

* 1: 2 段増設時には、PC-PF25502 は接続できません。

* 2: PC-PF25501 との組み合わせで 750 枚分の増設が可能です。

◆ 両面ユニット

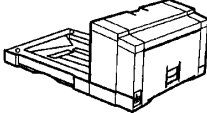
仕様	添付品	形名	標準価格
 PC-PL2550/PL2560 用両面印刷機構	-	PC-PW2550	50,000 円

◆ メモリー

仕様	添付品	形名	標準価格
	-	PC-PM25501	15,000 円
拡張メモリー (16MB)			
拡張メモリー (32MB)	-	PC-PM25502	30,000 円

◆ その他

仕様	添付品	形名	標準価格
PC-PL2550/PL2700 用 KEIS フォントカード [*] , PC-PB20011A とセットで使用	-	PC-PB20701A	65,000 円

◆ モノクロページプリンター [BEAMSTAR-M322]

仕様	添付品	形名	標準価格	
A3 サイズ [*] , 22 枚 / 分 (A4 横) , 300/600dpi (1200/2400dpi 相当) , 11 枚 / 分 (A4 横) 時 1,200dpi , LIPS	-	PC-PL2560	178,000 円	プリンターケーブル1
	プリンターケーブル [PC-LP1101] 拡張メモリー [PC-PM27001] 両面ユニット [PC-PW2550]	PC-PL2560SW	262,000 円	ペーパーフィーダー 両面ユニット メモリー
	プリンターケーブル [PC-LP1101] 拡張メモリー [PC-PM27001]	PC-PL2560SM	212,000 円	LAN アダプター3 その他

◆ ペーパーフィーダー

仕様	添付品	形名	標準価格
PC-PL2550/PL2560 用ダブルカセット用増設給紙機構 , 250 枚 / カセットの給紙が可能 , 250 枚用バニールカセット添付 , 2 段まで増設可能 *1	-	PC-PF25501	50,000 円
PC-PL2550/PL2560 用ダブルカセット用増設給紙機構 , 500 枚 / カセットの給紙が可能 , 500 枚用バニールカセット添付 , 1 段のみ増設可能 *2	-	PC-PF25502	65,000 円

* 1 : 2 段増設時には、PC-PF25502 は接続できません。

* 2 : PC-PF25501 との組み合わせで 750 枚分の増設が可能です。

◆ 両面ユニット

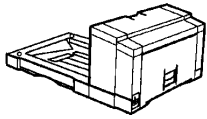
仕様	添付品	形名	標準価格
 PC-PL2550/PL2560 用両面印刷機構	-	PC-PW2550	50,000 円

◆ メモリー

仕様	添付品	形名	標準価格
	-	PC-PM27001	30,000 円
拡張メモリー (32MB) *1			
拡張メモリー (64MB) *1	-	PC-PM27002	45,000 円

* 1: 他の拡張メモリーも含め、最大 1 個まで増設可能

◆ その他

仕様	添付品	形名	標準価格
	-	PC-PA2560	68,000 円
PC-PL2450/PL2560 用内蔵増設ハードディスク *1			
	-	PC-PB20702	65,000 円
PC-PL2450/PL2560 用 KEIS フォントカード , PC-PB20011A とセットで使用			

* 1: 他の内蔵増設ハードディスク及び、LAN アダプターも含め 1 台のみ増設可能。
PC-PL2450 に接続する場合は、拡張メモリー (PC-PM27001/PM27002) の増設が必要です。

◆ モノクロページプリンター [BEAMSTAR-M324]

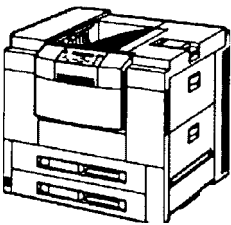
仕様	添付品	形名	標準価格	
 A3 サイズ , 24 枚 / 分 (A4 横) , 300/600dpi (1200/2400dpi 相当)	-	PC-PL2600	338,000 円	プリンターケーブル 1
	プリンターケーブル [PC-LP1101]	PC-PL2600F	342,000 円	メモリー
	LAN ホート * [PC-PB20002]	PC-PL2600SB1	393,000 円	LAN アダプター 2
	LAN ホート * [PC-PB20011] KEIS フォントカード [PC-PB20701]	PC-PL2600SB2	651,000 円	ハードディスク ハードディスク その他

◆ 両面ユニット

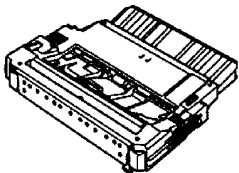
仕様	添付品	形名	標準価格
 PC-PL2600 用両面印刷機構	-	PC-PW2600	50,000 円

◆ メモリー

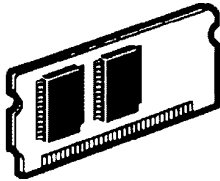
仕様	添付品	形名	標準価格
 拡張メモリー (8MB) 拡張メモリー (16MB)	-	PC-PM26001	10,000 円
	-	PC-PM26002	15,000 円

◆ ベディスタル

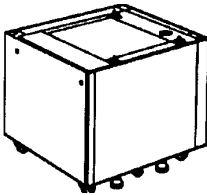
仕様	添付品	形名	標準価格
 PC-PL2600/PL2700 用専用スタンド *1	-	PC-AD2600	43,000 円

* 1: 他のベディスタル及び、ベディデッキも含め 1 台のみ増設可能

◆ ペーパーデッキ

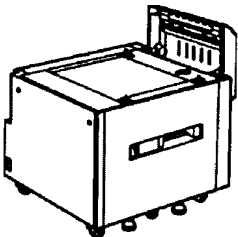
仕様	添付品	形名	標準価格
 PC-PL2600 用増設給紙デッキ, 2,000 枚の給紙が可能, 装着時には PC-PB2600 が必要	-	PC-PF2600	180,000 円

オプションコントローラ

◆ オプションコントローラ

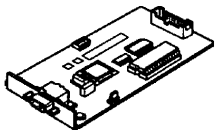
仕様	添付品	形名	標準価格
 PC-PL2600 用 オプションコントローラ, PC-PF2600 装着時に必要	-	PC-PB2600	20,000 円

◆ その他

仕様	添付品	形名	標準価格
PC-PL2600 用 KEIS フォントカード, PC-PB20011 とセットで使用	-	PC-PB20701	65,000 円

◆ モノクロページプリンター [BEAMSTAR-M332]

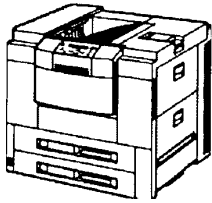
仕様	添付品	形名	標準価格
 A3サイズ, 32枚/分 (A4横), 300/600dpi (1200/2400dpi 相当)	-	PC-PL2700	348,000 円
	プリンターケーブル [PC-LP1101] 拡張メモリー [PC-PM27001]	PC-PL2700SM	382,000 円
	プリンターケーブル [PC-LP1101] 拡張メモリー [PC-PM27001] 両面ユニット [PC-PW4300]	PC-PL2700SW	432,000 円

プリンターケーブル1

両面ユニット

メモリー

LANアダプター3

ペディスタル

ペーパーデッキ

その他

◆ 両面ユニット

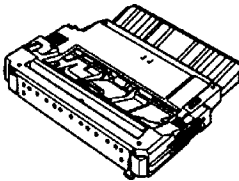
仕様	添付品	形名	標準価格
 PC-PL2700 用両面印刷機構	-	PC-PW4300	50,000 円

◆ メモリー

仕様	添付品	形名	標準価格
拡張メモリー (32MB) *1 拡張メモリー (64MB) *1	-	PC-PM27001	30,000 円
	-	PC-PM27002	45,000 円

* 1: 他の拡張メモリーも含め、最大1個まで増設可能

◆ ペディスタル

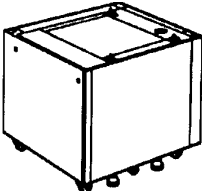
仕様	添付品	形名	標準価格
 PC-PL2600/PL2700 用専用スタンド *1	-	PC-AD2600	43,000 円
PC-PL2700 用専用スタンド	-	PC-AD27002	50,000 円

* 1: 他のペディスタル及び、ペーパーデッキも含め1台のみ増設可能

◆ ペーパーデッキ

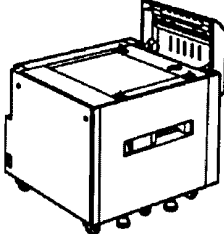
仕様	添付品	形名	標準価格
 PC-PL2700 用増設給紙デッキ， 2,000 枚の給紙が可能， 装着時には PC-PB2700 が必要 *1	-	PC-PF4300	180,000 円
PC-PL2700 用増設給紙デッキ，500 枚 × 2 段， 装着時には PC-PB2700 が必要 *1	-	PC-PF27002	180,000 円

ステップフィニッシャー

オプションコントローラー

* 1：他のペーパーデッキ及び、ペーパースタックも含め 1 台のみ増設可能

◆ ステップフィニッシャー

仕様	添付品	形名	標準価格
PC-PL2700 用ステップフィニッシャー， 2,000 枚排紙機構 *1	-	PC-PH27001	200,000 円
PC-PL2700 用 7 ピンソータ (120 枚 × 7 段排紙) *2	-	PC-PH27002	120,000 円

* 1：7 ピンソータ [PC-PH27002] との同時搭載は不可

* 2：ステップスタック [PC-PH27001] との同時搭載は不可

◆ オプションコントローラー

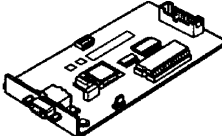
仕様	添付品	形名	標準価格
 PC-PL2700 用 オプションコントローラー， PC-PF27002/PF4300 装着時に必要	-	PC-PB2700	20,000 円

◆ その他

仕様	添付品	形名	標準価格
PC-PL2700 用内蔵増設ハードディスク *1	-	PC-PA2700	68,000 円
PC-PL2550/PL2700 用 KEIS フォントカード， PC-PB20011A とセットで使用	-	PC-PB20701A	65,000 円

* 1：他の内蔵増設ハードディスク及び、LAN アダプタも含め 1 台のみ増設可能

◆ モノクロページプリンター [BEAMSTAR-M340]

仕様	添付品	形名	標準価格
A3サイズ, 40枚/分 (A4横), 400/600dpi (1600/2400dpi相当)	-	PC-PL2800	438,000円
	3トレイキャビネット [PC-PF20003] その他内蔵オプションをセット	PC-PL2800A	710,000円
	3トレイキャビネット [PC-PF20003] 両面ユニット [PC-PW2800] その他内蔵オプションをセット	PC-PL2800B	810,000円
	3トレイキャビネット [PC-PF20003] PostScriptキット [PC-PA28002] その他内蔵オプションをセット	PC-PL2800C	965,000円
	3トレイキャビネット [PC-PF20003] 両面ユニット [PC-PW2800] PostScript [PC-PA28002] その他内蔵オプションをセット	PC-PL2800D	1,065,000円
	3トレイキャビネット [PC-PF20003] 両面ユニット [PC-PW2800] ステップルフィニッシャー [PC-PH28001] PostScriptキット [PC-PA28002] 搬入サービス [SD-41C2UAA0010] その他内蔵オプションをセット	PC-PL2800E	1,449,000円

両面ユニット
ペーパーフィーダー
メモリ
ペーパーデッキ
その他

◆ 両面ユニット

仕様	添付品	形名	標準価格
	-	PC-PW2800	100,000円

PC-PL2800/PL2810PSA/PL2810PSB 用両面印刷機構

◆ ペーパーフィーダー

仕様	添付品	形名	標準価格
	-	PC-PF28001	60,000円
PC-PL2800/PL2810PSA/PL2810PSB 用増設給紙機構, 500枚の給紙が可能, 500枚用紙カセット添付	-	PC-PF28005	200,000円
PC-PL2800/PL2810PSA/PL2810PSB 用増設給紙機構, 2,500枚の給紙が可能, 500枚用紙カセット×1個/ 1,000枚用紙カセット×2個添付	-	PC-PF28005	200,000円

◆ メモリー

仕様	添付品	形名	標準価格
	-	PC-PM28001	35,000円
拡張メモリ (16MB)	-	PC-PM28002	62,000円
拡張メモリ (32MB)	-	PC-PM28005	40,000円
2次キャッシュメモリ	-	PC-PM28005	40,000円

◆ ペーパーデッキ

仕様	添付品	形名	標準価格
PC-PL2800/PL2810PSA/PL2810PSB 用増設給紙機構 , 1,500 枚の給紙が可能 , 500 枚ユニバーサルカット×3 個添付	-	PC-PF28003	170,000 円

ステープルフィニッシャー

◆ ステープルフィニッシャー

仕様	添付品	形名	標準価格
PC-PL2800/PL2810PSA/PL2810PSB 用 ステープルフィニッシャー (2,000 枚排紙、軒止め 50 枚)	-	PC-PH28001	300,000 円
	搬入サベース [SD-41C3-UBA0110]	PC-PL2800F	325,000 円

◆ その他

仕様	添付品	形名	標準価格
PC-PL2800/PL2810PSA/PL2810PSB 用内蔵増設ハードディスク	-	PC-PA28001	80,000 円
PC-PL2800 用 PostScript ソフトウェアキット	-	PC-PA28002	175,000 円

◆ モノクロページプリンター [BEAMSTAR-M340 (PostScript モデル A)]

仕様	添付品	形名	標準価格
平成 3 書体 , A3 サイズ , 40 枚 / 分 (A4 横) , 400/600dpi (1600/2400dpi 相当)	-	PC-PL2810PSA	578,000 円

両面ユニット

ペーパーフィーダー

ペーパーデッキ

その他

◆ 両面ユニット

仕様	添付品	形名	標準価格
PC-PL2800/PL2810PSA/PL2810PSB 用両面印刷機構	-	PC-PW2800	100,000 円

◆ ペーパーフィーダー

仕様	添付品	形名	標準価格
PC-PL2800/PL2810PSA/PL2810PSB 用増設給紙機構 , 500 枚の給紙が可能 ,500 枚エッジトリム添付	-	PC-PF28001	60,000 円
PC-PL2800/PL2810PSA/PL2810PSB 用増設給紙機構 , 2,500 枚の給紙が可能 ,500 枚エッジトリム × 1 個 / 1,000 枚エッジトリム × 2 個添付	-	PC-PF28005	200,000 円

◆ ペーパーデッキ

仕様	添付品	形名	標準価格
PC-PL2800/PL2810PSA/PL2810PSB 用増設給紙機構 , 1,500 枚の給紙が可能 , 500 枚エッジトリム × 3 個添付	-	PC-PF28003	170,000 円

ステップフィニッシャー

◆ ステップフィニッシャー

仕様	添付品	形名	標準価格
PC-PL2800/PL2810PSA/PL2810PSB 用 ステップフィニッシャー (2,000 枚排紙、おき止め 50 枚)	-	PC-PH28001	300,000 円
	搬入サービス [SD-41C3-UBA0110]	PC-PL2800F	325,000 円

◆ その他

仕様	添付品	形名	標準価格
PC-PL2800/PL2810PSA/PL2810PSB 用内蔵増設ハードディスク	-	PC-PA28001	80,000 円

◆ モノクロページプリンター [BEAMSTAR-M340 (PostScript モデル B)]

仕様	添付品	形名	標準価格
EPSON 2 書体 ,A3 サイズ , 40 枚 / 分 (A4 横) , 400/600dpi (1600/2400dpi 相当)	-	PC-PL2810PSB	658,000 円

両面ユニット

ペーパーフィーダー

ペーパーデッキ

その他

◆ 両面ユニット

仕様	添付品	形名	標準価格
PC-PL2800/PL2810PSA/PL2810PSB 用両面印刷機構	-	PC-PW2800	100,000 円

◆ ペーパーフィーダー

仕様	添付品	形名	標準価格
PC-PL2800/PL2810PSA/PL2810PSB 用増設給紙機構 , 500 枚の給紙が可能 ,500 枚用紙 - カセット添付	-	PC-PF28001	60,000 円
PC-PL2800/PL2810PSA/PL2810PSB 用増設給紙機構 , 2,500 枚の給紙が可能 ,500 枚用紙 - カセット × 1 個 / 1,000 枚用紙 - カセット × 2 個添付	-	PC-PF28005	200,000 円

◆ ペーパーデッキ

仕様	添付品	形名	標準価格
PC-PL2800/PL2810PSA/ PL2810PSB 用増設給紙機構 , 1,500 枚の給紙が可能 , 500 枚用紙 - カセット × 3 個添付	-	PC-PF28003	170,000 円

ステープルフィニッシャー

◆ ステープルフィニッシャー

仕様	添付品	形名	標準価格
PC-PL2800/PL2810PSA/PL2810PSB 用 ステープルフィニッシャー (2,000 枚排紙、紙止め 50 枚)	-	PC-PH28001	300,000 円
	搬入サービス [SD-41C3-UBA0110]	PC-PL2800F	325,000 円

◆ その他

仕様	添付品	形名	標準価格
PC-PL2800/PL2810PSA/PL2810PSB 用内蔵増設ハードディスク	-	PC-PA28001	80,000 円

連続紙ページプリンター

◆ 連続紙ページプリンター [REGATSTAR]

仕様	添付品	形名	標準価格
1650LPM, ESC/P モード ,360dpi	-	PC-PL9120	3,980,000 円
	ハワースタック [PC-PH9120] プリンターケーブル [HT-4996-66H]	PC-PL9120SH1	4,548,000 円
	ハワースタック [PC-PH91201] 用紙カット [PC-PH91202] プリンターケーブル [HT-4996-66H]	PC-PL9120SH2	4,868,000 円
	ハワースタック [PC-PH9120] LAN ホート [PC-PB40002]	PC-PL9120SB1	4,578,000 円
	ハワースタック [PC-PH91201] 用紙カット [PC-PH91202] LAN ホート [PC-PB40002]	PC-PL9120SB2	4,898,000 円

プリンターケーブル1

カラーページプリンター

◆ カラーページプリンター [BEAMSTAR-PriusLaser2000/ ネットワークモデル]

仕様	添付品	形名	標準価格
A4サイズ, 600dpi × 2400dpi 相当, カラー: 6枚 / 分, 白黒: 24枚 / 分, 簡易言語 (日立独自形式), ネットワーク対応 (オプション), 無償保証期間: 6ヶ月	-	PC-PK2000	268,000 円
ネットワークモデル, A4サイズ, 600dpi × 2400dpi 相当, カラー: 6枚 / 分, 白黒: 24枚 / 分, 簡易言語 (日立独自形式), 無償保証期間: 6ヶ月	-	PC-PK2000N	288,000 円

プリンターケーブル1

ペーパーフィーダー

両面ユニット

メモリー

LANアダプター5

◆ ペーパーフィーダー

仕様	添付品	形名	標準価格
PC-PK4120(N)/PK4220/PK2000 用増設ユニット, 500枚の給紙が可能, 1個まで搭載可能	-	PC-PF4120	44,000 円

◆ 両面ユニット

仕様	添付品	形名	標準価格
PC-PK4120(N)/PK4220/PK2000 用両面印刷機構 ペーパーフィーダー [PC-PF4120] が別途必要です	-	PC-PW4120	80,000 円

◆ メモリー

仕様	添付品	形名	標準価格
機能拡張用メモリー (64MB), 最大2個まで増設可能	-	PC-PM41101	30,000 円

◆ カラーページプリンター [BEAMSTAR-PriusLaser3000/ ネットワークモデル]

仕様	添付品	形名	標準価格
A3サイズ, 600dpi × 2400dpi 相当, カラー: 6枚 / 分, 白黒: 24枚 / 分, 簡易言語 (日立独自形式), ネットワーク対応 (オプション), 無償保証期間: 6ヶ月	-	PC-PK3000	298,000 円
ネットワークモデル, A3サイズ, 600dpi × 2400dpi 相当, カラー: 6枚 / 分, 白黒: 24枚 / 分, 簡易言語 (日立独自形式), 無償保証期間: 6ヶ月	-	PC-PK3000N	318,000 円

ペーパーフィーダー

両面ユニット

メモリー

LANアダプター-5

ペディスタル

◆ ペーパーフィーダー

仕様	添付品	形名	標準価格
PC-PK4110(N)/PK4210/PK3000 用増設給紙機構, 500枚の給紙が可能, 最大2個まで搭載可能	-	PC-PF4110	44,000 円

◆ 両面ユニット

仕様	添付品	形名	標準価格
PC-PK4110(N)/PK4210/PK3000 用両面印刷機構, ペーパーフィーダー [PC-PF4110] が別途必要です	-	PC-PW4110	97,000 円

◆ メモリー

仕様	添付品	形名	標準価格
機能拡張用メモリー (64MB), 最大2個まで増設可能	-	PC-PM41101	30,000 円

◆ ペディスタル

仕様	添付品	形名	標準価格
PC-PK4110(N)/PK4210/PK3000 用専用スタンド	-	PC-AD4110	30,000 円

◆ カラーページプリンター [BEAMSTAR-PriusLaser4105/ ネットワークモデル]

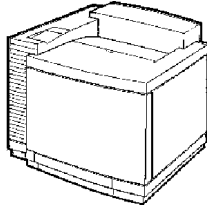
仕様	添付品	形名	標準価格
 A4サイズ, 600dpi × 2400dpi 相当, カラー: 4枚 / 分, 白黒: 16枚 / 分, 簡易言語 (日立独自形式), ネットワーク対応 (オプション), 無償保証期間: 6ヶ月	-	PC-PK4105	278,000 円
	プリンターケーブル [PC-LP1101]	PC-PK4105CAM1	282,000 円
	ペーパーフィーダー [PC-PF4100] プリンターケーブル [PC-LP1101]	PC-PK4105CAM3	322,000 円
ネットワークモデル, A4サイズ, 600dpi × 2400dpi 相当, カラー: 4枚 / 分, 白黒: 16枚 / 分, 簡易言語 (日立独自形式), 無償保証期間: 6ヶ月	-	PC-PK4105N	318,000 円
	プリンターケーブル [PC-LP1101]	PC-PK4105CAM2	322,000 円
	ペーパーフィーダー [PC-PF4100] プリンターケーブル [PC-LP1101]	PC-PK4105CAM4	362,000 円

プリンターケーブル1

ペーパーフィーダー

メモリー

LANアダプター5

◆ ペーパーフィーダー

仕様	添付品	形名	標準価格
PC-PK4105(N) 用増設給紙機構, 500枚の給紙が可能, 1個まで搭載可能	-	PC-PF4100	44,000 円

◆ メモリー

仕様	添付品	形名	標準価格
機能拡張用メモリー (64MB), 最大1個まで増設可能	-	PC-PM41101	30,000 円

◆ カラーページプリンター [BEAMSTAR-PriusLaser4120/ ネットワークモデル]

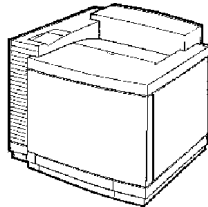
仕様	添付品	形名	標準価格
 A4サイズ, 600dpi × 2400dpi 相当, カラー: 6枚 / 分, 白黒: 24枚 / 分, 簡易言語 (日立独自形式), ネットワーク対応 (オプション), 無償保証期間: 6ヶ月	-	PC-PK4120	268,000 円
	ペーパーフィーダー 両面ユニット メモリー LANアダプター5		
ネットワークモデル, A4サイズ, 600 × 2400dpi 相当, カラー: 6枚 / 分, 白黒: 24枚 / 分, 簡易言語 (日立独自形式), ネットワーク対応 (オプション), 無償保証期間: 6ヶ月	-	PC-PK4120N	288,000 円

◆ ペーパーフィーダー

仕様	添付品	形名	標準価格
PC-PK4120(N)/PK4220/PK2000 用増設ユニット, 500 枚の給紙が可能, 1 個まで搭載可能	-	PC-PF4120	44,000 円

◆ 両面ユニット

仕様	添付品	形名	標準価格
PC-PK4120(N)/PK4220/PK2000 用両面印刷機構 ペーパーフィーダー [PC-PF4120] が別途必要です	-	PC-PW4120	80,000 円

◆ メモリー

仕様	添付品	形名	標準価格
機能拡張用メモリー (64MB), 最大 2 個まで増設可能	-	PC-PM41101	30,000 円

◆ カラーページプリンター [BEAMSTAR-PriusLaser4110/ ネットワークモデル]

仕様	添付品	形名	標準価格
A3 用紙サイズ, 600dpi × 2400dpi 相当, カラー: 6 枚 / 分, 白黒: 24 枚 / 分, 簡易言語 (日立独自形式), ネットワーク対応 (オプション), 無償保証期間: 6ヶ月	-	PC-PK4110	348,000 円
ネットワークモデル, A3 用紙サイズ, 600dpi × 2400dpi 相当, カラー: 6 枚 / 分, 白黒: 24 枚 / 分, 簡易言語 (日立独自形式), 無償保証期間: 6ヶ月	-	PC-PK4110N	368,000 円

ペーパーフィーダー

両面ユニット

メモリー

LAN アダプター-5

ハードディスク

◆ ペーパーフィーダー

仕様	添付品	形名	標準価格
PC-PK4110(N)/PK4210/PK3000 用増設給紙機構, 500 枚の給紙が可能, 最大 2 個まで搭載可能	-	PC-PF4110	44,000 円

◆ 両面ユニット

仕様	添付品	形名	標準価格
PC-PK4110(N)/PK4210/PK3000 用両面印刷機構， ペーパーフィーダー [PC-PF4110] が別途必要です	-	PC-PW4110	97,000 円

◆ メモリー

仕様	添付品	形名	標準価格
機能拡張用メモリー (64MB)，最大 2 個まで増設可能	-	PC-PM41101	30,000 円

◆ ベディスタル

仕様	添付品	形名	標準価格
PC-PK4110(N)/PK4210/PK3000 用専用スタンド	-	PC-AD4110	30,000 円

◆ カラーページプリンター [BEAMSTAR-Pr iusLaser4210 ネットワークモデル]

仕様	添付品	形名	標準価格
ネットワークモデル A3 サイズ，600 × 1200dpi， カラー : 6 枚 / 分，白黒 : 24 枚 / 分， PostScript3(Adobe 社製 純正)， ネットワーク (標準ポート)， 無償保証期間 : 6ヶ月	-	PC-PK4210	598,000 円

- ペーパーフィーダー
- 両面ユニット
- メモリー
- ベディスタル
- その他

◆ ペーパーフィーダー

仕様	添付品	形名	標準価格
PC-PK4110(N)/PK4210/PK3000 用増設給紙機構， 500 枚の給紙が可能， 最大 2 個まで搭載可能	-	PC-PF4110	44,000 円

◆ 両面ユニット

仕様	添付品	形名	標準価格
PC-PK4110(N)/PK4210/PK3000 用両面印刷機構, ペーパーフィーダー [PC-PF4110] が別途必要です	-	PC-PW4110	97,000 円

◆ メモリー

仕様	添付品	形名	標準価格
機能拡張用メモリー (64MB), 最大 1 個まで増設可能	-	PC-PM41101	30,000 円
機能拡張用メモリー (128MB), 最大 2 個まで増設可能	-	PC-PM42101	60,000 円

◆ ベディスタル

仕様	添付品	形名	標準価格
PC-PK4110(N)/PK4210/PK3000 用専用スタンド	-	PC-AD4110	30,000 円

◆ その他

仕様	添付品	形名	標準価格
PC-PK4210/PK4220 用内蔵増設ハードディスク	-	PC-PA42102	60,000 円

◆ カラーページプリンター [BEAMSTAR-Pr iusLaser4220 ネットワークモデル]

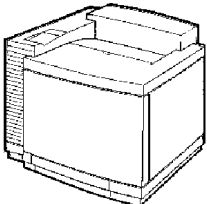
仕様	添付品	形名	標準価格
 <p>ネットワークモデル A4 サイズ, 600 × 1200dpi, カラー: 6 枚 / 分, 白黒: 24 枚 / 分, PostScript3(Adobe 社製 純正), ネットワーク (標準ポート), 無償保証期間: 6ヶ月</p>	-	PC-PK4220	398,000 円

- ペーパーフィーダー
- 両面ユニット
- メモリー
- その他

2.2 プリンター接続構成

◆ ペーパーフィーダー

仕様	添付品	形名	標準価格
PC-PK4120(N)/PK4220/PK2000 用増設ユニット， 500 枚の給紙が可能，1 個まで搭載可能	-	PC-PF4120	44,000 円

◆ 両面ユニット

仕様	添付品	形名	標準価格
PC-PK4120(N)/PK4220/PK2000 用両面印刷機構， ペーパーフィーダー [PC-PF4120] が別途必要です	-	PC-PW4120	80,000 円

◆ メモリー

仕様	添付品	形名	標準価格
機能拡張用メモリー (64MB)，最大 1 個まで増設可能	-	PC-PM41101	30,000 円
機能拡張用メモリー (128MB)，最大 2 個まで増設可能	-	PC-PM42101	60,000 円

◆ その他

仕様	添付品	形名	標準価格
PC-PK4210/PK4220 用内蔵増設ハードディスク	-	PC-PA42102	60,000 円

◆ カラーページプリンター [BEAMSTAR-Pr iusLaser4800 ネットワークモデル]

仕様	添付品	形名	標準価格	
ネットワークモデル A3 サイズ，600dpi × 2400dpi 相当， カラー :12.5 枚 / 分，白黒 :50 枚 / 分， PostScript3，ネットワーク (標準ポート)， 無償保証期間 :6ヶ月	-	PC-PK4800	1,600,000 円	
	メールボックス / ソーター [PC-PH48001]	PC-PK4800SH1	1,765,000 円	メモリー
	メールボックス / ファインリッシャー [PC-PH48002]	PC-PK4800SH2	1,930,000 円	ペーパーデッキ
	大容量トレイ [PC-PF48001] メールボックス / ソーター [PC-PH48001]	PC-PK4800SFH1	1,995,000 円	その他

◆ メモリー

仕様	添付品	形名	標準価格
	-	PC-PM48001	90,000 円
機能拡張メモリー (64MB)			
機能拡張メモリー (128MB)	-	PC-PM48002	180,000 円

◆ ペーパーデッキ

仕様	添付品	形名	標準価格
	-	PC-PF48001	230,000 円
PC-PK4800 用増設給紙デッキ, 2,200 枚の給紙が可能			

ステープルフィニッシャー

◆ ステープルフィニッシャー

仕様	添付品	形名	標準価格
	-	PC-PH48001	165,000 円
PC-PK4800 用ステープルフィニッシャー (標準添付の排出トレイ(500 枚)に加えて、 10ピントレイ(100 枚/ピン)を装備			
10ピントレイ(100 枚/ピン)、 フィニッシャートレイ(1,000 枚、ホッチキス機能付き)、 排出トレイ(300 枚)を装備 但し、標準添付の排出トレイは取り外しとなります	-	PC-PH48002	330,000 円

◆ その他

仕様	添付品	形名	標準価格
	-	PC-PG48001	125,000 円
PC-PK4800 用床板補強板 *1			
PC-PK4800 用床板補強板 *1 (メルボックス / フィニッシャー、メルボックス / ソーター取付機用) 積層樹脂製	-	PC-PG48002	100,000 円
PC-PK4800 用床板補強板 *1 (メルボックス / フィニッシャー、メルボックス / ソーター取付機用) スチール製	-	PC-PG48003	25,000 円
	-	PC-PG48005	30,000 円
地震対策キット *1 PC-PK4800 用アンカーボルトによる床への固定			
	-	PC-PA48002	290,000 円
PC-PK4800 用 PostScript ソフトウェアキット			

* 1: 導入にあたっては、保守会社にご相談下さい。

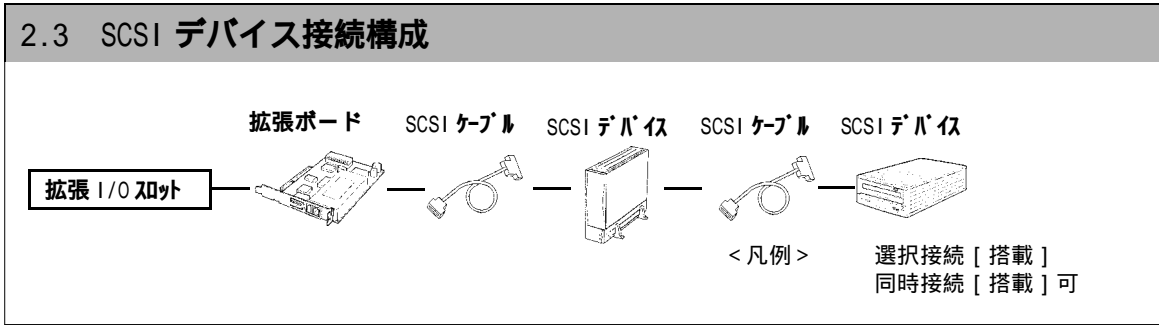

共通部品

◆ SCSI ケーブル (PC-CS7210A/CS7215/CS3200)

仕様	形名	希望小売価格
内蔵用 SCSI ケーブル	PC-LC4100	4,500 円
内蔵用 SCSI ケーブル	PC-LC4200	4,500 円
0.8m	PC-LE1080	6,800 円
0.8m	PC-LE2080	5,600 円
0.8m	PC-LE3080	5,600 円

形名	OS 環境					370		350	330		310		310LV		
	Win2000	WinNT4.0	Win98SE	Win95	WinMe	TS4	TS5	DV6	DK1	DK3	DP1	DP3	LA1	LA2	LA4
PC-LC4100	-	-	-	-	-										
PC-LC4200	-	-	-	-	-										
PC-LE1080	-	-	-	-	-										
PC-LE2080	-	-	-	-	-										
PC-LE3080	-	-	-	-	-										

◆ OCR 専用 SCSI ケーブル

仕様	形名	標準価格
2.5m	HT-4932-30	30,000 円
2.5m	HT-4932-40	30,000 円

形名	OS 環境					370		350	330		310		310LV		
	Win2000	WinNT4.0	Win98SE	Win95	WinMe	TS4	TS5	DV6	DK1	DK3	DP1	DP3	LA1	LA2	LA4
HT-4932-30	-	-	-	-	-										
HT-4932-40	-	-	-	-	-										

◆ SCSI 接続コネクタ形状

ボード	コネクタ形状
PC-CS7210A	AP50
PC-CS7215	
PC-CS3200	

コネクタ形状 HP50: ハーフピッチ 50 ピン
P50: アンプリマイト 50 ピン
AF50: アンフェノール 50 ピン

SCSI ケーブル	コネクタ形状
PC-LE1080	HP50-AP50
HT-4932-30 (OCR 専用)	HP50-AP50
PC-LE2080	AP50-AF50
PC-LE3080	AP50-AP50
HT-4932-40 (OCR 専用)	AP50-AP50
PC-LC1200	HP50-AF50
PC-LC4100	AP50
PC-LC4200	Wide SCSI 68

SCSI デバイス	コネクタ形状
PC-FD3120	AP50 × 2
PC-FM1642	
HT-4135-xx	HP50 × 2
HT-4137-xx	
HT-4133-xx	AP50 × 1

SCSI ボード [PC-CS7210A] 接続デバイス

◆ 増設光磁気ディスク装置

仕様	形名	希望小売価格
 外付け 3.5 型光磁気ディスク装置、640MB、Ultra SCSI I/F 接続 注：他の SCSI 機器とデジチェーン接続する場合は、 本装置をシステム装置の最近傍に接続してください。	PC-FM1642	53,000 円

OS 環境					370		350	330		310	310LV		
Win2000	WinNT4.0	Win98SE	Win95	WinMe	TS4	TS5	DV6	DK1	DK3	DP1	LA1	LA2	LA4
	WS				*1	*1							

* 1：増設ファイルユニット (DAT:PC-UD5240A) と増設光磁気ディスク装置 (PC-FM1642) 及び、増設 DAT 装置 (PC-FD3120) の同時使用はできません。接続デバイスは内蔵 / 外付け合わせて最大 3 台までになります。

デジチェーン接続制限

この装置は、接続に使用する全ケーブル長が 2.5m 以内であれば、ほかの SCSI デバイスと同時に 3 台まで接続できます。ただし、OCR 基本装置 [HT-419x-xx] および OCR 専用スキャナー装置 [HT-413x-xx] とは同時に接続できません。

SCSI ケーブルの詳細については 「SCSI ケーブル (PC-CS7210A/CS7215/CS3200)」(P.94)

◆ 増設 DAT 装置

仕様	形名	希望小売価格
 外付け 12GB DAT、データ転送速度 10MB/sec、SCSI-2 I/F 接続	PC-FD3120	187,000 円

OS 環境					370		350	330		310	310LV			
Win2000	WinNT4.0	Win98SE	Win95	WinMe	TS4	TS5	DV6	DK1	DK3	DP1	DP3	LA1	LA2	LA4
	SV,WS*1	x	x	x	*2	*2								

* 1：SCSI ホートの PC-CS7210A のみサポート。

* 2：増設ファイルユニット (MO:PC-UM5640A/UM5641) と増設 DAT 装置 (PC-FD3120) 及び、増設光磁気ディスク装置 (PC-FM1642) の同時使用はできません。接続デバイスは内蔵 / 外付け合わせて最大 3 台までになります。

デジチェーン接続制限

この装置は、接続に使用する全ケーブル長が 2.5m 以内であれば、ほかの SCSI デバイスと同時に 3 台まで接続できます。ただし、OCR 基本装置 [HT-419x-xx] および OCR 専用スキャナー装置 [HT-413x-xx] とは同時に接続できません。

SCSI ケーブルの詳細については 「SCSI ケーブル (PC-CS7210A/CS7215/CS3200)」(P.94)

◆ OCR 専用スキャナー装置

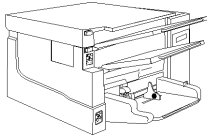
共通仕様	機種別仕様	形名	標準価格
 高性能モデル、SCSI インターフェイス接続 コネクタ：HP50ピン、75枚/分 (A4 横手書き数字 300字)	トロップアウトカラー赤系 / 緑系	HT-4137-05	3,000,000 円
	トロップアウトカラー赤系 / 青系	HT-4137-07	3,000,000 円
	トロップアウトカラー赤系 / 緑系、マルチセンサタイプ	HT-4137-25	3,700,000 円
	トロップアウトカラー赤系 / 青系、マルチセンサタイプ	HT-4137-27	3,700,000 円
	トロップアウトカラー赤系 / 緑系、マルチセンサタイプ 高精細画面 (400dpi) 入力	HT-4137-45	4,000,000 円

OS 環境					370		350	330		310		310LV		
Win2000	WinNT4.0	Win98SE	Win95	WinMe	TS4	TS5	DV6	DK1	DK3	DP1	DP3	LA1	LA2	LA4
*2	*1	*1	*1	*1										

- * 1: : WT 時は WS のみ対応。ただし、OCR パッケージ 2 または OCR パッケージ 3 が必要です。
 デバイスドライバとして ADAPTEC 社 EZ-SCSI DELUXE5.0J (PCS-HS14QF8191= 別売) が必要です。
- * 2: : Professional のみ対応。OCR パッケージ 3 のみの対応です。
 デバイスドライバとして ADAPTEC 社 EZ-SCSI DELUXE5.0J (PCS-HS14QF8191= 別売) が必要です。

SCSI ボード接続制限

この装置を SCSI ボードに接続する場合は、ほかの SCSI デバイスと同時に接続できません。

OCR 専用 SCSI ケーブルの詳細については

「SCSI ケーブル (PC-CS7210A/CS7215/CS3200)」(P.94)

◆ OCR 専用スキャナー装置

共通仕様	機種別仕様	形名	標準価格
高性能モデル、SCSI インターフェイス接続 コネクタ：HP50ピン、40枚/分 (A4 横手書き数字 300字)	トロップアウトカラー赤系 / 青系	HT-4135-07	1,900,000 円
	トロップアウトカラー赤系 / 青系、マルチセンサタイプ	HT-4135-27	2,600,000 円

OS 環境					370		350	330		310		310LV		
Win2000	WinNT4.0	Win98SE	Win95	WinMe	TS4	TS5	DV6	DK1	DK3	DP1	DP3	LA1	LA2	LA4
*2	*1	*1	*1	*1										

- * 1: : WT 時は WS のみ対応。ただし、OCR パッケージ 2 または OCR パッケージ 3 が必要です。
 デバイスドライバとして ADAPTEC 社 EZ-SCSI DELUXE5.0J (PCS-HS14QF8191= 別売) が必要です。
- * 2: : Professional のみ対応。OCR パッケージ 3 のみの対応です。
 デバイスドライバとして ADAPTEC 社 EZ-SCSI DELUXE5.0J (PCS-HS14QF8191= 別売) が必要です。

SCSI ボード接続制限

この装置を SCSI ボードに接続する場合は、ほかの SCSI デバイスと同時に接続できません。

OCR 専用 SCSI ケーブルの詳細については

「SCSI ケーブル (PC-CS7210A/CS7215/CS3200)」(P.94)

◆ OCR 専用スキャナー装置

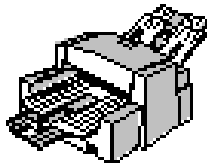
仕様	形名	標準価格
 低価格モデル、SCSI インターフェイス接続、 18枚/分（A4手書き数字300字）ドロッパー赤系	HT-4132-01	480,000 円

OS 環境					370		350	330		310		310LV		
Win2000	WinNT4.0	Win98SE	Win95	WinMe	TS4	TS5	DV6	DK1	DK3	DP1	DP3	LA1	LA2	LA4
*2	*1	*1	*1	*1										

- * 1: : WT時はWSのみ対応。ただし、OCRパッケージ2またはOCRパッケージ3が必要です。
 デバイスドライバとして ADAPTEC 社 EZ-SCSI DELUXE5.0J (PCS-HS14QF8191=別売) が必要です。
- * 2: : Professionalのみ対応。OCRパッケージ3のみの対応です。
 デバイスドライバとして ADAPTEC 社 EZ-SCSI DELUXE5.0J (PCS-HS14QF8191=別売) が必要です。

SCSI ボード接続制限

この装置を SCSI ボードに接続する場合は、ほかの SCSI デバイスと同時に接続できません。

OCR 専用 SCSI ケーブルの詳細については

「SCSI ケーブル (PC-CS7210A/CS7215/CS3200)」(P.94)

◆ OCR 専用スキャナー装置

共通仕様	機種別仕様	形名	標準価格
高性能モデル、SCSI インターフェイス接続 コネクタ：AP50ピン、25枚/分 (A4横手書き数字300字)	ドロッパー赤系 / 青系	HT-4133-28	800,000 円
	ドロッパー赤系 / 青系、両面読取りタイプ	HT-4133-48	1,250,000 円

OS 環境					370		350	330		310		310LV		
Win2000	WinNT4.0	Win98SE	Win95	WinMe	TS4	TS5	DV6	DK1	DK3	DP1	DP3	LA1	LA2	LA4
*2	*1	*1	*1	*1										

- * 1: : WT時はWSのみ対応。ただし、OCRパッケージ2またはOCRパッケージ3が必要です。
 デバイスドライバとして ADAPTEC 社 EZ-SCSI DELUXE5.0J (PCS-HS14QF8191=別売) が必要です。
- * 2: : Professionalのみ対応。OCRパッケージ3のみの対応です。
 デバイスドライバとして ADAPTEC 社 EZ-SCSI DELUXE5.0J (PCS-HS14QF8191=別売) が必要です。

SCSI ボード接続制限

この装置を SCSI ボードに接続する場合は、ほかの SCSI デバイスと同時に接続できません。

OCR 専用 SCSI ケーブルの詳細については

「SCSI ケーブル (PC-CS7210A/CS7215/CS3200)」(P.94)

SCSI ボード [PC-CS7215] 接続デバイス

◆ 増設光磁気ディスク装置

仕様	形名	希望小売価格
 外付け 3.5 型光磁気ディスク装置、640MB、Ultra SCSI I/F 接続 注：他の SCSI 機器とデジチェーン接続する場合は、 本装置をシステム装置の最近傍に接続してください。	PC-FM1642	53,000 円

OS 環境					370		350	330		310	310LV		
Win2000	WinNT4.0	Win98SE	Win95	WinMe	TS4	TS5	DV6	DK1	DK3	DP1	LA1	LA2	LA4
	WS				*1	*1							

* 1：増設ファイルユニット (DAT:PC-UD5240A) と増設光磁気ディスク装置 (PC-FM1642) 及び、増設 DAT 装置 (PC-FD3120) の同時使用はできません。接続デバイスは内蔵 / 外付け合わせて最大 3 台までになります。

デジチェーン接続制限

この装置は、接続に使用する全ケーブル長が 2.5m 以内であれば、ほかの SCSI デバイスと同時に 3 台まで接続できます。ただし、OCR 基本装置 [HT-419x-xx] および OCR 専用スキャナー装置 [HT-413x-xx] とは同時に接続できません。

SCSI ケーブルの詳細については 「SCSI ケーブル (PC-CS7210A/CS7215/CS3200)」(P.94)

◆ 増設 DAT 装置

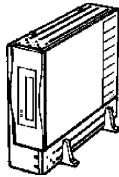
仕様	形名	希望小売価格
 外付け 12GB DAT、データ転送速度 10MB/sec、SCSI-2 I/F 接続	PC-FD3120	187,000 円

OS 環境					370		350	330		310	310LV			
Win2000	WinNT4.0	Win98SE	Win95	WinMe	TS4	TS5	DV6	DK1	DK3	DP1	DP3	LA1	LA2	LA4
	SV,WS*1	x	x	x	*2	*2								

* 1：SCSI ボードの PC-CS7210A のみサポート。

* 2：増設ファイルユニット (MO:PC-UM5640A/UM5641) と増設 DAT 装置 (PC-FD3120) 及び、増設光磁気ディスク装置 (PC-FM1642) の同時使用はできません。接続デバイスは内蔵 / 外付け合わせて最大 3 台までになります。

デジチェーン接続制限

この装置は、接続に使用する全ケーブル長が 2.5m 以内であれば、ほかの SCSI デバイスと同時に 3 台まで接続できます。ただし、OCR 基本装置 [HT-419x-xx] および OCR 専用スキャナー装置 [HT-413x-xx] とは同時に接続できません。

SCSI ケーブルの詳細については 「SCSI ケーブル (PC-CS7210A/CS7215/CS3200)」(P.94)

2.4 通信・拡張ボード接続構成

ボードに付属しているドライバー/ユーティリティーによっては、今後発売される新機種に対応していない場合があります。この資料に記載されている機種には対応しています。

< 凡例 > 選択接続 [搭載]
 同時接続 [搭載] 可

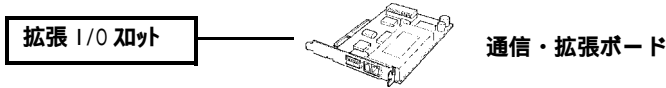

◆ FAX モデムボード

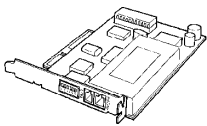
仕様	形名	希望小売価格
 56000bps 全二重 (データ) / 14400bps 半二重 (FAX) 通信 MNP クラス 4/5 対応、V42bis、PCI ショートサイズ*	PC-CM6810	15,900 円

OS 環境					370		350	330		310		310LV		
Win2000	WinNT4.0	Win98SE	Win95	WinMe	TS4	TS5	DV6	DK1	DK3	DP1	DP3	LA1	LA2	LA4
×	×			×										

◆ FAX モデムボード

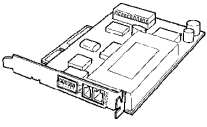
仕様	形名	希望小売価格
 56000bps 全二重 (データ) / 14400bps 半二重 (FAX) 通信 MNP クラス 4/5 対応、V42bis、PCI (65mm × 120mm)	PC-CM6820	15,900 円

OS 環境					370		350	330		310		310LV		
Win2000	WinNT4.0	Win98SE	Win95	WinMe	TS4	TS5	DV6	DK1	DK3	DP1	DP3	LA1	LA2	LA4
			×											

◆ TV データ放送受信ボード

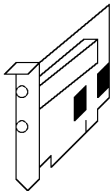
仕様	形名	希望小売価格
 受信可能 TV データ形式 : ADAMS-P/Bitcast 受信可能 TV チャンネル : VHF/UHF (1 ~ 62(ch)) TV アンテナ入力端子、コンポジット / S 入力端子、PCI ショートサイズ*	PC-CD1610	24,000 円

OS 環境					370		350	330		310		310LV		
Win2000	WinNT4.0	Win98SE	Win95	WinMe	TS4	TS5	DV6	DK1	DK3	DP1	DP3	LA1	LA2	LA4
×	×			×										

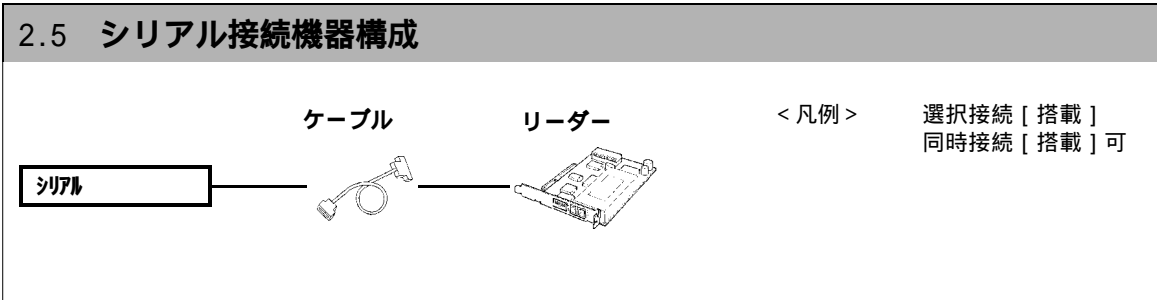

◆ 磁気カードリーダー

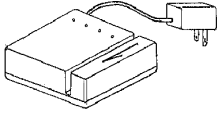
仕様	形名	希望小売価格
 JIS-X6301/X6302 準拠、銀行カード [*] 読み取り不可	PC-KC1100	56,000 円

RS-232-C 機器接続ケーブル

OS 環境					370		350		330		310		310LV	
Win2000	WinNT4.0	Win98SE	Win95	WinMe	TS4	TS5	DV6	DK1	DK3	DP1	DP3	LA1	LA2	LA4
*1	*1	*1	*1	*1										

* 1: CommuniNet , CommuniNet 560+ 前提でサポート。

◆ RS-232-C 機器接続ケーブル

2.0m クロスケーブル PC-LR1111 [6,800 円]

リーダー接続制限

* 1: 2 極差込型コンセントが必要です。また、システム装置とこの装置は電源連動できません。

* 2: 磁気カードリーダー [PC-KC1150] とこの装置は同時に使用できません。

2.6 PC カード接続構成

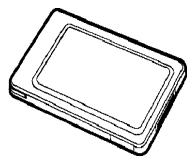

< 凡例 > 選択接続 [搭載]
同時接続 [搭載] 可

◆ 無線 LAN カード

仕様					形名					標準価格				
無線通信接続または Peer to Peer 無線通信接続、PCMCIA TYPE カード (アクセスポイント (PC-CN3100) が必要になります)					PC-CN3200					19,800 円				

OS 環境					370		350	330		310		310LV		
Win2000	WinNT4.0	Win98SE	Win95	WinMe	TS4	TS5	DV6	DK1	DK3	DP1	DP3	LA1	LA2	LA4
	WS						*1	*1	*1	*1	*1			

* 1 : 別途 PCI 用アダプタ (PC-ES210) が必要となります。

◆ 無線 LAN 用アクセスポイント

仕様					形名					標準価格				
11Mbps 無線 LAN アクセスポイント、IEEE802.11b 準拠、 有線側 : 10BASE-T/100BASE-TX ポート					PC-CN3100					39,800 円				

OS 環境					370		350	330		310		310LV		
Win2000	WinNT4.0	Win98SE	Win95	WinMe	TS4	TS5	DV6	DK1	DK3	DP1	DP3	LA1	LA2	LA4
	WS													

◆ 無線 LAN カード用アダプタ

仕様					形名					標準価格				
無線 LAN カード (PC-CN3200) 専用アダプタ					PC-ES210					8,900 円				

OS 環境					370		350	330		310		310LV		
Win2000	WinNT4.0	Win98SE	Win95	WinMe	TS4	TS5	DV6	DK1	DK3	DP1	DP3	LA1	LA2	LA4
	WS													

2.7 USB 接続機器構成

< 凡例 > 選択接続 [搭載]
 同時接続 [搭載] 可

◆ 2次元コードリーダー装置

仕様	形名	標準価格
CPコード用2次元コードリーダー, USB I/F, デコード / エンコードソフト添付	PC-KX2100	25,000 円

OS 環境					370		350	330		310		310LV		
Win2000	WinNT4.0	Win98SE	Win95	WinMe	TS4	TS5	DV6	DK1	DK3	DP1	DP3	LA1	LA2	LA4
×	×		×											

◆ Link Stick

仕様	形名	標準価格
USB カメラ, LinkStickソフトウェア, 動画 / 静止画キャプチャーソフト	PC-KX1100	16,000 円

OS 環境					370		350	330		310		310LV		
Win2000	WinNT4.0	Win98SE	Win95	WinMe	TS4	TS5	DV6	DK1	DK3	DP1	DP3	LA1	LA2	LA4
×	×		×											

2.8 LAN 機器

< 凡例 > 選択接続 [搭載]
同時接続 [搭載] 可

◆ トランシーバー

仕様	形名	標準価格
日立 CSMA/CD ネットワーク CD105 用トランシーバー、4ポート	HN-1311-40	175,000 円
日立 CSMA/CD ネットワーク CD105 用トランシーバー、8ポート	HN-1311-80	235,000 円
日立 CSMA/CD ネットワーク CD105 用トランシーバー、タップ式、トランシーバーケーブル (15m) 1 本添付	HN-1311-13	50,000 円
日立 CSMA/CD ネットワーク CD105 用トランシーバー、コネクタ式、トランシーバーケーブル (15m) 1 本添付	HN-1311-11	60,000 円
日立 CSMA/CD ネットワーク CD105 用トランシーバー、1ポート	LAN-LNT01F	24,900 円
日立 CSMA/CD ネットワーク CD105 用トランシーバー、4ポート	LAN-LNT04F	95,000 円

OS 環境				
Win2000	WinNT4.0	Win98SE	Win95	WinMe
-	-	-	-	-

◆ ツイストペアトランシーバー

仕様	形名	標準価格
日立 CSMA/CD ネットワーク CD10T 用トランシーバー (TPMAU)、TPポート横出し	HN-1331-10	20,000 円
日立 CSMA/CD ネットワーク CD10T 用トランシーバー (TPMAU)、TPポート後出し	HN-1331-10A	14,000 円

OS 環境				
Win2000	WinNT4.0	Win98SE	Win95	WinMe
-	-	-	-	-

◆ TP トランシーバー

仕様	形名	標準価格
日立 CSMA/CD ネットワーク CD10T/CD105 変換用トランシーバー	LAN-LNTTF	20,000 円

OS 環境				
Win2000	WinNT4.0	Win98SE	Win95	WinMe
-	-	-	-	-

◆ 光トランシーバー

仕様	形名	標準価格
日立 CSMA/CD ネットワーク 10BASE-FL 用光トランシーバー (FLMAU)	HN-1311-20	72,000 円

OS 環境				
Win2000	WinNT4.0	Win98SE	Win95	WinMe
-	-	-	-	-

◆ リピーター

仕様	形名	標準価格
日立 CSMA/CD ネットワーク CD105 用リピーター	HN-1312-12	160,000 円

OS 環境				
Win2000	WinNT4.0	Win98SE	Win95	WinMe
-	-	-	-	-

◆ マルチポートリピーター

仕様	形名	標準価格
日立 CSMA/CD ネットワーク CD10T 用リピーター (HUB)、最大 8 ステーション	HN-1332-08B	24,300 円
日立 CSMA/CD ネットワーク CD10T 用リピーター (HUB)、最大 16 ステーション、ブロッカ接続機能あり	HN-1332-16	180,000 円
日立 CSMA/CD ネットワーク CD10T 用リピーター (HUB)、最大 16 ステーション	HN-1332-16A	68,000 円
10BASE-TX 準拠の 8 ポート HUB	HN-1352-08	85,000 円
10BASE-T/100BASE-TX 自動切換え 12 ポート、SNMP エージェント機能内蔵	HN-1392-12	380,000 円
10BASE-T × 8、10BASE-2/10BASE-5 × 1、電源内蔵	LAN-LNRP8A	19,000 円
10BASE-T × 16、10BASE-2 × 1、10BASE-5 × 1、電源内蔵	LAN-LNRP16G	42,000 円

OS 環境					370		350	330		310		310LV		
Win2000	WinNT4.0	Win98SE	Win95	WinMe	TS4	TS5	DV6	DK1	DK3	DP1	DP3	LA1	LA2	LA4
-	-	-	-	-										

◆ 小規模 (SOHO 向け) ルータ (SR5)

仕様	形名	標準価格
10BASE-T × 1 ポート、WAN × 1 ポート (INS-C/SD-I)	HN-9315-11	63,000 円

OS 環境					370		350	330		310		310LV		
Win2000	WinNT4.0	Win98SE	Win95	WinMe	TS4	TS5	DV6	DK1	DK3	DP1	DP3	LA1	LA2	LA4
-	-	-	-	-										

◆ 管理機能内蔵 HUB

仕様	形名	標準価格
SNMP エージェント機能を内蔵した 8 ポート HUB	HN-1342-08	148,000 円
SNMP エージェント機能を内蔵した 16 ポート HUB、ブロッカ接続機能あり	HN-1342-16	280,000 円
10BASE-T × 16 ポート、SNMP エージェント機能内蔵	HN-1342-16A	210,000 円

OS 環境					370		350	330		310		310LV		
Win2000	WinNT4.0	Win98SE	Win95	WinMe	TS4	TS5	DV6	DK1	DK3	DP1	DP3	LA1	LA2	LA4
-	-	-	-	-										

◆ スイッチング HUB

仕様	形名	希望小売価格	標準価格
10BASE-T/100BASE-TX 自動切換え 8 ポートスイッチング HUB	PC-BH7500	27,000 円	-
10BASE-T/100BASE-TX 自動切換え 16 ポートスイッチング HUB	GT-BH7516	78,000 円	-
10BASE-T/100BASE-TX 自動切換え 16 ポート + 100BASE-SX2 ポートスイッチング HUB	GT-BH7618	232,000 円	-
10BASE-T/100BASE-TX 自動切換え 16 ポート、SNMP エージェント機能内蔵スイッチング HUB	HN-1806-10	-	338,000 円

OS 環境					370		350	330		310		310LV		
Win2000	WinNT4.0	Win98SE	Win95	WinMe	TS4	TS5	DV6	DK1	DK3	DP1	DP3	LA1	LA2	LA4
-	-	-	-	-										

仕様	形名	標準価格
10BASE-T × 12 ポート、アップリンクモジュール用スロット × 1	HN-1811-10	1,200,000 円
10BASE-T × 12 ポート、ATM OC-3、SONET 155Mbps アップリンクポート × 1	HN-1811-10A	1,800,000 円
10BASE-T × 12 ポート、FDDI アップリンクポート × 1	HN-1811-10F	1,800,000 円

OS 環境					370		350	330		310		310LV		
Win2000	WinNT4.0	Win98SE	Win95	WinMe	TS4	TS5	DV6	DK1	DK3	DP1	DP3	LA1	LA2	LA4
-	-	-	-	-										

仕様	形名	標準価格
10BASE-T × 12 ポート、100BASE-TX × 4 ポート、アップリンク用モジュールスロット × 1	HN-1815-10	622,000 円
10BASE-T × 24 ポート、100BASE-TX × 8 ポート、アップリンク用モジュールスロット × 1	HN-1815-10A	1,113,000 円
10/100BASE-TX × 8 ポート、アップリンク用モジュールスロット × 1	HN-1815-20	638,000 円
10/100BASE-TX × 16 ポート、アップリンク用モジュールスロット × 1	HN-1815-20A	1,920,000 円

OS 環境					370		350	330		310		310LV		
Win2000	WinNT4.0	Win98SE	Win95	WinMe	TS4	TS5	DV6	DK1	DK3	DP1	DP3	LA1	LA2	LA4
-	-	-	-	-										

仕様					形名					標準価格				
ATM OC-3、SONET 155Mbps アップリンクモジュール					HN-F1815-21					520,000 円				
FDDI、SMT Rev7.3 準拠 DAS アップリンクモジュール					HN-F1815-41					520,000 円				

OS 環境					370		350		330		310		310LV		
Win2000	WinNT4.0	Win98SE	Win95	WinMe	TS4	TS5	DV6	DK1	DK3	DP1	DP3	LA1	LA2	LA4	
-	-	-	-	-						-		-	-	-	

仕様					形名					標準価格				
5ポートの Ethernet スイッチの筐体					HN-1831-10					1,150,000 円				
9ポートの Ethernet スイッチの筐体					HN-1832-10					1,720,000 円				
ネットワーク管理、ルーティングモジュール、高速バス対応、HN-1831/1832-10 に必須					HN-F1831-13					1,400,000 円				

OS 環境					370		350		330		310		310LV		
Win2000	WinNT4.0	Win98SE	Win95	WinMe	TS4	TS5	DV6	DK1	DK3	DP1	DP3	LA1	LA2	LA4	
-	-	-	-	-											

仕様					形名					標準価格				
ATM OC-3、SONET 155Mbps × 1ポート、MMF のアップリンクモジュール					HN-F1831-24E					2,030,000 円				
ATM OC-3、SONET 155Mbps × 2ポート、MMF のアップリンクモジュール					HN-F1831-24AE					2,970,000 円				

OS 環境					370		350		330		310		310LV		
Win2000	WinNT4.0	Win98SE	Win95	WinMe	TS4	TS5	DV6	DK1	DK3	DP1	DP3	LA1	LA2	LA4	
-	-	-	-	-	-	-		-		-		-	-	-	

仕様					形名					標準価格				
100BASE-TX × 12ポートのアップリンクモジュール					HN-F1831-33					1,800,000 円				

OS 環境					370		350		330		310		310LV		
Win2000	WinNT4.0	Win98SE	Win95	WinMe	TS4	TS5	DV6	DK1	DK3	DP1	DP3	LA1	LA2	LA4	
-	-	-	-	-											

仕様					形名					標準価格				
10BASE-FL × 6ポートのスイッチングモジュール					HN-F1831-34F					1,460,000 円				

OS 環境					370		350		330		310		310LV		
Win2000	WinNT4.0	Win98SE	Win95	WinMe	TS4	TS5	DV6	DK1	DK3	DP1	DP3	LA1	LA2	LA4	
-	-	-	-	-	-	-		-		-		-	-	-	

仕様					形名					標準価格				
FDDI、SMT Rev7.3 準拠 DAS × 1ポートのアップリンクモジュール					HN-F1831-41E					1,720,000 円				
FDDI、SMT Rev7.3 準拠 DAS × 2ポートのアップリンクモジュール					HN-F1831-41AE					2,360,000 円				

OS 環境					370		350		330		310		310LV		
Win2000	WinNT4.0	Win98SE	Win95	WinMe	TS4	TS5	DV6	DK1	DK3	DP1	DP3	LA1	LA2	LA4	
-	-	-	-	-	-	-		-		-		-	-	-	

仕様					形名					標準価格				
100BASE-TX/10BASE-T 自動切換 8ポート・スイッチング HUB、電源内蔵					LAN-LNF8SWG					248,000 円				

OS 環境					370		350		330		310		310LV		
Win2000	WinNT4.0	Win98SE	Win95	WinMe	TS4	TS5	DV6	DK1	DK3	DP1	DP3	LA1	LA2	LA4	
-	-	-	-	-											

仕様					形名					標準価格				
100BASE-TX × 2、10BASE-T × 5、10BASE-T/10BASE-2/10BASE-5 × 1、電源内蔵、生産中止品（在庫限り販売）					LAN-LNF2SW6A					148,000 円				

OS 環境				
Win2000	WinNT4.0	Win98SE	Win95	WinMe
-	-	-	-	-

◆ LAN カードケーブル

仕様	形名	標準価格
LAN カード [PC-HT4840-14] 用 LAN カードケーブル (予備用)	PC-LN4840-13	3,000 円

OS 環境				
Win2000	WinNT4.0	Win98SE	Win95	WinMe
-	-	-	-	-

◆ トランシーバーケーブル

仕様	形名	標準価格
0.5m、日立 CSMA/CD ネットワーク CD105 用システム トランシーバー間	HN-1310-10	15,000 円
15.0m、日立 CSMA/CD ネットワーク CD105 用トランシーバーケーブル	HT-4951-79N	24,000 円

OS 環境				
Win2000	WinNT4.0	Win98SE	Win95	WinMe
-	-	-	-	-

仕様	形名	標準価格
5.0m、日立 CSMA/CD ネットワーク CD105 用トランシーバーケーブル	LAN-LNW05ES	15,000 円
10.0m、日立 CSMA/CD ネットワーク CD105 用トランシーバーケーブル	LAN-LNW10ES	21,000 円
20.0m、日立 CSMA/CD ネットワーク CD105 用トランシーバーケーブル	LAN-LNW20ES	33,000 円

OS 環境				
Win2000	WinNT4.0	Win98SE	Win95	WinMe
-	-	-	-	-

◆ マルチポートリピーター接続ケーブル

仕様	形名	標準価格
ブロック接続用ケーブル、HUB16 接続用 I/F ケーブルおよび金具	HN-F1332-16	8,000 円

OS 環境					370		350		330		310		310LV	
Win2000	WinNT4.0	Win98SE	Win95	WinMe	TS4	TS5	DV6	DK1	DK3	DP1	DP3	LA1	LA2	LA4
-	-	-	-	-										

◆ TP ケーブル

仕様	形名	標準価格
3.0m、日立 CSMA/CD ネットワーク CD10T 用ツイストペアケーブル、カテゴリ 5UTP、4 対	LAN-LNW03Q5	3,000 円
6.0m、日立 CSMA/CD ネットワーク CD10T 用ツイストペアケーブル、カテゴリ 5UTP、4 対	LAN-LNW06Q5	4,000 円
15.0m、日立 CSMA/CD ネットワーク CD10T 用ツイストペアケーブル、カテゴリ 5UTP、4 対	LAN-LNW15Q5	8,000 円
30.0m、日立 CSMA/CD ネットワーク CD10T 用ツイストペアケーブル、カテゴリ 5UTP、4 対	LAN-LNW30Q5	14,000 円
100.0m、日立 CSMA/CD ネットワーク CD10T 用ツイストペアケーブル、カテゴリ 5UTP、4 対	LAN-LNW100Q5	42,000 円

OS 環境					370		350		330		310		310LV	
Win2000	WinNT4.0	Win98SE	Win95	WinMe	TS4	TS5	DV6	DK1	DK3	DP1	DP3	LA1	LA2	LA4
-	-	-	-	-										

◆ TP ケーブル 10 本パック

仕様	形名	標準価格
3.0m10 本セット、日立 CSMA/CD ネットワーク CD10T 用ツイストペアケーブル、カテゴリ 5UTP、4 対	LAN-LNW03Q5P	15,000 円
6.0m10 本セット、日立 CSMA/CD ネットワーク CD10T 用ツイストペアケーブル、カテゴリ 5UTP、4 対	LAN-LNW06Q5P	20,000 円
15.0m10 本セット、日立 CSMA/CD ネットワーク CD10T 用ツイストペアケーブル、カテゴリ 5UTP、4 対	LAN-LNW15Q5P	40,000 円
30.0m10 本セット、日立 CSMA/CD ネットワーク CD10T 用ツイストペアケーブル、カテゴリ 5UTP、4 対	LAN-LNW30Q5P	70,000 円
100.0m10 本セット、日立 CSMA/CD ネットワーク CD10T 用ツイストペアケーブル、カテゴリ 5UTP、4 対	LAN-LNW100Q5P	200,000 円

注： 手配形名ですので、梱包形態とは異なります。

OS 環境					370		350		330		310		310LV	
Win2000	WinNT4.0	Win98SE	Win95	WinMe	TS4	TS5	DV6	DK1	DK3	DP1	DP3	LA1	LA2	LA4
-	-	-	-	-										

3. 消耗品一覧

次に FLORA 400/300/200 シリーズ、および周辺装置の消耗品一覧を示します。

項番	品名	形名 (日立情報)(電サ)	部品コード (東サ)(西サ)	適用製品形名	購入先
1	サブリボン(カラー)	-	-	HT-4382-31A	日立情報システムズ 03-3464-0351
2	サブリボン(黒)	-	-		
3	リボンカセット(カラー)	-	-		
4	リボンカセット(黒)	-	-		
5	サブリボン(カラー)	-	-	HT-4382-31MA	
6	サブリボン(黒)	-	-		
7	リボンカセット(カラー)	-	-		
8	リボンカセット(黒)	-	-		
9	サブリボン(黒)	-	-	HT-4387-11HA	
10	リボンカセット(黒)	-	-		
11	カラキート	PD2080 カラキート	177692	PC-PD2080	日立電子サービス 045-822-1111
12	リボンカセット(カラー)	PD1061(カラー)	169252		
13	リボンカセット(黒)	PD1061(黒)	169250	PC-PD2130	日立東サービス インジニアリング 03-3643-1111
14	サブリボン(黒)	サブカセット/DPK24NS SUB	177691		
15	リボンカセット(黒)	DPK24NS	177690		
16	サブカセット(黒)	-	-	PC-PD2161	日立西サービス インジニアリング 06-6358-1551
17	リボンカートリッジ(黒)	-	-		
18	リボンカセット(黒)	-	-	PC-PD3071	
19	サブリボン(黒)	-	-	PC-PD3130	
20	リボンカセット(黒)	-	-	PC-PD3161	
21	サブカセット(黒)	-	-		
22	リボンカートリッジ(黒)	-	-	PC-PD4080S	
23	リボンカセット(黒)	-	-		
24	サブリボン(黒)	PC-PZ140812	-	PC-PD4081	
25	リボンカセット(黒)	PC-PZ140811	-		
26	サブリボン(黒)	PC-PZ141302	-	PC-PD4130	
27	リボンカセット(黒)	PC-PZ141301	-		
28	OHPシート A4(50枚)	CG3710/住友スリーム	-	PC-PK2000, PC-PK2000N	
29	クリーニングローラーキット	-	-		
30	トナーカートリッジ(C)	-	-		
31	トナーカートリッジ(K)	-	-		
32	トナーカートリッジ(M)	-	-		
33	トナーカートリッジ(Y)	-	-		
34	ベルトカートリッジ	-	-		
35	定着オイルボトル	-	-		
36	廃トナーパック	-	-		
37	普通紙 A4(2,500枚)	ファインエフシー / 紀州製紙	-		
38	普通紙 B5(2,500枚)	ファインエフシー / 紀州製紙	-		
39	OHPシート(50枚)	PP2260/住友スリーム	-	PC-PK3000, PC-PK3000N	
40	クリーニングローラーキット	-	-		
41	トナーカートリッジ(C)	-	-		
42	トナーカートリッジ(K)	-	-		
43	トナーカートリッジ(M)	-	-		
44	トナーカートリッジ(Y)	-	-		
45	ベルトカートリッジ	-	-		
46	定着オイルボトル	-	-		
47	廃トナーパック	-	-		
48	普通紙 A3(1,500枚)	ファインエフシー / 紀州製紙	-		
49	普通紙 A4(2,500枚)	ファインエフシー / 紀州製紙	-		
50	普通紙 B4(2,500枚)	ファインエフシー / 紀州製紙	-		
51	普通紙 B5(2,500枚)	ファインエフシー / 紀州製紙	-		
28	OHPシート A4(50枚)	CG3710/住友スリーム	-	PC-PK4105, PC-PK4105N	日立情報システムズ 03-3464-0351
29	クリーニングローラー	-	-		
30	トナーカートリッジ(C)	-	-		
31	トナーカートリッジ(K)	-	-		
32	トナーカートリッジ(M)	-	-		
33	トナーカートリッジ(Y)	-	-		
34	ベルトカートリッジ	-	-		
35	定着オイルボトル	-	-		
36	廃トナーパック	-	-		
37	普通紙 A4(2,500枚)	ファインエフシー / 紀州製紙	-		
38	普通紙 B5(2,500枚)	ファインエフシー / 紀州製紙	-		日立東サービス インジニアリング 03-3643-1111
					日立西サービス インジニアリング 06-6358-1551

3. 消耗品一覧

項番	品名	形名 (日立情報)(電サ)	部品コード (東サ)(西サ)	適用製品形名	購入先
39	OHPシート(50枚)	PP2260/住友スリーム	-	PC-PK4110, PC-PK4110N	
40	OHPシート(51枚)	PP2261/住友スリーム	-		
41	クリーニングローレット	-	-		
42	トナーカートリッジ(C)	-	-		
43	トナーカートリッジ(K)	-	-		
44	トナーカートリッジ(M)	-	-		
45	トナーカートリッジ(Y)	-	-		
46	ヘッドカートリッジ	-	-		
47	定着オイルボトル	-	-		
48	廃トナーパック	-	-		
49	普通紙 A3(1,500枚)	ファイアシー / 紀州製紙	-	PC-PK4120, PC-PK4120N	
50	普通紙 A4(2,500枚)	ファイアシー / 紀州製紙	-		
51	普通紙 B4(2,500枚)	ファイアシー / 紀州製紙	-		
52	OHPシート A4(50枚)	CG3710/住友スリーム	-		
53	クリーニングローレット	-	-		
54	トナーカートリッジ(C)	-	-		
55	トナーカートリッジ(K)	-	-		
56	トナーカートリッジ(M)	-	-		
57	トナーカートリッジ(Y)	-	-		
58	ヘッドカートリッジ	-	-		
59	定着オイルボトル	-	-		
60	廃トナーパック	-	-		
61	普通紙 A4(2,500枚)	ファイアシー / 紀州製紙	-	PC-PK4210	日立情報システムズ 03-3464-0351
62	普通紙 B5(2,500枚)	ファイアシー / 紀州製紙	-		
63	OHPシート A4(50枚)	PP2260/住友スリーム	-		
64	クリーニングローレット	PC-PZ41006	-		
65	トナーカートリッジ(C)	PC-PZ41004	-		
66	トナーカートリッジ(K)	PC-PZ41001	-		
67	トナーカートリッジ(M)	PC-PZ41003	-		
68	トナーカートリッジ(Y)	PC-PZ41002	-		
69	ヘッドカートリッジ	PC-PZ41005	-		
70	定着オイルボトル	PC-PZ41007	-		
71	廃トナーパック	PC-PZ41008	-		
72	普通紙 A3(1,500枚)	ファイアシー / 紀州製紙	-	日立東ササービス エンジニアリング 03-3643-1111	日立西ササービス エンジニアリング 06-6358-1551
73	普通紙 A4(2,500枚)	ファイアシー / 紀州製紙	-		
74	普通紙 B4(2,500枚)	ファイアシー / 紀州製紙	-		
75	普通紙 B5(2,500枚)	ファイアシー / 紀州製紙	-		
76	OHPシート A4(50枚)	CG3710/住友スリーム	-		
77	クリーニングローレット	-	-		
78	トナーカートリッジ(C)	-	-		
79	トナーカートリッジ(K)	-	-		
80	トナーカートリッジ(M)	-	-		
81	トナーカートリッジ(Y)	-	-		
82	ヘッドカートリッジ	-	-		
83	定着オイルボトル	-	-		
84	廃トナーパック	-	-		
85	普通紙 A4(2,500枚)	ファイアシー / 紀州製紙	-	PC-PK4220	
86	普通紙 B5(2,500枚)	ファイアシー / 紀州製紙	-		
87	オイルカートリッジ	-	-		
88	クリーニングカートリッジ	-	-		
89	トナーカートリッジ(C)	PC-PZ41004	-		
90	トナーカートリッジ(K)	PC-PZ41001	-		
91	トナーカートリッジ(M)	PC-PZ41003	-		
92	トナーカートリッジ(Y)	PC-PZ41002	-		
93	トナー回収ボトル	-	-		
94	ドラムカートリッジ	-	-		
95	ホッチキス針 No.501	-	-	PC-PK4800	
96	現像剤回収ボトル	-	-		
97	普通紙 A3(C2紙)(1,500枚)	-	-		
98	普通紙 A3(J紙)(1,250枚)	-	-		
99	普通紙 A4(C2紙)(2,500枚)	-	-		
100	普通紙 A4(J紙)(2,500枚)	-	-		
101	普通紙 B4(C2紙)(2,500枚)	-	-		
102	普通紙 B4(J紙)(1,250枚)	-	-		
103	普通紙 B5(C2紙)(2,500枚)	-	-		
104	普通紙 B5(J紙)(2,500枚)	-	-		
105	PZ21601 トナーカートリッジ	-	-	PC-PL2160	
106	PZ21602 ドラムユニット	-	-		
107	PZ2170 トナーカートリッジ	-	-	PC-PL2170	
108	PZ2170 ドラムユニット	-	-		
109	PZ2400 トナーカートリッジ	EP-62	-	PC-PL2400	
110	PZ2450 トナーカートリッジ	-	-	PC-PL2450	
111	PZ2400 トナーカートリッジ	-	-	PC-PL2550	
112	PZ2400 トナーカートリッジ	-	-	PC-PL2560	
113	PZ2600 トナーカートリッジ	EP-W	-	PC-PL2600	

3. 消耗品一覧

項番	品名	形名 (日立情報)(電サ)	部品コード (東サ)(西サ)	適用製品形名	購入先	
114	PZ2700 トナーカートリッジ	-	-	PC-PL2700	日立情報システムズ 03-3464-0351	
115	PZ28001 トナーカートリッジ EP-N10	-	-	PC-PL2800		
116	PZ28002 トナーカートリッジ EP-N23	-	-			
117	サイドトレイットB(両面機用)	-	-			
118	サイドトレイットC(片面機用)	-	-			
119	赤キ針	-	-			
120	PZ28001 トナーカートリッジ EP-N10	-	-	PC-PL2810PSA, PC-PL2810PSB		
121	PZ28002 トナーカートリッジ EP-N23	-	-			
122	サイドトレイットB(両面機用)	-	-			
123	サイドトレイットC(片面機用)	-	-			
124	赤キ針	-	-			
125	サブリボンカセット	-	-	PC-PN5200		日立電子サービス 045-822-1111
126	リボンカセット	-	-	PC-PN5400		
127	サブリボンカセット	-	-			
128	リボンカセット	-	-	PC-PN5600		日立東サービス 03-3643-1111
129	サブリボンカセット	-	-			
130	リボンカセット	-	-	PC-PN5600P		
131	サブリボンカセット	-	-			
132	リボンカセット	-	-	FDD を搭載しているすべてのシステム装置		日立西サービス 06-6358-1551
133	3.5 型フロッピーディスク	-	169142			
134	3.5 型クリーニングディスク	CFD-3.5W	169109	CD-ROMドライブを搭載しているすべてのシステム装置		
135	CD-ROM クリーナー	-	-	PC-FD3120, PC-UD5240A		
136	DDS クリーニングカートリッジ	KS-4/CL	-			
137	DDS テーパカートリッジ (60m)	HS-4/60S	-			
138	DDS テーパカートリッジ (90m)	HS-4/90S	-			
139	DDS テーパカートリッジ (120m)	HS-4/120S	-			
140	DDS テーパカートリッジ (125m)	HS-4/125S	-			
141	ヘッドクリーナー (MO 用)	240470	175049			
142	MO メディア (640MB、オーバライト)	RO-M640	-			
143	MO メディア (540MB、オーバライト)	RO-M540	-			
144	MO メディア (230MB、オーバライト)	RO-M230	-			
145	MO メディア (640MB)	MA-M640	-	PC-FM1642, PC-UM5640A, PC-UM5641		
146	MO メディア (540MB)	MA-M540	-			
147	MO メディア (230MB)	MA-M230	-			
148	MO メディア (128MB)	MA-M128	-			
149	磁気カート	-	-	PC-KC1100	(株)日立製作所	
150	リチウムバッテリー	-	172534	リチウムバッテリーを搭載しているすべてのシステム装置		
151	バッテリーパック	-	-	PC-ABxxxx		

4. 有償部品一覧

FLORA 400/300/200 シリーズの次に示す部品は、長時間使用しているうちに劣化、摩耗します。これらの部品は一定周期で交換してください。有償にて交換します。

項番	品名	寿命	適用製品形名
1	ハードディスクユニット	約5年 * 1	HDDを搭載しているすべてのシステム装置 PC-UH6020, PC-UH6040, PC-UH3250 PC-UH3900, PC-UH3640, PC-UH3102 PC-FH2200, PC-FH2400
2	フロッピーディスクユニット	約5年 * 1、* 2	FDDを搭載しているすべてのシステム装置
3	CD-ROMユニット		CD-ROMドライブを搭載している
4	DATユニット		すべてのシステム装置、PC-FC1800
5	MOユニット		PC-FD2400, PC-FD3120, PC-UD5160A PC-UD5240
6	PD/CD-ROMユニット		PC-FM1641, PC-UM5640, PC-UM5640A PC-FP1650
7	DVD-RAMユニット	約5年 * 9	DVD-RAMドライブを搭載している すべてのシステム装置
8	電源付筐体	約5年 * 1	PC-FH2400, PC-FD2400, PC-FD3120
9	TFTカラー液晶表示装置 スプレッド - TFTカラー液晶モーター	約5年 * 1、* 3	PC-5DL02-xxxxxx PC-7NH04/5NH03-xxxxxx
10	DSTN、Hi-Addressing STN		PC-5NL01/02-xxxxxx, PC-DT3140 PC-DT3151, PC-DT5122
11	バックライト	約4年 * 1、* 3	PC-DT3152
12	ディスプレイ装置	約5年 * 1、* 4	PC-DC1552, PC-DC1553, PC-SDC3756 PC-DC1571, PC-DC1573 PC-DC1573SP, PC-DC1590, PC-DC3610 PC-DC3620
13	印字ヘッド	約2年 * 5 または2億ドット/ピン	PC-PD2080, PC-PD2161, PC-PD2130 PC-PD3161, HT-S4382-3Axx HT-S4384-1Axx
14	キーボード	約5年 * 1	キーボードを標準添付しているすべての システム装置 PC-KB4500, PC-KB4800
15	マウス		マウスを標準添付しているすべての システム装置 PC-KM1160, PC-KM1150, PC-KM4800
16	トラックボールインター		PC-5NL01-xxxxxx
17	ホッピングヘッド		PC-7NH04/5NH03-xxxxxx
18	定着期ユニット (本体)	印刷枚数 約 150,000 枚	PC-PL2400
19	転写ローラーユニット (本体)		
20	トレイ給紙ローラー (本体)		
21	トレイ分離ヘッド (本体)		
22	セット給紙ローラー (本体、250枚ヘッド-ヘッド-フィード)		
23	セット分離ヘッド (本体、250枚ヘッド-ヘッド-フィード)		
24	給紙ローラー (500枚ヘッド-ヘッド-フィード)		
25	フィードローラー: 分離用 (500枚ヘッド-ヘッド-フィード)		
26	フィードローラー: 搬送用 (500枚ヘッド-ヘッド-フィード)		
27	ファンモーター (本体)		
28	ビデオコントロール回路基板 (本体)	2.5万時間	
29	DCコントロール回路基板 (本体)		
30	電装回路基板 (本体)		
31	ドライバ回路基板 (250枚ヘッド-ヘッド-フィード)		
32	フィードセンサ回路基板 (250枚ヘッド-ヘッド-フィード)	2.5万時間	PC-PL2400
33	ドライバ回路基板 (500枚ヘッド-ヘッド-フィード)		
34	フィードセンサ回路基板 (500枚ヘッド-ヘッド-フィード)		
35	両面ドライバ回路基板 (両面ユニット)		
36	フューザーアッシー	印刷枚数 約 20,000 枚	
37	BTR. アッシー		
38	リターヘッドアッシー		
39	ビックアップロール	印刷枚数 約 10,000 枚	PC-PL2500
40	HVPS	2.5万時間	
41	フィード - PWB		
42	メインモーター		
43	LVPSアッシー		
44	MCU PWB		
45	DUPLEX PWB		

4. 有償部品一覧

項番	品名	寿命	適用製品形名	
46	定着器ユニット	印刷枚数 約 350,000 枚	PC-PL2600	
47	転写ローラユニット			
48	給紙ローラ			
49	分離バッド			印刷枚数 約 200,000 枚
50	搬送、分離ローラ (プリンター用)			印刷枚数 約 350,000 枚
51	搬送、分離ローラ (ペーパーデッキ用)			
52	ファン			
53	タイアテンション			
54	コアアライメント			
55	ビデ オントラジェーション			
56	DC コントラジェーション			
57	メインモーター			
58	テンション			
59	ペーパーデッキドライバ カイロキバン			
60	リョウメントドライバ カイロキバン			
61	定着器	9 ~ 10 万 ^{ペー} ジ (A4 横片面)	PC-PK4300	
62	中間転写ドラム	3.75 ~ 7.5 万 ^{ペー} ジ (A4 横片面 ^{カ-}) または 7.5 ~ 15 万 ^{ペー} ジ (A4 横片面 ^ノ 加)		
63	ITD クリーニングローラ	7.5 ~ 15 万 ^{ペー} ジ		
64	二次転写ヘッド部	15 万 ^{ペー} ジ		
65	ホスト帯電器	3.75 ~ 7.5 万 ^{ペー} ジ (A4 横片面 ^{カ-}) または 7.5 ~ 15 ^{ペー} ジ (A4 横片面 ^ノ 加)		
66	オゾンフィルタ	7.5 ~ 35 万 ^{ペー} ジ (A4 横片面)		
67	分離除電器	15 万 ^{ペー} ジ (A4 横片面)		
68	ファン	3 万時間		
69	カセット用搬送分離ローラ	15 万枚 (A4 横)		
70	カセット用給紙ローラ			
71	トレイ給紙ローラ	20 万枚 (A4 横) * 7		
72	トレイ分離バッド			
73	廃熱ファン	2.5 ~ 3 万時間		
74	廃熱ファン用フィルタ	5 ~ 30 万 ^{ペー} ジ (A4 横片面) * 8		
75	電源部	2.5 万時間		
76	レーザー / スキャナ部			
77	ビデ コントラジェーション部			
78	DC コントラジェーション部			
79	高圧電源基盤 1	2.5 万時間		
80	高圧電源基盤 2			
81	分離除電高圧回路基板			
82	ペーパーデッキドライバ 回路基板			
83	両面ドライバ 回路基板			
84	ペーパーデッキ用搬送分離給紙ローラ	15 万枚 (A4 横)		
85	ペーパーデッキ用コントラジェーション			
86	電源			
87	CPU ファン	約 5 年 * 1		PC1WS1-xxxxxxx PC1WH5-xxxxxxx, PC1WM5-xxxxxxx PC1TS3-xxxxxxx, PC1DC6-xxxxxxx PC-5DC02-xxxxx, PC-5DL02-xxxxx PC-7WH04-xxxxx, PC-7WM04-xxxxx PC1WS1-xxxxxxx, PC1WH5-xxxxxxx PC1WM5-xxxxxxx, PC1TS3-xxxxxxx PC-5DL02-xxxxx
88	冷却ファン			

- * 1: 事務室で1日に約8時間、1カ月で25日間、通常で使用すると想定した数値です。
したがって、使用時間(通電のみを含む)が上記より長い場合は、その分寿命は短くなります。
また、1日8時間以上、連続で通電した場合は、いちじるしく寿命が低下します。
- * 2: 定期的にクリーニングし、清潔に保った場合の数値です。
また、事務室で1日に約8時間、1カ月で25日間、通常で使用すると想定した数値です。
したがって、使用時間が上記より長い場合は、その分寿命は短くなります。
- * 3: 液晶表示装置は、明るさが当初の約1/2に低下したときを寿命とします。
- * 4: ディスプレイ装置は、輝度が当初の1/2に低下したときを寿命とします。
また、長時間同じ表示をしていると、ブラウン管にその表示が焼き付いてしまいます。
この交換は有償扱いとなります。
- * 5: 漢字まじり文字をA4サイズの紙に700字、1日に100枚で1カ月で25日間使用すると想定した数値です。
罫線印字が多い場合は1年以下になることがあります。
印字ヘッドが寿命になると、印字が薄くなったりドット抜けが発生します。
また、指定の消耗品以外の市販リボンを使用すると、寿命が大幅に短くなる場合があります。
- * 6: A4サイズの用紙に印刷面積比率5%で、1カ月で2,000枚印刷すると想定した数値です。
使用量が上記よりも多い場合は、その分寿命は短くなります。

4. 有償部品一覧

定着器の場合、用紙の種類によっては寿命が短くなることがあります。
推奨紙をお使い頂くことをお勧めします。

- * 7: 「給紙ローラ」と「トレイ分離パッド」は同時に交換してください。
- * 8: ドラムカートリッジ交換時に同時に交換してください。
- * 9: 事務室で1日に約2GBの記録を、1カ月で25日間、通常に使用すると想定した数値です。
したがって、記録容量が上記より長い場合は、その分寿命は短くなります。

5. 有償サービス

5.1 PC 導入・移設サービス

パソコン導入・移設サービスの概要 / 作業内容

パソコン導入・移設サービスの作業内容について、下表に示します。

表1 PC 導入・移設サービスの作業内容

[凡例] : 適用、- : 適用外

名称	区分	サービス名	作業名称	搬入時間帯	作業内容			
					搬入 *1	開梱 *2	現調 *3	梱包材引取り *4
P C 導 入 サ ー ビ ス	新規 導入	お届け設置 サービス/EDメニュー P.114 参照	搬入 + 簡易セットアップ	日程指定 (9-17 時) < 事前時間調整 >			(当日、17 時まで実施)	
					お伺い時間を物流業者技術者が、お客様と事前に調整し搬入から梱包材引き取りまで行います。			
		セットアップ メニュー	搬入 + セットアップ (A)	日程指定 (9-17 時)			(翌日以降実施)	-
				AM 指定 (9-12 時)			(当日、PM 以降実施)	-
				PM 指定 (13-17 時)			(翌日、AM 以降実施)	-
	搬入	搬入のみ	時間指定 (10、14 時)			(当日、17 時まで実施)		
	お ワ ン 増 設	セットアップ メニュー	搬入 + セットアップ	日程指定 (9-17 時) AM(9-12 時) PM(13-17 時) 時間指定 (10、14 時)			上記、<セットアップメニュー>「搬入 + セットアップ」(A) と同様	
					搬入	搬入のみ	日程指定 (9-17 時)*6	-
	現 地 付 加	梱包材 引き取り	梱包材 引き取り	日程指定 (9-17 時)			お客様に一度納入され保管されている梱包材の 処理 (お引き取り) を実施いたします。	
					撤去 (引外品 解約時)	撤去作業 *5	お客様と調整し、 設定させて頂きます	-
移 設 サ ー ビ ス			本サービスは、他社製品を含め「C / S」リロケーションサービスに対応いたします。 詳細は、弊社営業またはシステムエンジニアまでお問い合わせください。					

* 1 : 搬入...お客様先に「機器」を納入

* 2 : 開梱...お客様先で「機器」を梱包箱より取り出し

* 3 : セットアップ

- ・ お届け設置サービス/EDメニューの場合...各種ケーブル接続 (キーボード / マウス / ディスプレイ / 電源) 単体動作確認
- ・ セットアップメニューの場合...お客様先で内蔵オプション品の組込み、各種ケーブル接続、単体動作確認

* 4 : 梱包材引取り...お客様先で「機器」を開梱時発生した梱包材の処理 (引取り) を実施

< ご注意 >

お届け設置サービス/EDメニューおよび時間指定のサービスをご注文いただいた場合でも、お客様の都合で、搬入と同時に梱包材引き取りが速やかに行えない場合 (2 ~ 3 時間以上おいてのお引き取り) はお引き取りできません。

後日、保管されている梱包材のお引き取りを行う場合は、現地付加作業「梱包材引取り」のご注文が別途、必要となります。

* 5 : 撤去作業...「機器」の撤去とお引取り

< ご注意 >

本サービスは引外品でお受けしているものに対し、解約時 (ご使用期間が完了した後) のご返却に伴う発生費用が必要となります。必ず、ご注文ください。

* 6 : 搬入費が必要になる場合があります。弊社営業にご確認ください。

PC 導入新サービスのご紹介

従来よりも更に割安な新「お届け設置サービス」

平成 11 年 2 月より、ED メニューをご利用いただいておりますが、今回クライアント PC において価格体系を変更いたしました。サービス名も「お届け設置サービス」に名称を変更いたしました。

(記) ED とは...

ED (Engineering Driver) とは、物流会社の運転手が作業を行う「PC のセットアップ 技術者兼運転手」です。

単なる運転手ではなく、各種実践教育を受けたエンジニアでもあるので「ED」と呼んでいます。

新「お届け設置サービス」と従来の ED メニュー、セットアップメニューとの比較を下表に示します。

表 3 サービス内容比較例

[凡例] : 適用、- : 適用外

サービス名	搬入時間	作業内容	価格	クライアント PC	プリンタ
<新サービス> お届け設置サービス *1	9 ~ 17 時 (事前時間調整)	搬入に引続き物流業者技術者が開梱、簡易セットアップを行い梱包材引取りまで実施	ご注文台数 1 台目... 従来の ED メニュー価格より低減。 2 台目以降... 割引形名を新設し、2 台以上の複数台をご注文いただくと従来の台数割引よりも更に割安になります。		-
ED メニュー	同上	同上		-	
セットアップメニュー	9 ~ 17 時 (日程指定 : 時間指定無) 10 時 / 14 時 (時間指定)	搬入業者が日程指定で搬入。その後、保守サービス会社がセットアップを実施。 搬入業者が時間指定で搬入し梱包材を引取る。その後、保守サービス会社がセットアップを実施。	従来通り (台数割引の適用 *2)		

* 1 : お届け設置サービス / ED メニューの特徴は、従来(セットアップメニュー) 搬入作業とセットアップ作業を別々の業者で行っていましたが、これを 1 つの業者(物量業者技術者)が搬入と同時に開梱、簡易セットアップ作業(キーボード / マウス / ディスプレイ / 電源の各種ケーブル接続)と梱包材引取りまで一括で行う、割安なサービスです。

<ご注意>

お届け設置サービス / ED メニューでは、下記のサービスは受けられません。ご承知おき願います。

- ・新規導入時、現地作業でオプション(メモリーボード、拡張ボードなど)増設を行う場合
- ・お客様先稼動中の既設機器へのオプション増設

* 2 : 台数割引について

台数割引の適用範囲は、ご注文台数により台数割引が適用されます。
詳細は「台数による割引の適用について」をご参照してください。

台数による割引の適用について

値引きの適用はなく、台数割引で対応いたします。

(1) 新規導入 / オプション増設

メニュー内容に対する台数割引の適用範囲は表 4 に、台数割引率は表 5 に示します。
同一製品区分 (クライアント PC / プリンター) および同一納期 / 納地ごとに台数を加算します。

表 4 メニュー内容に対する台数割引適用範囲

[凡例] : 適用, - : 適用外

サービス名 / 作業概要		製品区分	クライアント PC	プリンター
搬入のみ	日程指定		-	(表 5 を適用)
	時間指定		(表 5 を適用)	(表 5 を適用)
搬入 + セットアップ (設置作業)				
セットアップメニュー	日程 / 時間指定		(表 5 を適用)	(表 5 を適用)
お届け設置サービス			2 台以上の複数台ご注文をいただくと従来からの台数割引率よりも更に割安になります。	
EDメニュー				(表 5 を適用)

表 5 台数による割引率 (新規導入 / オプション増設)

ご注文台数	割引率
2 ~ 5 台の場合	弊社営業にご確認ください
6 ~ 10 台の場合	
11 台 ~ の場合	

(2) 撤去

本サービスは新規導入 / オプション増設サービスと割引方法が異なります。
割引率につきましては、弊社営業にご確認ください。

表 6 台数割引率 (撤去)

ご注文台数	形名		割引率
1 台目	基本形名	SD-4110-350	弊社営業にご確認ください
2 台目以降	割引形名	SD-4110-310M	

形名 / 価格一覧

導入サービス形名は、(1)～(4)各種機器の導入サービス項を参照ください。
 価格は予告なしに変更する場合があります。

各種機器の搬入地区は以下の通りです。

表7 搬入地区一覧

搬入地区	該当地域
A・B地区	北海道、東北、関東、中部、信越、北陸、関西、中国、四国、九州地区、沖縄本島
C地区	島嶼〔とうしょ〕：沖縄県（沖縄本島を除く）、鹿児島（奄美）、島根（隠岐島） 長崎（壱岐、対馬、五島列島）、東京（小笠原）、北海道（礼文、利尻、奥尻島）など

クライアントPCとプリンター導入サービスの対象機種は以下の通りです。

表8 搬入装置と該当機種

分類	搬入装置	該当機種
クライアントPC	デスクトップ・タワー	<ul style="list-style-type: none"> FLORA300/30D/400/700 シリーズ FLORA NETシリーズ 旧機種（FLORA-T/D/3010D/1010Dx/3020/2020/B16/B32シリーズ）
	ノート	<ul style="list-style-type: none"> FLORA-200 シリーズ 旧機種（FLORA-N/3010Lx/3020/2020/B16Nx/B32Lxシリーズ）
プリンター	フロアスタンド (4人作業)	<ul style="list-style-type: none"> PC-PN5200/PC-PN5400/PC-PN5600/PC-PN5600P 平成12年4月以降製品発表のフロアスタンドプリンター
	デスクサイド (2人作業)	<ul style="list-style-type: none"> PC-PL2500/PC-PL2600/PC-PL2800 PC-PK4110/PC-PK4110N/PC-PK4105/PC-PK4105N 平成12年4月以降製品発表のデスクサイドプリンター
	デスクトップ (1人作業)	<ul style="list-style-type: none"> PC-PL2160/PC-PL2400 PC-PD2080/PC-PD2130/PC-PD2161/PC-PD3161 HT-4382-31A/HT-4382-31MA/HT-4387-11HA 平成12年4月以降製品発表のデスクトッププリンター
	オプション品 (2人作業)	<ul style="list-style-type: none"> ヘッドフィーターなど：PC-PFxxxx ヘッドスチール：PC-AD2600/AD4300 ステップフィニッシャー：PC-PH28001 平成12年4月以降製品発表のプリンターオプション
	オプション品 (1人作業)	<ul style="list-style-type: none"> オートシートフィーター：PC-ASxxxx/PC-AD10100/PC-AD3160/HT-F4387-91 LANアダプタ、LANボード：PC-PBxxxx 拡張メモリー：PC-PMxxxx 両面ユニット：PC-PWxxxx ヘッドフィーター：PC-PHxxxx その他：PC-AD3160/PC-PB20701/PC-PA28001/PC-PA28002/ PC-PA42001 ケーブル：PC-LP1101/HT-4996-66E/HT-4996-66H 平成12年4月以降製品発表の1人作業のプリンターオプション

(1) クライアント PC 導入サービス (1/2)

記) 太枠内は、新「お届け設置サービス」を示す。

サービス名/作業名称		搬入時間	搬入地区	梱包材引取り	搬入装置	搬入台数	形名	価格	
新規導入サービス形名一覧	搬入のみのお届け	< 搬入費 >							
		日程指定によるお届けのみ *1	9 ~ 17 時にお届け	A・B・C 地区	無	デスクトップ・ター	1 台あたり	SD-41C2-DCA0100	弊社営業にご確認ください
					無	ノート	1 台あたり	SD-41C2-NCA0100	
		ロット搬入 *1,2 (100 台以上)	9 ~ 17 時にお届け	A・B 地区	無	デスクトップ・ター	1 台あたり	SD-41C2-DCA5100	
					無	ノート	1 台あたり	SD-41C2-NCA5100	
		時間指定によるお届け	10 時にお届け	A・B 地区	有	デスクトップ・ター	1 台あたり	SD-41C2-DCA3000	
				有	ノート	1 台あたり	SD-41C2-NCA3000		
		14 時にお届け	A・B 地区	有	デスクトップ・ター	1 台あたり	SD-41C2-DCA4000		
				有	ノート	1 台あたり	SD-41C2-NCA4000		
	搬入 + セットアップ	お届け設置サービス *1 搬入、開梱、簡易セットアップ、 梱包材引取りを物流業者技術者が実施	9 ~ 17 時にお届け (事前時間調整) +セットアップ	A・B 地区	有	デスクトップ・ター	1 台目	SD-41C2-DAA0000	
							2 台目以降	SD-41C2-DAA000M	
						有	ノート	1 台目	
							2 台目以降	SD-41C2-NAA000M	
				C 地区	有	デスクトップ・ター	1 式	SD-41C2-DAC0000	
					有	ノート	1 式	SD-41C2-NAC0000	
セットアップメニュー (時間指定)		10 時にお届け + セットアップ	A・B 地区	有	デスクトップ・ター	1 台あたり	SD-41C2-DBA3000		
						ノート	1 台あたり	SD-41C2-NBA3000	
		14 時にお届け + セットアップ	A・B 地区	有	デスクトップ・ター	1 台あたり	SD-41C2-DBA4000		
						ノート	1 台あたり	SD-41C2-NBA4000	
		9 ~ 17 時にお届け + その後セットアップ	C 地区	無	デスクトップ・ター	1 式	SD-41C2-DBC0100		
						ノート	1 式	SD-41C2-NBC0100	
日程および AM/PM 指定で搬入し、搬入後に保守サービス会社がセットアップを実施	AM にお届け (9 ~ 12 時) + その後セットアップ	A・B 地区	無	デスクトップ・ター	1 台あたり	SD-41C2-DBA1100			
					ノート	1 台あたり	SD-41C2-NBA1100		
	PM にお届け (13 ~ 17 時) + その後セットアップ	A・B 地区	無	デスクトップ・ター	1 台あたり	SD-41C2-DBA2100			
			無	ノート	1 台あたり	SD-41C2-NBA2100			

* 1: 台数割引は適用外

* 2: 100 台以上のロット注文は、同一納地・納期に適用

クライアント PC 導入サービス (2/2)

サービス名/作業名称		搬入時間	搬入地区	梱包材引取り	搬入装置	形名	価格	
オプション増設の導入サービス形名一覧	搬入のみ	日程指定によるお届けのみ *1,2,3	A・B・C 地区	無	デスクトップ・ター - ノート用オプション	SD-41C3-DCA0100	弊社営業にご確認ください	
					ディスプレイ			
	搬入 + セットアップ	セットアップメニュー (時間指定)	10 時にお届け	A・B 地区	有	デスクトップ・ター用オプション		SD-41C3-DBA3000
					有	ノート用オプション		SD-41C3-NBA3000
		時間指定で搬入し、搬入後に保守サービス会社がセットアップを実施	14 時にお届け	A・B 地区	有	デスクトップ・ター用オプション		SD-41C3-DBA4000
					有	ノート用オプション		SD-41C3-NBA4000
		セットアップメニュー (日程指定)	9 ~ 17 時にお届け + そのあとセットアップ	C 地区	無	デスクトップ・ター用オプション		SD-41C3-DBC0100
								無
	日程および AM/PM 指定で搬入し、搬入後に保守サービス会社がセットアップを実施	AM にお届け (9 ~ 12 時) + そのあとセットアップ	A・B 地区	無	デスクトップ・ター用オプション	SD-41C3-DBA1100		
						無		ノート用オプション
		PM にお届け (13 ~ 17 時) + そのあとセットアップ	A・B 地区	無	デスクトップ・ター用オプション	SD-41C3-DBA2100		
						無		ノート用オプション

* 1: 台数割引は適用外

* 2: クライアント PC 本体と同時搬入のオプション品はご注文不要

* 3: ディスプレイのみの納入字は、ディスプレイ台数分ご注文が必要

(2) プリンター導入サービス (1/2)

サービス名 / 作業名称		搬入時間	搬入地区	搬入装置	形名	価格	
新規導入サービス形名一覧	搬入のみのお届け	日程指定によるお届け	A・B 地区	70アスタント プリンター	SD-41C2-LCA0130	弊社営業にご確認ください	
				デスクサイト プリンター	SD-41C2-UCA0110		
				デスクトップ プリンター	SD-41C2-PCA0100		
			C 地区	70アスタント プリンター	SD-41C2-LCC0130		
				デスクサイト プリンター	SD-41C2-UCC0110		
				デスクトップ プリンター	SD-41C2-PCC0100		
		AM(9 ~ 12 時)にお届け	A・B 地区	70アスタント プリンター	SD-41C2-LCA1130		
				デスクサイト プリンター	SD-41C2-UCA1110		
				デスクトップ プリンター	SD-41C2-PCA1100		
			A・B 地区	70アスタント プリンター	SD-41C2-LCA2130		
				デスクサイト プリンター	SD-41C2-UCA2110		
				デスクトップ プリンター	SD-41C2-PCA2100		
	PM(13 ~ 17 時)にお届け	A・B 地区	70アスタント プリンター	SD-41C2-LCA3030			
			デスクサイト プリンター	SD-41C2-UCA3010			
			デスクトップ プリンター	SD-41C2-PCA3000			
		時間指定によるお届け	A・B 地区	70アスタント プリンター	SD-41C2-LCA4030		
				デスクサイト プリンター	SD-41C2-UCA4010		
				デスクトップ プリンター	SD-41C2-PCA4000		
	搬入 + セットアップ		基本お勧め ED メニュー 搬入、開梱、簡易 セットアップ、梱包材引取り を物流業者技術者が実施	A・B 地区	70アスタント プリンター		SD-41C2-LAA0030
					デスクサイト プリンター		SD-41C2-UAA0010
					デスクトップ プリンター		SD-41C2-PAA0000
		C 地区		70アスタント プリンター	SD-41C2-LAC0030		
				デスクサイト プリンター	SD-41C2-UAC0010		
				デスクトップ プリンター	SD-41C2-PAC0000		
セットアップメニュー (時間指定)		10 時にお届け + セットアップ	A・B 地区	70アスタント プリンター	SD-41C2-LBA03030		
				デスクサイト プリンター	SD-41C2-UBA3010		
				デスクトップ プリンター	SD-41C2-PBA3000		
		14 時にお届け + セットアップ	A・B 地区	70アスタント プリンター	SD-41C2-LBA4030		
				デスクサイト プリンター	SD-41C2-UBA4010		
				デスクトップ プリンター	SD-41C2-PBA4000		
セットアップメニュー (日程指定)	日程および AM/PM 指定で 搬入し、搬入後に保守サー ビス会社がセットアップを実施	A・B 地区	70アスタント プリンター	SD-41C2-LBA0130			
			デスクサイト プリンター	SD-41C2-UBA0110			
			デスクトップ プリンター	SD-41C2-PBA0100			
		C 地区	70アスタント プリンター	SD-41C2-LBC0130			
			デスクサイト プリンター	SD-41C2-UBC0110			
			デスクトップ プリンター	SD-41C2-PBC0100			
	AM(9 ~ 12 時)にお届け + そのあとセットアップ	A・B 地区	70アスタント プリンター	SD-41C2-LBA1130			
			デスクサイト プリンター	SD-41C2-UBA1110			
			デスクトップ プリンター	SD-41C2-PBA1100			
		A・B 地区	70アスタント プリンター	SD-41C2-LBA2130			
			デスクサイト プリンター	SD-41C2-UBA2110			
			デスクトップ プリンター	SD-41C2-PBA2100			

プリンター導入サービス (2/2)

サービス名 / 作業名称		搬入時間	搬入地区	増設対象装置	形名	価格	
オプション増設の導入サービス形名一覧	搬入のみのお届け	9 ~ 17 時にお届け	A・B 地区	プリンターオプション (2 人作業)	SD-41C3-UCA0110	弊社営業にご確認ください	
				プリンターオプション (1 人作業)	SD-41C3-PCA0100		
			C 地区	プリンターオプション (2 人作業)	SD-41C3-UCC0110		
				プリンターオプション (1 人作業)	SD-41C3-PCC0100		
			AM(9 ~ 12 時)にお届け	A・B 地区	プリンターオプション (2 人作業)		SD-41C3-UCA1110
					プリンターオプション (1 人作業)		SD-41C3-PCA1100
	PM(13 ~ 17 時)にお届け	A・B 地区	プリンターオプション (2 人作業)	SD-41C3-UCA2110			
			プリンターオプション (1 人作業)	SD-41C3-PCA2100			
	セットアップメニュー (時間指定) 時間指定で搬入し、搬入後に保守サービス会社がセットアップを実施	10 時にお届け + セットアップ	A・B 地区	プリンターオプション (2 人作業)	SD-41C3-UBA3010		
		プリンターオプション (1 人作業)		SD-41C3-PBA3000			
	14 時にお届け + セットアップ	A・B 地区	プリンターオプション (2 人作業)	SD-41C3-UBA4010			
			プリンターオプション (1 人作業)	SD-41C3-PBA4000			
	セットアップメニュー (日程指定) 日程および AM/PM 指定で搬入し、搬入後に保守サービス会社がセットアップを実施	9 ~ 17 時にお届け + そのあとセットアップ	A・B 地区	プリンターオプション (2 人作業)	SD-41C3-UBA0110		
				プリンターオプション (1 人作業)	SD-41C3-PBA0100		
C 地区		プリンターオプション (2 人作業)	SD-41C3-UBC0110				
		プリンターオプション (1 人作業)	SD-41C3-PBC0100				
AM にお届け (9 ~ 12 時) + そのあとセットアップ		A・B 地区	プリンターオプション (2 人作業)	SD-41C3-UBA1110			
			プリンターオプション (1 人作業)	SD-41C3-PBA1100			
PM にお届け (13 ~ 17 時) + そのあとセットアップ	A・B 地区	プリンターオプション (2 人作業)	SD-41C3-UBA2110				
		プリンターオプション (1 人作業)	SD-41C3-PBA2100				

(3) 撤去サービス

レンタル品の解約時 (ご使用期間が完了した後)、ご返却時に必要な費用です。

注意：2 台目以降のご注文時は、基本形名と割引形名の 2 形名のご注文が必要です。

メニュー内容	対象装置	形名	価格
お客様と日程を調整し撤去作業を実施	クライアント PC、プリンター製品など	SD-4110-350 (基本形名)	弊社営業にご確認ください
		SD-4110-310M (割引形名)	

(4) 梱包材引取り

お客様先に一度納入され保管されている梱包材の処理 (お引取り) を実施いたします。

メニュー内容	対象装置	形名	価格
梱包材の処理を日程指定 (9 ~ 17 時) で実施	クライアント PC、プリンター製品など	SD-4130-320	弊社営業にご確認ください

5.2 プレインストールサービス (クライアント PC)

プレインストールサービスの詳細

日立ではお客さんご指定のソフトウェア/ハードウェアをあらかじめインストールしてお届けするパソコンプレインストールサービスをご用意しております。

(1) サービスのメリット

- ・ お客様での煩わしい作業 (インストール) を日立が代行し、迅速に完了いたします。
- ・ 工場ではインストール終了後に動作確認を行いますので、初期トラブルを抑えることが出来ます。
- ・ お客様には納入後すぐに立ち上げることが可能です。

(2) サービス内容

- ・ 今回プレインストールサービスの中からご要求の最も多いサービスを下記6つのサービスとして設定いたしました。これにより下記サービスを必要に応じて組み合わせてご注文いただけます。ただし、該当しないサービスについても対応いたしますので、弊社営業までご相談ください。

サービスメニュー	サービス内容
マスターインストールサービス	お客様提供マスター/日立作成マスターの内容をプレインストールいたします。
個別項目設定サービス	ネットワークの設定や、BIOSの設定値の変更をおこないます。
ハードウェア追加サービス	PCにハードウェア(日立製/他社製)の組込みと、必要であればそのドライバを追加いたします。
シール貼り付けサービス	PC個々の設定値をシールにて貼り付けいたします。
マニュアル別送サービス	複数のPCを納品する場合にマニュアル類を抜き出し、ご指定の住所に送付いたします。
製造番号管理サービス	納入するPC本体(システム装置)の製造番号一覧をご提供いたします。

(3) サービス対象機種

区分	サービス対象機種
クライアント PC	FLORA 全機種

* 本サービスの対象機種は、FLORA 200/300/400 シリーズおよび以降の新シリーズとします。
対象 OS は Windows 95/98、Windows NT Workstation 4.0 とします。

その他

詳細は、弊社営業またはシステムエンジニアまでお問い合わせください。

索引

G		HT-4135-27	96
GT-BH7516	104	HT-4137-05	96
GT-BH7618	104	HT-4137-07	96
H		HT-4137-25	96
HN-1310-10	106	HT-4137-27	96
HN-1311-11	103	HT-4137-45	96
HN-1311-13	103	HT-4382-31A	58, 69
HN-1311-20	103	HT-4382-31MA	58, 70
HN-1311-40	103	HT-4387-11HA	58, 64
HN-1311-80	103	HT-4932-30	94
HN-1312-12	103	HT-4932-40	94
HN-1331-10	103	HT-4951-79N	106
HN-1331-10A	103	HT-4996-66E	62
HN-1332-08B	104	HT-4996-66H	62
HN-1332-16	104	HT-4996-88E	62
HN-1332-16A	104	HT-4996-88H	62
HN-1342-08	104	HT-F4387-91	60, 64
HN-1342-16	104	HT-S4382-3A24	59, 69
HN-1342-16A	104	HT-S4382-3A34	59, 70
HN-1352-08	104	HT-S4387-1A14	59, 64
HN-1392-12	104	L	
HN-1806-10	104	LAN-LNF2SW6A	105
HN-1811-10	104	LAN-LNF8SWG	105
HN-1811-10A	104	LAN-LNRP16N	104
HN-1811-10F	104	LAN-LNRP8A	104
HN-1815-10	104	LAN-LNT01F	103
HN-1815-10A	104	LAN-LNT04F	103
HN-1815-20	104	LAN-LNTTF	103
HN-1815-20A	104	LAN-LNW03Q5	106
HN-1831-10	105	LAN-LNW03Q5P	106
HN-1832-10	105	LAN-LNW05ES	106
HN-9315-11	104	LAN-LNW06Q5	106
HN-F1332-16	106	LAN-LNW06Q5P	106
HN-F1815-21	105	LAN-LNW100Q5	106
HN-F1815-41	105	LAN-LNW100Q5P	106
HN-F1831-13	105	LAN-LNW10ES	106
HN-F1831-24AE	105	LAN-LNW15Q5	106
HN-F1831-24E	105	LAN-LNW15Q5P	106
HN-F1831-33	105	LAN-LNW20ES	106
HN-F1831-34E	105	LAN-LNW30Q5	106
HN-F1831-41AE	105	LAN-LNW30Q5P	106
HN-F1831-41E	105	P	
HT-4132-01	97	PC7DK1-GF0UH1C00	19, 21
HT-4133-28	97	PC7DK1-GV02H1C00	19, 22
HT-4133-48	97	PC7DK1-LF0UH1C00	19, 21
HT-4135-07	96		

PC7DK1-LV02H1C00	19, 22	PC7DV6-QH02H1C00	13
PC7DK1-QF0UH1C00	19, 21	PC7DV6-QH02H1K00	13, 15
PC7DK1-QV02H1C00	19, 22	PC7DV6-QK02H1C00	13
PC7DK1-RF0UH1C00	19, 21	PC7DV6-QK02H1K00	13, 15
PC7DK1-RV02H1C00	19, 22	PC7DV6-QM02H1C00	13
PC7DK3-GH02H1K00	26, 28	PC7DV6-QM02H1K00	13, 15
PC7DK3-GK02H1K00	26, 28	PC7DV6-RH02H1K00	13, 15
PC7DK3-GM02H1K00	26, 28	PC7DV6-RK02H1K00	13, 15
PC7DK3-QH02H1C00	26	PC7DV6-RM02H1K00	13, 15
PC7DK3-QH02H1K00	26, 28	PC7LA1-GRE28BU00	46, 47
PC7DK3-QK02H1C00	26	PC7LA1-PRE28BU00	46, 47
PC7DK3-QK02H1K00	26, 28	PC7LA1-RRE28BU00	46, 47
PC7DK3-QM02H1C00	26	PC7LA2-GVE2HBU00	49, 50
PC7DK3-QM02H1K00	26, 28	PC7LA2-PVE2HBU00	49, 50
PC7DK3-RH02H1K00	26, 28	PC7LA2-RVE2HBU00	49, 50
PC7DK3-RK02H1K00	26, 28	PC7LA4-GVG4HBU00	52, 53
PC7DK3-RM02H1K00	26, 28	PC7LA4-PVG4HBU00	52, 53
PC7DP1-GF6UH1C00	32, 34	PC7TS4-GK04HCJ00	2, 3
PC7DP1-GV62H1C00	32, 35	PC7TS4-LK04HCJ00	2, 3
PC7DP1-LF6UH1C00	32, 34	PC7TS4-QK04HCJ00	2, 3
PC7DP1-LV62H1C00	32, 35	PC7TS5-GHK4H1J00	7
PC7DP1-QF6UH1C00	32, 34	PC7TS5-QHJ4H1J00	7
PC7DP1-QV62H1C00	32, 35	PC-AD10100	61, 63, 64, 65, 66, 67, 68, 69, 70
PC7DP1-RF6UH1C00	32, 34	PC-AD2600	61, 78, 79
PC7DP1-RV62H1C00	32, 35	PC-AD27002	61, 79
PC7DP3-GH62H1K00	39, 41	PC-AD3160	61
PC7DP3-GHA2H1K00	41	PC-AD4110	61, 87, 90, 91
PC7DP3-GK62H1K00	39, 41	PC-AM2100	6, 11, 18, 25, 31, 38, 45, 48, 51, 54
PC7DP3-GKA2H1K00	41	PC-AM3070	6, 11, 18, 25, 31, 38, 45, 48, 51, 54
PC7DP3-GM62H1K00	39, 41	PC-AS1061	60, 63
PC7DP3-GMA2H1K00	41	PC-AS2160	60
PC7DP3-QH62H1C00	39	PC-AS2161	60, 64
PC7DP3-QH62H1K00	39, 41	PC-AS3070A	60, 66
PC7DP3-QHA2H1K00	41	PC-AS3130	60, 63, 66
PC7DP3-QK62H1C00	39	PC-AS3160	60, 67
PC7DP3-QK62H1K00	39, 41	PC-AS40801S	60, 67
PC7DP3-QKA2H1K00	41	PC-AS40802S	60, 68
PC7DP3-QM62H1C00	39	PC-AS4081	60, 68
PC7DP3-QM62H1K00	39, 41	PC-AS4130	60, 69
PC7DP3-QMA2H1K00	41	PC-AU3400	56, 57
PC7DP3-RH62H1K00	39, 41	PC-AU3401	56
PC7DP3-RHA2H1K00	41	PC-BH7500	104
PC7DP3-RK62H1K00	39, 41	PC-BR4800	5, 10
PC7DP3-RKA2H1K00	41	PC-CD1610	99
PC7DP3-RM62H1K00	39, 41	PC-CM6810	99
PC7DP3-RMA2H1K00	41	PC-CM6820	99
PC7DV6-GH02H1K00	13, 15		
PC7DV6-GK02H1K00	13, 15		
PC7DV6-GM02H1K00	13, 15		

索引

PC-CN3100	101	PC-MK4256B	24, 37
PC-CN3200	101	PC-PA2560	61, 75, 77
PC-CS7210A	6, 11, 18, 25, 31, 38, 45	PC-PA2700	61, 80
PC-CS7215	6, 11	PC-PA28001	61, 82, 83, 84
PC-DC3622	55	PC-PA28002	61, 82
PC-DC5201	55	PC-PA42101	61
PC-DC7102	55	PC-PA42102	91, 92
PC-DC7103	55	PC-PA48002	61, 93
PC-DT3153A	56	PC-PB20002A	61, 62
PC-DT3183	56	PC-PB20011	61, 62
PC-DT3184	56	PC-PB20011A	61, 62
PC-DT5141	57	PC-PB20101	61, 62
PC-DT5151	57	PC-PB20111	61, 62
PC-DT5170	57	PC-PB20701	61, 78
PC-ES210	101	PC-PB20701A	61, 76, 80
PC-FD3120	95, 98	PC-PB20702	61, 75, 77
PC-FM1642	95, 98	PC-PB2170	62
PC-KB4500	5, 10	PC-PB2600	61, 78
PC-KB4800	5, 10	PC-PB2700	61, 80
PC-KB5310	10, 17, 30, 44	PC-PB40001	61, 62
PC-KB5400	12, 18, 31, 45	PC-PB40002	61, 62
PC-KC1100	100	PC-PD2080	58, 63
PC-KC5300	12, 18, 31, 45	PC-PD2080F	59, 63
PC-KM4800	5, 10	PC-PD2080SB1	59, 63
PC-KM5220	10, 17, 30, 44	PC-PD2080SB2	59, 63
PC-KM5430	12, 18, 31, 45	PC-PD2080SS1	59, 63
PC-KX1100	102	PC-PD2130	58, 63
PC-KX2100	102	PC-PD2130F	59, 63
PC-KY4800	5, 10	PC-PD2130SB1	59, 63
PC-LC4100	6, 11, 94	PC-PD2130SB2	59, 63
PC-LC4200	94	PC-PD2130SS1	59, 63
PC-LE1080	94	PC-PD2161	58, 64
PC-LE2080	94	PC-PD2161F	59, 64
PC-LE3080	94	PC-PD2161SB1	59, 64
PC-LK3100	5, 10	PC-PD2161SB2	59, 64
PC-LN4840-13	106	PC-PD2161SS1	59, 64
PC-LP1101	62	PC-PD3071	58, 66
PC-LR1111	100	PC-PD3071F	59, 66
PC-MH5128	5, 10	PC-PD3071SB1	59, 66
PC-MH5256	5, 10	PC-PD3071SB2	59, 66
PC-MH5512	10	PC-PD3071SS1	59, 66
PC-MK1064	24, 37	PC-PD3130	58, 66
PC-MK1064A	17, 30, 44	PC-PD3130F	59, 66
PC-MK1128	24, 37	PC-PD3130SB1	59, 66
PC-MK1128A	17, 30, 44	PC-PD3130SB2	59, 66
PC-MK1256	24, 37	PC-PD3130SS1	59, 66
PC-MK1256A	17, 30, 44	PC-PD3161	58, 67
PC-MK4064B	24, 37	PC-PD3161F	59, 67
PC-MK4128B	24, 37	PC-PD3161FD	59, 67

PC-PD3161SB1	59, 67	PC-PH28001	60, 82, 83, 84
PC-PD3161SB2	59, 67	PC-PH48001	60, 93
PC-PD3161SS1	59, 67	PC-PH48002	60, 93
PC-PD4080S	58, 67	PC-PK2000	58, 86
PC-PD4080SF	59, 67	PC-PK2000N	58, 86
PC-PD4080SSS1	59, 67	PC-PK3000	58, 87
PC-PD4080SSS2	59, 67	PC-PK3000N	58, 87
PC-PD4080SSS3	59, 67	PC-PK4105	58, 88
PC-PD4081	58, 68	PC-PK4105CAM1	60, 88
PC-PD4081F	59, 68	PC-PK4105CAM2	60, 88
PC-PD4081SB1	59, 68	PC-PK4105CAM3	60, 88
PC-PD4081SB2	59, 68	PC-PK4105CAM4	60, 88
PC-PD4130	58, 69	PC-PK4105N	58, 88
PC-PD4130F	59, 69	PC-PK4110	58, 89
PC-PD4130SB1	59, 69	PC-PK4110N	58, 89
PC-PD4130SB2	59, 69	PC-PK4120	58, 88
PC-PD9151SB1	59, 64	PC-PK4120N	58, 88
PC-PD9151SB2	59, 64	PC-PK4210	58, 90
PC-PD9151SB3	59, 64	PC-PK4220	58, 91
PC-PD9182SB1	59, 69	PC-PK4800	58, 92
PC-PD9182SB2	59, 69	PC-PK4800SFH1	60, 92
PC-PD9183SB1	59, 70	PC-PK4800SH1	60, 92
PC-PD9183SB2	59, 70	PC-PK4800SH2	60, 92
PC-PF2160	60, 73	PC-PL2160	58, 73
PC-PF2170	73	PC-PL2160F	60, 73
PC-PF24001	60, 74	PC-PL2170	73
PC-PF24002	60, 74	PC-PL2400	58, 73
PC-PF2450	74	PC-PL2400SB1	60, 73
PC-PF25501	60, 75, 76	PC-PL2400SB2	60, 73
PC-PF25502	60, 75, 76	PC-PL2400SM	60, 73
PC-PF2600	60, 78	PC-PL2400SW	60, 73
PC-PF27002	60, 80	PC-PL2450	74
PC-PF28001	60, 81, 83, 84	PC-PL2550	58, 75
PC-PF28003	60, 82, 83, 84	PC-PL2550SB11	60, 75
PC-PF28005	60, 81, 83, 84	PC-PL2550SB12	60, 75
PC-PF4100	60, 88	PC-PL2550SM1	60, 75
PC-PF4110	60, 87, 89, 90	PC-PL2550SM2	60, 75
PC-PF4120	60, 86, 89, 92	PC-PL2550SW1	60, 75
PC-PF4300	60, 80	PC-PL2550SW2	60, 75
PC-PF48001	60, 93	PC-PL2560	58, 76
PC-PG4080S	61, 68	PC-PL2560SM	60, 76
PC-PG4081	61, 68	PC-PL2560SW	60, 76
PC-PG4130	61, 69	PC-PL2600	58, 77
PC-PG48001	61, 93	PC-PL2600F	60, 77
PC-PG48002	61, 93	PC-PL2600SB1	60, 77
PC-PG48003	61, 93	PC-PL2600SB2	60, 77
PC-PG48005	61, 93	PC-PL2700	58, 79
PC-PH27001	60, 80	PC-PL2700SM	60, 79
PC-PH27002	60, 80	PC-PL2700SW	60, 79

PC-PL2800	58, 81	PC-UH3204	6
PC-PL2800A	60, 81	PC-UH3400	6
PC-PL2800B	60, 81	PC-UH3400A	11
PC-PL2800C	60, 81	PC-UM5640A	6
PC-PL2800D	60, 81	PC-UM5641	6, 11
PC-PL2800E	60, 81		
PC-PL2800F	60, 82, 83, 84		
PC-PL2810PSA	82		
PC-PL2810PSB	83		
PC-PL9120	58, 85		
PC-PL9120SB1	60, 85		
PC-PL9120SB2	60, 85		
PC-PL9120SH1	60, 85		
PC-PL9120SH2	60, 85		
PC-PM25501	61, 76		
PC-PM25502	61, 76		
PC-PM26001	61, 74, 78		
PC-PM26002	61, 74, 78		
PC-PM27001	61, 75, 77, 79		
PC-PM27002	61, 75, 77, 79		
PC-PM28001	61, 81		
PC-PM28002	61, 81		
PC-PM28005	61, 81		
PC-PM41101	61, 86, 87, 88, 89, 90, 91, 92		
PC-PM42101	61, 91, 92		
PC-PM48001	61, 93		
PC-PM48002	61, 93		
PC-PN5200	58, 71		
PC-PN5200SB1	59, 71		
PC-PN5200SB2	59, 71		
PC-PN5400	58, 71		
PC-PN5400SB1	59, 71		
PC-PN5400SB2	59, 71		
PC-PN5600	58, 71		
PC-PN5600P	58, 72		
PC-PN5600PSB1	59, 72		
PC-PN5600PSB2	59, 72		
PC-PN5600SB1	59, 71		
PC-PN5600SB2	59, 71		
PC-PW2400	61, 74		
PC-PW2550	61, 76, 77		
PC-PW2600	61, 77		
PC-PW2800	61, 81, 82, 84		
PC-PW4110	61, 87, 90, 91		
PC-PW4120	61, 86, 89, 92		
PC-PW4300	61, 79		
PC-UD5240A	6, 11		
PC-UF2230	48, 51, 54		
PC-UH3200B	11, 17		