

取扱説明書

日本語

このたびは日立プラズマディスプレイモニターをお買い上げいただき、まことにありがとうございました。

ご使用前に、必ず、この「取扱説明書」をよくお読みになり、正しくご使用ください。

お読みになったあとは、保証書とともに大切に保管してください。

当社は国際エネルギースタープログラムの参加事業者として、本製品が国際エネルギースタープログラムの対象製品に関する基準を満たしていると判断します。



はじめに

この「取扱説明書」を通してお読みください。特に「使用上のご注意」(4 ~ 11 ページ) はよくお読みください。誤ったご使用法は本機に悪い影響を与え、早く故障に至ったり、あなたや他の人々へ危害が加わったりする恐れがあります。本機の設置時やご使用時に何かの不具合を生じた場合には、まず最初にこの取扱説明書の「故障かな…と思ったら」のページをご覧ください。(28 ~ 30)

万が一、本機に重大な問題が生じた場合には、主電源スイッチを切り、コンセントから電源プラグを抜き、すぐ販売店にご連絡ください。

お守りください

裏カバーをはずさないでください。内部には電圧の高い部分があり感電の原因となります。安全のため絶対に避けてください。

ソフトウェアについて

本機に内蔵されているソフトウェアを解読したり逆利用したりすることは禁じられています。

プラズマモニターについて

本機は、長時間使用したときなどに、パネル表面温度が高くなる場合がありますが、故障ではありません。また、プラズマパネルは、精密度の高い技術で作られていますが、画面の一部に欠点(光らない点)や輝点(余計に光る点)が存在する場合があります。これは故障ではありません。

お守りください

■パネルのお手入れについて

- 本機のパネル表面は、反射による映り込みや、赤外線カットの為の特殊コーティングが施されています。お手入れの際には、柔らかい布(綿・ネル等)で軽く乾拭きしてください。
- 化学ぞうきんやクリーナーは、その成分により、パネル表面の特殊コーティングがはがれたり、変色する恐れがありますので、ご使用にならないでください。
- 硬い布で拭いたり、強く擦ったりしますと、パネル表面の特殊コーティングが傷付きますのでご注意ください。
- 指紋など油脂類の汚れがひどい場合は、水で薄めた中性洗剤に柔らかい布をひたしよく絞ってから拭き取り、乾いた布で仕上げてください。
- スプレークリーナーは、パネル表面の特殊コーティングがはがれたり、内部に侵入し、故障の原因になる恐れがあるので、使用しないでください。

■キャビネットのお手入れについて

- キャビネットの表面をベンジン、シンナーなどで拭いたり、殺虫剤などの揮発性のものをかけたりしないでください。また、ゴムやビニール製品などを長時間接触したままにしないでください。亀裂が生じたり、変質・塗料がはげるなどの原因となります。
- 化学ぞうきんやクリーナー、ワックスは、含まれている成分により、キャビネットに亀裂が生じたり、変質の原因となりますのでご使用にならないでください。
- キャビネットや操作パネル部分の汚れは、柔らかい布で軽く拭き取ってください。汚れがひどいときには、水で薄めた中性洗剤に柔らかい布をひたしよく絞ってから拭き取り、乾いた柔らかい布で仕上げてください。特に、次の洗剤などは亀裂や変色、傷付きの原因となりますので使用しないでください。酸・アルカリ性洗剤、アルコール系洗剤、みがき粉、粉石鹸、OAクリーナー、カーワックス、ガラスクリーナー類など

特長

大画面・高精細プラズマディスプレイパネル採用

表示画素1024×1024の42形プラズマディスプレイパネル、および表示画素852×1024の32形プラズマディスプレイパネルを採用し、高精細かつ大画面で薄形のフラット・ディスプレイを実現しています。地磁気や周囲の電源ラインなどによる磁気の影響がないため、色ずれ・画面歪みのない高品質な表示をします。

高性能デジタルプロセッサ採用

640×400、640×480のVGAから1600×1200のUXGAまで、幅広いパソコン信号に対応しています。

簡単リモコンとオンスクリーン・ディスプレイ・システム

付属のリモコンにより簡単に画面調節ができます。さらに、オンスクリーン・ディスプレイ・システムが信号の受信状態や調節内容をわかりやすく画面表示します。

パワーセーブ対応

国際エネルギースターのパワーセービングシステムを備えています。入力信号が無いときに、自動的に消費電力を抑えるシステムです。VESA DPMS対応のコンピューターに接続して使用すれば、未使用時の消費電力を抑えることができます。

主要規格クリア

電波障害自主規制VCCI-B基準適合の他、高調波ガイドラインにも適合した高品質ディスプレイモニターです。

TruBass TruBass by SRS

TruBass、SRSと(●)®記号はSRS Labs, Inc.の商標です。TruBass技術はSRS Labs, Inc.からのライセンスに基づき製品化されています。

オプションビデオユニットについて

オプションのビデオユニットを装着することにより、次のような機能が得られます。

- ①コンポジット/S端子1系統、及びコンポーネント端子2系統が追加されます。また、モニタリング機能としてコンポジットビデオ出力端子を用意しました。
- ②パソコン以外の多くのAV機器との接続が可能となります。
- ③メニュー画面により、コンポーネント端子をRGB入力に切換え可能です。
- ④ヨーロッパで多く採用されているSCART端子を用意しました。コンポジット/S/RGB信号入力として、またビデオ信号出力として使用可能です。

オプション(別売)

詳しくは、お買い求めの販売店にお問い合わせください。

1. デスクトップスタンド
 - ・CMPAD23 (32形用)
 - ・CMPAD25 (42形用)
2. プラズマモニター専用スピーカー
 - ・CMPAS03 (32形用、ダークグレー)
 - ・CMPAS03S (32形用、ライトグレー)
 - 16×4.5cmコーン型スピーカーを採用したバスリフレックスタイプです。
 - ・CMPAS14 (42形用、ダークグレー)
 - ・CMPAS14S (42形用、ライトグレー)
 - 2.5cmドーム型円形ツイーターと8cm円形ウーハー2個を配置した2ウェイスピーカーです。
3. ビデオユニット: CMPAVW1
本機でビデオ信号を見るための拡張ユニットです。

も く じ

特 長	2	その他の機能	25
使用上のご注意	4	自動ストア	25
安全上のご注意	4	信号チェック	26
お守りください	9	パワーセービングシステム	26
お知らせ	11	プラズマディスプレイの焼き付きについて	27
各部のなまえ	12	お知らせ	27
本体	12	故障かな…と思ったら	28
リモコン	13	故障とまちがえやすい現象	28
乾電池の入れかた	13	正常に表示しない場合の対処方法	30
リモコンの取り扱い	13	製品仕様	31
設置方法	14	信号入力	31
据え付け	14	推奨信号一覧	32
転倒防止について	14	付録	34
パソコンとの接続	15	ビデオユニット (オプション) 付加機能	35
スピーカーユニット (オプション) の取り付けかた	16	チューナーユニット (オプション) 付加機能	47
電源コードの接続	16		
操作方法	17		
電源の入/切	17		
入力切換	18		
音量調節	18		
音声ミュート (消音)	18		
サイズ切換	19		
入力信号画面表示	19		
画面の位置やクロックを自動調整する	20		
複数のモニターを個別に操作する	20		
メニュー画面の使いかた	20		
映像設定	21		
音声設定	22		
タイマー設定	22		
機能設定	23		
初期設定	24		
言語設定	25		

本書についてのご注意

- 本書の内容は、予告なしに変更することがありますのでご了承ください。
- 本書の内容は、万全を期して作成していますが、万一お気づきの点、ご不明な点がございましたらお買い上げの販売店または当社までご連絡ください。
- 運用に際しましては、ハードウェアやソフトウェアの仕様、制限などの前提条件を十分にご理解いただいたうえでご利用ください。誤って運用した結果につきましては、責任を負いかねますのでご了承ください。
- 本書の内容の一部あるいは全部を、無断で複写、転載しないでください。
- 本書に記載の会社名および商品名は各社の商標または登録商標です。

使用上のご注意

ご使用のまえにこの「使用上のご注意」をよくお読みのうえ、正しくお使いください。

絵表示について 製品を安全に正しくお使いいただき、あなたや他の人々への危害や財産への損害を未然に防止するために、いろいろな絵表示をしています。

警告 この表示を無視して、誤った取り扱いをすると、人が死亡または重傷を負う可能性があります。

注意 この表示を無視して、誤った取り扱いをすると、人が傷害を負ったり物的損害を受ける可能性があります。

絵表示の意味  気をつけなければならない。「注意」を示します。

 感電に気をつけなければならない。「感電注意」を示します。

 してはいけない。「禁止」を示します。

 必ず行う。「強制」を示します。

安全上のご注意

警告

■ 異常が発生したら、すぐに電源プラグを抜く

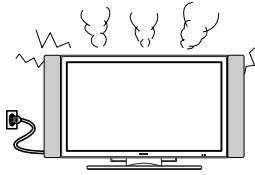

電源プラグをコンセントから抜くこと

異常、故障状態とは

- 煙が出ている、へんな臭いや音がする
- 画が乱れる・映らない、音がでない
- 本機の内部に異物(水、金属など)が入ったなど

異常、故障状態のまま使用すると火災、感電の原因となります。

すぐに電源スイッチを切り、電源プラグを抜いて販売店に修理をご依頼ください。
お客様による修理は危険ですので絶対におやめください。

●イラストはイメージであり、実際の商品とは形状が異なる場合があります。

設置をするとき

警告

■ 不安定な場所に置かない



ぐらついた台の上や傾いた場所など不安定な場所に置かない。落ちたり、倒れたりしてけがの原因となります。

■ 持ち運ぶときは衝撃を与えない、



本機を落とさない
破損したまま使用すると、火災・感電・けがの原因となります。

●プラズマディスプレイパネルはガラスでできていますので、万一割れたりするとケガの原因となります。

■ 電源コードを本機の下敷にしない

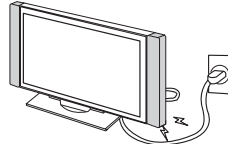

コードに傷がついて火災・感電の原因となります。



注意

■ 湿気やほこりの多いところ、油煙や湯気が当たる場所に置かない



火災・感電の原因となることがあります。

●調理台や加湿器のそばなど。



■ キャスター（車）止めをする



テレビ台にキャスター（車）がついている場合は、キャスター止めをする。テレビが動いたり、倒れたりするとけがの原因となることがあります。

■ 電源プラグをすぐに抜くことができるように本機を据え付ける



本機が異常や故障となったとき、電源プラグをコンセントに差し込んだままにしておくと火災・感電の原因となることがあります。

■ 電源プラグ、アンテナ線などの外部の接続線や転倒防止の処置をしたまま移動させない



火災・感電・けがの原因となることがあります。

使用上のご注意 (つづき)

安全上のご注意 (つづき)

設置をするとき(つづき)

⚠ 注意

■ 通風孔をふさがない

火災の原因となることがあります。

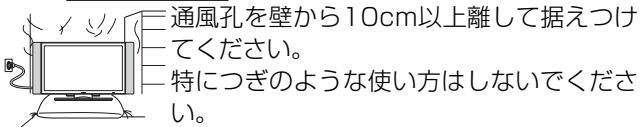

- 本機をおお向けや横倒し、逆さまにする。
- 風通しの悪い狭い所に置く。
- じゅうたんや布団の上に置く。
- テーブルクロスなどを掛ける。

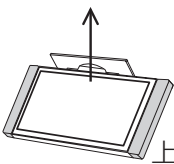
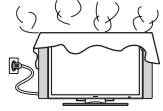

上向き

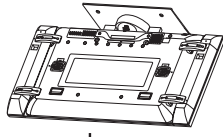

下向き

■ 転倒防止の処置を行う



モニターが倒れると、けがの原因となることがあります。

■ アンテナ工事には技術と経験が必要ですので販売店にご相談ください



- 送配電線から離れた場所に設置する。アンテナが倒れた場合、感電の原因となることがあります。

■ 本機を医療機器の近く(同部屋)には設置しないでください。

医療機器の誤作動の原因になる事があります。

■ アース線を必ず接地してください。

- 電波障害や他機器への妨害、また、他機器からの妨害を受けない為にも、必ずアース線を接続してご使用ください。
- 電波プラグアダプターを使用する場合、電源プラグのアース線は、アース端子に接続してください。コンセント端子に差し込むと、感電や火災の原因となります。

使用するとき

⚠ 警告

■ 本機の上に花びんなどを置かない



本機の内部に水などが入ると火災・感電の原因となります。

万一、入った場合は、すぐに電源スイッチを切り、電源プラグを抜いて販売店にご連絡ください。

水ぬれ禁止

- 花びん、水槽、植木鉢、コップ、化粧品、薬品などを置かない。
- ペットが乗らない様、ご注意ください。

■ 異物を入れない



通風孔などから内部に金属類や燃えやすいものなどを差し込んだり、落し込んだりすると、火災・感電の原因となります。

万一、入った場合は、すぐに電源スイッチを切り、電源プラグを抜いて販売店にご連絡ください。
特にお子様にはご注意ください。

警告

- 本機に水をこぼしたり、ぬらしたりしない
火災・感電の原因となります。



水ぬれ禁止

●雨天、降雪中、海岸、水辺での使用は特に
ご注意ください。

- 風呂場やシャワー室で使用しない
火災・感電の原因となります。



風呂場やシャワー室
での使用禁止

- 指定の電源電圧で使用する
本体に表示された電源電圧以外で使用す
ると火災・感電の原因となります。

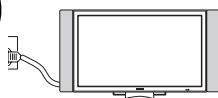

- 雷が鳴り出したら、アンテナ線や本機に
は触れない

感電の原因となります。



接触禁止

- 電源プラグの刃や周辺に付着した埃や金
属類を取り除く

そのまま使用すると火災・感電の原因
となります。



お手入れは、電源プラグを抜いてから乾いた
布で行ってください。

- 裏ぶたやカバーをはずさない、本機を改
造しない



内部には電圧の高い部分があり、感電の
原因となります。

内部の点検・調整・修理は販売店にご依頼く
ださい。



分解禁止

- 電源コードを傷つけない

火災・感電の原因となります。

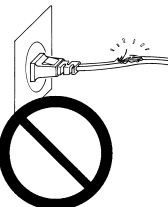

傷ついたら、電源プラグを抜いて販売店
に交換をご依頼ください。

●傷つける、破損させる、加工する、無
理に曲げる、重いものをのせる、加熱
する、引っ張るなどをしない。

- 衝撃を与えない



万一、本機を落したり、キャビネ
ットを破損した場合は、電源スイ
ッチを切り、電源プラグを抜いて
販売店にご連絡ください。そのま
ま使用すると火災・感電の原因と
なります。

使用上のご注意 (つづき)

安全上のご注意 (つづき)

使用するとき(つづき)

⚠ 注意

■ 電源プラグは根元まで確実に差し込む



差し込みが不完全ですと発熱し火災の原因となることがあります。
また、電源プラグの刃に触れると感電することがあります。

■ 電源プラグは、ゆるみのあるコンセントに差し込まない



発熱して火災の原因となることがあります。
ゆるみのある場合は、販売店に交換をご依頼ください。

■ ぬれた手で電源プラグを抜き差ししない



ぬれ手禁止

感電の原因となることがあります。

■ 電源プラグを抜くときは、電源コードを引っ張らない

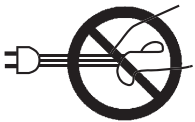

電源コードを引っ張ると電源コードが傷つき火災・感電の原因となることがあります。

■ 本機に乗ったり、ぶら下がったりしない 倒れたり、こわれたりしてけがの原因となることがあります。



特に小さなお子様のいるご家庭ではご注意ください。

■ 本機の上に重いものを置かない



倒れたり、落下してけがの原因となることがあります。

■ 間違った電池の使い方をしない



電池の破裂、液もれにより、火災・けがや周囲を汚損する原因となることがあります。

特に、次の使い方はしない。

- 本機で指定されていない電池の使用
- 新しい電池と古い電池を混ぜて使用
- 本機の極性表示（プラスとマイナスの向き）とは逆向きに電池を使用

■ 長期間ご使用にならないときは必ず電源プラグを抜く



電源プラグをコンセントから抜くこと

お手入れするとき

⚠ 注意

- **お手入れの際は、安全のため電源プラグを抜く**



電源プラグをコンセントから抜くこと

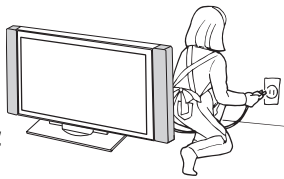

- **年に一度は内部の掃除を販売店にご相談ください**



本機の内部にほこりがたまったまま長い間掃除をしないと、**火災や故障の原因**となることがあります。

特に、湿気の多くなる梅雨期の前に行うと、より効果的です。内部の掃除費用については販売店にご相談ください。

お守りください

- **高温になるところに置かないでください**
キャビネットや部品に悪い影響を与えますのでご注意ください。

- 直射日光や熱器具(ストーブやエアコンの吹き出し口等)の近くなど。

- **お部屋は適度の明るさで**
暗すぎる部屋は目を疲れさせるのでよくありません。

- **長時間連続して画面を見ていると目が疲れます**
時々、画面から離れて目を休めてください。

- **適度な音量で**
特に夜間での音量は小さい音でも通りやすいので、窓を閉めたりして、隣り近所に対し十分な配慮をして、生活環境を守りましょう。

- **本機および本機の破片、付属品を廃棄するときは**

本機および本機の破片、付属品などを廃棄する際は、必ず、販売店にご相談ください。

- **搬送についてのご注意**

- 引越しや修理などで本機を運搬する場合は、本機用の梱包箱とクッション材をご使用ください。

- **プラズマモニターの設定について**

傾斜面や、平坦でない面、カーペットなどの柔らかい面、変形した面などへの設置をさけてください。



使用上のご注意（つづき）

お守りください（つづき）

■ パネルのお手入れについて



- 本機のパネル表面は、反射による映り込みや、赤外線カットの為の特殊コーティングが施されています。お手入れの際には、柔らかい布（綿・ネル等）で軽く乾拭きしてください。
- 化学ぞうきんやクリーナーは、その成分により、パネル表面の特殊コーティングがはがれたり、変色する恐れがありますので、ご使用にならないでください。
- 硬い布で拭いたり、強く擦ったりしますと、パネル表面の特殊コーティングが傷付きますのでご注意ください。
- 指紋など油脂類の汚れがひどい場合は、水で薄めた中性洗剤に柔らかい布をひたしよく絞ってからふき取り、乾いた柔らかい布で仕上げてください。
- スプレークリーナーは、パネル表面の特殊コーティングがはがれたり、内部に侵入し、故障の原因になる恐れがあるので、使用しないでください。

■ キャビネットのお手入れについて

- キャビネットの表面をベンジン、シンナーなどでふいたり、殺虫剤などの揮発性のものをかけたりしないでください。また、ゴムやビニール製品などを長時間接触したままにしないでください。亀裂が生じたり、変質・塗料がはげるなどの原因となります。
- 化学ぞうきんやクリーナー、ワックスは、含まれている成分により、キャビネットに亀裂が生じたり、変質の原因となりますのでご使用にならないでください。
- キャビネットや操作パネル部分の汚れは、柔らかい布で軽くふき取ってください。汚れがひどいときには、水で薄めた中性洗剤に柔らかい布をひたしよく絞ってからふき取り、乾いた柔らかい布で仕上げてください。特に、次の洗剤などは亀裂や変色、傷付きの原因となりますので使用しないでください。
 - ・酸・アルカリ性洗剤、アルコール系洗剤、みがき粉、粉石鹸、OAクリーナー、カーワックス、ガラスクリーナー類など

お知らせ

■ 面欠点について

プラズマパネルは、精密度の高い技術で作られていますが、画面の一部に欠点（光らない点）や輝点（余計に光る点）が存在する場合があります。これは故障ではありません。

■ 残像について

静止画（画面表示など）やメニュー表示を短時間（約1分程度）表示し、映像内容が変わったときに前の静止画が残像として見えることがあります。自然に回復します。故障ではありません。

■ パネル表面について

プラズマパネルは、パネルの内部で放電を起こすことにより映像を表示しています。そのため、パネルの表面温度が高くなる場合があります。

また、プラズマパネルは、微細加工したガラスです。パネルの前面には強化ガラス製のフィルターを取り付けていますが、ガラスが破損する恐れがありますので強い衝撃は与えないでください。

■ パネル駆動音について

電源を入れたときに、「ジー」というプラズマパネルの駆動音が聞こえることがありますが、故障ではありません。

■ 輸送時について

本体を横倒しにして輸送した場合、パネルガラスが破損する、または面欠点が増加する可能性がありますので、横倒しでの輸送はしないでください。

■ ご覧になる位置は

画面のたての長さの3～7倍を目安にした場所でご覧になれば、見やすく疲れにくくなります。

■ 赤外線通信機器について

赤外線コードレスマイクや赤外線コードレスヘッドホンなどの通信機器は、通信障害により、使用できない場合があります。これは故障ではありませんので、あらかじめご了承ください。

■ ラジオについて

本機の近くでラジオを使用しますと、ラジオの音声に雑音が入る場合があります。本機より離してご使用ください。

■ 本機の温度について

本機は、長時間使用したときなどに、上部が熱くなる場合があります。手で触れると熱く感じる場合もありますが、故障ではありません。また、熱で変形しやすいもの（オーディオテープ、ビデオテープなど）を上には置かないでください。

■ 焼き付きについて

静止画（画面表示など）や、パソコンやゲーム機などの固定映像を長時間または繰り返し表示したり、画面のワイドモードをノーマルモードで長時間ご覧になると、プラズマパネルが焼き付く場合があります。

画面の焼き付きを避けるため、スクリーンセーバーの使用や、ワイドモードはノーマル以外のモードで使用することをおすすめします。

焼き付きが軽度のときは、目立たなくなることがありますが、一度起こった焼き付きは完全には消えません。

詳しくは [27](#) をご覧ください。

この装置は、情報処理装置等電波障害自主規制協議会（VCCI）の基準に基づくクラスB情報技術装置です。

各部のなまえ

本体

前面

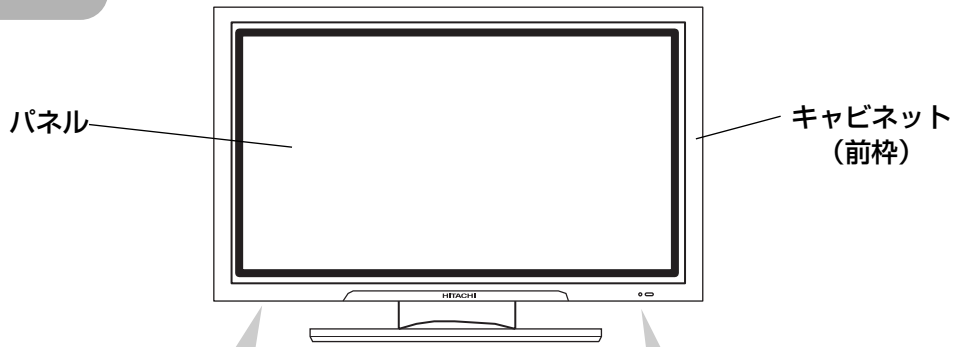

コントロールパネル

- 底面奥に調節ボタンがあります。
- 裏カバーに調節ボタンの表示があります。

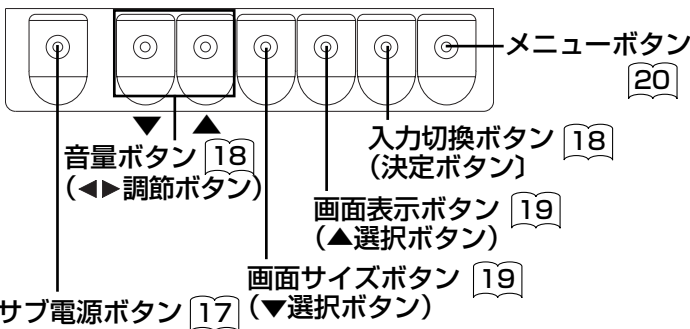
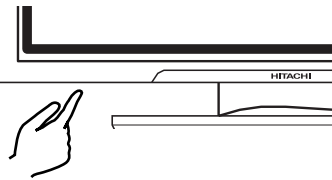

- () の中はメニュー画面が出ているときの機能を示します。

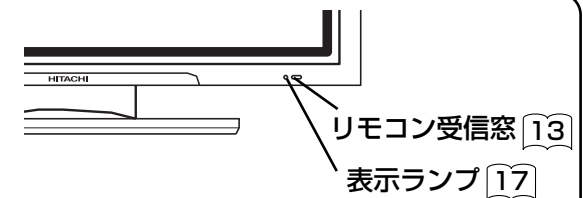

- 底面奥に主電源スイッチがあります。

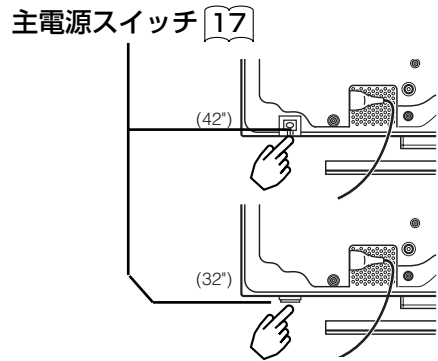

⚠️ 注意 移動するとき

- この商品は重量物です。移動するときは、二人作業で持ち運びしてください。
- 持ち運びは、取手と前面側から製品下側の両端部を持って製品を保持してください。

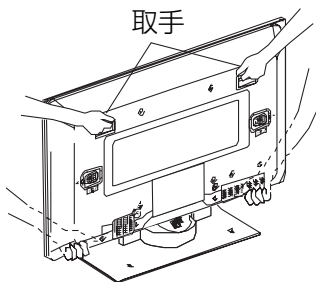

後面

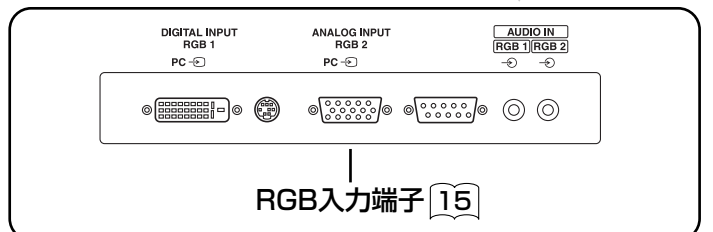
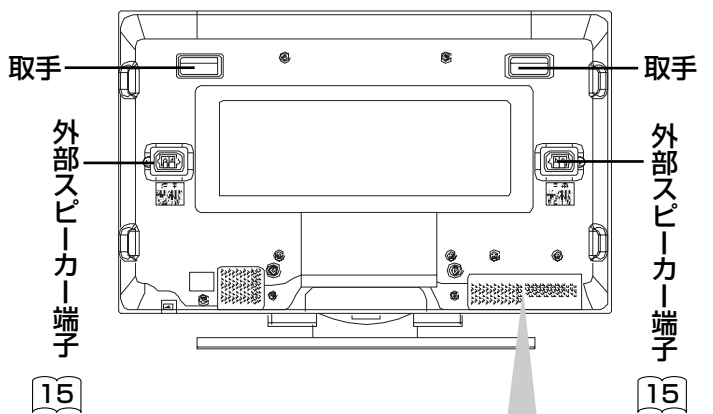

リモコン

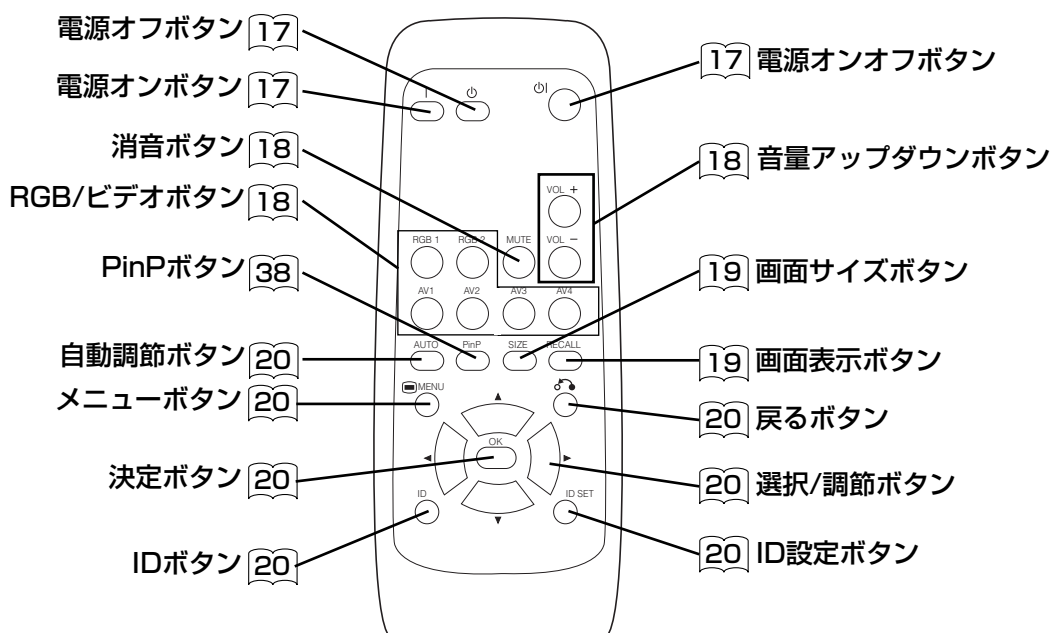

乾電池の入れかた

①電池ぶたをはずしてください。

電池ぶたのつまみを引き寄せながら、矢印の方向に引いて開けます。

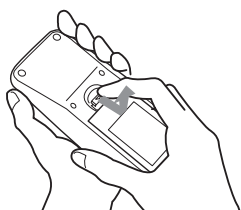

②乾電池を入れてください。

付属の単3形乾電池を⊕、⊖の表示どおりに入れます。

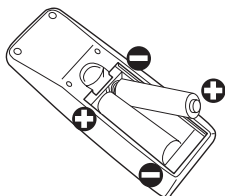

③電池ぶたを閉めてください。

電池ぶたを矢印の方向に押し戻します。

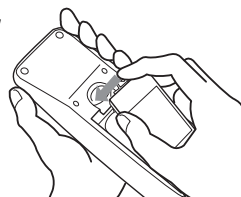

リモコンの取り扱い

リモコンは、モニター本体のリモコン受信窓の正面から約5メートル、左30度、右30度の範囲内でお使いください。

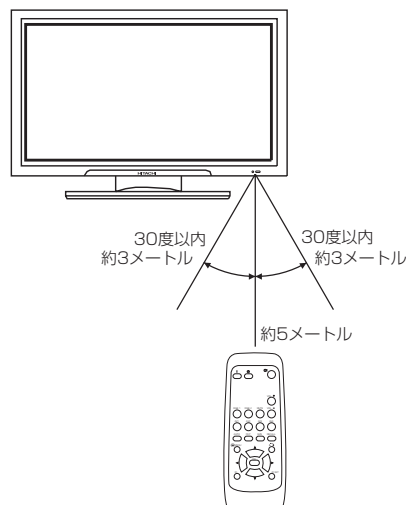

日本語

⚠ 注意

- 新しい電池と古い電池を混ぜて使用しないでください。電池の破裂、液もれにより、火災・けがや周囲を汚損する原因となることがあります。
- 電池を機器内に挿入する場合、極性表示プラス⊕とマイナス⊖の向きに注意し、機器の表示どおり正しく入れてください。まちがえますと電池の破裂、液もれにより、けがや周囲を汚損する原因となることがあります。

お守りください

- リモコンを落としたり、衝撃を与えないでください。
- リモコンに水をかけたり、ぬれたものの上に置かないでください。故障の原因になります。
- 長時間ご使用にならない場合は、乾電池をリモコンから取り出しておいてください。
- リモコンの操作がしにくくなったなら、乾電池を交換してください。
- リモコン受信窓に直射日光などの強い光が当たると動作しなくなることがあります。光が直接当たらないようにモニター本体の向きを変えてください。

設置方法

据え付け

- お買い上げの機種がスタンド付きでない場合、本機は必ず別売のスタンド(CMPAD23/25)に取り付けてお使いください。デスクトップスタンドは下図に従ってご使用ください。

⚠警告

本機の据え付けには、性能および安全性を維持するために必ず専用のユニットをご使用ください。固定強度が不足したり、不適当な部材を使用すると、転倒したり落下して、火災・感電・けがの原因となります。指定外のユニット使用や、誤った設置方法により発生したけがや物的損害については、当社は責任を負いかねますのでご注意ください。

⚠注意

- 別売の専用壁掛けユニットや天吊りユニットを使用される場合は、危険ですから個人での取り付けは避け、販売店にお問い合わせの上、指定の取り付け工事業者に依頼してください。
- 本機内部の温度上昇を防止するため、背面の通気孔がふさがらないよう壁などから10cm以上（床置きの場合）空間距離を保ってください。通気孔をふさぐと熱がこもり、故障や火災の原因となることがあります。※

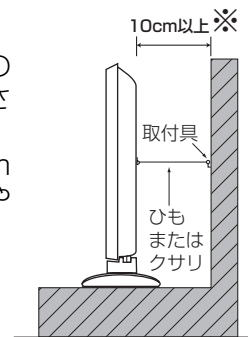

転倒防止について

⚠注意

本機は安定したところに据え付けてください。また、転倒防止の処置を行ってください。本機が転倒し、けがの原因となることがあります。

壁または柱などに固定する場合

ひもまたはクサリ、および取付具については市販品をご利用いただき、確実に支持できる壁や柱などをお選びになり、しっかりと固定してください。

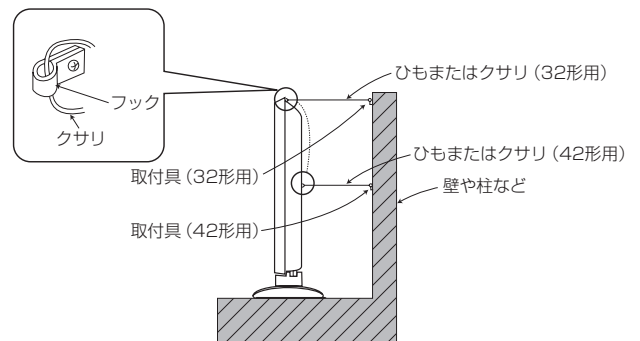

卓上などに固定する場合

- ①図のようにスタンド後部の固定用ネジ穴に木ネジなどで固定し、ご利用ください。（左右2ヶ所）
- ②木ネジなどについては市販品をご利用いただき、しっかりと固定してください。

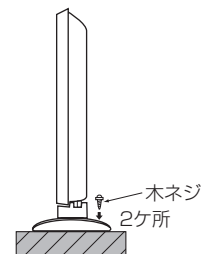

「使用上のご注意」(4)～(11)をよくお読みになり、安全には十分ご注意の上、以下に従って作業を行ってください。

- 適切な設置場所を選び、安定となる場所に設置してください。
・使用するコンセントにすぐ手が届くように設置してください。
- 本機の電源スイッチがOFFになっていることを確認してください。

パソコンとの接続

- ①ご使用になるパソコンのディスプレイ信号が、本機の仕様に合うことを確認してください。
・本機の仕様については「製品仕様」(31)～(33)をご参照ください。
- ②パソコンの電源スイッチがOFFになっていることを確認してください。
- ③本機後面の信号入力端子(RGB1またはRGB2)と、パソコンのディスプレイ信号出力端子を接続してください。
・本機の入力端子とパソコンの出力端子の形状に合ったケーブルをお使いください。
・接続するパソコンの種類によっては、パソコンに付属または別売の変換コネクタやアダプターが必要になる場合があります。詳しくは、お使いのパソコンに付属の取扱説明書をお読みになるか、パソコンの製造元または取扱店にお問い合わせください。

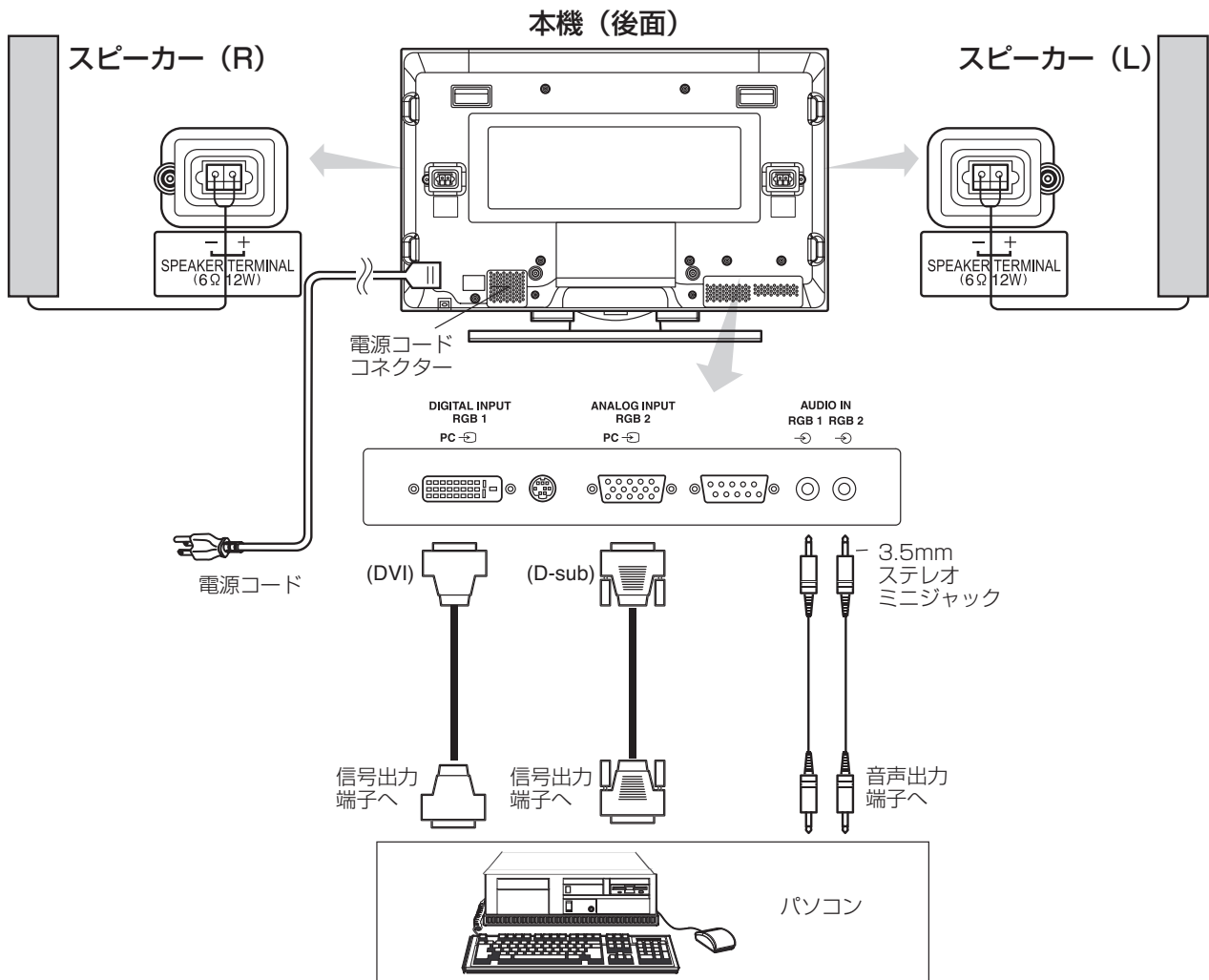

設置方法 (つづき)

スピーカーユニット (オプション) の取り付けかた

オプションのスピーカーユニットの取り付けかたは、スピーカーユニット付属の取扱説明書を参照してください。

電源コードの接続

機器の接続をすべて行った後で、最後に電源コードをつなぎます。

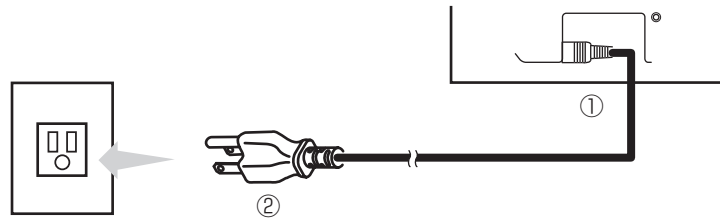

- ①電源コードを本機に接続する。
- ②電源コードのプラグをコンセントに差し込む。

⚠ 注意

- 電源コードは必ず付属のものをお使いください。
- 指定の電源電圧以外では使用しないでください。火災や感電の原因となることがあります。

操作方法

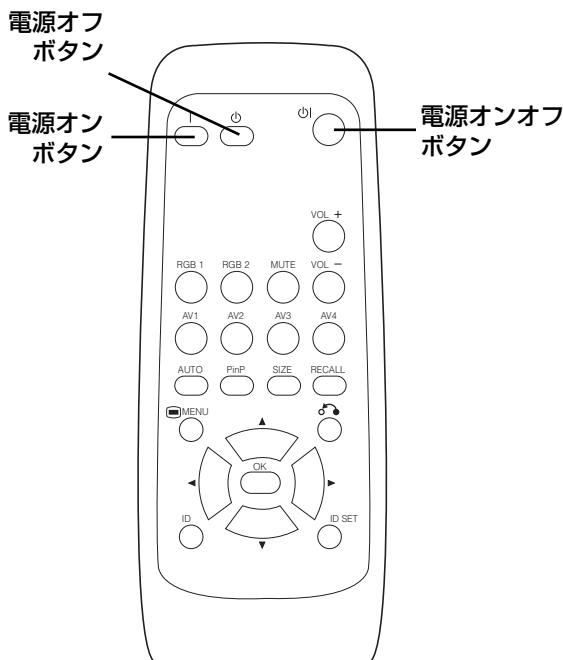
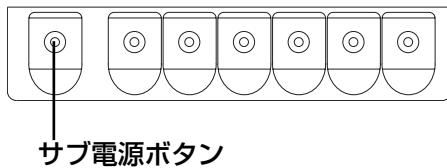
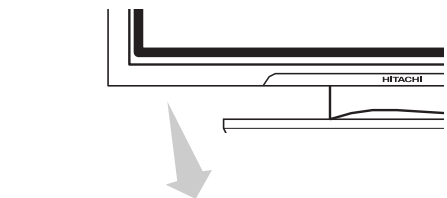
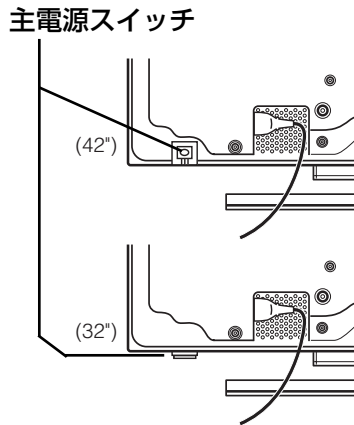
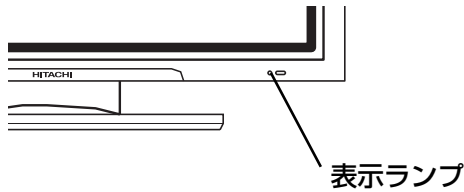

電源の入/切

- モニターの電源を入れるには、モニター本体の主電源スイッチをオンにした後、サブ電源ボタンかリモコンの電源オンボタンまたは電源オンボタンを押してください。
- モニターの電源を切るには、モニター本体のサブ電源ボタンかリモコンの電源オンボタンまたは電源オフボタンを押したあとに、モニター本体の主電源スイッチをオフにしてください。
 ・ 通常のご使用時は、主電源スイッチをオンにした状態で、サブ電源ボタンかリモコンの電源オン/オフボタンでモニターの電源を入/切（スタンバイ）することができます。

ランプ表示について

表示ランプ	電源の状態	操作
無点灯	切	主電源スイッチオフ時
赤点灯	切 (スタンバイ)	主電源スイッチオン、リモコンの電源オフボタンまたは前枠底面のコントロールパネルのサブ電源ボタンオフ時
緑点灯	入	主電源スイッチオン、リモコンの電源オンボタンまたは前枠底面のコントロールパネルのサブ電源ボタンオン時
橙点灯	切 (パワーセーブ)	主電源スイッチオン、リモコンの電源オンボタンまたは前枠底面のコントロールパネルのサブ電源ボタンオン時 但し、パワーセーブモードの状態

表示ランプが橙点灯したり、画面に「No Sync. Signal」（同期信号無し）「Power Save」（パワーセーブ）、または「Invalid Scan Freq.」（周波数仕様範囲外）のメッセージが表示された場合は、「パワーセービングシステム」[\[26\]](#)、「故障とまちがえやすい現象」[\[28\]](#)をご参照ください。

お守りください

- 電源の頻繁な入/切の繰り返しはおやめください。故障の原因となることがあります。
- 長時間ご使用にならないときは、主電源スイッチをオフにしてください。
- 本機が動作中に停電になった場合、停電の回復とともに電源が入ります。モニター本体から離れるときは、モニター本体の主電源スイッチを切っておいてください。

操作方法 (つづき)

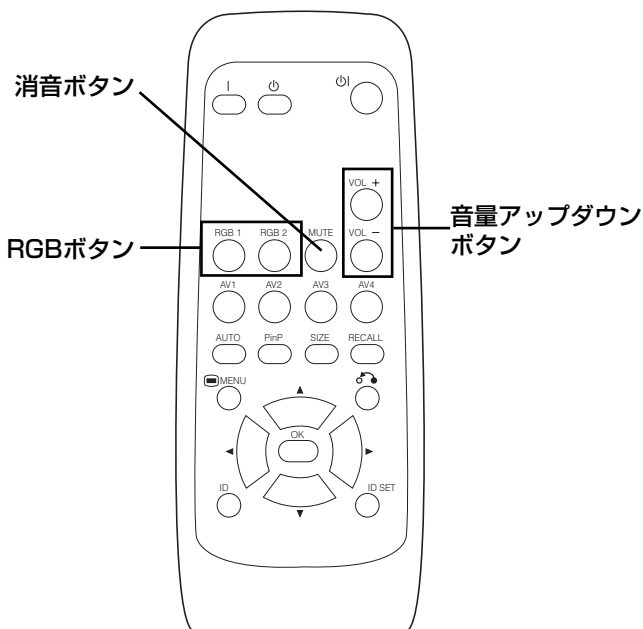
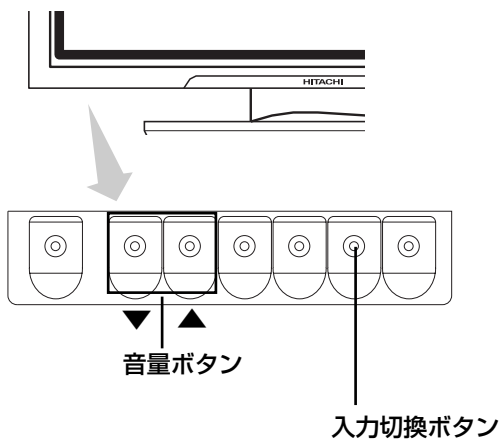

入力切換

- リモコンのRGB1、RGB2ボタンを押すと、入力が切り換わります。
- モニター本体の入力切換ボタンを押すと、RGB1→RGB2→RGB1の順に入力が切り換わります。



音量調節

リモコンの音量アップダウンボタン (VOL+, VOL-ボタン) またはモニター本体の音量アップダウンボタン (▲、▼ボタン) を押すと、音量を調節することができます。

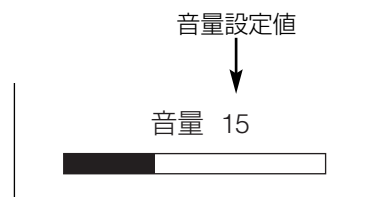

調節状態ガイド表示

- 音量アップダウンボタンを押すと、調節状態をガイド表示します。
 - ・ ガイド表示しているときにVOL+(または▲)ボタンを押すと音量が大きくなります。
 - ・ ガイド表示しているときにVOL-(または▼)ボタンを押すと音量が小さくなります。

音声ミュート (消音)

リモコンの消音ボタンを押すと、音を一時的に消すことができます。

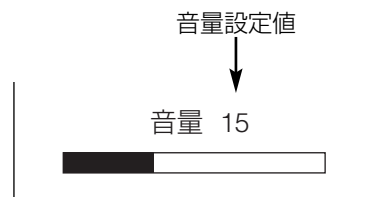

調節状態ガイド表示

(表示色がマゼンタに変わる)

- 消音ボタンを押すと、音量設定状態がガイド表示 (マゼンタ色) されます。
 - ・ 消音状態のときにVOL-ボタンを押すと、音量設定値を小さくすることができます。
 - ・ 消音状態のときにVOL+ボタンを押すと、消音状態を解除します。

もう一度リモコンの消音ボタンを押すと、消音状態が解除され再び音が出て、音量設定状態がガイド表示 (緑色) されます。

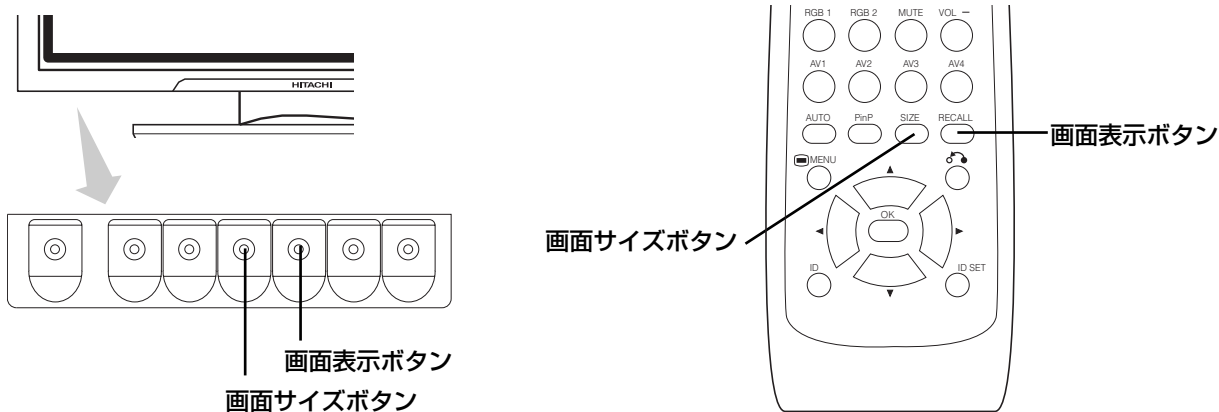

サイズ切換

リモコンまたはモニター本体の画面サイズボタンを押すたびに、画面の表示領域が順次切り換わり、画面下部に状態を表示します。

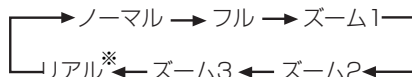

※) リアルモードはパソコンのディスプレイに表示される形を再現するモードです。
このモードはVGA (640×480) およびWVGA (864×480) 信号についてのみ表示可能です。

表示エリア選択時の表示概略図 (RGB入力)

解像度	全体表示	真円表示				
		ノーマル	リアル	ズーム1	ズーム2	ズーム3
表示	フル	ノーマル	リアル	ズーム1	ズーム2	ズーム3
640 X 480 (VGA)						
800 X 600 (SVGA)						
1024 X 768 (XGA)						
1280 X 1024 (SXGA)						
1600 X 1200 (UXGA)						
			※VGA,WVGAのみ			

上記信号表示のため、圧縮 (間引き) ・拡大などの処理を行っています。このため、ズーム(1~3)では表示内容によってはフリッカーが目立つことがあります。このときは、垂直フィルター設定 (24) を「入」にすることで軽減することができます。

入力信号画面表示

リモコンまたはモニター本体の画面表示ボタンを押すと、入力信号状態を画面に表示することができます。

・表示は約6秒で消えます。

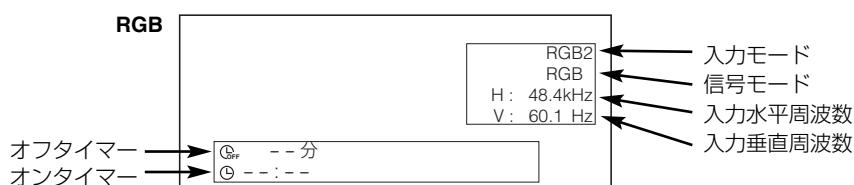

操作方法 (つづき)

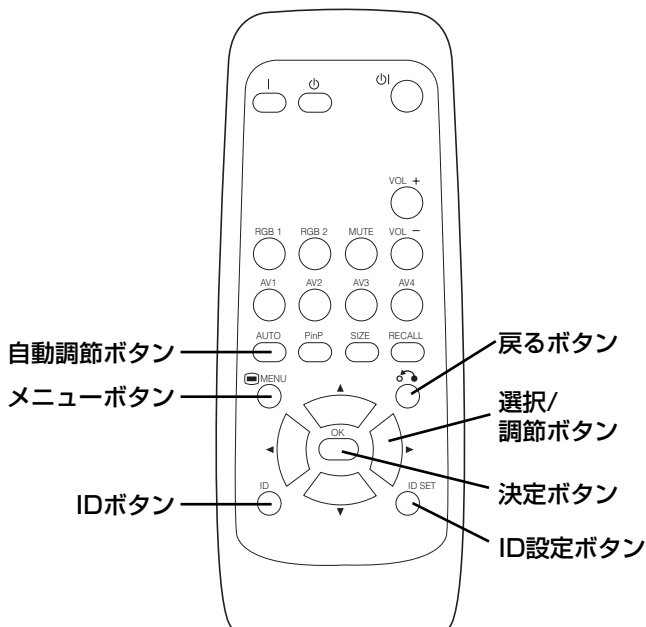

画面の位置やクロックを自動調整する

リモコンの自動調節ボタンを押すことにより、自動的にPC信号に合った画面の位置やクロックに調整することができます。

⚠ 注意

この調整は、各入力(RGB1またはRGB2)および各信号について行ってください。

※信号によっては、最適に調整できない場合があります。この場合は、初期設定の項を参照の上、調整してください。

複数のモニターを個別に操作する (ID 番号)

リモコンのID 番号を設定することで、最大7台までのモニターを個別にコントロールすることができます。IDボタンを押しながら、ID設定ボタンを2秒以上押し、リモコンID 番号 2(初期 ID 番号1)が設定されます。押し続けると数字が繰り返ります。(2→6→7→1→2)

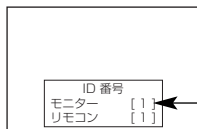

IDボタンを押しながらID設定ボタンを押すと、リモコンのID番号が確認できます。

モニターID 番号

リモコンID 番号

IDボタンを押しながら、リモコンの各ボタンを押すとID リモコンとして動作し、リモコン ID 番号とモニターID 番号が同じモニターのみ操作することができます。

- ・ ID ボタンを押さずに、リモコンの各ボタンを押したときは、通常のリモコンとして動作します。
- ・ モニターは、機能設定メニューの ID 番号で設定します。23

メニュー画面の使いかた (オンスクリーン ディスプレイ システム)

メニューボタンを押すと、調節用メニュー画面が表示され、選択/調節ボタン (▲▼◀▶ ボタン) および決定ボタンを使ってPC信号の調節や設定をすることができます。

- ・ 調節項目や設定内容については 21 ~ 25 をご覧ください。

例：映像設定画面の選びかた

1. メニューボタンを押すとメニュー画面が表示されます。

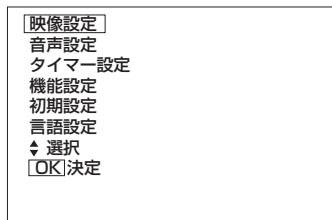

2. 決定ボタンを押すと映像設定画面が表示されます。(他の項目を選ぶときは、▲▼ボタンで選択します)

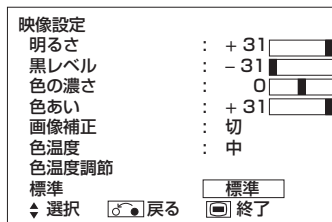

3. ▲▼ボタンで調節したい項目を選択し、◀▶ボタンで調節します。(例：明るさ)

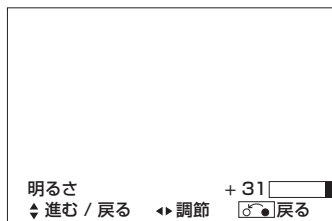
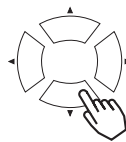

- ・ 戻るボタンを押すと、1つ前の画面に戻ります。
- ・ 1分間入力操作がないときは、自動的に調節メニューの画面表示が解除されます。

映像設定

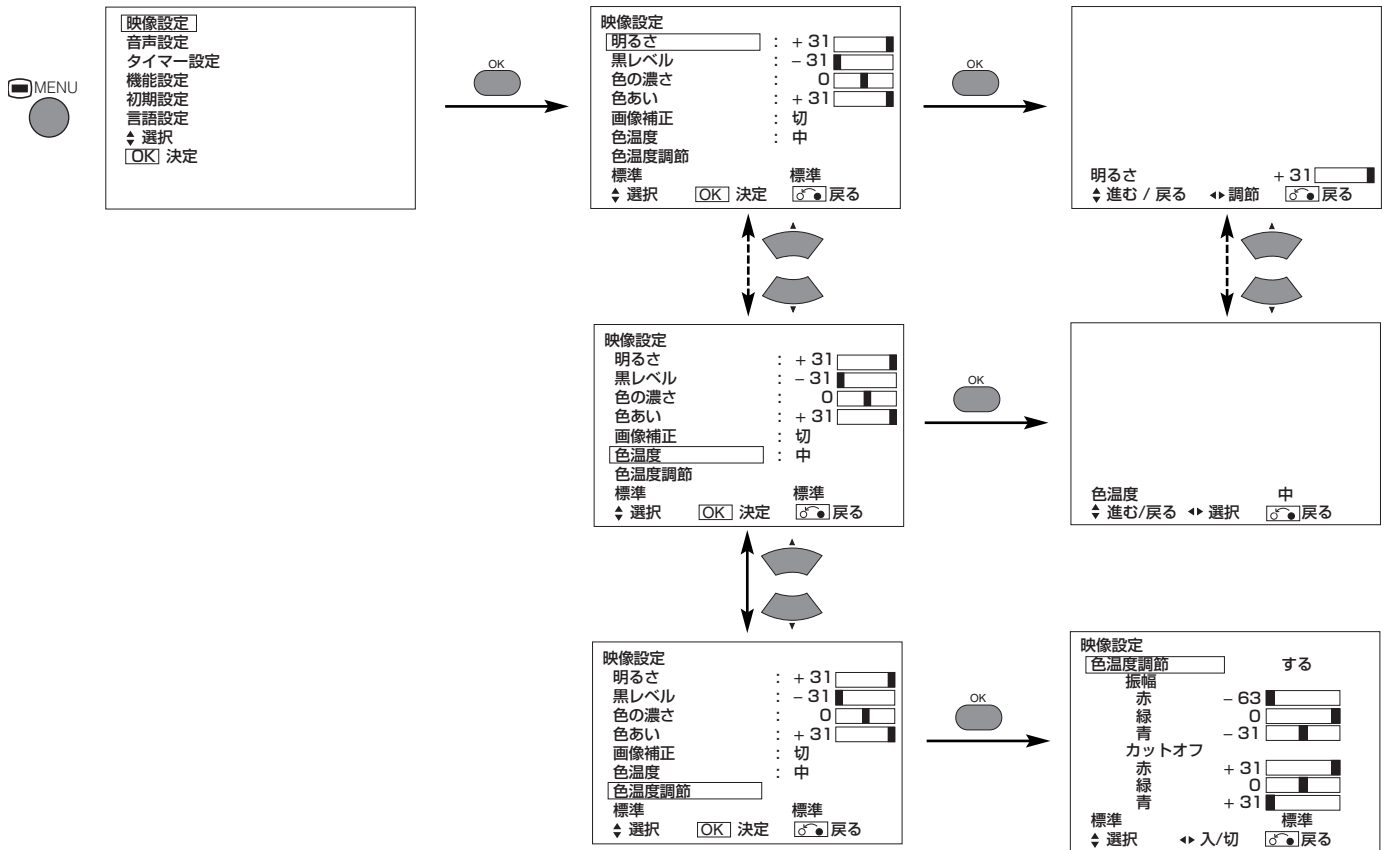

調節項目		◀	▶	設定のポイント
明るさ		明暗の差が小さくなる	明暗の差が大きくなる	周囲の明るさに合わせて見やすく調節します。 設定値[+31]のとき、さらに▶ボタンを押し続けると最大[+40]まで上がり、調節状態ガイド表示が白からマゼンタ色に変わります。これは暗いシーンをより見やすくするための特別なモードであり、明るいシーンでは逆に不鮮明になる場合がありますので、最大[+31]でご使用になることをおすすめします。 明るさを調節する場合、機能設定メニューのパネルライフ設定は「ノーマル」としてください。
黒レベル		黒が沈み、全体が暗くなる	黒が浮き、全体が明るくなる	お好みに合わせて調節します。
色の濃さ		色が薄くなる	色が濃くなる	お好みに合わせて調節します。
色あい		赤が強く、緑が弱くなる	緑が強く、赤が弱くなる	肌色がよりきれいに見えるように調節します。 この機能はPAL/SECAM信号受信時には動作せず、ガイド表示はグレー色の選択不可となります。
画像補正		▶切 ◀◀弱 ◀◀中 ◀◀強◀◀		より細かい部分の鮮明さをお好みに合わせて設定します。
色温度		▶高 ◀◀中 ◀◀中低 ◀◀低◀◀		通常「中」にします。
色温度調節		▶する ◀◀しない◀◀		お好みにより色温度を細かく調節したい場合に「する」に設定します。
振幅	赤	明るい部分の赤がおさえられる	明るい部分が赤っぽくなる	お好みに合わせて色温度を調節できます。これらは上記4通りの色温度モードそれぞれについて別個に設定できます。
	緑	明るい部分の緑がおさえられる	明るい部分が緑っぽくなる	
	青	明るい部分の青がおさえられる	明るい部分が青っぽくなる	
カットオフ	赤	暗い部分の赤がおさえられる	暗い部分が赤っぽくなる	
	緑	暗い部分の緑がおさえられる	暗い部分が緑っぽくなる	
	青	暗い部分の青がおさえられる	暗い部分が青っぽくなる	
標準			▶ボタンを押し、決定ボタンを押すと、このメニュー画面の各項目が工場出荷時の標準設定に戻ります。	

日本語

操作方法 (つづき)

音声設定

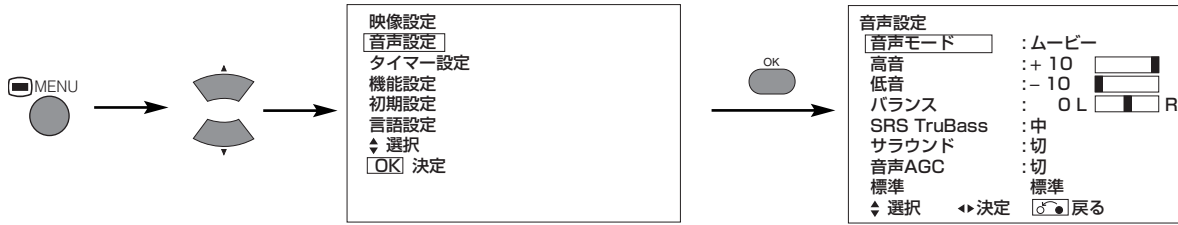

調節項目	◀	▶	設定のポイント
音声モード			ムービー：映画に適した設定になっています。 ミュージック：音楽に適した設定になっています。 スピーチ：ニュースやトーク番組に適した設定になっています。 お気に入り：お好みに合わせて調節するモードです。
高音	高音がおさえられる	高音が強調される	お好みに合わせて調節します。
低音	低音がおさえられる	低音が強調される	お好みに合わせて調節します。
バランス	右側の音がおさえられる	左側の音がおさえられる	お好みに合わせて調節します。
SRS TruBass			TruBassは人間の聴覚が2つの音の差成分の音（周波数）を強く認識することを利用し、実際には再生されていない低音が聞こえるように感じることができるシステムです。お好みに合わせて設定できます。
サラウンド			臨場感のある音声を再生することができます。
音声AGC			各入力の平均的な音量レベルを、自動的に合わせることができます。
標準			▶ ボタンを押し、決定ボタンを押すと、このメニュー画面の各項目が工場出荷時の標準設定に戻ります。

タイマー設定

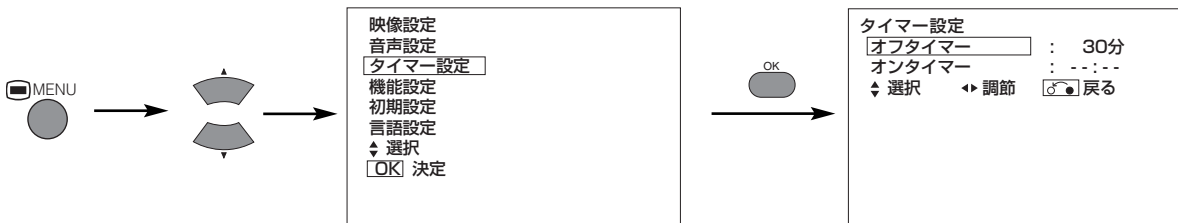

調節項目	◀	▶	設定のポイント
オフタイマー			指定した時間が経過すると自動的に電源をスタンバイ状態にする機能です。
オンタイマー	--- (: ---) 時間	(--- :) --- 分	指定した時間が経過すると自動的に電源をスタンバイ状態からオンにする機能です。00:00から11:59までの範囲で設定できます。リモコンの▲▼ボタンで時間を設定してください。

機能設定

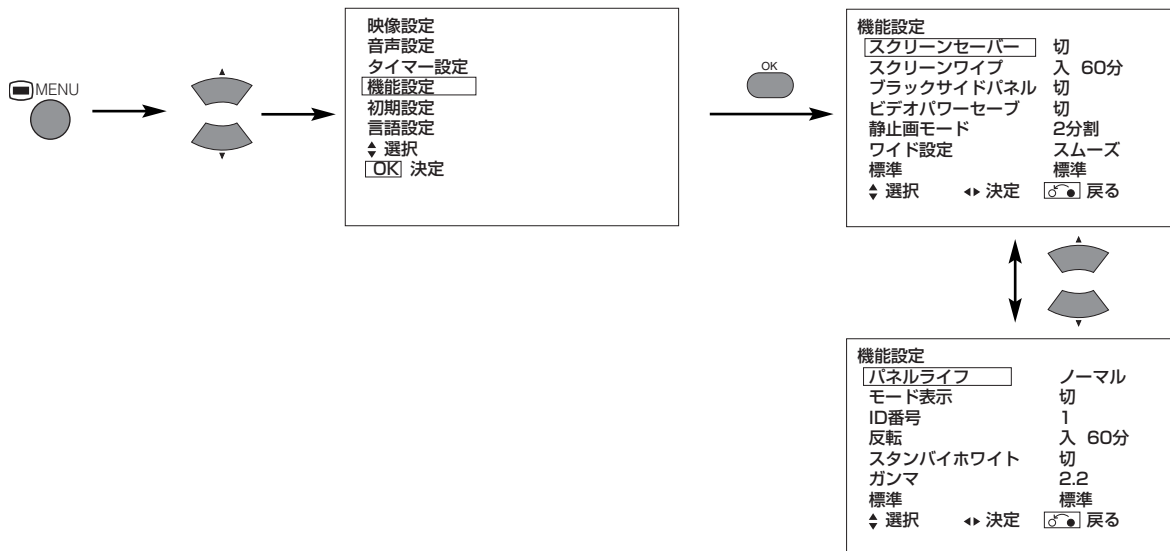

調節項目	◀	▶	設定のポイント
スクリーンセーバー			ロゴなどの静止画像を表示した後、それが消えても薄く跡が見えてしまうパネルの焼き付き現象を低減するために、設定された時間の周期で映像をスクリーン上においてわずかに移動させる機能です。
スクリーンワイプ	入	60分	静止画像表示による焼き付きを、画面全面に白パターンを表示することで軽減するための機能です。継続的に使用する場合は「入」、60分の時間限定で使用する場合は「60分」を選択し、決定ボタンを押してください。通常の画面に戻るときにはリモコンのメニューボタンか戻るボタンを押します。
ブラックサイドパネル			画面サイズ設定がノーマルのときなどに画面の両サイドに表示されるグレー色のバーを、黒色にする機能です。電源オン時は常に「切」に設定されます。パネルの焼き付きを軽減するために「切」に設定することをおすすめします。
ビデオパワーセーブ			オプション機能（グレー表示）
静止画モード			オプション機能（グレー表示）
ワイド設定			オプション機能（グレー表示）
標準			▶ ボタンを押し、決定ボタンを押すと、このメニュー画面の各項目が工場出荷時の標準設定に戻ります。
パネルライフ			映像設定メニューの明るさ設定にかかわらず、画面の明るさを抑える機能です。これにより消費電力を低減したり、パネルの劣化を軽減したりすることができます。消費電力はノーマル>1>2の順に少なくなります。 この項目が1または2のときに、映像メニューの明るさ設定値を変えると、自動的にノーマルに変わります。
モード表示			入力切替時や信号モードが変わるたびに、入力信号状態などを画面に表示する機能です。 切り換わる都度の表示がわずらわしいときは「切」に設定します。
ID番号			モニター本体にID番号を付与し、各モニターを別々にコントロールすることができます。（最大7台コントロール可能）
反転	入	60分	静止画像表示による焼き付きを、RGB各信号を反転させて表示することで軽減するための機能です。継続的に使用する場合は「入」、60分の時間限定で使用する場合は「60分」を選択し、決定ボタンを押してください。通常の画面に戻るときにはリモコンのメニューボタンか戻るボタンを押します。
スタンバイホワイト			これも静止画像表示による焼き付きを軽減するための機能で、モニターがパワーセービングモードに入ったとき、ここで設定された時間だけ画面全面に白パターンを表示させることができます。
ガンマ			通常「2.2」にします。

操作方法 (つづき)

初期設定

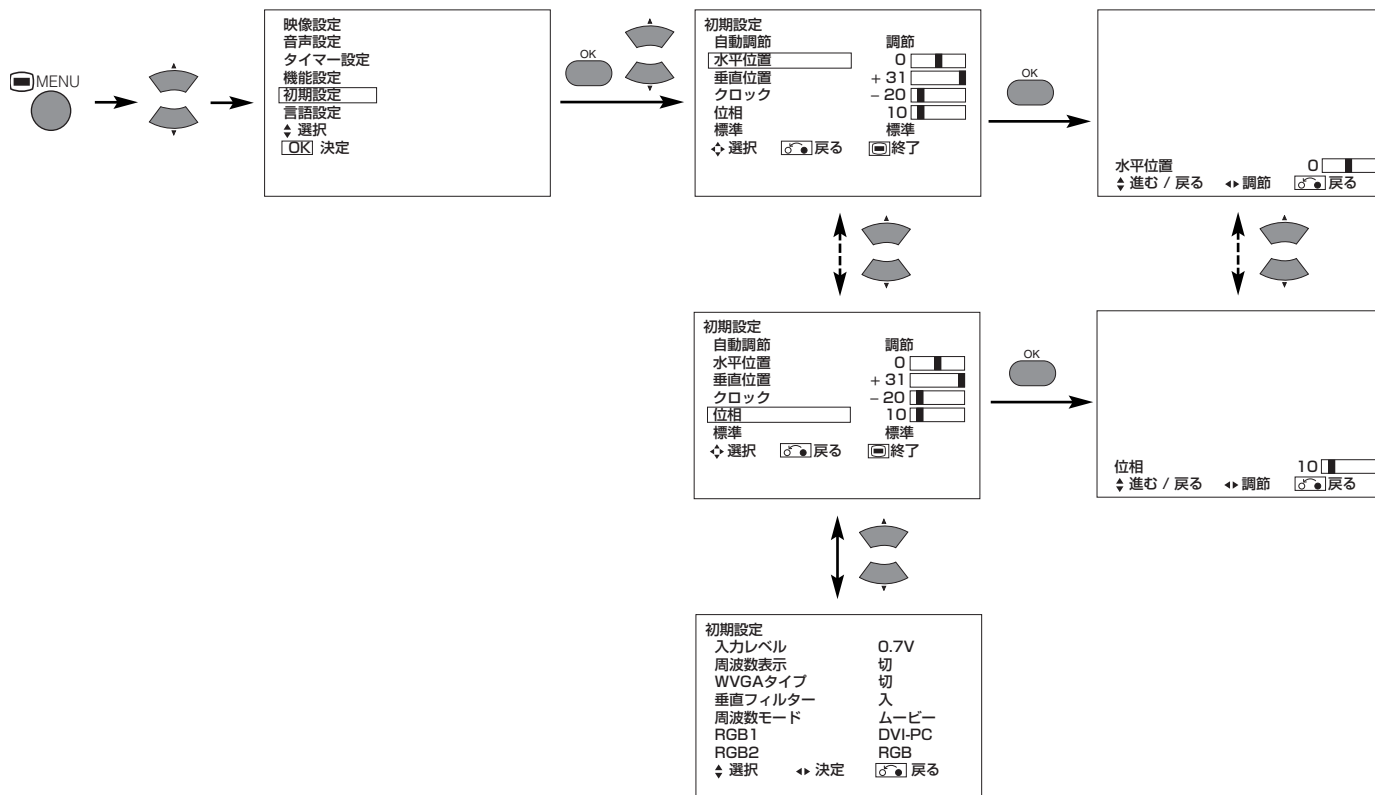

調節項目	◀	▶	設定のポイント
自動調節 (※)	—	(調節) ここで決定ボタンを押すと自動調節を開始します。	水平位置・垂直位置・クロック・位相を自動調節します。
水平位置	左へ移動する 	右へ移動する 	左右の表示位置を合わせます。
垂直位置	下へ移動する 	上へ移動する 	上下の表示位置を合わせます。
クロック	ドットクロック周波数が低くなる (右側が縮む) 	ドットクロック周波数が高くなる (右側が伸びる) 	縦方向の大きな縞がなくなるように調節します。
位相	ドットクロック位相を遅らせる (左へ少しずれる) 	ドットクロック位相を進めめる (右へ少しずれる) 	横方向の縞や文字のにじみが最少になるように調節します。
標準			▶ ボタンを押し、決定ボタンを押すと、このメニュー画面の各項目が工場出荷時の標準設定に戻ります。
入力レベル	0.7V ←→ 1.0V		通常は「0.7V」でご使用ください。白つぶれが激しいときに「1.0V」にします。
周波数表示	切 ←→ 入		入力信号画面表示機能で、PC信号の周波数情報を表示しない場合は「切」に設定します。
WVGAタイプ	切 ←→ 入		WVGA信号入力時のみ有効な機能です。「入」に設定したとき、サイズ切換機能で画面表示をフルモードとリアルモードに切換可能です。
垂直フィルター	切 ←→ 入		画面フリッカーが気になるときに「入」にします。
周波数モード	ムービー ←→ PC		パソコンで動画を見るときに「ムービー」にします。
RGB1	オプション機能 (グレー表示)		
RGB2	オプション機能 (グレー表示)		

※PC信号によっては、自動調節で最適画面にならない場合があります。このような場合にはマニュアルにて最適な調節を行ってください。

言語設定

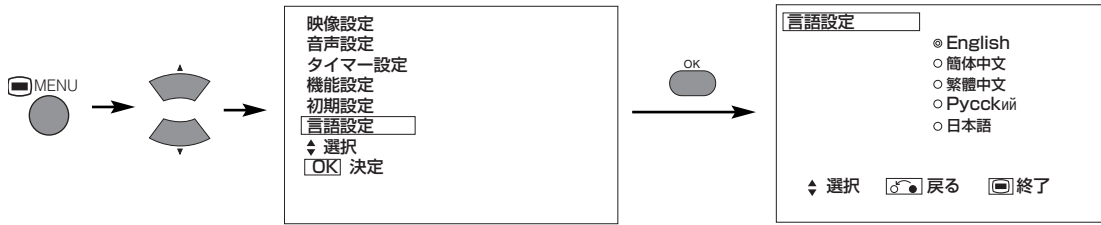

▲▼ボタンで言語を選び、決定ボタンを押してください。

その他の機能

自動ストア

調節した状態は調節終了後、約1秒で下表に従って登録されます。

メニュー	表示	登録条件
映像設定	明るさ	入力モードごとに1組登録できます。
	黒レベル	
	色の濃さ	
	色あい	
	画像補正	
	色温度	
	色温度調節	
	振幅	
	カットオフ	
	音声設定	音声モード
高音		音声モードごとに1組登録できます。
低音		
バランス		1組登録できます。
SRS TruBass		音声モードごとに1組登録できます。
サラウンド		
音声AGC		

メニュー	表示	登録条件
機能設定	スクリーンセーバー	1組登録できます。
	スクリーンワイブ	(登録しない)
	ブラックサイドパネル	(登録しない)
	パネルライフ	1組登録できます。
	モード表示	
	ID 番号	
	反転	
	スタンバイホワイト	
	ガンマ	
	初期設定	自動調節
水平位置		信号モードごとに1組登録できます。(RGB2のみ)
垂直位置		
クロック		
位相		
入力レベル		1組登録できます。
周波数表示		
WVGAタイプ		
言語設定	垂直フィルター	
	周波数モード	

日本語

- 前回の登録内容は失われます。
- 信号モードは、水平/垂直周波数と同期信号極性によって判別されます。これらの全ての要素が同じか類似している場合は、異なる信号であっても、同一の信号として扱われることがあります。

その他の機能（つづき）

信号チェック

入力信号状態が変わると、その状態を画面に表示します。

状態	表示	対処
モード表示を「入」に設定し、入力信号を切り換えたとき、または画面表示ボタンを押したとき	入力端子と水平/垂直周波数をガイド表示します。	—
同期信号が検出できなかったとき	<ul style="list-style-type: none"> ・「No Sync. Signal」（同期信号無し）「Power Save」（パワーセーブ）とガイド表示します。（約5秒間） ・同期信号が検出できない状態が継続すると電源の表示ランプがオレンジ色になり、パワーセーブモードに移行します。 	パソコンの電源スイッチやパソコンの接続状態をもう一度確認してください。
入力信号がモニターの仕様に合わないか、または不安定な状態であるとき	「Invalid Scan Freq.」（周波数仕様範囲外）とガイド表示します。	入力信号の仕様をもう一度確認してください。 31 ~ 33

RGB

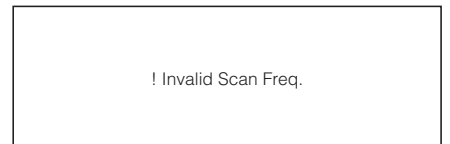
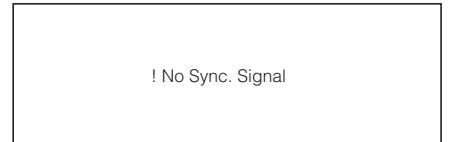
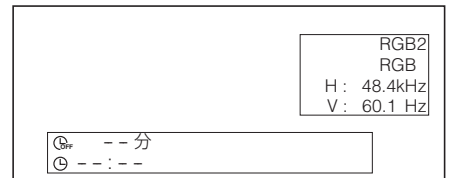

パワーセービングシステム

RGB1, RGB2 入力選択時

- 本機は国際エネルギープログラムのパワーセービング要求に対応しています。本機をDPMS対応のコンピューターに接続して使用すると、コンピューター未使用時にはパワーセーブ（オフ）モードが自動的に設定されて、本機の消費電力を節減することができます。

RGB信号	水平	有	無	有	無
	垂直	有	有	無	無
画像	アクティブ（通常表示）		ブランク（表示無し）		
動作モード	オン		オフ		
表示ランプ	緑色点灯		橙色点灯		
消費電力	255W (32") 365W (42")		3W 以下 (RGB1) 1W 以下 (RGB2 ; 100V ≤ AC ≤ 120V) 3W 以下 (RGB2 ; 120V < AC ≤ 240V)		

動作状態に戻すには

- パソコンを動作させるか、本体の入力切換ボタンまたはリモコンのRGB1/RGB2ボタンを押します。

プラズマディスプレイの焼き付きについて

プラズマディスプレイはご使用方法によっては、パネルが焼き付いてしまう特性があります。以下に焼き付きに関する特性、効果的なご使用方法を記載します。

プラズマパネルの焼き付き特性について

プラズマパネルの焼き付き現象とは、局所的な文字・図形表示による局部蛍光体劣化で生じるものです。

例えば、右図Aの様な文字映像を長時間表示し続けた場合、文字表示部分の蛍光体（赤、緑、青）のみが劣化進行するため、図aの様に全面白映像などを表示した際に、それまで表示していた文字の跡が色差となって目に見えてしまうものであり、決して蛍光体が焼け焦げて生じるものではありません。

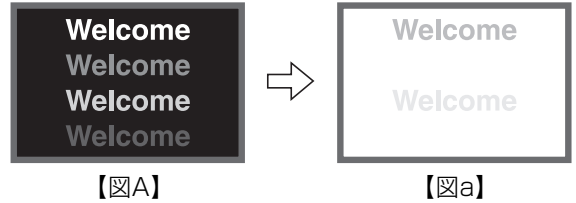

【図A】

【図a】

■映像焼き付きの度合いは、表示される文字・図形の**輝度(明るさ)**と、**表示時間**に比例します。

- 蛍光体の劣化は、表示する文字・図形の輝度が高いほど進行する傾向にあり、図Bのように明るさの異なる図形映像を長時間表示し続けた場合、図bのように、高輝度(明るい)図形を表示していた個所ほど映像跡が目立ちやすくなります。

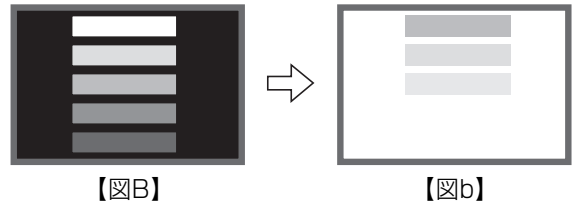

【図B】

【図b】

※本書記載の焼き付きイメージ図は、説明の為に誇張してあり、実際の見え方は、ご使用时间・明るさ等により異なります。

焼き付きの発生を軽減させるための方法

- プラズマモニターの“明るさ”“黒レベル”設定は可能な限り下げる。
本機には画面の明るさを抑制し、パネルの劣化を軽減する機能があります。
この設定により焼き付きの発生を軽減することができます。
([23](#) に示すパネルライフ (1または2) 参照)
- プラズマモニターの“スクリーンワイプ”または“反転”表示を行う。
静止画像など同じ絵柄の映像を長い時間表示した場合には、表示終了後1~2時間ほど全面白映像または色反転映像を表示することにより発生を軽減することができます。
([23](#) に示す機能設定メニューのスクリーンワイプおよび反転にて設定できます)
- 動画を併用する。
動画映像の場合、画面全体の蛍光体劣化が比較的均一に進むため、局所的な焼き付きの発生を抑えることができます。DVDなどの動画映像を交えながらご使用して頂くことをお勧めします。
*2画面表示の状態での長時間放置は焼き付きの原因となりますので、ご注意願います。
*テレビ放送では、映像の左右や上下がカットされた放送や、画面の同一個所に放送局名や時間表示を長時間表示しつづけることが有り、その部分が焼き付きとなることが予想されますので、ご注意願います。

お知らせ

■面欠点について

プラズマパネルは、精密度の高い技術で作られていますが、画面の一部に欠点(光らない点)や輝点(余計に光る点)が存在する場合があります。これは故障ではありません。

■残像について

静止画を短時間表示し、映像内容が変わったときに前の静止画像が残像として見えることがありますが、自然に回復します。故障ではありません。

■パネル表面について

プラズマパネルは、パネル内部で放電を起こすことにより映像を表示しています。そのため、パネルの表面温度が高くなる場合があります。

また、プラズマパネルは、微細加工したガラスです。パネルの前面には強化ガラス製のフィルターを取り付けていますが、ガラスが破損する恐れがありますので強い衝撃は与えないでください。







故障かな…と思ったら

故障とまちがえやすい現象

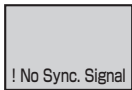
症状に応じて以下の確認を行ってください。症状が改善されない場合はお買い上げの販売店へご連絡ください。

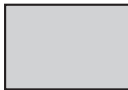
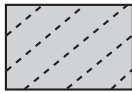
警告

お客様による修理は危険ですから絶対におやめください。

症状	確認内容	参考頁
画面表示があらわれず、電源の表示ランプが消えている場合。 	<ul style="list-style-type: none"> 電源コードの接続状態を確認してください。 主電源スイッチを押してみてください。 	16 17
<ul style="list-style-type: none"> 「No Sync. Signal」(同期信号無し) および「Power Save」(パワーセーブ) のメッセージが表示された場合。  画面表示があらわれず、電源の表示ランプが橙色に点灯している場合。  	<ul style="list-style-type: none"> 同期信号が検出できません。 信号ケーブルの接続状態を確認してください。 コンピューター、映像機器などのスイッチがオンになっていることを確認してください。 コンピューターがパワーセーブモードになっていないか確認してください。 入力切替が接続端子と一致していることを確認してください。 	15
「Invalid Scan Freq.」(周波数仕様範囲外) のメッセージが表示された場合。 	<ul style="list-style-type: none"> 入力信号が正常受信できません。 入力信号がモニターの仕様に合っていることを確認してください。 信号ケーブルの接続状態を確認してください。 	15 32 33
電源の表示ランプが正常に点灯しているのに、画面表示があらわれない場合。 	<ul style="list-style-type: none"> 明るさ、黒レベルの調節状態を確認してください。(＋調節してみる。) 信号ケーブルの接続状態を確認してください。 	15 21
<ul style="list-style-type: none"> 画面がななめに流れる場合。  画面全体に文字列を表示すると、縦縞がはいたり、画面縦列の文字がにじんで表示される場合。  	<ul style="list-style-type: none"> ドットクロック周波数とドットクロック位相を調節してください。(ドットクロック周波数を調節後、ドットクロック位相を調節してください。)(RGB入力時) 	24 30
<ul style="list-style-type: none"> 画面全体に文字列を表示すると、画面全体の文字がにじんで表示される場合。  細かい模様を表示させたときに画面がちらつく場合。  	<ul style="list-style-type: none"> ドットクロック位相を調節して、最もくっきり見えるようにしてください。(RGB入力時) 	24 30
リモコンで操作できない場合。	<ul style="list-style-type: none"> リモコンの乾電池が逆に入っていないか確認してください。 リモコンの乾電池の寿命がなくなっていないか確認してください。 	13

症状	確認内容	参考頁
表示パネルの表面温度が高い。	プラズマディスプレイパネルは、内部で放電を起こすことにより、蛍光体を発光させています。そのため、パネル表面温度が高くなる場合がありますが、故障ではありませんので、あらかじめご了承ください。	—
画面上に周囲と異なる点（※）がある。 ※：光らない点、周囲より明るい点、周囲と色が異なる点など。	プラズマディスプレイパネルは、精密度の高い技術で作られていますが、画面の一部に欠点や輝点が存在する場合があります。これは故障ではありませんので、あらかじめご了承ください。	—
画面の内容により、縦状のノイズが出る。	プラズマディスプレイパネルは、放電によって蛍光体を発光させるため、画面の内容によっては、誤点灯のためまれに縦状のノイズが出る場合があります。これは故障ではありませんので、あらかじめご了承ください。	—
フルモード表示画面で粗い横筋が見える。 (パソコン信号入力時)	目の錯覚により見える場合があります。 位相調節により横筋を軽減することができます。	24
フリッカにより横線が上下に振動している。 (パソコン信号入力時)	パソコンの垂直周波数が85Hz未満の場合は、周波数を高くしてみてください(上限85Hz)。現象が軽減される場合があります。 垂直フィルター設定を「入」にしてみてください。ただしこの場合、垂直解像度が低下します。	24
ファンモーター音が大きい。 (ファン適用機種のみ)	温度コントロールされたファンモーターを使用して、本体内部の温度を下げています。 周囲温度が高くなるとファンが回り始めたり回転数が大きくなりモーター音が大きくなりますが、故障ではありません。	—
モニターの上部が熱い。	長時間使用した時などに、モニター上部が熱くなる場合がありますが、故障ではありません。	—
文字等の太さが不均一に表示される。	垂直解像度512ラインを超える画像を表示すると、文字や野線等の太さが不均一になる場合がありますが、故障ではありません。	—

日本語

故障かな…と思ったら（つづき）

正常に表示しない場合の対処方法

使用するシステム装置によって、表示画面が適正でない場合があります。このような時は必ず以下の調節を行ってください。（RGB2入力の場合のみ）

症状1	画面全体に文字を表示すると縦縞がはいるり、一部の文字がにじんで表示される（画面1）
例	<p>画面1</p> <p>縦縞 調節前 一部の文字がにじむ</p> <p>調節後1 全文字がはっきり見える</p> <p>調節後2 全文字がにじんで見える</p>
調節方法	<p>1) リモコンの自動調節ボタンを押してください。</p> <p>自動調節で調節できないときは</p> <p>2) メニューボタンを押してください。メインメニューが表示されます。</p> <p>3) ▼ボタンを押して、初期設定を選択します。</p> <p>4) 決定ボタンを押してください。初期設定メニューが表示されます。</p> <p>5) ▼ボタンを押して、クロックを選択します。</p> <p>（クロックの調節は、文字などの細かいパターンか、縦縞パターンを画面全体に表示して行ってください。）</p> <p>6) ◀▶ ボタンを押して、文字が画面全体で均等に見えるところを探してください。</p> <p>7) 画面全体で文字がにじんで見える場合は、症状2の調節を行ってください。</p>

●クロック調節中に画面が一瞬乱れることがありますが故障ではありません。

症状2	画面全体に文字を表示すると画面全部の文字がにじんで表示される（画面2） 細かい模様を表示させた時に画面がちらちらする（画面3）
例	<p>調節前</p> <p>調節後</p> <p>調節前</p> <p>調節後</p>
調節方法	<p>1) リモコンの自動調節ボタンを押してください。</p> <p>自動調節で調節できないときは</p> <p>2) メニューボタンを押してください。メインメニューが表示されます。</p> <p>3) ▼ボタンを押して、初期設定を選択します。</p> <p>4) 決定ボタンを押してください。初期設定メニューが表示されます。</p> <p>5) ▼ボタンを押して、位相を選択します。</p> <p>（位相の調節は、文字などの細かいパターンか、縦縞パターンを画面全体に表示して行ってください。）</p> <p>6) ◀▶ ボタンを押して、文字が画面全体できれいなところを探してください。</p> <p>6) ◀▶ ボタンを押して、画面がちらつかないところを探してください。</p>

製品仕様

本仕様およびデザインは、予告無く変更することがあります。

パネル	表示寸法	約32インチ (水平716mm, 垂直399mm, 対角820mm)	約42インチ (水平922mm, 垂直522mm, 対角1059mm)
	表示ドット数	水平852×垂直1024	水平1024×垂直1024
外形寸法 (スピーカー/スタンド含まず)		幅830×高さ506×奥行92 (mm)	幅1030×高さ636×奥行91 (mm)
質量 (スピーカー/スタンド含まず)		24.6kg	34.9kg
保証 環境条件	温度	使用時：5℃～35℃, 保存時：0℃～40℃	
	湿度	使用時：20%～80%, 保存時：20%～90% (結露なきこと)	
電源		AC100～240V, 50/60Hz	
消費電力 (スタンバイ時)		255W (3W以下)	365W (3W以下)
音声実用最大出力		12W + 12W (6Ω)	
(RGB入力)			
入力信号	入力端子	RGB1：DVI入力端子 (DVI-D) RGB1：音声入力端子 (3.5mmステレオミニジャック) RGB2：アナログRGB入力端子 (D-sub 15ピン) RGB2：音声入力端子 (3.5mmステレオミニジャック)	
	画像信号	0.7 V/1.0 Vp-p, アナログ RGB (推奨信号)	
	同期信号	H/V セパレート, TTL レベル [2KΩ] H/V コンポジット, TTL レベル [2KΩ] Sync on green, 0.3 Vp-p [75Ω]	
推奨信号		43 モード 32 33	

●最適画質状態になるまでの所要時間は30分以上です。

信号入力

●RGB端子 (D-sub15ピンコネクター)

ピンNo.	入力信号
1	R
2	GまたはSYNC.on Green
3	B
4	NC
5	NC
6	R.GND
7	G.GND
8	B.GND
9	NC
10	GND
11	NC
12	[SDA]
13	H.sync.またはH/V composite sync
14	V.sync. [V.CLK]
15	[SCL]

NC:No Connection (未接続)

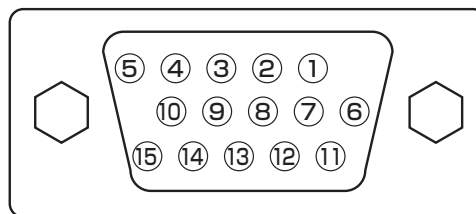

●グラフィックボードなどによって複数種の同期信号が入力された場合、本機では下表の優先順位で信号を自動選択します。

同期信号の種類	優先順位
H/V separate sync.	1
H/V composite sync.	2
sync.on Green*	3

*次頁に示す推奨信号であっても正しく表示できないことがあります。その場合は、H/V Separate sync, H/V composite sync でご使用ください。

製品仕様 (つづき)

信号入力 (つづき)

●DVI 入力端子 (DVI-D)

ピンNo.	入力信号	ピンNo.	入力信号
1	T.M.D.S. Data2-	14	+5V Power
2	T.M.D.S. Data2+	15	Ground (for+5V)
3	T.M.D.S. Data2/4 Shield	16	Hot Plug Detect
4	T.M.D.S. Data4-	17	T.M.D.S. Data0-
5	T.M.D.S. Data4+	18	T.M.D.S. Data0+
6	DDC Clock	19	T.M.D.S. Data0/5 Shield
7	DDC Data	20	T.M.D.S. Data5-
8	No Connect	21	T.M.D.S. Data5+
9	T.M.D.S. Data1-	22	T.M.D.S. Clock Shield
10	T.M.D.S. Data1+	23	T.M.D.S. Clock+
11	T.M.D.S. Data1/3 Shield	24	T.M.D.S. Clock-
12	T.M.D.S. Data3-	フレーム	GND
13	T.M.D.S. Data3+		

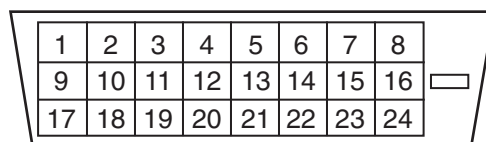

推奨信号一覧

●デジタルRGB信号入力時 (RGB1入力)

No.	信号モード			水平周波数 (kHz)	ドットクロック周波数 (MHz)	備考
	信号名	解像度	垂直周波数 (Hz)			
1	VGA	640 X 400	70.08	31.47	25.18	
2		640 X 480	59.94	31.47	25.18	
3	W-VGA	864 X 480	60.00	31.02	33.75	
4		864 X 480	59.94	31.47	34.24	"WVGAタイプ" 設定: 「入」
5	VESA	640 X 480	72.81	37.86	31.50	
6		640 X 480	75.00	37.50	31.50	
7		640 X 480	85.01	43.27	36.00	
8		800 X 600	56.25	35.16	36.00	
9		800 X 600	60.32	37.88	40.00	
10		800 X 600	72.19	48.08	50.00	
11		800 X 600	75.00	46.88	49.50	
12		800 X 600	85.06	53.67	56.25	
13		1024 X 768	60.00	48.36	65.00	
14		1024 X 768	70.07	56.48	75.00	
15		1024 X 768	75.03	60.02	78.75	

・接続する装置の出力信号が上記の仕様に準拠していることを確認の上、ご使用ください。

●アナログRGB信号入力時（RGB2入力）

No.	信号モード			水平周波数 (kHz)	ドットクロック 周波数 (MHz)	備考
	信号名	解像度	垂直周波数 (Hz)			
1	VGA	640 X 400	70.08	31.47	25.18	
2		640 X 480	59.94	31.47	25.18	
3	W-VGA	864 X 480	59.94	31.47	34.24	“WVGAタイプ” 設定：「入」
4	VESA	640 X 480	72.81	37.86	31.50	
5		640 X 480	75.00	37.50	31.50	
6		640 X 480	85.01	43.27	36.00	
7		800 X 600	56.25	35.16	36.00	
8		800 X 600	60.32	37.88	40.00	
9		800 X 600	72.19	48.08	50.00	
10		800 X 600	75.00	46.88	49.50	
11		800 X 600	85.06	53.67	56.25	
12		1024 X 768	60.00	48.36	65.00	
13		1024 X 768	70.07	56.48	75.00	
14		1024 X 768	75.03	60.02	78.75	
15		1024 X 768	85.00	68.68	94.50	
16		1152 X 864	75.00	67.50	108.00	
17		1280 X 1024	60.02	63.98	108.00	
18		1280 X 1024	75.03	79.98	135.00	
19		1280 X 1024	85.02	91.15	157.50	
20		1600 X 1200	60.00	75.00	162.00	
21		1600 X 1200	75.00	93.75	202.50	
22	1600 X 1200	85.00	106.25	229.50		
23	Macintosh	640 X 480	66.67	35.00	30.24	
24		832 X 624	74.55	49.72	57.28	
25		1024 X 768	74.93	60.24	80.00	
26		1152 X 870	75.06	68.68	100.00	
27	W-XGA	1280 X 768	59.833	47.986	81.00	
28		1280 X 768	69.997	56.137	94.760	

- ・使用するビデオボードや接続ケーブルにより、正しく表示できないことがあります。この際には必ず水平位置、垂直位置、クロック、位相の各項目を調節してご使用ください。
- ・垂直周波数85Hz以上の信号を入力したとき、動画像が正しく表示できないことがあります。
- ・本機では水平周波数、垂直周波数、水平同期信号極性および垂直同期信号極性によって信号モードを区別します。これら全ての要素が同じかあるいは極めて似ている場合には、異なる信号であっても同一の信号として扱われる場合がありますのでご注意ください。
- ・垂直解像度512ラインを超える画像をフルモードで表示（縮小表示）すると、横線が間引かれることがあります。

日本語

付録

操作方法

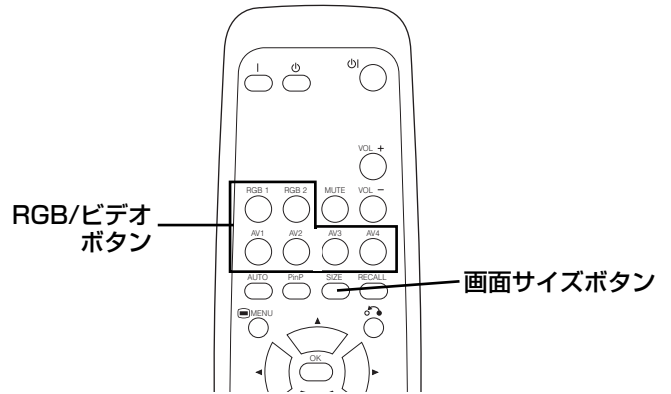
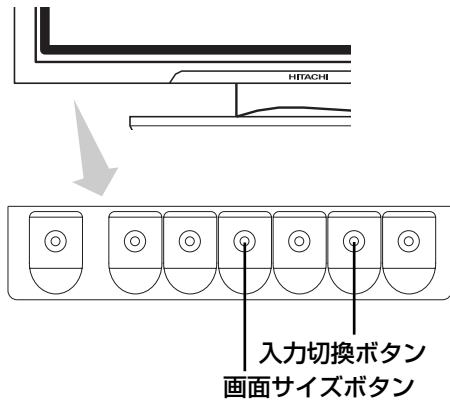

入力切換

- リモコンのAV1、AV2、AV3、AV4、RGB1またはRGB2ボタンを押すと、入力が切り換わります。
- モニター本体の入力切換ボタンを押すと、AV1→AV2→AV3→AV4→RGB1→RGB2の順に入力が切り換わります。



サイズ切換

リモコンまたはモニター本体の画面サイズボタンを押すたびに、表示サイズが順次切り換わり、画面下部に状態を表示します。



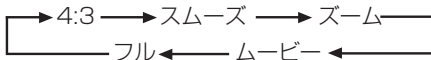





- ビデオ信号入力時 (AV1, AV2, AV3, AV4, RGB1 ([DVI-STB] 設定時), RGB2 ([コンポーネント] 設定時))



・ 1080i/50, 1080i/60, 720p/60のコンポーネント信号受信時は、表示サイズはフルモードに固定されます。



表示サイズ選択時の表示概略図

こんなときは	表示サイズ設定	入力信号	表示画面	備考
16:9の画面に4:3映像を忠実に出す。	4:3	 (4:3 信号)		両サイドにブランクが生じます。
16:9の画面に4:3映像を、画面中央の縦横を等比率で拡大し、両サイドはより拡大して出す。	スムーズ			
4:3映像の中の16:9のピスタサイズの映像を16:9の画面で忠実に再生する。	ズーム	 (ピスタ)		・このときの4:3映像をレターボックス映像と言います。 ・上下にブランクが多少残る場合があります。
4:3映像の中に21:9のシネマサイズの映像を16:9の画面に垂直拡大して再生する。	ムービー	 (シネマ)		上下にブランクが多少残る場合があります。
4:3映像に垂直サイズは標準で横圧縮(スクイーズ) ※された映像を16:9の画面で忠実に再生する。	フル	 (スクイーズ)		※) アスペクト比 (画面の横 : 縦比) 16:9の画面を横方向に圧縮して4:3の画面に収めた映像信号です。

[スムーズ]，[ズーム]，[ムービー] の各モードでは、映像の垂直位置が下記のように調整できます。

1. SIZEボタンを押し、サイズモード表示が出ている間に▲▼ボタンを押ししてください。

2. “位置”表示が現れます。

3. 各映像サイズの垂直位置の調節範囲は次の通りです。

[スムーズ] - 12 ~ + 12

[ズーム]，[ムービー] - 31 ~ + 31

4. 1080i/50, 1080i/60コンポーネント信号受信時は、垂直位置は1ステップだけ調節できます。(範囲：0~+1)



▲ ボタン押し



▼ ボタン押し

お守りください

ワイド画面モニターのご使用に関して

- このモニターは、各種の画面モード切り換え機能を備えています。テレビ番組などの映像ソフトの映像比率と異なるモードを選びますと、オリジナルの映像とは見えかたに差がでます。この点にご留意の上、画面モードをお選びください。
- このモニターを営利目的、または公衆に視聴させることを目的として、喫茶店、ホテルなどにおいて、ワイド機能を使った拡大状態で使用されますと、著作権法上で保護されている著作者の権利を侵害する恐れがありますのでご注意願います。
- ワイド映像でない従来（通常）の4:3の映像を、スムーズモードを利用して画面いっぱいにしてご覧になると、周辺画像が一部見えなくなったり変形して見えます。制作者の意図を尊重したオリジナルな映像は、4:3モードでご覧になれます。

操作方法 (つづき)

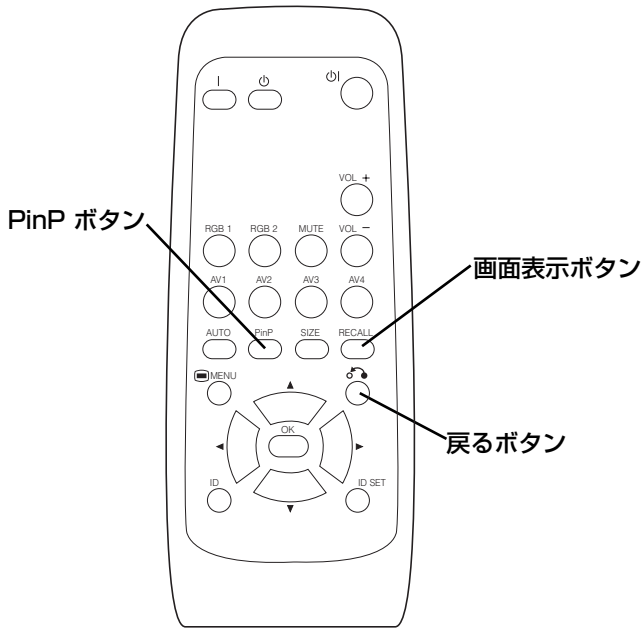
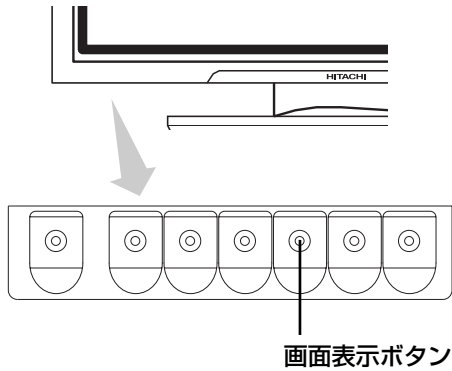

マルチ画面表示

リモコンのPinPボタンを押すと、マルチ画面を表示します。

RGB入力画面からPinPモードにする場合

PinPボタンを1回押すと、2画面表示になります。

- ・このモードはRGB1 (DVI-PC) 入力およびRGB2 (RGB) 入力から表示できます。
- ・◀▶ ボタンを押すとスピーカーアイコンが左右に移動し、アイコンのある方の入力の音声が出力されます。
- ・▼▲ボタンを押すと子画面の位置を上下に移動できます。
- ・右図のようにスピーカーアイコンが子画面側入力表示の左にある状態のとき、子画面の入力モードをAV1, AV2, AV3およびAV4ボタンで選択することができます。
- ・PinPボタンをもう一度押すか、あるいは戻るボタンを押したとき、2画面表示は解除されます。
- ・子画面の信号が1080i/50または1080i/60コンポーネント信号の場合は、初期設定メニューの周波数モードを「ムービー」に設定してください。

AV1：子画面のビデオ入力モードが表示されます。

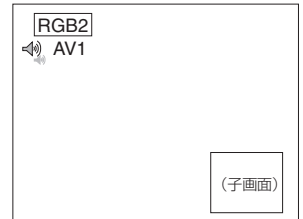

ビデオ入力画面から2分割モードにする場合

PinPボタンを1回押すと、2画面表示になります。

- ・◀▶ ボタンを押すとスピーカーアイコンが左右に移動し、アイコンのある方の入力の音声が出力されます。
- ・同じ入力モードを同時に左右の画面に表示することはできません。
- ・PinPボタンをもう一度押すか、あるいは戻るボタンを押したとき、2画面表示は解除されます。
- ・ビデオ入力がRGBに設定されているときは、このモードは表示できません。
- ・2画面 (2分割) モード表を参照願います。

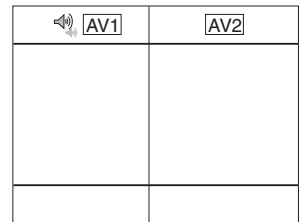

2画面モード表 (2分割モード)

入力端子	子画面		AV1~AV4				AV1, AV2			RGB1	RGB2
	親画面	子画面	PAL SECAM	NTSC3.58 NTSC4.43	576i 576p	480i 480p	1080i/50	1080i/60	720p/60	STB	コンポーネント
AV1 ~AV4	PAL, SECAM		○	○	○	○	○	○	○		
	NTSC3.58/4.43		○	○	○	○	○	○	○		
AV1 AV2	576i, 576p		○	○							
	480i, 480p		○	○							
	1080i/50		○	○							
	1080i/60		○	○							
RGB1	STB										
RGB2	コンポーネント		○	○	○	○	○	○	○		

(○：表示可能)

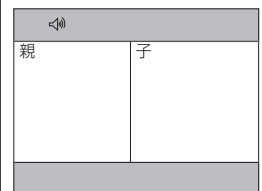

お知らせ

- マルチ画面表示時は、水平/垂直同期信号 (またはビデオ信号) が入力されなくなっても、パワーセーブモードへは移行しません。
- マルチ画面表示状態の長時間放置は焼き付きの原因になりますのでご注意願います。

入力信号画面表示

リモコンまたはモニター本体の画面表示ボタンを押すと、入力信号状態を画面に表示することができます。

- ・表示は約6秒で消えます。

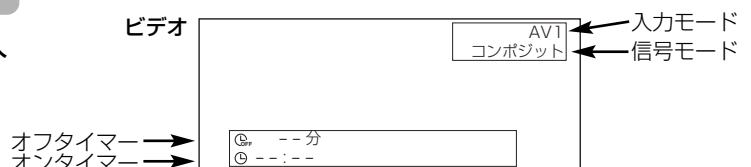

映像設定

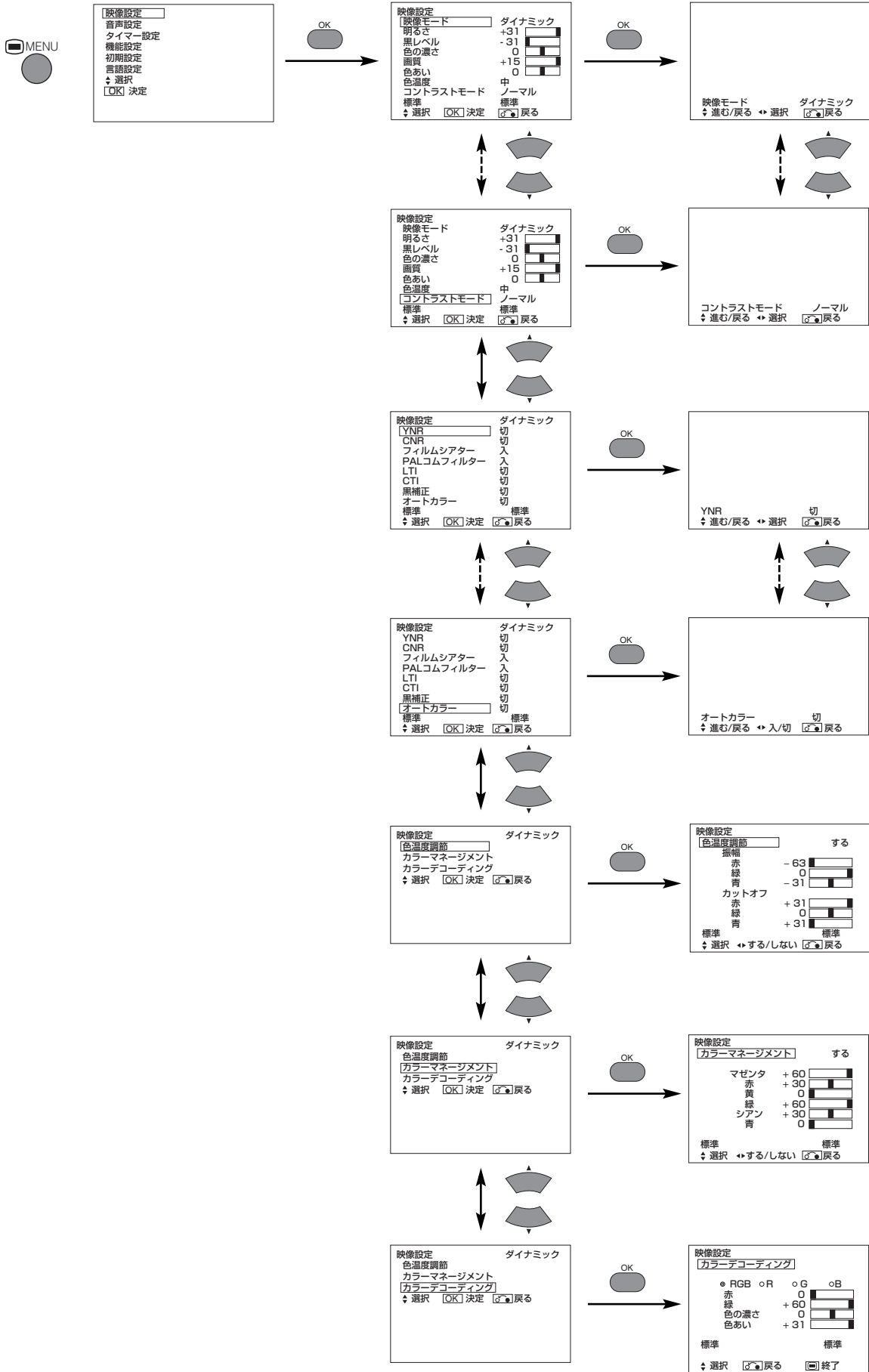

日本語

操作方法 (つづき)

映像設定 (つづき)

調節項目		◀	▶	設定のポイント
映像モード				ダイナミック：周囲がかなり明るいときに適した設定です。 ナチュラル：普通の明るさのときに適した設定です。
明るさ	明暗の差が小さくなる		明暗の差が大きくなる	周囲の明るさに合わせて見やすく調節します。 設定値 [+31] のとき、さらに▶ ボタンを押し続けると最大 [+40] まで上がり、調節状態ガイド表示が白からマゼンタ色に変わります。これは暗いシーンをより見やすくするための特別なモードであり、明るいシーンでは逆に不鮮明になる場合がありますので、最大 [+31] でご使用になることをおすすめします。 明るさを調節される場合、機能設定メニューのパネルライフ設定は「ノーマル」としてください。
黒レベル	黒が沈み、全体が暗くなる		黒が浮き、全体が明るくなる	お好みに合わせて調節します。
色の濃さ	色が薄くなる		色が濃くなる	お好みに合わせて調節します。
画質	やわらかな画質になる		くっきりとした画質になる	ふだんは中央でご使用ください。 柔らかい感じにしたいときは-側へ、くっきりとさせたいときは+側へ調節します。
色あい	赤が強く、緑が弱くなる		緑が強く、赤が弱くなる	肌がよりきれいに見えるように調節します。 この機能はPAL/SECAM信号受信時には動作せず、ガイド表示はグレー色の選択不可となります。
色温度				通常「高」にします。
コントラストモード				ダイナミック：映像の階調にメリハリを付けて、コントラスト感を向上させます。 ノーマル：映像の階調をできるだけ忠実に再現します。 オート：映像の明るい部分を検知して白つぶれの少ない自然な明るさに自動調節します。
標準				▶ ボタンを押し、決定ボタンを押すと、このメニュー画面の各項目が工場出荷時の標準設定に戻ります。
YNR				輝度信号のノイズリダクションです。強くするとノイズが目立たなくなります。
CNR				色信号のノイズリダクションです。強くするとノイズが目立たなくなります。 DVI-STBモードのときは「切」に固定されます。
フィルムシアター				「入」：映画フィルム素材を自動的に検知して、元のフィルム映像に忠実な再現をします。 「切」：映像の切り換わり時が自然に見えないときは「切」にします。
PALコムフィルター				PALコンポジット信号入力時のみ有効な機能です。「入」に設定すると、細かい部分の色にじみを軽減して、より良い色再現をします。
LTI				輝度信号の鮮鋭度を調節できます。
CTI				色信号の鮮鋭度を調節できます。
黒補正				黒レベル補正を調節できます。
オートカラー				NTSCコンポジット/S映像信号入力時のみ有効な機能です。色信号レベルを検知し一定に保つ機能です。背景色の自然な階調を忠実に再現します。
色温度調節				お好みにより色温度を細かく調節したい場合に「する」に設定します。
振幅	赤	明るい部分の赤がおさえられる	明るい部分が赤っぽくなる	お好みに合わせて色温度を調節できます。これらは上記4通りの色温度それぞれについて別個に設定できます。
	緑	明るい部分の緑がおさえられる	明るい部分が緑っぽくなる	
	青	明るい部分の青がおさえられる	明るい部分が青っぽくなる	
カットオフ	赤	暗い部分の赤がおさえられる	暗い部分が赤っぽくなる	
	緑	暗い部分の緑がおさえられる	暗い部分が緑っぽくなる	
	青	暗い部分の青がおさえられる	暗い部分が青っぽくなる	

調節項目	◀	▶	設定のポイント
カラーマネジメント	→ しない ← する ← 		お好みに合わせて以下の各色のバランスを調節するときに「する」にします。
	マゼンタ	マゼンタが淡くなる マゼンタが濃くなる	左記の各色それぞれを独立に、より深く、あるいはより鮮明に調節できます。これらは上記4通りの色温度それぞれについて別個に設定できます。
	赤	赤が淡くなる 赤が濃くなる	
	黄	黄色が淡くなる 黄色が濃くなる	
	緑	緑が淡くなる 緑が濃くなる	
	シアン	シアンが淡くなる シアンが濃くなる	
	青	青が淡くなる 青が濃くなる	
カラーデコーディング			お好みに合わせて単色画面や全色画面を選択し、RGBの信号レベルを調節できます。設定を変える度に決定ボタンを押します。
	赤	赤のレベルが下がる 赤のレベルが上がる	お好みに合わせた自然な色再現のために、左記の各項目を調節します。これらは上記4通りの色温度それぞれについて別個に設定できます。
	緑	緑のレベルが下がる 緑のレベルが上がる	
	色の濃さ	色が薄くなる 色が濃くなる	
	色あい	赤が強く、緑が弱くなる 緑が強く、赤が弱くなる	

機能設定

23 ページのメニューに対し1項目追加されます。

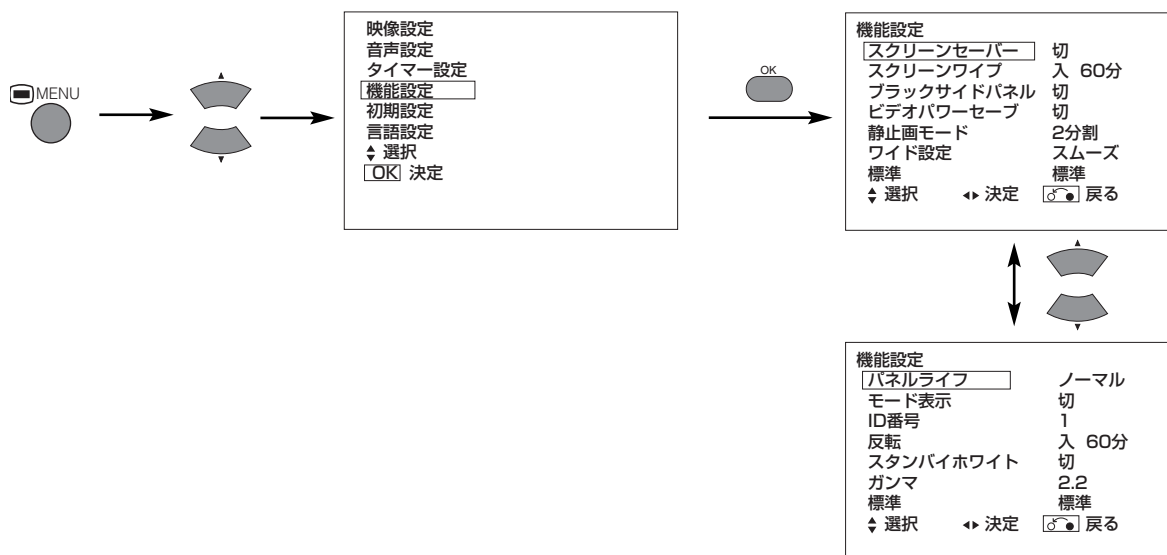

日本語

調節項目	◀	▶	設定のポイント
ビデオパワーセーブ	→ 切 ← 入 ← 		ビデオ入力使用時、信号入力がないときに消費電力を節約するために使用します。「入」にすると、信号入力のないAV入力端子を選択したとき、モニターの電源をスタンバイにします。

調節項目	◀ ▶	設定のポイント
音声入力		
AV1	◀ ステレオ ↔ モノラル ▶	AV1 音声入力端子に接続された機器からの音声信号に合わせます。
AV2		(AV1と同じ)
AV3		
AV4		
スカート出力		
RGB1	◀ DVI-PC ↔ DVI-STB ▶	RGB1 DVI端子に接続された機器からの信号モードに合わせます。
RGB2 (第1段階)	◀ RGB ↔ コンポーネント ▶	RGB2 D-sub端子に接続された機器からの信号モードに合わせます。
RGB2 (第2段階)	◀ オート ↔ HDTV ↔ SDTV/DVD ▶	<p>上記第1段階が“コンポーネント”に設定された場合のみこの段階を設定します。</p> <p>RGB2 D-sub端子に接続された機器からの信号モードに合わせます。</p> <ul style="list-style-type: none"> ・通常オートに設定します。入力された信号モードを自動的に判別します。 ・オートにして、信号にノイズが多い場合や信号レベルが小さい場合、動作が不安定な場合には、入力信号モードに合わせて設定してください。

その他の機能

自動ストア

調節した状態は調節終了後、約1秒で下表に従って登録されます。

メニュー	表示	登録条件		
映像設定	映像モード	1組登録できます。		
	明るさ	入力モードごと、映像モードごとに1組登録できます。		
	黒レベル			
	色の濃さ			
	画質			
	色あい			
	色温度			
	コントラストモード			
	YNR			
	CNR			
	フィルムシアター			
	PAL コムフィルター			
	LTI			
	CTI			
	黒補正			
	オートカラー			
	色温度調節			
	振幅		赤	色温度モードごとに1組登録できます。
			緑	
			青	
カットオフ	赤	1組登録できます。		
	緑			
	青			
カラーマネージメント	入力モードごと、映像モードごとに1組登録できます。			
マゼンタ	1組登録できます。			
赤				

メニュー	表示	登録条件	
映像設定	黄	1組登録できます。	
	緑		
	シアン		
	青		
	カラーデコーディング		
	赤		色温度モードごとに1組登録できます。
	緑		
	色の濃さ		入力モードごと、映像モードごとに1組登録できます。
	色あい		
	機能設定		ビデオパワーセーブ
初期設定	システム	1組登録できます。	
	カラーシステム		
	AV1		
	AV2		
	AV3		
	AV4		
	映像入力		—
	AV1		1組登録できます。
	AV2		
	AV3		
	AV4		
	音声入力		—
	AV1		1組登録できます。
	AV2		
AV3			
AV4			
RGB1			
RGB2			

●前回の登録内容は失われます。

故障かな…と思ったら

故障とまちがえやすい現象

症状に応じて以下の確認を行ってください。症状が改善されない場合はお買い上げの販売店へご連絡ください。

警告

お客様による修理は危険ですから絶対におやめください。

症状	確認内容	参考頁
VTRの特殊再生（早送り、早戻し）時に画面が暗くなり、映像が見えなくなる。	・480iなどのコンポーネント出力のVTRを接続した場合に発生する場合があります。 故障ではありませんので、あらかじめご了承ください。発生した場合は、コンポジット出力または、S映像出力に変更してご使用下さい。	-

製品仕様

この表は、オプションのビデオユニット装着時の仕様を示します。

パネル	表示寸法	約32インチ (水平716mm, 垂直399mm, 対角820mm)	約42インチ (水平922mm, 垂直522mm, 対角1059mm)
	表示ドット数	水平852×垂直1024	水平1024×垂直1024
外形寸法 (スピーカー/スタンド含まず)	幅830×高さ506×奥行92 (mm)		幅1030×高さ636×奥行91 (mm)
質量 (スピーカー/スタンド含まず)	24.6kg		34.9kg
保証 環境条件	温度	使用時：5℃～35℃, 保存時：0℃～40℃	
	湿度	使用時：20%～80%, 保存時：20%～90% (結露なきこと)	
電源	AC100～240V, 50/60Hz		
消費電力 (スタンバイ時)	255W (3W以下)		365W (3W以下)
音声実用最大出力	12W + 12W (6Ω)		
(RGB 入力)			
入力信号	入力端子	RGB1：DVI入力端子 (DVI-D) RGB1：音声入力端子 (3.5mmステレオミニジャック) RGB2：アナログRGB入力端子 (D-sub 15ピン) RGB2：音声入力端子 (3.5mmステレオミニジャック)	
	映像信号	0.7V/1.0Vp-p, アナログ RGB (推奨信号) 480i, 576i, 480p, 576p, 1080i/50, 1080i/60, 720p/60	
	同期信号	H/V セパレート, TTL レベル [2KΩ] H/V コンポジット, TTL レベル [2KΩ] Sync on green, 0.3Vp-p [75Ω]	
推奨信号	46 モード 33 46		
(ビデオ入力)			
入力信号	入力端子	AV1：コンポジット映像入力端子 (RCA) AV1：YPbPr映像入力端子 (RCA) AV1：L/R 音声入力端子 (RCA) AV2：コンポジット映像入力端子 (RCA) AV2：Y/G Pb/B Pr/R 映像入力端子 (RCA) AV2：L/R 音声入力端子 (RCA) AV3：コンポジット映像入力端子 (RCA) AV3：S 映像入力端子 (RCA) AV3：L/R 音声入力端子 (RCA) AV4：コンポジット映像/S 映像/RGB/L/R音声入力端子 (スカート)	
	映像信号	AV1：PAL, SECAM, NTSC4.43, NTSC3.58 AV1：480i, 576i, 480p, 576p, 1080i/50, 1080i/60, 720p/60 AV2：PAL, SECAM, NTSC4.43, NTSC3.58 AV2：480i, 576i, 480p, 576p, 1080i/50, 1080i/60, 720p/60, RGB AV3：PAL, SECAM, NTSC4.43, NTSC3.58 AV4：PAL, SECAM, NTSC4.43, NTSC3.58 AV4：RGB	
映像出力信号	モニター出力：コンポジット映像モニター出力端子 (RCA) モニター出力：L/R 音声モニター出力端子 (RCA) AV4：コンポジット映像/L/R 音声モニター出力端子 (スカート)		
推奨信号	15 モード 46		

●最適画質状態になるまでの所要時間は30分以上です。

信号入力

●RGB端子 (D-sub15ピンコネクター)

ピンNo.	入力信号
1	R (P _R /C _R)
2	GまたはSYNC.on Green (Y)
3	B (P _B /C _B)
4	NC
5	NC
6	R.GND (P _R /C _R GND)
7	G.GND (Y GND)
8	B.GND (P _B /C _B GND)
9	NC
10	GND
11	NC
12	[SDA]
13	H.sync.またはH/V composite sync
14	V.sync. [V.CLK]
15	[SCL]

NC:No Connection (未接続)
() 内: RGBコンポーネント時

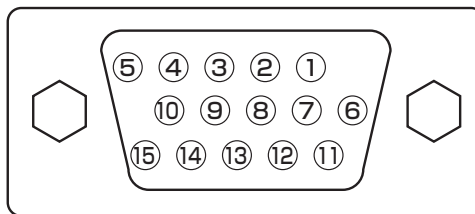

- グラフィックボードなどによって複数種の同期信号が入力された場合、本機では下表の優先順位で信号を自動選択します。

同期信号の種類	優先順位
H/V separate sync.	1
H/V composite sync.	2
sync.on Green *	3

*次頁に示す推奨信号であっても正しく表示できないことがあります。その場合は、H/V Separate sync, H/V composite sync でご使用ください。

●S入力コネクター

ピン No.	入力信号
1	Y
2	Y-GND
3	C
4	C-GND
フレーム	GND

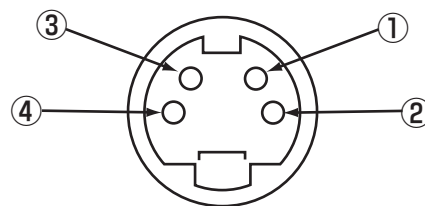

●スカートコネクター

ピン No.	信号	ピン No.	信号
1	音声入力 (R)	12	未使用
2	音声入力 (L)	13	RGB-R GND
3	音声出力 (L/モノラル)	14	GND
4	音声 GND	15	RGB-R / S.ビデオ色信号 入力
5	RGB-B GND	16	ブランキング
6	音声入力 (L/モノラル)	17	コンポジット映像 GND
7	RGB-B 入力	18	ブランキング GND
8	音声/RGBスイッチ/16:9	19	コンポジット映像出力
9	RGB-G GND	20	コンポジット映像/S ビデオ輝度信号 入力
10	未使用	21	GND / シールド
11	RGB-G 入力		

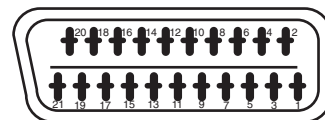

製品仕様 (つづき)

推奨信号一覧

●デジタルRGB信号入力時 (RGB1入力)

No.	信号モード			ドットクロック 周波数 (MHz)	初期設定状態		備考
	信号名	解像度	垂直周波数 (Hz)		水平周波数 (kHz)	DVI-PC	
1	VGA	640 X 400	70.08	31.47	25.18	○	
2		640 X 480	59.94	31.47	25.18	○	○
3	W-VGA	864 X 480	60.00	31.02	33.75	○	
4		864 X 480	59.94	31.47	34.24	○	"WVGAタイプ" 設定: 「入」
5	VESA	640 X 480	72.81	37.86	31.50	○	
6		640 X 480	75.00	37.50	31.50	○	
7		640 X 480	85.01	43.27	36.00	○	
8		800 X 600	56.25	35.16	36.00	○	
9		800 X 600	60.32	37.88	40.00	○	
10		800 X 600	72.19	48.08	50.00	○	
11		800 X 600	75.00	46.88	49.50	○	
12		800 X 600	85.06	53.67	56.25	○	
13		1024 X 768	60.00	48.36	65.00	○	
14		1024 X 768	70.07	56.48	75.00	○	
15	1024 X 768	75.03	60.02	78.75	○		
16	480p	720 X 480	59.94	31.47	27.00		○ EIA-861
17	720p/60	1280 X 720	60.00	45.00	74.25		○ EIA-861
18	1080i/60	1920 X 1080	60.00	33.75	74.25		○ EIA-861

(○: 受像可能)

●コンポジット入力時 (AV1~AV4入力) ・Sビデオ入力時 (AV3入力)

No.	信号モード			水平周波数 (kHz)	ドットクロック 周波数 (MHz)	備考
	信号名	解像度	垂直周波数 (Hz)			
1	NTSC4.43 NTSC3.58	525	59.94	15.73	—	
2	PAL SECAM	625	50.00	15.63	—	

●RGB入力時 (AV2, AV4 入力)

No.	信号モード			水平周波数 (kHz)	ドットクロック 周波数 (MHz)	備考
	信号名	解像度	垂直周波数 (Hz)			
1	NTSC4.43/3.58	525	59.94	15.73	—	
	PAL, SECAM	625	50.00	15.63		

●コンポーネント入力時 (AV1, AV2 入力・RGB2コンポーネント入力)

No.	信号モード			水平周波数 (kHz)	ドットクロック 周波数 (MHz)	備考
	信号名	解像度	垂直周波数 (Hz)			
1	576i	576	50.00	15.63	—	
2	480i	480	59.94	15.73	—	
3	576p	576	50.00	31.26	—	
4	480p	480	59.94	31.47	—	
5	1080i/50	1080	50.00	28.13	—	
6	1080i/60	1080	60.00	33.75	—	
7	720p/60	720	59.94	44.96	—	

・本機では水平周波数、垂直周波数、水平同期信号極性および垂直同期信号極性によって信号モードを区別します。これら全ての要素が同じかあるいは極めて似ている場合には、異なる信号であっても同一の信号として扱われる場合がありますのでご注意ください。

・垂直解像度512ラインを超える画像をフルモードで表示 (縮小表示) すると、横線が間引かれることがあります。

チューナーユニット(オプション)付加機能

オプションのチューナーユニットは、同じくオプションのビデオユニットと同時に装着したときに動作します。オプションのチューナーユニットを装着した場合に付加される機能は、以下の通りです。(47 ~ 60)

各部のなまえ

リモコン (チューナーユニット(オプション)用)

オプションのチューナーユニット用には、13 ページのリモコンに代わってこのタイプのリモコンが用意されます。

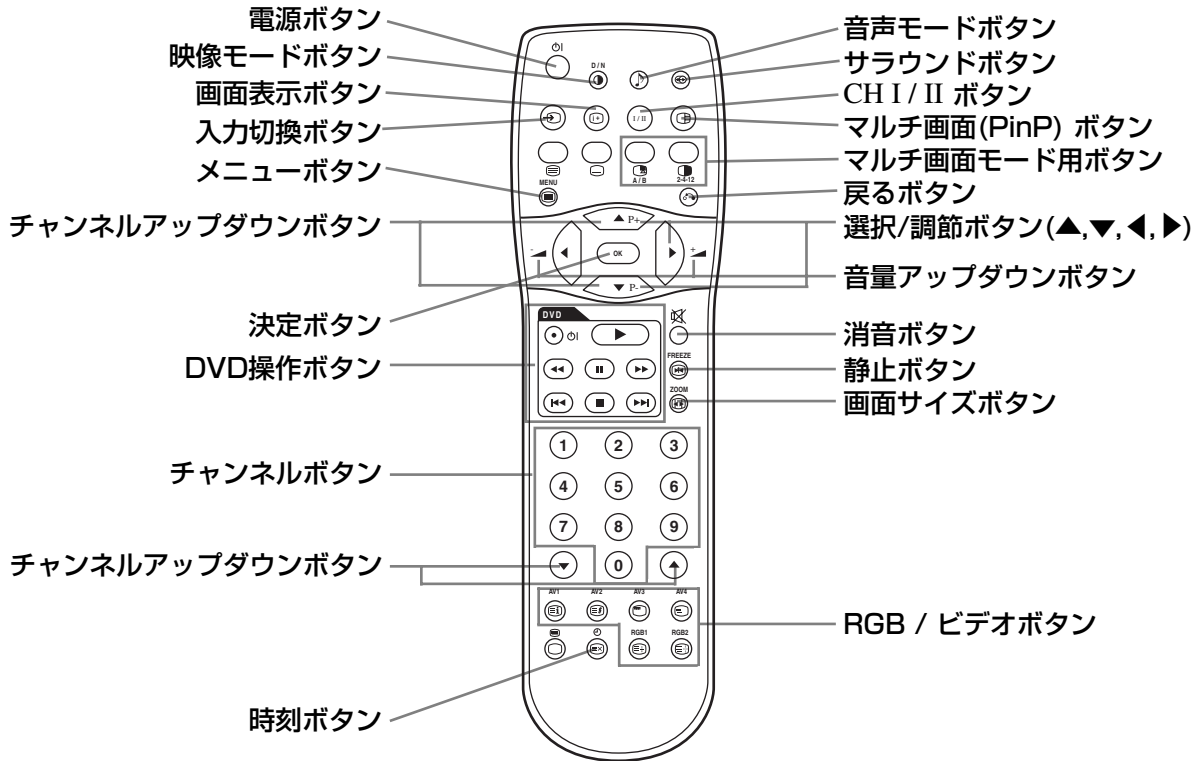

乾電池の入れかた

①電池ぶたをはずしてください。

電池ぶたのつまみを引き寄せながら、矢印の方向に引いて開けます。

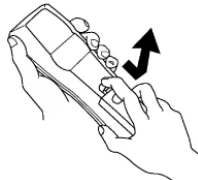

②乾電池を入れてください。

付属の単3形乾電池を⊕、⊖の表示どおりに入れます。



③電池ぶたを閉めてください。

電池ぶたを矢印の方向に押し戻します。

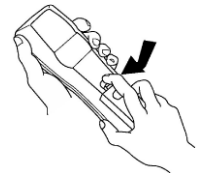

リモコンの取り扱い

リモコンは、モニター本体のリモコン受信窓の正面から約5メートル、左30度、右30度の範囲内でお使いください。

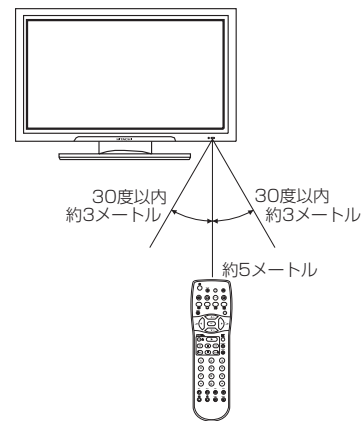

お守りください

- リモコンを落としたり、衝撃を与えないでください。
- リモコンに水をかけたり、ぬれたものの上に置かないでください。故障の原因になります。
- 長時間ご使用にならない場合は、乾電池をリモコンから取り出しておいてください。
- リモコンの操作がしにくくなったら、乾電池を交換してください。
- リモコン受信窓に直射日光などの強い光が当たると動作しなくなることがあります。光が直接当たらないようにモニター本体の向きを変えてください。

⚠ 注意

- 新しい電池と古い電池を混ぜて使用しないでください。電池の破裂、液もれにより、火災・けがや周囲を汚損する原因となることがあります。
- 電池を機器内に挿入する場合、極性表示プラス ⊕ とマイナス ⊖ の向きに注意し、機器の表示どおり正しく入れてください。まちがえますと電池の破裂、液もれにより、けがや周囲を汚損する原因となることがあります。

各部のなまえ (つづき)

リモコン (チューナーユニット(オプション)用) (つづき)

映像モード
映像モードが表示されます。押すたびに下記の順序で映像モードが切り換わります。

ダイナミック → ナチュラル

入力切替
入力モードが切り換わります。

画面表示
このボタンを押すと、画面右上の表示が“-”、“-”、“-”“AV00”と切り換わります。“-”は2桁チャンネル選局、“-”は3桁チャンネル選局、“-”は1桁チャンネル選局モードです。

DVD操作
特定のDVDプレーヤーを操作できます。

チャンネル選択
テレビチャンネルをダイレクトに選択できます。

時刻
TELETEXTサービスを有するテレビチャンネルを受信しているときにこのボタンを押すと、画面に現在時刻を表示することができます。

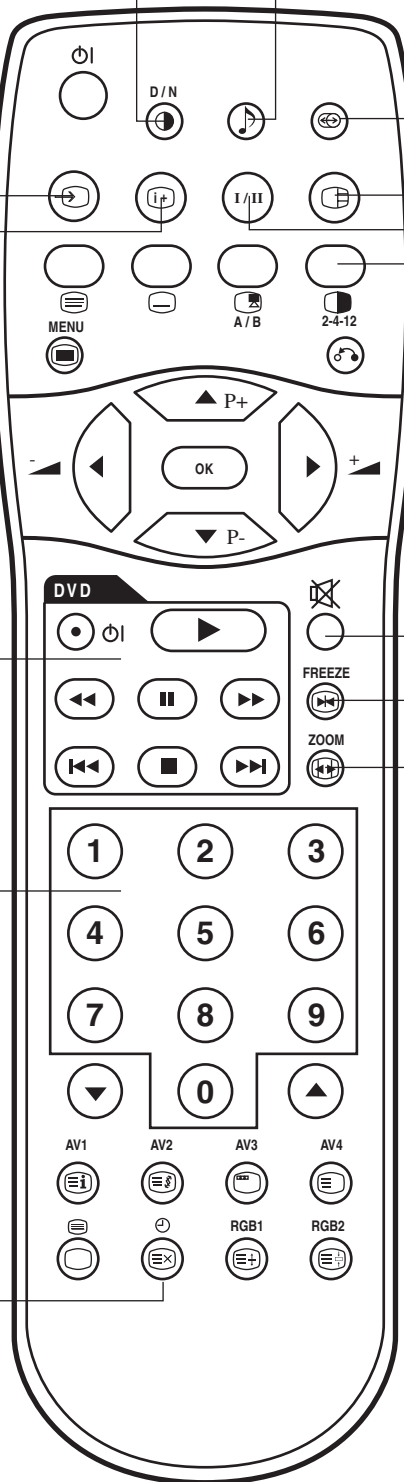

音声モード
音声モードが表示されます。押すたびに下記の順序で音声モードが切り換わります。

ムービー → ミュージック
お気に入り ← スピーチ

サラウンド
音声のサラウンド機能を入/切できます。

マルチ画面
ボタンを押すとマルチ画面表示(多画面表示)モードに変わります。もう一度押すと1画面に戻ります。

CH I/II
テレビ音声A2/NICAMモード用のボタンです。

マルチ画面モード
マルチ画面モードのときにこのボタンを押すたびに、マルチ画面の種類が変わります。

消音
ボタンを押すと音が消えます。もう一度押したとき、または音量アップボタンを押したときに再度音が出ます。

静止
ボタンを押したときに画面の映像が静止画像に変わります。もう一度押すと通常の映像に戻ります。

画面サイズ
ボタンを押すたびに画面サイズが変わります。

[TELETEXTモード用ボタン]

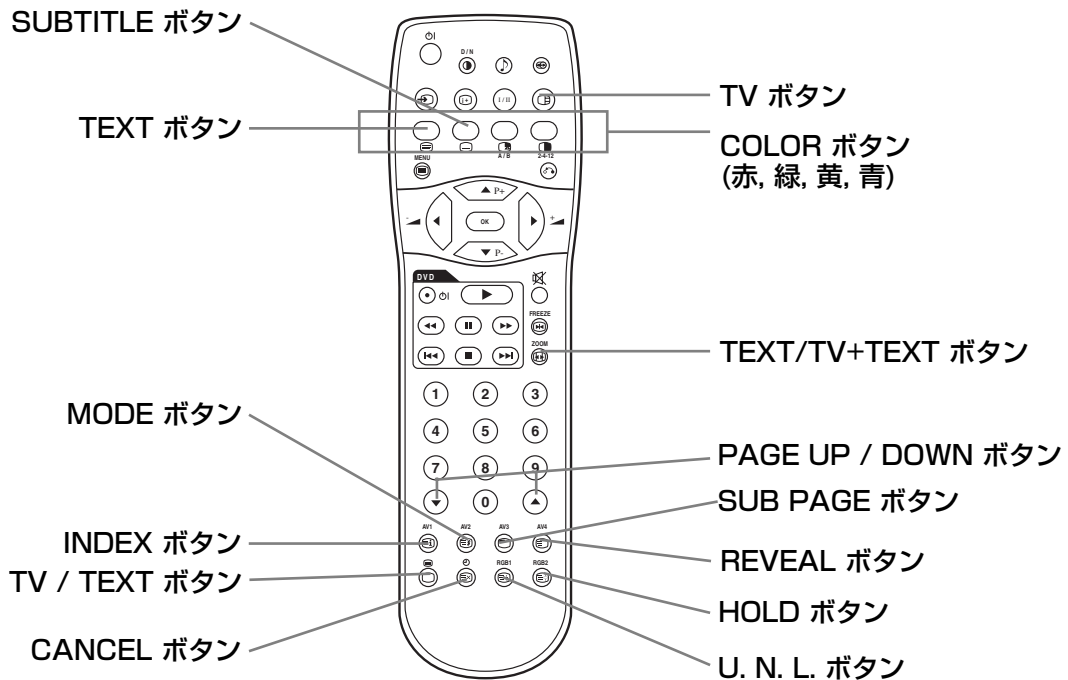

TELETEXT機能

リモコンのボタン	機能
TEXT	TELETEXT画面を受信します。
TV	TELETEXT画面のとき、通常のテレビ画面に戻ります。
TV/TEXT	テレビ画面とTELETEXT画面とを順次切り換えます。
TEXT / TV+TEXT	TELETEXT画面のとき、テレビ+TELETEXTの画面2分割表示とTELETEXT全画面表示とを順次切り換えます。
MODE	FASTTEXTモードとFAVORITEモードとを切り換えます。
INDEX	P100ページを表示します。
SUB PAGE	SUB PAGE選択用のボタンです。ボタンを押したとき、画面右上に“S****”と表示されます。
SUB TITLE	TELETEXT画面を介さず直接SUB TITLE画面を表示します。(SUB TITLE放送がある場合)
CANCEL	指定のTELETEXTページをサーチしている間、一時的にテレビ画面に戻ります。指定ページが見つかりとテレビ画面左上にページ番号が表示されます。もう一度ボタンを押すとTELETEXT画面に戻ります。
赤、緑、黄、青	画面下部に色分けして表示された関連ページを選択します。いずれかの色のボタンを使って、お好みのページをメモリーすることができます。割り当てられた色のボタンを押すとメモリーされたページを再度表示できます。
U.N.L	ボタンを押すたびに次のように画面が切り換わります。 <div style="border: 1px solid black; padding: 5px; width: fit-content; margin: 5px auto;"> <p>通常状態 → 上半分のみを拡大して表示</p> <p>← 下半分のみを拡大して表示</p> </div>
HOLD	ボタンを押したとき表示されているページを保持します。画面上部にページ番号の代わりに“ ”の記号が表示されます。もう一度ボタンを押すと保持状態が解除されます。
REVEAL	隠れ情報(いくつかのページに含まれる)を画面に表示します。
PAGE UP / DOWN	TELETEXTページ番号を上げ下げします。

お知らせ

ページによっては画面下部に関連ページを表示しない場合があります。関連ページを表示するにはINDEXボタンを押してください。

設置方法

アンテナの接続

本機の電源スイッチがOFFになっていることを確認してください。

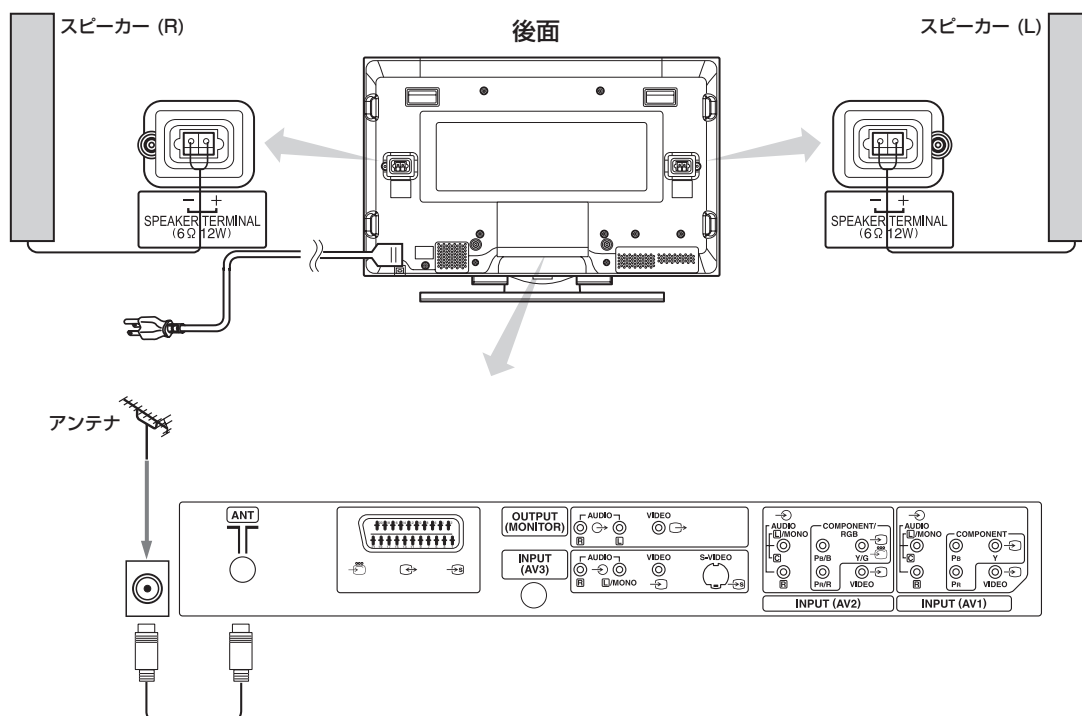

ANT端子にCATVではなく室外アンテナを接続する場合は、適当なアンテナアダプタが必要です。右図を参照してください。

アンテナ接続時の注意

- 同軸ケーブルをつなぐときに、図の ㊦ 部をペンチで締め付け固定してください。もしも図とは異なるタイプのアンテナアダプタをご使用される場合は、芯線とシールドの状態の良いものを適切に接続してください。
- アンテナ線には、妨害の少ない同軸ケーブルをご使用ください。平行フィーダー線を使用しますと受信状態が不安定となり、妨害電波を受けやすく、画面に縞模様が現れたりします。
- 室内アンテナも妨害電波を受けやすいので、お避けください。CATVまたは室外アンテナをご使用ください。
- アンテナ線に対して、電源コードはできる限り離してください。
- 安全のため、室外アンテナはAS1417.1に従って設置してください。(オーストラリアの場合)

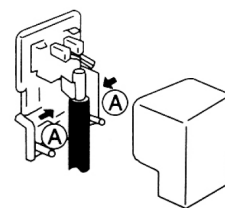

VHF-Lowチャンネル受信時に映像にノイズが現れる場合は、ノイズを軽減するためアンテナケーブルに市販の二重シールドタイプをご使用ください。

操作方法

モニター本体の底面奥にあるボタンの機能は下記のようになります。

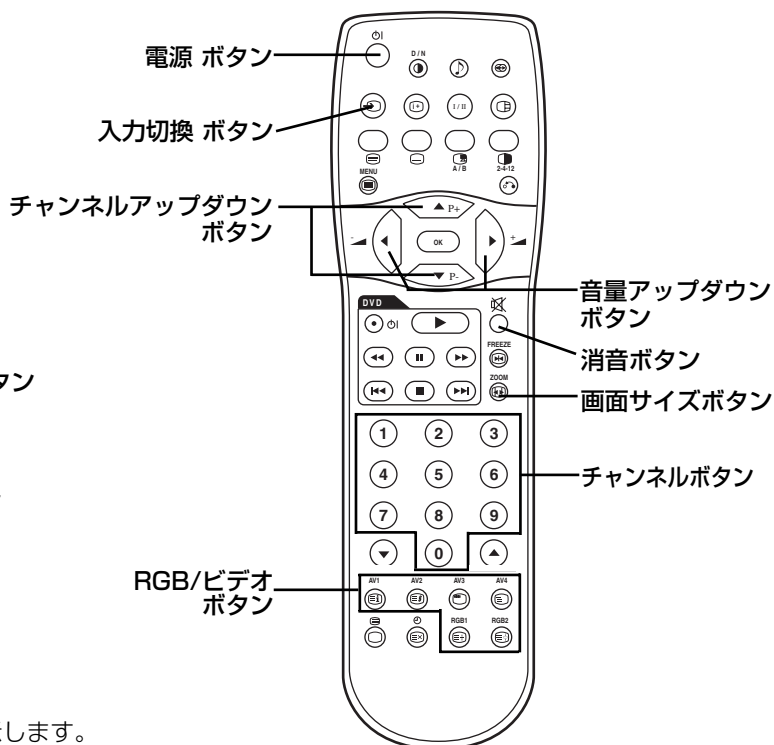
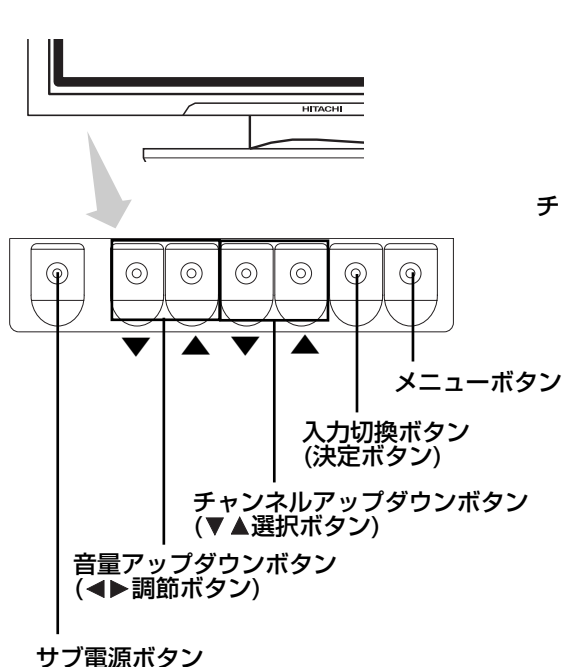

- () の中はメニュー画面が出ているときの機能を示します。

入力切替

- リモコンのAV1、AV2、AV3、AV4、RGB1またはRGB2ボタンを押すと、入力が切り換わります。テレビチャンネルに戻るには下記の方法があります。
 - ・ RGB2入力画面で入力切替ボタンを押す
 - ・ チャンネルボタンを押していずれかのチャンネルを選ぶ
 - ・ 画面表示(オンスクリーン ディスプレイ)が出ていない状態でチャンネルアップダウンボタンを押す
- リモコンまたはモニター本体の入力切替ボタンを押すと、テレビ→AV1→AV2→AV3→AV4→RGB1→RGB2の順に入力が切り換わります。

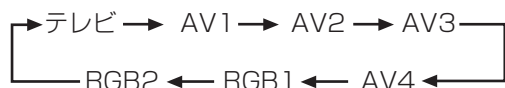

サイズ切替

リモコンの画面サイズボタンを押すたびに、表示サイズが順次切り換わり、画面下部に状態を表示します。

- テレビ信号受信時



操作方法 (つづき)

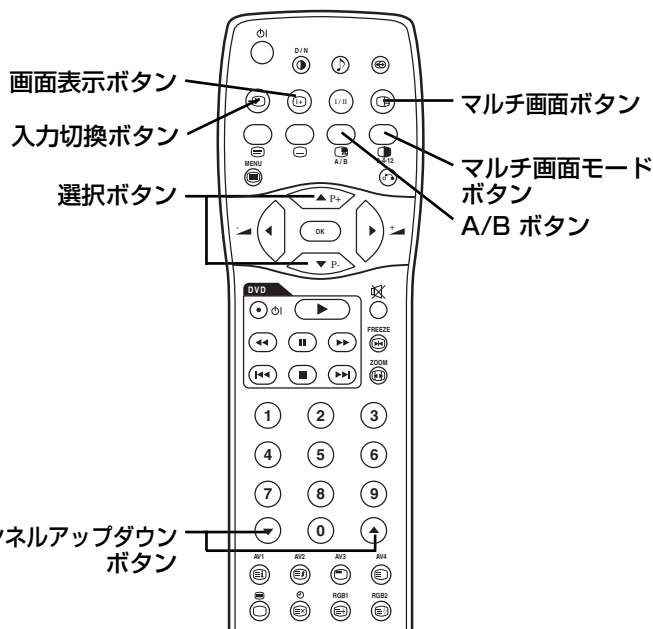

マルチ画面表示

リモコンのマルチ画面ボタンを押すと、マルチ画面を表示します。さらにリモコンのマルチ画面モードボタンを押すと、3種類の画面を選択することができます。マルチ画面モードボタンを押すたびに、マルチ画面表示モードは次の順序で切り換わります。



テレビ画面から2分割モードにする場合

マルチ画面ボタンを1回押すと、2画面表示になります。

- ・ A/Bボタンを押すとスピーカーアイコンが左右に移動し、アイコンのある方の音声が出力されます。
- ・ 同じ入力モードを同時に左右の画面に表示することはできません。
- ・ リモコンの▲▼チャンネルアップダウンボタンを押すと、テレビチャンネルが切り換わります。
- ・ リモコンの入力切替ボタンを押すと、右図の画面Aまたは画面B(スピーカーアイコンがある方)の入力モードが切り換わります。
- ・ マルチ画面ボタンをもう一度押したとき、マルチ画面表示は解除されます。
- ・ ビデオ入力がRGBに設定されているときは、マルチ画面モードは表示できません。
- ・ 2画面(2分割)モード表を参照願います。53

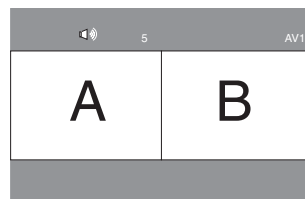

テレビ画面から4画面モードにする場合

2画面表示モードでマルチ画面モードボタンを1回押すと、4画面表示になります。

- ・ リモコンのA/Bボタンで、赤い三角マークが表示される画面を右図AまたはBから選んでください。右側の画面については、リモコンの▲▼選択ボタンを押してどれか1つを選びます。選択された画面のチャンネル番号表示が緑になります。
- ・ リモコンの▲▼チャンネルアップダウンボタンを押すと、テレビチャンネルが切り換わります。
- ・ 4画面表示モードでは右図A側の音声のみが出力されます。
- ・ 同じ入力モードを同時にそれぞれの画面に表示することはできません。
- ・ 4画面表示モードにおいてマルチ画面ボタンを押すと、マルチ画面表示は解除されます。さらにもう一度マルチ画面ボタンを押すと、4画面表示モードになります。
- ・ 4画面モード表を参照願います。53

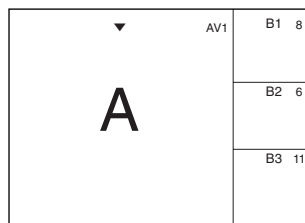

テレビ画面から12画面モードにする場合

4画面表示モードでマルチ画面モードボタンを1回押すと、12画面表示になります。

- ・ 1チャンネルから始まって、プリセットされたテレビチャンネルが順番に12個の画面上に自動的に表示されて行きます。
- ・ このモードはテレビモードのみの表示となります。
- ・ 数秒間隔で各画面が1つずつ更新されて行きます。
- ・ 12画面表示モードにおいてマルチ画面ボタンを押すと、マルチ画面表示は解除されます。さらにもう一度マルチ画面ボタンを押すと、12画面表示モードになります。
- ・ 12画面表示モードにおいてマルチ画面モードボタンを押すと、2画面(2分割)表示モードになります。

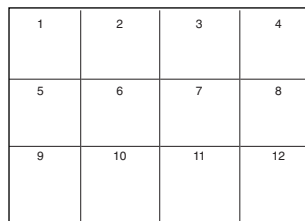

お知らせ

- ・ マルチ画面表示時は、水平/垂直同期信号(またはビデオ信号)が入力されなくなっても、パワーセーブモードへは移行しません。
- ・ マルチ画面表示状態の長時間放置は焼き付きの原因になりますのでご注意願います。

2画面モード表(2分割)

入力端子			AV1~AV4		AV1, AV2				RGB1	RGB2	TELE TEXT	
	子画面 親画面		PAL SECAM	NTSC3.58 NTSC4.43	576i 576p	480i 480p	1080i /50	1080i /60	720p /60	STB		コンポー ネント
AV1 ~AV4	PAL, SECAM		○	○	○	○	○	○	○			○
	NTSC3.58/4.43		○	○	○	○	○	○	○			
AV1 AV2	576i, 576p		○	○								
	480i, 480p		○	○								
	1080i/50		○	○								
	1080i/60		○	○								
	720p/60		○	○								
RGB1	STB											
RGB2	コンポーネント	○	○	○	○	○	○	○				

(○: 表示可能)

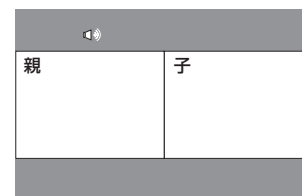

4画面モード表

入力端子			AV1~AV4		AV1, AV2				RGB1	RGB2	TELE TEXT	
	子画面 親画面		PAL SECAM	NTSC3.58 NTSC4.43	576i 576p	480i 480p	1080i /50	1080i /60	720p /60	STB		コンポー ネント
AV1 ~AV4	PAL, SECAM		○	○								
	NTSC3.58/4.43		○	○								
AV1 AV2	576i, 576p		○	○								
	480i, 480p		○	○								
	1080i/50		○	○								
	1080i/60		○	○								
	720p/60		○	○								
RGB1	STB											
RGB2	コンポーネント	○	○									

(○: 表示可能)

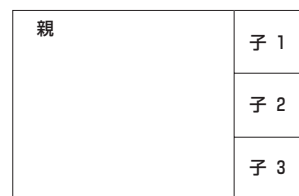

入力信号画面表示

リモコンの画面表示ボタンを押すと、テレビ受信状態を画面に表示することができます。

・表示は約6秒で消えます。

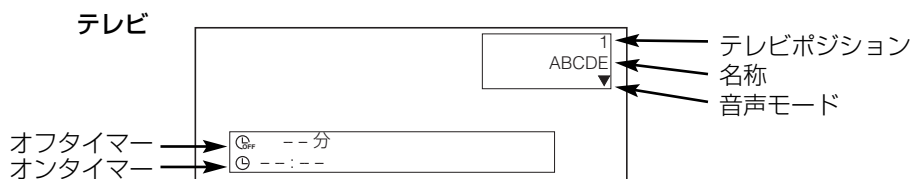

日本語

操作方法 (つづき)

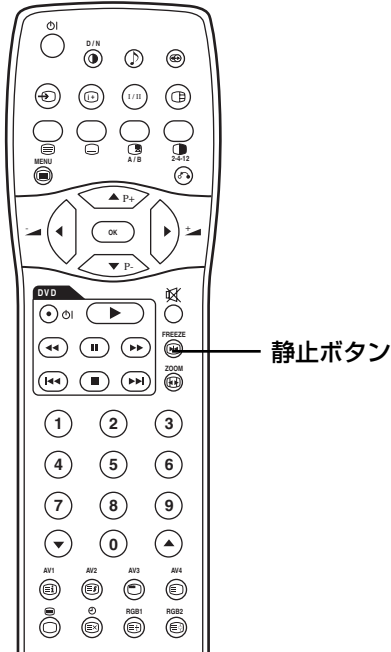

静止画表示

リモコンの静止ボタンを押すと、画面が静止画表示モードに変わります。

- ・ 静止画モードには、2分割画面とストロボ画面の2種類があります。これらは機能設定メニューの「静止画モード」で選択することができます。
- ・ 2分割モードは、1つの信号について左側の画面に動画を、右側の画面に静止画を表示するモードです。
- ・ ストロボモードは、1つの信号について11個の画面に静止画を、最後の1個の画面に動画を表示するモードです。
- ・ もう一度静止ボタンを押すと通常画面に戻ります。
- ・ この機能は、テレビ受信モードだけでなくビデオ入力モードでも表示可能です。下記の機能表を参照してください。

[2分割]

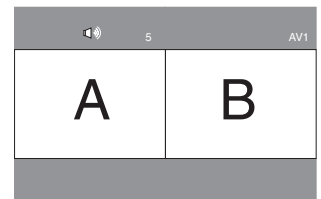

[ストロボ]

1	2	3	4
5	6	7	8
9	10	11	12 動画

	2分割	ストロボ
PAL, SECAM	○	○
NTSC3.58/4.43	○	○
576i	○	○
480i	○	○
576p	○	
480p	○	
1080i/50	○	
1080i/60	○	
720p/60	○	
RGB, DVI-PC		

(○ : 表示可能)

機能設定

41 を参照してください。(オプションのビデオユニットのみ装着時と同じ)
但し、2項目が追加され、5項目が削除されます。

調節項目	◀ ▶	設定のポイント
静止画モード	→ 2分割 ↔ ストロボ ←	静止画モードの表示状態を、2分割(2画面)またはストロボ(12画面)のいずれかに設定します。
ワイド設定	→ スムーズ ↔ 4:3 ←	電源を入れたときに最初に現れる画面の表示サイズ(ワイドモード)を設定します。
モード表示		無効(グレー表示)
ID番号		無効(グレー表示)
反転		無効(グレー表示)
スタンバイホワイト		無効(グレー表示)
ガンマ		無効(グレー表示)

初期設定

[テレビ受信時]

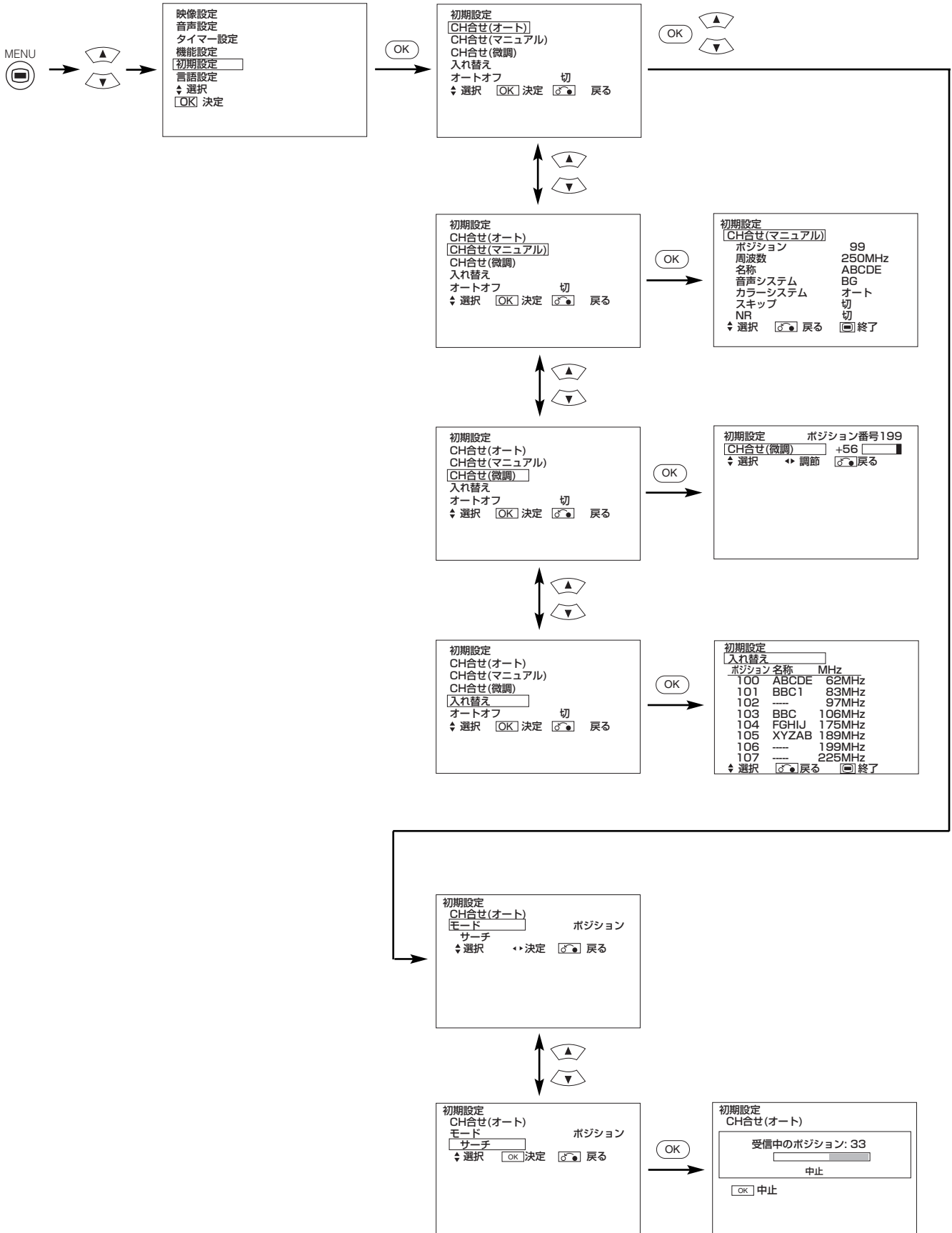

日本語

操作方法 (つづき)

初期設定 (つづき)

調節項目	◀	▶	設定のポイント
CH合せ(オート)			
モード			チャンネル設定方法をポジション設定とダイレクト設定のいずれかから選択します。選択後、決定ボタンを押して確定してください。 ・[ポジション]を選択した場合は、画面表示はポジション番号で示されます。(1~199, AV00) ・[ダイレクト]を選択した場合は、画面表示は0~99チャンネルがC**、100~199チャンネルがS**で示されます。
サーチ	-	-	決定ボタンを押すと自動チャンネル合せを開始します。
CH合せ(マニュアル)			
ポジション	-	-	▲▼チャンネルアップダウンボタンを押して、ポジション番号(0~199)あるいはチャンネル番号(C**、S**)を入力します。
周波数	-	-	・[ポジション]が設定された場合は、ここで◀▶ボタンを使って周波数をサーチします。 ・[ダイレクト]が設定された場合は、この項目は無効(グレー表示)となります。
名称	 (□:文字)		テレビ局名等の名称を5文字まで入力し、表示させることができます。最初の桁にカーソルを移動し、▲▼選択ボタンで文字を選択、▶ボタンで次の桁に移ります。入力が完了したらもう一度決定ボタンを押します。 ・選択可能な文字は、“0”~“9”、“A”~“Z”、“+”、“-”、“ ”(空白)、“.”(コンマ)、“.”(ピリオド)です。
音声システム			そのチャンネルの音声システムを5つの中から選択します。
カラーシステム			そのチャンネルのカラーシステムを5つの中から選択します。
スキップ			「入」に設定すると、▲▼チャンネルアップダウンボタンでチャンネル切替をしたときにスキップされます。放送電波のないチャンネルについてはこれが自動的に「入」に設定されます。
NR			「入」に設定すると、特に弱電界地域等で、画面に現れるノイズや妨害を軽減するはたらきがあります。
CH合せ(微調)	チューナーの周波数データを下げる	チューナーの周波数データを上げる	微調整が済んだら、戻るボタンを押してこのモードを完了してください。 ・調整範囲は-56~+56です。
入れ替え	(CH合せ(オート)を[ダイレクト]に設定した場合は、この項目は無効(グレー表示)となります。)		
(ポジションリストの指定行)	-	-	入れ替えたいチャンネルの行にカーソルを移動して決定ボタンを押すと、文字が緑に変わります。そして▲▼選択ボタンを押してその行を移動し、決定ボタンを押すと移動は完了です。最後に戻るボタンを押してこのモードを完了してください。
オートオフ			「入」に設定すると、放送電波が無くなったとき、かつテレビモードで何も操作されない状態が約10分続いたときに、電源が自動的に切れます。

[ビデオ入力時]

43 ページのメニューに対し1項目追加されます。

調節項目	◀	▶	設定のポイント
スカート出力			テレビ：AV4 (スカート) 出力はテレビ出力に固定されます。 モニター：AV4 (スカート) 出力は本体の画面と同じ映像を出力します。但しAV1~AV3入力のコンポジット信号のみが対象です。

その他の機能

A2 / NICAM / 音声多重

- ・ CH I / II ボタンはNICAMあるいは音声多重信号受信時にのみ使用します。それ以外では無効です。

2ヶ国語放送/二重音声放送

2ヶ国語放送を受信すると、音声モードが黄色の文字で右図のように表示されます。

CH I / II ボタンを押すと、再生される音が選択できます。

ボタンを押すたびに、I, II, ▼(強制モノラル) の表示が交互に画面に現れます。

NICAM信号受信時には、下図の通りNICAMの表示が現れます。

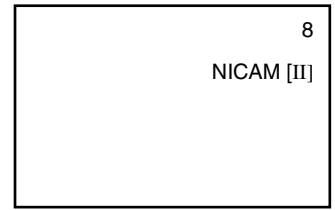

音声多重信号受信時

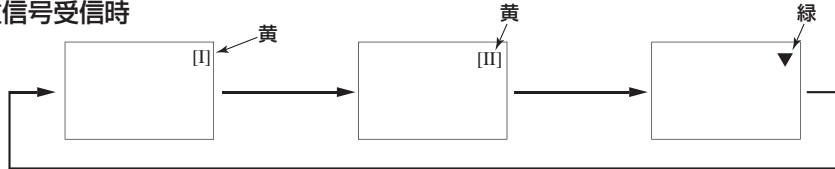

NICAM 信号受信時

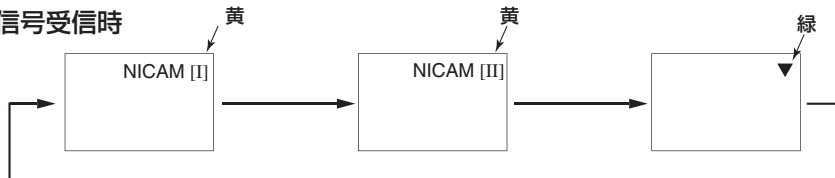

CH I, CH IIあるいはモノラルの音声を聞くにはそれぞれ I, II, ▼(強制モノラル)を選択してください。

ステレオ放送

ステレオ放送を受信すると、音声モードが赤色の文字で右図のように表示されます。

CH I / II ボタンを押すと、ステレオとモノラルの切換ができます。

ボタンを押すたびに、⊙, ▼(強制モノラル) の表示が交互に画面に現れます。

NICAM信号受信時には、下図の通りNICAMの表示が現れます。



音声多重信号受信時

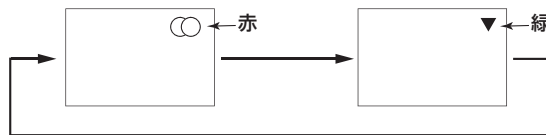

NICAM 信号受信時

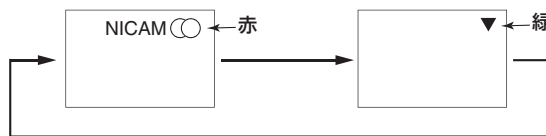

ステレオあるいはモノラルの音声を聞くにはそれぞれ ⊙, ▼(強制モノラル)を選択してください。

モノラル放送

モノラル放送を受信すると、音声モードが緑色の文字で右図のように表示されます。

CH I / II ボタンを押すと、モノラルと強制モノラルの切換ができます。(音は同じです)

ボタンを押すたびに、▽, ▼(強制モノラル) の表示が交互に画面に現れます。



お知らせ

- 信号自体が品質の良い受信には十分な強さでない場合には、明瞭なモノラル音声を受信するために▼の表示が出るまで CH I / II ボタンを押してください。
- 信号の状態により、雑音が多いときや、ステレオ音声が聞きづらいような場合には、明瞭なモノラル音声を受信するために ▼の表示が出るまでCH I / II ボタンを押してください。

操作方法 (つづき)

その他の機能 (つづき)

DVDプレーヤー選択

●本機のリモコンが、下表に示すボタンを同時に押すことで、選択されたブランドのDVDプレーヤーを操作できるようになります。

DVDプレーヤーのブランド	押すボタン	DVDプレーヤーのブランド	押すボタン
日立	画面表示 ①	RCA	画面表示 ⑨
パイオニア	画面表示 ②	三菱	画面表示 ⑩
パナソニック	画面表示 ③	ONKYO	画面表示 INDEX
東芝	画面表示 ④	ZENITH	画面表示 MODE
フィリップス	画面表示 ⑤	ORION	画面表示 SUB PAGE
JVC	画面表示 ⑥	SHINCO	画面表示 CANCEL
SAMSUNG	画面表示 ⑦	SKYWORTH	画面表示 REVEAL
ソニー	画面表示 ⑧	BUBUKO	画面表示 TV/TEXT

例)

日立製DVDプレーヤーを操作するには、RECALLボタンと①ボタンを同時に押し、しばらく保持します。

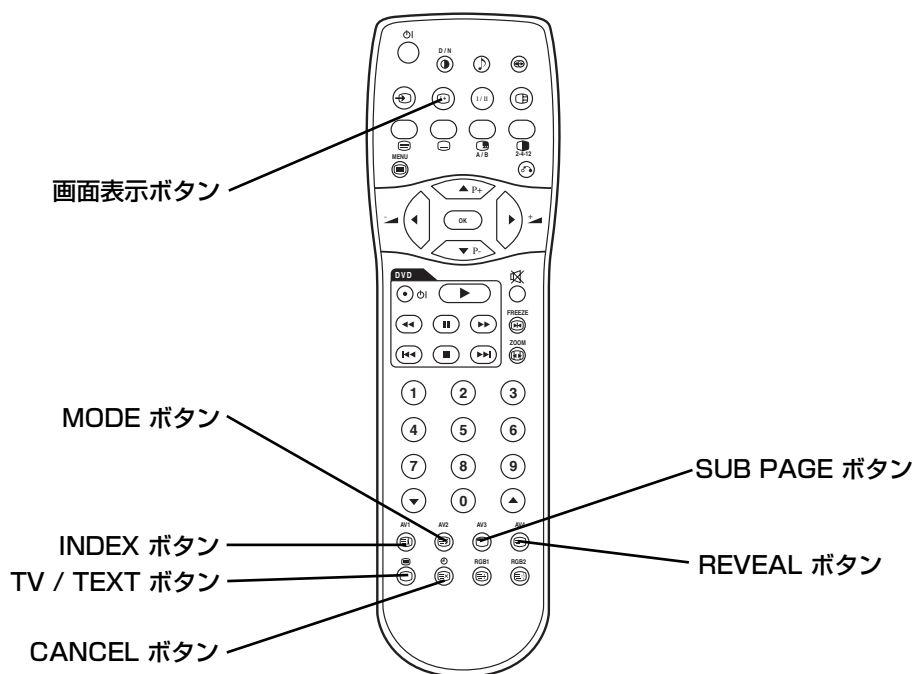

お知らせ

●上記のブランドであっても、機種によってはこのリモコンで操作できない場合があります。



故障かな…と思ったら

故障とまちがえやすい現象

症状に応じて以下の確認を行ってください。症状が改善されない場合はお買い上げの販売店へご連絡ください。

⚠ 警告

お客様による修理は危険ですから絶対におやめください。

症状	考えられる原因	処置方法
 <p>ノイズの多い映像・音声</p>	(1) アンテナケーブルの本機への接続が不完全。 (2) アンテナ接栓等のさびなどによる接触不良。 (3) アンテナの向きがずれ。 (4) 荒れた天候。 (5) 電波送信側の問題。	(1) アンテナ接続をやり直す。 (2) アンテナプラグやケーブル類を新品に交換する。 (3) アンテナを正しい向きに設置し直す。 (4) (なし) (5) 放送局に確認する。
 <p>映像が2重3重に映る (音は正常)</p>	(1) アンテナの向きがずれ。 (2) チャンネル設定が合っていない。 (3) 荒れた天候。 (4) 電波送信側の問題。 (5) AV入力の信号接続が正しくない。	(1) アンテナを正しい向きに設置し直す。 (2) チャンネル設定をやり直す。微調整をする。 (3) (なし) (4) 放送局に確認する。 (5) 接続機器の状態を確認する。
 <p>断続的な妨害</p>	(1) モーターや蛍光灯、ポータブルラジオなどからの妨害。	(1) 妨害源になっている機器のシールド状態を確認する。テレビから遠ざけて配置する。
 <p>映像・音声ともに出ない</p>	(1) 無信号のAV入力を選択されている。 (2) 映像/音声設定が最小。 (3) スタンバイかパワーセーブモードになっている。	(1) リモコンの入力切換ボタンまたは⑩～⑨ボタンを押してテレビモードに切り換える。 (2) 映像/音声設定状態を確認する。(メニュー) (3) 電源ボタンを押す。

製品仕様

この表は、オプションのビデオユニット/チューナーユニット装着時の仕様を示します。

パネル	表示寸法	約32 インチ(水平716mm, 垂直399mm, 対角820mm)	約42 インチ(水平922mm, 垂直522mm, 対角1059mm)
	表示ドット数	水平852 x 垂直1024	水平1024 x 垂直1024
外形寸法 (スピーカー/スタンド含まず)		幅830 x 高さ506 x 奥行92 (mm)	幅1030 x 高さ636 x 奥行91 (mm)
質量 (スピーカー/スタンド含まず)		24.6kg	34.9kg
保証 環境条件	温度	使用時: 5°C~35°C, 保存時: 0°C~40°C	
	湿度	使用時: 20%~80%, 保存時: 20%~90% (結露なきこと)	
電源		AC100~240V, 50/60Hz	
消費電力 (スタンバイ時)		255W (3W以下)	365W (3W以下)
音声実用最大出力		12W + 12W (6Ω)	
(RGB入力)			
入力信号	入力端子	RGB1: DVI入力端子(DVI-D) RGB1: 音声入力端子(3.5mmステレオミニジャック) RGB2: アナログRGB入力端子(D-sub 15ピン) RGB2: 音声入力端子(3.5mmステレオミニジャック)	
	映像信号	0.7V/1.0Vp-p, アナログRGB(推奨信号) 480i, 576i, 480p, 576p, 1080i/50, 1080i/60, 720p/60	
	同期信号	H/Vセパレート, TTLレベル [2kΩ] H/Vコンポジット, TTLレベル [2kΩ] Sync on green, 0.3Vp-p [75Ω]	
推奨信号		46モード  	
(ビデオ入力)			
入力信号	入力端子	AV1: コンポジット映像入力端子(RCA) AV1: YPbPr映像入力端子(RCA) AV1: L/R音声入力端子(RCA) AV2: コンポジット映像入力端子(RCA) AV2: Y/G Pb/B Pr/R映像入力端子(RCA) AV2: L/R音声入力端子(RCA) AV3: コンポジット映像入力端子(RCA) AV3: S映像入力端子(RCA) AV3: L/R音声入力端子(RCA) AV4: コンポジット映像/S映像/RGB/ L/R音声入力端子(スカート)	
	映像信号	AV1: PAL, SECAM, NTSC4.43, NTSC3.58 AV1: 480i, 576i, 480p, 576p, 1080i/50, 1080i/60, 720p/60 AV2: PAL, SECAM, NTSC4.43, NTSC3.58 AV2: 480i, 576i, 480p, 576p, 1080i/50, 1080i/60, 720p/60, RGB AV3: PAL, SECAM, NTSC4.43, NTSC3.58 AV4: PAL, SECAM, NTSC4.43, NTSC3.58 AV4: RGB	
映像出力信号		モニター出力: コンポジット映像モニター出力端子(RCA) モニター出力: L/R音声モニター出力端子(RCA) AV4: コンポジット映像/ L/R音声出力端子(スカート)	
推奨信号		15モード 	
(RF入力)			
入力信号	入力端子	ANT: 75Ω不平衡	
	RF信号システム	PAL B, G, H / I / D, K SECAM B, G / D, K / K1 NTSC-M	

●最適画質状態になるまでの所要時間は30分以上です。