

(2) HA8000/TS20 [静音モデル] CH, DH



HA8000/TS20 [静音モデル] CH, DH
(タワータイプ)
(筐体色: 黒)



HA8000/TS20 [静音モデル] CH, DH
(ラックタイプ)
(筐体色: 黒)

HA8000/TS20 [静音モデル] CH, DH システム装置 機器仕様

モデル名	TS20 CH		TS20 DH	
	RAID(SAS)モデル		RAID(シリアルATA)モデル	
筐体タイプ	タワータイプ(ラックタイプ[5U])			
CPU(周波数)	Intel®Xeon®プロセッサ-E5205(1.86GHz)/X5260(3.33GHz), Intel®Xeon®プロセッサ-E5405(2GHz)/E5430(2.66GHz)/E5450(3GHz)			
	プロセッサ数(CPUコア数)	最小1/最大2 (Intel®Xeon®プロセッサ-E5205/X5260:2, Intel®Xeon®プロセッサ-E5405/E5430/E5450:4)		
	キャッシュ	Intel®Xeon®プロセッサ-E5205/X5260:データ2x16KB+命令2x16KB, Intel®Xeon®プロセッサ-E5405/E5430/E5450:データ4x16KB+命令4x16KB		
	メモリー	Intel®Xeon®プロセッサ-E5205/X5260:6MB, Intel®Xeon®プロセッサ-E5405/E5430/E5450:2x6MB		
チップセット	Intel 社製 5000V			
システムバス(FSB)周波数	Intel®Xeon®プロセッサ-E5205:1066MHz, Intel®Xeon®プロセッサ-X5260:1333MHz, Intel®Xeon®プロセッサ-E5405/E5430/E5450:1333MHz			
メインメモリー	容量	最小:1GB/最大:16GB		
	スロット数	4		
	サポートメモリー容量	1GB(512MBx2), 2GB(1GBx2), 4GB(2GBx2), 8GB(4GBx2)		
	仕様	DDR2 SDRAM/667MHz/FB-DIMM/ECC/Chipkill 対応/オライナス®メモリー対応		
表示機能	アクセラレータ	XGI 社製 Z9S[オンボード/PCI]		
	VRAM	32MB		
	表示解像度(表示色)*1	640x480ドット(1677万色), 800x600ドット(1677万色), 1024x768ドット(1677万色), 1280x1024ドット(1677万色)		
ハードディスク(本体内蔵)*2	最大容量*8	RAID 0	1.2TB(300GBx4)	
		RAID 5	900GB(300GBx4)	
	サポートHDD容量	73GB, 146GB, 300GB		160GB, 250GB, 500GB, 1TB
	インタフェース	SAS		シリアルATA /300
	回転数	15000r/min		7200r/min
	RAIDコントローラ	LSI 社製 1078 SAS[PCIオンボード/PCI Express<x8>]		
RAIDコントローラ	コントローラ	SAS		
	インタフェース	8ポート(HDD1台/ポート)		
	チャンネル数	256MB(SDRAM/ECC)		
	キャッシュ容量	RAID 0, 1, 5, 6, 10, JBOD		
サポートRAIDレベル				
FDD	3.5型FDD(1.44MB/720KB)x1ドライブ(標準)			
CD-ROM	薄型, 24倍速(IDE)x1ドライブ(オプション)			
DVD-ROM	薄型, DVD-ROM:8倍速/CD-ROM:24倍速(IDE)x1ドライブ(オプション)			
DVD-RAM	片面/両面:4.7GB/9.4GB(IDE)(オプション)			
拡張ベイ	3.5型ベイ(HDD専用ベイ)	4[ホットプラグ対応/ホットスワップ対応]		
	5型ベイ(リムーバブル)	3(CD-ROM, DVD-ROM または DVD-RAM にて1ベイ占有)		
	5型ベイ(薄型)	-		
	FDD専用	1(1ベイFDDにて占有)		
PCIスロット	PCI Express<x8>x1[RAIDオンボードにて1スロット占有], PCI Express<x4>x2, 64bit/133MHz(3.3V-キ) x1, 32bit/33MHz(5V-キ) x1			
標準インターフェイス	ディスプレイ(ミニD-SUB15ピン)x1, キーボード(PS/2タイプミニDIN6ピン)x1, マウス(PS/2タイプミニDIN6ピン)x1, シリアル(D-SUB9ピン)x1, USB(USB2.0)x7[オンボードx1, ポートx2, リアx4]*3			
	LAN	コントローラ	Intel 社製 82563EBx1[オンボード/PCI]	
		インタフェース	1000BASE-T/100BASE-TX/10BASE-Tx2(RJ-45)	
		Wake On LAN機能	オンボード*4	
外形寸法	ワイドタイプ:254(W)x650(D)x442(H)mm[突起物含む], ラックタイプ:485(W)x626(D)x210(H)mm[取付金具含む], 425(W)x599(D)x210(H)mm[取付金具含まず]			
質量[標準値](C)内は最大質量値)	約26.2kg(34.5kg)[ラックタイプ]:約30.8kg(39.1kg)			
電源	電圧	AC100V±10% 50/60Hz		
	電源コードプラグ形状(本数)	接地型2極差込プラグ(1本)		
冗長化電源	-			
冗長FAN	オンボード(70mm)2[冗長]+2[冗長], リア2[冗長][ホットプラグ非対応]			
消費電力[最大値]	481W		449W	
消費電流[最大値]	5.16A		4.82A	
省エネ法に基づく表示	区分	c		c
	エネルギー消費効率	0.0061		0.0060
VCCI基準*5 / 騒音	クラスA情報技術装置 / 40dB以下*7			
RoHS指令	対応			
インストールOS	Windows Server 2008 Enterprise日本語版(25CAL付)/ Windows Server 2008 Standard日本語版(5CAL付)/ Windows Server 2008 Enterprise 32-bit日本語版(25CAL付)/ Windows Server 2008 Standard 32-bit日本語版(5CAL付)/ Windows Server 2003 R2, Enterprise x64 Edition日本語版(SP2)(25CAL付)/ Windows Server 2003 R2, Standard x64 Edition日本語版(SP2)(5CAL付)/ Windows Server 2003 R2, Enterprise Edition日本語版(SP2)(25CAL付)/ Windows Server 2003 R2, Standard Edition日本語版(SP2)(5CAL付)			
サポートOS	「7.システム構成上の注意事項」7.1 OS情報参照			
添付ソフトウェア	JP1/ServerConductor/Agent(Windows)[管理ツール], HA8000 System Installer[簡易セルフインストール], MegaRAID Storage Manager[RAID管理ツール], ネットワーク保守エージェント			
主な添付品*6	電源ケーブル, 取扱説明書, HA8000 System Installer CD-ROM, キーボード(109キー), マウス(有線)			

*1: 使用するディスプレイやOSの制限などにより、実際に設定できる解像度、表示色が異なる場合があります。
 *2: ハードディスクの容量表記は、1TB=1000Byte, 1GB=1000Byte換算値です。1TB=1024Byte, 1GB=1024Byte換算のものとは表記上同容量でも、実容量は少なくなります。
 *3: Windows Server 2008/Windows Server 2003 x64 Editions/Windows Server 2003環境のみサポート。又、全てのUSB機器の接続を保証するものではありません。
 *4: Windows Server 2008/Windows Server 2003 x64 Editions/Windows Server 2003環境でサポート。別途、JP1/ServerConductor/Server Managerが必要です。
 *5: 情報処理装置等電波障害自主規制協議会基準。クラスA情報技術装置を家庭環境で使用すると、電波妨害を引き起こすことがあります。この場合には、使用者が適切な対策を講ずるよう要求されることがあります。
 *6: キーボード、マウスはタワータイプのみ標準添付です。ラックタイプは、コンソールユニットセット、コンソール切替ユニットまたはキーボード/マウス収納ユニットに添付されます。
 *7: IS07779に準拠した弊社測定値です。本装置においては、装置内部温度によってFANの回転数制御を行っているため、高温環境下で最大負荷を継続した場合や、FANが故障した場合には本基準値を超えることがあります。
 *8: ディスクレイは、2.1TB(2199GB)を超える容量を設定できますが、OSをインストールする論理ドライブの容量は2.1TB(2199GB)を超えないようご注意ください。を超えてしまった場合、OSからパーティションが作成出来なくなります。
 エネルギー消費効率とは、省エネ法で定める測定方法により測定された消費電力を省エネ法で定める複合理論性能で除したものです。

前面

<タワータイプ>

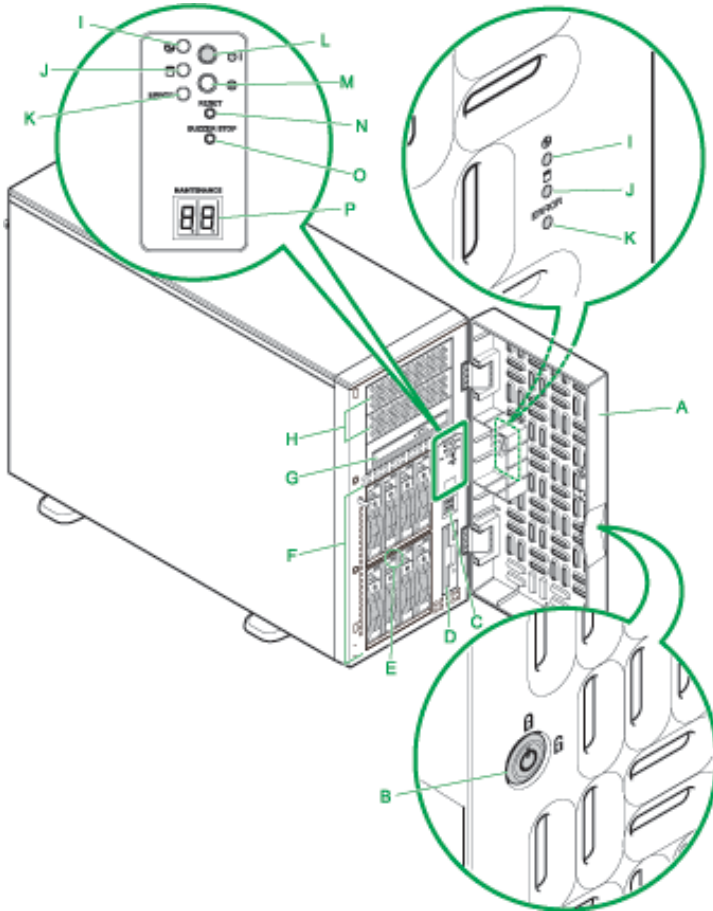

A : フロントドア (タワータイプのみ)

システム装置の電源を操作するときなどに開けます。通常は閉じておきます。

B : ドアロック (タワータイプのみ)

フロントドアに鍵をかけることができます。ドアキーはシステム装置の背面に添付されます。

C : USB コネクタ

D : 3.5 型フロッピーディスクドライブ

全機種に標準で搭載されます。次のフロッピーディスクが使用できます。
2DD (720KB フォーマット)
2HD (1.44MB フォーマット)

E : HDD キャニスタランプ

点灯のしかたによって、HDD キャニスタに搭載された内蔵ハードディスクの状態を示します。

F : 拡張ストレージベイ (3.5 型)

内蔵ハードディスクを取り付けます。

G : 拡張ストレージベイ

(内蔵 CD-ROM/内蔵 DVD-ROM/内蔵 DVD-RAM 専用)

購入時に内蔵 CD-ROM、内蔵 DVD-ROM または内蔵 DVD-RAM ドライブを選択すると、いづれかが標準搭載されます。

H : 拡張ストレージベイ (5 型)

内蔵 DVD-RAM などのリムーバブルデバイスを取り付けます。

I : POWER ランプ (緑)

POWER スイッチを押してシステム装置の電源を投入すると点灯します

J : ACCESS ランプ (緑)

内蔵ハードディスクにアクセスしているときに点灯します。

K : ERROR ランプ (赤)

ファンエラー、電源エラー及びその他のハードウェアエラーが発生した場合に点灯します。ハードディスクエラーが発生した場合、ERROR ランプは点灯しません。

L : POWER スイッチ

システム装置の電源を入・切るときに押します。
なお、POWER スイッチを 4 秒以上押し続けると、強制的に電源を切ることが出来ます。

M : SERVICE ランプスイッチ (青)

SERVICE ランプスイッチを押すと点灯します。SERVICE ランプスイッチは目印などに使用するために点灯させます。システム動作には影響しません。

N : RESET スイッチ

システム装置をハード的にリセット (再起動) するときを押します。

O : BUZZER STOP スイッチ

ブザーを止めるときに押します。

P : MAINTENANCE ランプ (黄)

システム装置の動作状態について、16 進数の 2 桁のコードを表示します。



<ラックタイプ>

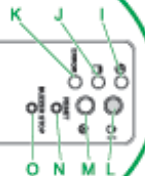
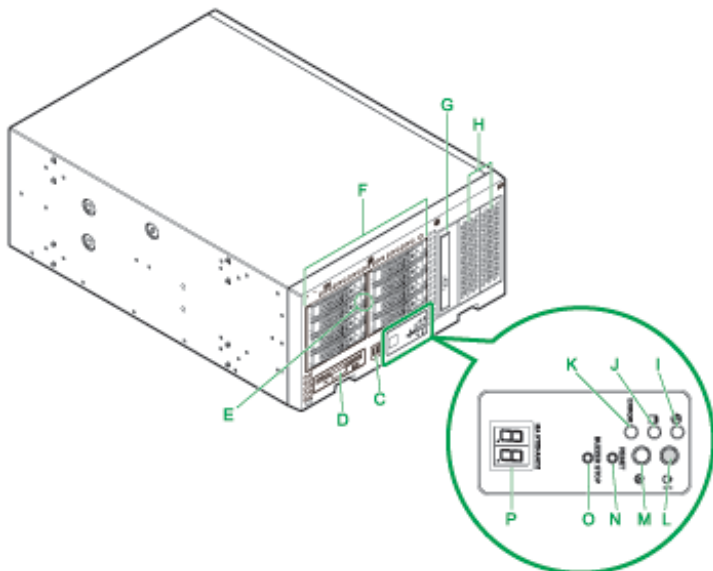

背面

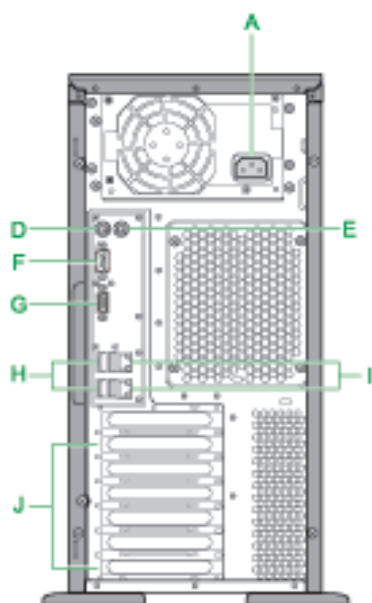

A : 電源コネクタ

D : キーボードインタフェースコネクタ

E : マウスインタフェースコネクタ

F : シリアルインタフェースコネクタ (COM1)

G : ディスプレイインタフェースコネクタ

H : USBコネクタ

I : ネットワークインタフェースコネクタ

LANケーブルを接続します。上から順にネットワークインタフェースコネクタ1, 2となります。コネクタにあるステータスランプは次のとおりです。

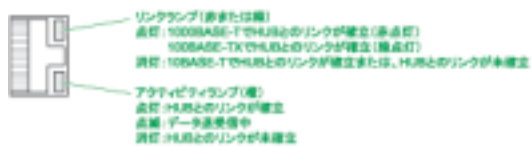

J : 拡張スロット (PCI)

PCI Express仕様のボードを3枚、またPCI仕様のボードを2枚まで取り付けることができます。スロット番号は上から順に1~4となります。拡張スロット(PCI)4にディスクアレイコントローラボードが標準搭載されます。

<システム装置および内蔵オプション編>

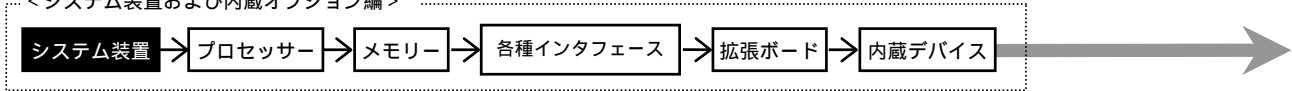

<外付けオプション編>へ

・ディスプレイ装置、・スイッチングHUB、・外付け装置、
・無停電電源装置<タワータイプ用>等

<ラックキャビネット編>へ

・ラックオプション品
・無停電電源装置<ラックタイプ>

システム装置 [おまかせ安心モデル (3 年)] セットモデル / カスタムモデル

HA8000/TS20 [静音モデル] (TS20 CH) RAID (SAS) おまかせ安心モデル (3 年) / タワータイプ
[Windows Server 2008 Enterprise 日本語版 (25CAL 付き) プレインストールモデル] (*30)

モデル	プロセッサ	ディスプレイ コントローラ	内蔵 RAID	メモリー	DVD-ROM	セット形名	希望小売価格	保守料 (月額)	
								維持保守	出張修理
Windows Server 2008 Enterprise 日本語版 (25CAL 付き) プレインストールモデル	Xeon E5450 (3GHz/2x6MB) ×1CPU	SAS	選択 (*2)(*3)	選択 (*1)	選択 (*9)	GQQT20CH-ABNNNN2	¥1,256,850 (税抜)¥1,197,000	¥4,069 (税抜)¥3,875	¥3,053 (税抜)¥2,908
	Xeon E5430 (2.66GHz/2x6MB) ×1CPU					GQQT20CH-AAANN2	¥1,214,850 (税抜)¥1,157,000	¥3,788 (税抜)¥3,608	¥2,843 (税抜)¥2,708
	Xeon E5405 (2GHz/2x6MB) ×1CPU					GQQT20CH-A9NNNN2	¥1,136,100 (税抜)¥1,082,000	¥3,263 (税抜)¥3,108	¥2,450 (税抜)¥2,333
	Xeon X5260 (3.33GHz/6MB) ×1CPU					GQQT20CH-A7NNNN2	¥1,120,350 (税抜)¥1,067,000	¥3,158 (税抜)¥3,008	¥2,371 (税抜)¥2,258
	Xeon E5205 (1.86GHz/6MB) ×1CPU					GQQT20CH-A6NNNN2	¥995,400 (税抜)¥948,000	¥2,328 (税抜)¥2,217	¥1,750 (税抜)¥1,667

HA8000/TS20 [静音モデル] (TS20 CH) RAID (SAS) おまかせ安心モデル (3 年) / タワータイプ
[Windows Server 2008 Standard 日本語版 (5CAL 付き) プレインストールモデル] (*30)

モデル	プロセッサ	ディスプレイ コントローラ	内蔵 RAID	メモリー	DVD-ROM	セット形名	希望小売価格	保守料 (月額)	
								維持保守	出張修理
Windows Server 2008 Standard 日本語版 (5CAL 付き) プレインストールモデル	Xeon E5450 (3GHz/2x6MB) ×1CPU	SAS	選択 (*2)(*3)	選択 (*1)	選択 (*9)	GQPT20CH-ABNNNN2	¥742,350 (税抜)¥707,000	¥4,069 (税抜)¥3,875	¥3,053 (税抜)¥2,908
	Xeon E5430 (2.66GHz/2x6MB) ×1CPU					GQPT20CH-AAANN2	¥700,350 (税抜)¥667,000	¥3,788 (税抜)¥3,608	¥2,843 (税抜)¥2,708
	Xeon E5405 (2GHz/2x6MB) ×1CPU					GQPT20CH-A9NNNN2	¥621,600 (税抜)¥592,000	¥3,263 (税抜)¥3,108	¥2,450 (税抜)¥2,333
	Xeon X5260 (3.33GHz/6MB) ×1CPU					GQPT20CH-A7NNNN2	¥605,850 (税抜)¥577,000	¥3,158 (税抜)¥3,008	¥2,371 (税抜)¥2,258
	Xeon E5205 (1.86GHz/6MB) ×1CPU					GQPT20CH-A6NNNN2	¥480,900 (税抜)¥458,000	¥2,328 (税抜)¥2,217	¥1,750 (税抜)¥1,667

各モデル共通仕様	標準搭載品	3.5 型フロッピーディスクドライブ (1.44MB/720KB) , 1000BASE-Tx2
	標準添付品	キーボード (109キー) , マウス (有線) , JP1/ServerConductor/Agent (Windows)

*1 : メモリーボードは、搭載必須製品です。必要なメモリーボード(純正品)を選択の上、購入願います。

*2 : 内蔵ハードディスクは、搭載必須製品です。必要な内蔵ハードディスク(純正品)を選択の上、購入願います。

*3 : 標準の RAID レベルは、RAID5 です。RAID レベル 0 , 1 , 6 , 10 , JBOD を選択の場合、別途 RAID 設定サービス (SD-41A1-N10G) を購入願います。

*9 : DVD-ROM は、搭載必須製品です。必ず選択の上、購入願います。

*30 : Windows Server 2008 環境には、制限事項がありますので「7. システム構成上の注意事項」「7.1 OS 情報」「Windows Server 2008 プレインストールモデルの制限事項」を参照願います。

<システム装置および内蔵オプション編>

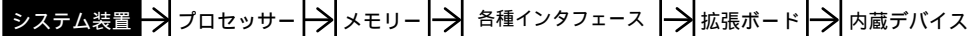

<外付けオプション編>

・ディスプレイ装置、・スイッチングHUB、・外付け装置、
・無停電電源装置<タワータイプ用>等

<ラックキャビネット編>

・ラックオプション品
・無停電電源装置<ラックタイプ>

HA8000/TS20 [静音モデル] (TS20CH) RAID (SAS) おまかせ安心モデル (3年) / タワータイプ
[Windows Server 2008 Enterprise 32-bit 日本語版(25CAL 付き) プレインストールモデル] (*30)

モデル	プロセッサ	ディスクレイアウト	内蔵 RAID	メモリー	DVD-ROM	セット形名	希望小売価格	保守料(月額)	
								維持保守	出張修理
Windows Server 2008 Enterprise 32-bit 日本語版(25CAL 付き) プレインストールモデル	Xeon E5450 (3GHz/2x6MB) x1CPU	SAS	選択 (*2)(*3)	選択 (*1)	選択 (*9)	GQQT20CH-ABNNNN1	¥1,256,850 (税抜)¥1,197,000	¥4,069 (税抜)¥3,875	¥3,053 (税抜)¥2,908
	Xeon E5430 (2.66GHz/2x6MB) x1CPU						¥1,214,850 (税抜)¥1,157,000	¥3,788 (税抜)¥3,608	¥2,843 (税抜)¥2,708
	Xeon E5405 (2GHz/2x6MB) x1CPU						¥1,136,100 (税抜)¥1,082,000	¥3,263 (税抜)¥3,108	¥2,450 (税抜)¥2,333
	Xeon X5260 (3.33GHz/6MB) x1CPU						¥1,120,350 (税抜)¥1,067,000	¥3,158 (税抜)¥3,008	¥2,371 (税抜)¥2,258
	Xeon E5205 (1.86GHz/6MB) x1CPU						¥995,400 (税抜)¥948,000	¥2,328 (税抜)¥2,217	¥1,750 (税抜)¥1,667

HA8000/TS20 [静音モデル] (TS20CH) RAID (SAS) おまかせ安心モデル (3年) / タワータイプ
[Windows Server 2008 Standard 32-bit 日本語版(5CAL 付き) プレインストールモデル] (*30)

モデル	プロセッサ	ディスクレイアウト	内蔵 RAID	メモリー	DVD-ROM	セット形名	希望小売価格	保守料(月額)	
								維持保守	出張修理
Windows Server 2008 Standard 32-bit 日本語版(5CAL 付き) プレインストールモデル	Xeon E5450 (3GHz/2x6MB) x1CPU	SAS	292GB フレイ 146GB x 3:RAID5 (*3) SAS:15000r/min	2GB 1GB x 2:ECC DDR2 SDRAM:667MHz	DVD-ROM (8倍速)	GQPT20CH-AB354N1	¥826,350 (税抜)¥787,000	¥4,638 (税抜)¥4,417	¥3,483 (税抜)¥3,317
			146GB フレイ 73GB x 3:RAID5 (*3) SAS:15000r/min			GQPT20CH-AB344N1	¥712,950 (税抜)¥679,000	¥3,877 (税抜)¥3,692	¥2,905 (税抜)¥2,767
			選択 (*2)(*3)	選択 (*1)	選択 (*9)	GQPT20CH-ABNNNN1	¥742,350 (税抜)¥707,000	¥4,069 (税抜)¥3,875	¥3,053 (税抜)¥2,908
	Xeon E5430 (2.66GHz/2x6MB) x1CPU		292GB フレイ 146GB x 3:RAID5 (*3) SAS:15000r/min	2GB 1GB x 2:ECC DDR2 SDRAM:667MHz	DVD-ROM (8倍速)	GQPT20CH-AA354N1	¥784,350 (税抜)¥747,000	¥4,358 (税抜)¥4,150	¥3,273 (税抜)¥3,117
			146GB フレイ 73GB x 3:RAID5 (*3) SAS:15000r/min			GQPT20CH-AA344N1	¥670,950 (税抜)¥639,000	¥3,596 (税抜)¥3,425	¥2,695 (税抜)¥2,567
			選択 (*2)(*3)	選択 (*1)	選択 (*9)	GQPT20CH-AAANN1	¥700,350 (税抜)¥667,000	¥3,788 (税抜)¥3,608	¥2,843 (税抜)¥2,708
	Xeon E5405 (2GHz/2x6MB) x1CPU		292GB フレイ 146GB x 3:RAID5 (*3) SAS:15000r/min	2GB 1GB x 2:ECC DDR2 SDRAM:667MHz	DVD-ROM (8倍速)	GQPT20CH-A9354N1	¥743,400 (税抜)¥708,000	¥4,087 (税抜)¥3,892	¥3,063 (税抜)¥2,917
			146GB フレイ 73GB x 3:RAID5 (*3) SAS:15000r/min			GQPT20CH-A9344N1	¥630,000 (税抜)¥600,000	¥3,325 (税抜)¥3,167	¥2,494 (税抜)¥2,375
			選択 (*2)(*3)	選択 (*1)	選択 (*9)	GQPT20CH-A9NNNN1	¥621,600 (税抜)¥592,000	¥3,263 (税抜)¥3,108	¥2,450 (税抜)¥2,333
	Xeon X5260 (3.33GHz/6MB) x1CPU		292GB フレイ 146GB x 3:RAID5 (*3) SAS:15000r/min	2GB 1GB x 2:ECC DDR2 SDRAM:667MHz	DVD-ROM (8倍速)	GQPT20CH-A7354N1	¥829,500 (税抜)¥790,000	¥4,664 (税抜)¥4,442	¥3,500 (税抜)¥3,333
			146GB フレイ 73GB x 3:RAID5 (*3) SAS:15000r/min			GQPT20CH-A7344N1	¥716,100 (税抜)¥682,000	¥3,903 (税抜)¥3,717	¥2,932 (税抜)¥2,792
			選択 (*2)(*3)	選択 (*1)	選択 (*9)	GQPT20CH-A7NNNN1	¥605,850 (税抜)¥577,000	¥3,158 (税抜)¥3,008	¥2,371 (税抜)¥2,258
	Xeon E5205 (1.86GHz/6MB) x1CPU		292GB フレイ 146GB x 3:RAID5 (*3) SAS:15000r/min	2GB 1GB x 2:ECC DDR2 SDRAM:667MHz	DVD-ROM (8倍速)	GQPT20CH-A6354N1	¥686,700 (税抜)¥654,000	¥3,710 (税抜)¥3,533	¥2,783 (税抜)¥2,650
			146GB フレイ 73GB x 3:RAID5 (*3) SAS:15000r/min			GQPT20CH-A6344N1	¥573,300 (税抜)¥546,000	¥2,948 (税抜)¥2,808	¥2,213 (税抜)¥2,108
			選択 (*2)(*3)	選択 (*1)	選択 (*9)	GQPT20CH-A6NNNN1	¥480,900 (税抜)¥458,000	¥2,328 (税抜)¥2,217	¥1,750 (税抜)¥1,667

各モデル共通仕様	標準搭載品	3.5 型フロッピーディスクドライブ (1.44MB/720KB), 1000BASE-Tx2
	標準添付品	キーボード (109キー), マウス(新-879S), JP1/ServerConductor/Agent(Windows)

*1: メモリーボードは、搭載必須製品です。必要なメモリーボード(純正品)を選択の上、購入願います。
 *2: 内蔵ハードディスクは、搭載必須製品です。必要な内蔵ハードディスク(純正品)を選択の上、購入願います。
 *3: 標準のRAIDレベルは、RAID5です。RAIDレベル0,1,6,10,JBODを選択の場合、別途RAID設定サービス(SD-41A1-N10G)を購入願います。
 *9: DVD-ROMは、搭載必須製品です。必ず選択の上、購入願います。
 *30: Windows Server 2008 環境には、制限事項がありますので「7.5 法規構成上の注意事項」「7.1 OS 情報」「Windows Server 2008 プレインストールモデルの制限事項」を参照願います。

<システム装置および内蔵オプション編>

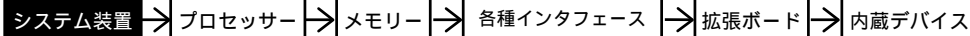

<外付けオプション編>へ

・ディスプレイ装置、・スイッチングHUB、・外付け装置、
・無停電電源装置<タワータイプ用>等

<ラックキャビネット編>へ

・ラックオプション品
・無停電電源装置<ラックタイプ>

HA8000/TS20 [静音モデル] (TS20CH) RAID (SAS) おまかせ安心モデル (3年) / タワータイプ
[Windows Server 2003 R2, Enterprise x64 Edition 日本語版 (SP2) (25CAL 付き) プレインストールモデル] (*20)

モデル	プロセッサ	ディスプレイ コントローラ	内蔵 RAID	メモリー	CD-ROM/DVD-ROM	セット形名	希望小売価格	保守料 (月額)	
								維持保守	出張修理
Windows Server 2003 R2, Enterprise x64 Edition 日本語版 (SP2) (25CAL 付き) プレインストールモデル	Xeon E5450 (3GHz/2x6MB) ×1CPU	SAS	選択 (*2)(*3)	選択 (*1)	選択 (*5)	GQMT20CH-ABNNNN2	¥1,256,850 (税抜)¥1,197,000	¥4,069 (税抜)¥3,875	¥3,053 (税抜)¥2,908
	Xeon E5430 (2.66GHz/2x6MB) ×1CPU					GQMT20CH-AAANN2	¥1,214,850 (税抜)¥1,157,000	¥3,788 (税抜)¥3,608	¥2,843 (税抜)¥2,708
	Xeon E5405 (2GHz/2x6MB) ×1CPU					GQMT20CH-A9NNNN2	¥1,136,100 (税抜)¥1,082,000	¥3,263 (税抜)¥3,108	¥2,450 (税抜)¥2,333
	Xeon X5260 (3.33GHz/6MB) ×1CPU					GQMT20CH-A7NNNN2	¥1,120,350 (税抜)¥1,067,000	¥3,158 (税抜)¥3,008	¥2,371 (税抜)¥2,258
	Xeon E5205 (1.86GHz/6MB) ×1CPU					GQMT20CH-A6NNNN2	¥995,400 (税抜)¥948,000	¥2,328 (税抜)¥2,217	¥1,750 (税抜)¥1,667

HA8000/TS20 [静音モデル] (TS20CH) RAID (SAS) おまかせ安心モデル (3年) / タワータイプ
[Windows Server 2003 R2, Standard x64 Edition 日本語版 (SP2) (5CAL 付き) プレインストールモデル] (*20)

モデル	プロセッサ	ディスプレイ コントローラ	内蔵 RAID	メモリー	CD-ROM/DVD-ROM	セット形名	希望小売価格	保守料 (月額)	
								維持保守	出張修理
Windows Server 2003 R2, Standard x64 Edition 日本語版 (SP2) (5CAL 付き) プレインストールモデル	Xeon E5450 (3GHz/2x6MB) ×1CPU	SAS	選択 (*2)(*3)	選択 (*1)	選択 (*5)	GQLT20CH-ABNNNN2	¥742,350 (税抜)¥707,000	¥4,069 (税抜)¥3,875	¥3,053 (税抜)¥2,908
	Xeon E5430 (2.66GHz/2x6MB) ×1CPU					GQLT20CH-AAANN2	¥700,350 (税抜)¥667,000	¥3,788 (税抜)¥3,608	¥2,843 (税抜)¥2,708
	Xeon E5405 (2GHz/2x6MB) ×1CPU					GQLT20CH-A9NNNN2	¥621,600 (税抜)¥592,000	¥3,263 (税抜)¥3,108	¥2,450 (税抜)¥2,333
	Xeon X5260 (3.33GHz/6MB) ×1CPU					GQLT20CH-A7NNNN2	¥605,850 (税抜)¥577,000	¥3,158 (税抜)¥3,008	¥2,371 (税抜)¥2,258
	Xeon E5205 (1.86GHz/6MB) ×1CPU					GQLT20CH-A6NNNN2	¥480,900 (税抜)¥458,000	¥2,328 (税抜)¥2,217	¥1,750 (税抜)¥1,667

各モデル共通仕様	標準搭載品	3.5 型フロッピーディスクドライブ (1.44MB/720KB), 1000BASE-Tx2
	標準添付品	キーボード (109キー), マウス (有線), JP1/ServerConductor/Agent (Windows)

*1: メモリーボードは、搭載必須製品です。必要なメモリーボード (純正品) を選択の上、購入願います。

*2: 内蔵ハードディスクは、搭載必須製品です。必要な内蔵ハードディスク (純正品) を選択の上、購入願います。

*3: 標準の RAID レベルは、RAID5 です。RAID レベル 0, 1, 6, 10, JBOD を選択の場合、別途 RAID 設定サービス (SD-41A1-N10G) を購入願います。

*5: CD-ROM/DVD-ROM は、搭載必須製品です。必要なデバイスを選択の上、購入願います。

*20: Windows Server 2003 x64 Editions 環境には、制限事項がありますので「7.7.7.7 構成上の注意事項」 「7.1 OS 情報」 「Windows Server 2003 x64 Editions プレインストールモデルの制限事項」を参照願います。

<システム装置および内蔵オプション編>

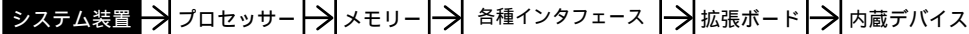

<外付けオプション編>へ

・ディスプレイ装置、・スイッチングHUB、・外付け装置、
・無停電電源装置<タワータイプ用>等

<ラックキャビネット編>へ

・ラックオプション品
・無停電電源装置<ラックタイプ>

HA8000/TS20 [静音モデル] (TS20CH) RAID (SAS) おまかせ安心モデル (3年) / タワータイプ
[Windows Server 2003 R2, Enterprise Edition 日本語版 (SP2) (25CAL 付き) プレインストールモデル]

モデル	プロセッサ	ディスプレイ コントローラ	内蔵 RAID	メモリー	CD-ROM/DVD-ROM DVD-RAM	セット形名	希望小売価格	保守料(月額)	
								維持保守	出張修理
Windows Server 2003 R2, Enterprise Edition 日本語版 (SP2) (25CAL 付き) プレインストールモデル	Xeon E5450 (3GHz/2x6MB) ×1CPU	SAS	選択 (*2)(*3)	選択 (*1)	選択 (*4)	GQMT20CH-ABNNNN1	¥1,256,850 (税抜)¥1,197,000	¥4,069 (税抜)¥3,875	¥3,053 (税抜)¥2,908
	Xeon E5430 (2.66GHz/2x6MB) ×1CPU						¥1,214,850 (税抜)¥1,157,000	¥3,788 (税抜)¥3,608	¥2,843 (税抜)¥2,708
	Xeon E5405 (2GHz/2x6MB) ×1CPU						¥1,136,100 (税抜)¥1,082,000	¥3,263 (税抜)¥3,108	¥2,450 (税抜)¥2,333
	Xeon X5260 (3.33GHz/6MB) ×1CPU						¥1,120,350 (税抜)¥1,067,000	¥3,158 (税抜)¥3,008	¥2,371 (税抜)¥2,258
	Xeon E5205 (1.86GHz/6MB) ×1CPU						¥995,400 (税抜)¥948,000	¥2,328 (税抜)¥2,217	¥1,750 (税抜)¥1,667

HA8000/TS20 [静音モデル] (TS20CH) RAID (SAS) おまかせ安心モデル (3年) / タワータイプ
[Windows Server 2003 R2, Standard Edition 日本語版 (SP2) (5CAL 付き) プレインストールモデル]

モデル	プロセッサ	ディスプレイ コントローラ	内蔵 RAID	メモリー	CD-ROM/DVD-ROM DVD-RAM	セット形名	希望小売価格	保守料(月額)	
								維持保守	出張修理
Windows Server 2003 R2, Standard Edition 日本語版 (SP2) (5CAL 付き) プレインストールモデル	Xeon E5450 (3GHz/2x6MB) ×1CPU	SAS	292GB フライ 146GB × 3: RAID5 (*3) SAS: 15000r/min	2GB 1GB × 2: ECC DDR2 SDRAM: 667MHz	DVD-ROM (8倍速)	GQLT20CH-AB354N1	¥826,350 (税抜)¥787,000	¥4,638 (税抜)¥4,417	¥3,483 (税抜)¥3,317
			146GB フライ 73GB × 3: RAID5 (*3) SAS: 15000r/min			GQLT20CH-AB344N1	¥712,950 (税抜)¥679,000	¥3,877 (税抜)¥3,692	¥2,905 (税抜)¥2,767
			選択 (*2)(*3)			選択 (*1)	選択 (*4)	GQLT20CH-ABNNNN1	¥742,350 (税抜)¥707,000
	Xeon E5430 (2.66GHz/2x6MB) ×1CPU		292GB フライ 146GB × 3: RAID5 (*3) SAS: 15000r/min	2GB 1GB × 2: ECC DDR2 SDRAM: 667MHz	DVD-ROM (8倍速)	GQLT20CH-AA354N1	¥784,350 (税抜)¥747,000	¥4,358 (税抜)¥4,150	¥3,273 (税抜)¥3,117
			146GB フライ 73GB × 3: RAID5 (*3) SAS: 15000r/min			GQLT20CH-AA344N1	¥670,950 (税抜)¥639,000	¥3,596 (税抜)¥3,425	¥2,695 (税抜)¥2,567
			選択 (*2)(*3)			選択 (*1)	選択 (*4)	GQLT20CH-AANNNN1	¥700,350 (税抜)¥667,000
	Xeon E5405 (2GHz/2x6MB) ×1CPU		292GB フライ 146GB × 3: RAID5 (*3) SAS: 15000r/min	2GB 1GB × 2: ECC DDR2 SDRAM: 667MHz	DVD-ROM (8倍速)	GQLT20CH-A9354N1	¥743,400 (税抜)¥708,000	¥4,087 (税抜)¥3,892	¥3,063 (税抜)¥2,917
			146GB フライ 73GB × 3: RAID5 (*3) SAS: 15000r/min			GQLT20CH-A9344N1	¥630,000 (税抜)¥600,000	¥3,325 (税抜)¥3,167	¥2,494 (税抜)¥2,375
			選択 (*2)(*3)			選択 (*1)	選択 (*4)	GQLT20CH-A9NNNN1	¥621,600 (税抜)¥592,000
	Xeon X5260 (3.33GHz/6MB) ×1CPU		292GB フライ 146GB × 3: RAID5 (*3) SAS: 15000r/min	2GB 1GB × 2: ECC DDR2 SDRAM: 667MHz	DVD-ROM (8倍速)	GQLT20CH-A7354N1	¥829,500 (税抜)¥790,000	¥4,664 (税抜)¥4,442	¥3,500 (税抜)¥3,333
			146GB フライ 73GB × 3: RAID5 (*3) SAS: 15000r/min			GQLT20CH-A7344N1	¥716,100 (税抜)¥682,000	¥3,903 (税抜)¥3,717	¥2,932 (税抜)¥2,792
			選択 (*2)(*3)			選択 (*1)	選択 (*4)	GQLT20CH-A7NNNN1	¥605,850 (税抜)¥577,000
	Xeon E5205 (1.86GHz/6MB) ×1CPU		292GB フライ 146GB × 3: RAID5 (*3) SAS: 15000r/min	2GB 1GB × 2: ECC DDR2 SDRAM: 667MHz	DVD-ROM (8倍速)	GQLT20CH-A6354N1	¥686,700 (税抜)¥654,000	¥3,710 (税抜)¥3,533	¥2,783 (税抜)¥2,650
			146GB フライ 73GB × 3: RAID5 (*3) SAS: 15000r/min			GQLT20CH-A6344N1	¥573,300 (税抜)¥546,000	¥2,948 (税抜)¥2,808	¥2,213 (税抜)¥2,108
			選択 (*2)(*3)			選択 (*1)	選択 (*4)	GQLT20CH-A6NNNN1	¥480,900 (税抜)¥458,000

HA8000/TS20 [静音モデル] (TS20CH) RAID (SAS) おまかせ安心モデル (3年) / タワータイプ
[OSなしモデル]

モデル	プロセッサ	ディスプレイ コントローラ	内蔵 RAID	メモリー	CD-ROM/DVD-ROM DVD-RAM	セット形名	希望小売価格	保守料(月額)	
								維持保守	出張修理
OSなしモデル	Xeon E5450 (3GHz/2x6MB) ×1CPU	SAS	選択 (*2)(*3)	選択 (*1)	選択 (*4)	GQAT20CH-ABNNNN0	¥721,350 (税抜)¥687,000	¥4,069 (税抜)¥3,875	¥3,053 (税抜)¥2,908
	Xeon E5430 (2.66GHz/2x6MB) ×1CPU						¥679,350 (税抜)¥647,000	¥3,788 (税抜)¥3,608	¥2,843 (税抜)¥2,708
	Xeon E5405 (2GHz/2x6MB) ×1CPU						¥600,600 (税抜)¥572,000	¥3,263 (税抜)¥3,108	¥2,450 (税抜)¥2,333
	Xeon X5260 (3.33GHz/6MB) ×1CPU						¥584,850 (税抜)¥557,000	¥3,158 (税抜)¥3,008	¥2,371 (税抜)¥2,258
	Xeon E5205 (1.86GHz/6MB) ×1CPU						¥459,900 (税抜)¥438,000	¥2,328 (税抜)¥2,217	¥1,750 (税抜)¥1,667

各モデル共通仕様	標準搭載品	3.5型70ピッチディスクドライブ (1.44MB/720KB), 1000BASE-Tx2							
	標準添付品	キーボード (109キー), マウス (有線/無線), JP1/ServerConductor/Agent (Windows)							

*1: メモリーボードは、搭載必須製品です。必要なメモリーボード(純正品)を選択の上、購入願います。
 *2: 内蔵ハードディスクは、搭載必須製品です。必要な内蔵ハードディスク(純正品)を選択の上、購入願います。
 *3: 標準のRAIDレベルは、RAID5です。RAIDレベル0, 1, 6, 10, JBODを選択の場合、別途RAID設定サービス(SD-41A1-N10G)を購入願います。
 *4: CD-ROM/DVD-ROM/DVD-RAMは、搭載必須製品です。必要なデバイスを選択の上、購入願います。

<システム装置および内蔵オプション編>

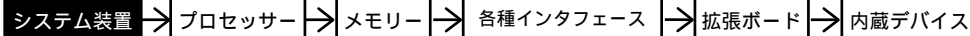

<外付けオプション編>

- ・ディスプレイ装置、・スイッチングHUB、・外付け装置、
- ・無停電電源装置<タワータイプ用>等

<ラックキャビネット編>

- ・ラックオプション品
- ・無停電電源装置<ラックタイプ>

HA8000/TS20 [静音モデル] (TS20 DH) RAID (シリアルATA) おまかせ安心モデル (3年) / タワータイプ
[Windows Server 2008 Enterprise 日本語版 (25CAL 付き) プレインストールモデル] (*30)

モデル	プロセッサ	ディスプレイ コントローラ	内蔵 RAID	メモリー	DVD-ROM	セット形名	希望小売価格	保守料(月額)	
								維持保守	出張修理
Windows Server 2008 Enterprise 日本語版 (25CAL 付き) プレインストールモデル	Xeon E5450 (3GHz/2x6MB) ×1CPU	シリアル ATA	選択 (*2)(*3)	選択 (*1)	選択 (*9)	GQQT20DH-ABNNNN2	¥1,236,900 (税抜)¥1,178,000	¥3,938 (税抜)¥3,750	¥2,958 (税抜)¥2,817
	Xeon E5430 (2.66GHz/2x6MB) ×1CPU					GQQT20DH-AAANN2	¥1,194,900 (税抜)¥1,138,000	¥3,657 (税抜)¥3,483	¥2,748 (税抜)¥2,617
	Xeon E5405 (2GHz/2x6MB) ×1CPU					GQQT20DH-A9NNNN2	¥1,116,150 (税抜)¥1,063,000	¥3,132 (税抜)¥2,983	¥2,354 (税抜)¥2,242
	Xeon X5260 (3.33GHz/6MB) ×1CPU					GQQT20DH-A7NNNN2	¥1,100,400 (税抜)¥1,048,000	¥3,027 (税抜)¥2,883	¥2,275 (税抜)¥2,167
	Xeon E5205 (1.86GHz/6MB) ×1CPU					GQQT20DH-A6NNNN2	¥987,000 (税抜)¥940,000	¥2,275 (税抜)¥2,167	¥1,706 (税抜)¥1,625

HA8000/TS20 [静音モデル] (TS20 DH) RAID (シリアルATA) おまかせ安心モデル (3年) / タワータイプ
[Windows Server 2008 Standard 日本語版 (5CAL 付き) プレインストールモデル] (*30)

モデル	プロセッサ	ディスプレイ コントローラ	内蔵 RAID	メモリー	DVD-ROM	セット形名	希望小売価格	保守料(月額)	
								維持保守	出張修理
Windows Server 2008 Standard 日本語版 (5CAL 付き) プレインストールモデル	Xeon E5450 (3GHz/2x6MB) ×1CPU	シリアル ATA	選択 (*2)(*3)	選択 (*1)	選択 (*9)	GQPT20DH-ABNNNN2	¥722,400 (税抜)¥688,000	¥3,938 (税抜)¥3,750	¥2,958 (税抜)¥2,817
	Xeon E5430 (2.66GHz/2x6MB) ×1CPU					GQPT20DH-AAANN2	¥680,400 (税抜)¥648,000	¥3,657 (税抜)¥3,483	¥2,748 (税抜)¥2,617
	Xeon E5405 (2GHz/2x6MB) ×1CPU					GQPT20DH-A9NNNN2	¥601,650 (税抜)¥573,000	¥3,132 (税抜)¥2,983	¥2,354 (税抜)¥2,242
	Xeon X5260 (3.33GHz/6MB) ×1CPU					GQPT20DH-A7NNNN2	¥585,900 (税抜)¥558,000	¥3,027 (税抜)¥2,883	¥2,275 (税抜)¥2,167
	Xeon E5205 (1.86GHz/6MB) ×1CPU					GQPT20DH-A6NNNN2	¥472,500 (税抜)¥450,000	¥2,275 (税抜)¥2,167	¥1,706 (税抜)¥1,625

各モデル共通仕様	標準搭載品	3.5 型フロッピーディスクドライブ (1.44MB/720KB), 1000BASE-Tx2
	標準添付品	キーボード (109キー), マウス (有線), JP1/ServerConductor/Agent (Windows)

*1: メモリーボードは、搭載必須製品です。必要なメモリーボード(純正品)を選択の上、購入願います。
 *2: 内蔵ハードディスクは、搭載必須製品です。必要な内蔵ハードディスク(純正品)を選択の上、購入願います。
 *3: 標準の RAID レベルは、RAID5 です。RAID レベル 0, 1, 6, 10, JBOD を選択の場合、別途 RAID 設定サービス(SD-41A1-N10G)を購入願います。
 *9: DVD-ROM は、搭載必須製品です。必ず選択の上、購入願います。
 *30: Windows Server 2008 環境には、制限事項がありますので「7.5 構成上の注意事項」「7.1 OS 情報」「Windows Server 2008 プレインストールモデルの制限事項」を参照願います。

<システム装置および内蔵オプション編>

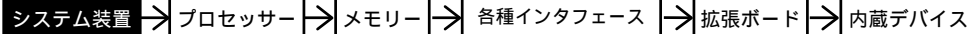

<外付けオプション編>へ

・ディスプレイ装置、・スイッチングHUB、・外付け装置、
・無停電電源装置<タワータイプ用>等

<ラックキャビネット編>へ

・ラックオプション品
・無停電電源装置<ラックタイプ>

HA8000/TS20 [静音モデル] (TS20 DH) RAID (シリアルATA) おまかせ安心モデル (3年) / タワータイプ
[Windows Server 2008 Enterprise 32-bit 日本語版(25CAL 付き) プレインストールモデル] (*30)

モデル	プロセッサ	ディスクレイアウト	内蔵 RAID	メモリー	DVD-ROM	セット形名	希望小売価格	保守料(月額)	
								維持保守	出張修理
Windows Server 2008 Enterprise 32-bit 日本語版(25CAL 付き) プレインストールモデル	Xeon E5450 (3GHz/2x6MB) ×1CPU	シリアル ATA	選択 (*2)(*3)	選択 (*1)	選択 (*9)	GQQT20DH-ABNNNN1	¥1,236,900 (税抜)¥1,178,000	¥3,938 (税抜)¥3,750	¥2,958 (税抜)¥2,817
	Xeon E5430 (2.66GHz/2x6MB) ×1CPU						¥1,194,900 (税抜)¥1,138,000	¥3,657 (税抜)¥3,483	¥2,748 (税抜)¥2,617
	Xeon E5405 (2GHz/2x6MB) ×1CPU						¥1,116,150 (税抜)¥1,063,000	¥3,132 (税抜)¥2,983	¥2,354 (税抜)¥2,242
	Xeon X5260 (3.33GHz/6MB) ×1CPU						¥1,100,400 (税抜)¥1,048,000	¥3,027 (税抜)¥2,883	¥2,275 (税抜)¥2,167
	Xeon E5205 (1.86GHz/6MB) ×1CPU						¥987,000 (税抜)¥940,000	¥2,275 (税抜)¥2,167	¥1,706 (税抜)¥1,625

HA8000/TS20 [静音モデル] (TS20 DH) RAID (シリアルATA) おまかせ安心モデル (3年) / タワータイプ
[Windows Server 2008 Standard 32-bit 日本語版(5CAL 付き) プレインストールモデル] (*30)

モデル	プロセッサ	ディスクレイアウト	内蔵 RAID	メモリー	DVD-ROM	セット形名	希望小売価格	保守料(月額)						
								維持保守	出張修理					
Windows Server 2008 Standard 32-bit 日本語版(5CAL 付き) プレインストールモデル	Xeon E5450 (3GHz/2x6MB) ×1CPU	シリアル ATA	500GB フレイ 250GB × 3: RAID5 (*3) 回転率 ATA : 7200r/min	2GB 1GB × 2: ECC DDR2 SDRAM: 667MHz 1GB 512MB × 2: ECC DDR2 SDRAM: 667MHz	DVD-ROM (8倍速)	GQPT20DH-AB324N1	¥836,850 (税抜)¥797,000	¥4,707 (税抜)¥4,483	¥3,535 (税抜)¥3,367					
							選択 (*2)(*3)	選択 (*1)	選択 (*9)	GQPT20DH-AB224N1	¥793,800 (税抜)¥756,000	¥4,418 (税抜)¥4,208	¥3,316 (税抜)¥3,158	
										GQPT20DH-ABNNNN1	¥722,400 (税抜)¥688,000	¥3,938 (税抜)¥3,750	¥2,958 (税抜)¥2,817	
			Xeon E5430 (2.66GHz/2x6MB) ×1CPU	500GB フレイ 250GB × 3: RAID5 (*3) 回転率 ATA : 7200r/min	2GB 1GB × 2: ECC DDR2 SDRAM: 667MHz 1GB 512MB × 2: ECC DDR2 SDRAM: 667MHz	DVD-ROM (8倍速)	GQPT20DH-AA324N1	¥794,850 (税抜)¥757,000	¥4,428 (税抜)¥4,217	¥3,325 (税抜)¥3,167				
								選択 (*2)(*3)	選択 (*1)	選択 (*9)	GQPT20DH-AA224N1	¥751,800 (税抜)¥716,000	¥4,139 (税抜)¥3,942	¥2,958 (税抜)¥2,817
											GQPT20DH-AANNNN1	¥680,400 (税抜)¥648,000	¥3,657 (税抜)¥3,483	¥2,748 (税抜)¥2,617
	Xeon E5405 (2GHz/2x6MB) ×1CPU		500GB フレイ 250GB × 3: RAID5 (*3) 回転率 ATA : 7200r/min	2GB 1GB × 2: ECC DDR2 SDRAM: 667MHz 1GB 512MB × 2: ECC DDR2 SDRAM: 667MHz	DVD-ROM (8倍速)	GQPT20DH-A9324N1	¥688,800 (税抜)¥656,000	¥3,719 (税抜)¥3,542	¥2,791 (税抜)¥2,658					
							選択 (*2)(*3)	選択 (*1)	選択 (*9)	GQPT20DH-A9224N1	¥645,750 (税抜)¥615,000	¥3,430 (税抜)¥3,267	¥2,573 (税抜)¥2,450	
										GQPT20DH-A9NNNN1	¥601,650 (税抜)¥573,000	¥3,132 (税抜)¥2,983	¥2,354 (税抜)¥2,242	
	Xeon X5260 (3.33GHz/6MB) ×1CPU		500GB フレイ 250GB × 3: RAID5 (*3) 回転率 ATA : 7200r/min	2GB 1GB × 2: ECC DDR2 SDRAM: 667MHz 1GB 512MB × 2: ECC DDR2 SDRAM: 667MHz	DVD-ROM (8倍速)	GQPT20DH-A7324N1	¥751,800 (税抜)¥716,000	¥4,139 (税抜)¥3,942	¥3,106 (税抜)¥2,958					
							選択 (*2)(*3)	選択 (*1)	選択 (*9)	GQPT20DH-A7224N1	¥708,750 (税抜)¥675,000	¥3,850 (税抜)¥3,667	¥2,888 (税抜)¥2,750	
										GQPT20DH-A7NNNN1	¥585,900 (税抜)¥558,000	¥3,027 (税抜)¥2,883	¥2,275 (税抜)¥2,167	
Xeon E5205 (1.86GHz/6MB) ×1CPU	500GB フレイ 250GB × 3: RAID5 (*3) 回転率 ATA : 7200r/min	2GB 1GB × 2: ECC DDR2 SDRAM: 667MHz 1GB 512MB × 2: ECC DDR2 SDRAM: 667MHz	DVD-ROM (8倍速)	GQPT20DH-A6324N1	¥600,600 (税抜)¥572,000	¥3,132 (税抜)¥2,983	¥2,354 (税抜)¥2,242							
					選択 (*2)(*3)	選択 (*1)	選択 (*9)	GQPT20DH-A6224N1	¥557,550 (税抜)¥531,000	¥2,843 (税抜)¥2,708	¥2,135 (税抜)¥2,033			
								GQPT20DH-A6NNNN1	¥472,500 (税抜)¥450,000	¥2,275 (税抜)¥2,167	¥1,706 (税抜)¥1,625			

各モデル共通仕様	標準搭載品	3.5 型フロッピーディスクドライブ (1.44MB/720KB), 1000BASE-Tx2
	標準添付品	キーボード (109キー), マウス (有線), JP1/ServerConductor/Agent (Windows)

*1: メモリーボードは、搭載必須製品です。必要なメモリーボード(純正品)を選択の上、購入願います。
 *2: 内蔵ハードディスクは、搭載必須製品です。必要な内蔵ハードディスク(純正品)を選択の上、購入願います。
 *3: 標準の RAID レベルは、RAID5 です。RAID レベル 0, 1, 6, 10, JBOD を選択の場合、別途 RAID 設定サービス(SD-41A1-N10G)を購入願います。
 *9: DVD-ROM は、搭載必須製品です。必ず選択の上、購入願います。
 *30: Windows Server 2008 環境には、制限事項がありますので「7.5 構成上の注意事項」「7.1 OS 情報」「Windows Server 2008 プレインストールモデルの制限事項」を参照願います。

<システム装置および内蔵オプション編>

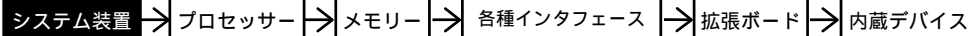

<外付けオプション編>へ

・ディスプレイ装置, ・スイッチングHUB, ・外付け装置,
・無停電電源装置<タワータイプ用>等

<ラックキャビネット編>へ

・ラックオプション品
・無停電電源装置<ラックタイプ>

HA8000/TS20 [静音モデル] (TS20 DH) RAID (シリアルATA) おまかせ安心モデル (3年) / タワータイプ
[Windows Server 2003 R2, Enterprise x64 Edition 日本語版 (SP2) (25CAL 付き) プレインストールモデル] (*20)

モデル	プロセッサ	ディスプレイ コントローラ	内蔵 RAID	メモリー	CD-ROM/DVD-ROM	セット形名	希望小売価格	保守料(月額)	
								維持保守	出張修理
Windows Server 2003 R2, Enterprise x64 Edition 日本語版 (SP2) (25CAL 付き) プレインストールモデル	Xeon E5450 (3GHz/2x6MB) x1CPU	シリアル ATA	選択 (*2)(*3)	選択 (*1)	選択 (*5)	GQMT20DH-ABNNNN2	¥1,236,900 (税抜)¥1,178,000	¥3,938 (税抜)¥3,750	¥2,958 (税抜)¥2,817
	Xeon E5430 (2.66GHz/2x6MB) x1CPU						¥1,194,900 (税抜)¥1,138,000	¥3,657 (税抜)¥3,483	¥2,748 (税抜)¥2,617
	Xeon E5405 (2GHz/2x6MB) x1CPU						¥1,116,150 (税抜)¥1,063,000	¥3,132 (税抜)¥2,983	¥2,354 (税抜)¥2,242
	Xeon X5260 (3.33GHz/6MB) x1CPU						¥1,100,400 (税抜)¥1,048,000	¥3,027 (税抜)¥2,883	¥2,275 (税抜)¥2,167
	Xeon E5205 (1.86GHz/6MB) x1CPU						¥987,000 (税抜)¥940,000	¥2,275 (税抜)¥2,167	¥1,706 (税抜)¥1,625

HA8000/TS20 [静音モデル] (TS20 DH) RAID (シリアルATA) おまかせ安心モデル (3年) / タワータイプ
[Windows Server 2003 R2, Standard x64 Edition 日本語版 (SP2) (5CAL 付き) プレインストールモデル] (*20)

モデル	プロセッサ	ディスプレイ コントローラ	内蔵 RAID	メモリー	CD-ROM/DVD-ROM	セット形名	希望小売価格	保守料(月額)	
								維持保守	出張修理
Windows Server 2003 R2, Standard x64 Edition 日本語版 (SP2) (5CAL 付き) プレインストールモデル	Xeon E5450 (3GHz/2x6MB) x1CPU	シリアル ATA	選択 (*2)(*3)	選択 (*1)	選択 (*5)	GQLT20DH-ABNNNN2	¥722,400 (税抜)¥688,000	¥3,938 (税抜)¥3,750	¥2,958 (税抜)¥2,817
	Xeon E5430 (2.66GHz/2x6MB) x1CPU						¥680,400 (税抜)¥648,000	¥3,657 (税抜)¥3,483	¥2,748 (税抜)¥2,617
	Xeon E5405 (2GHz/2x6MB) x1CPU						¥601,650 (税抜)¥573,000	¥3,132 (税抜)¥2,983	¥2,354 (税抜)¥2,242
	Xeon X5260 (3.33GHz/6MB) x1CPU						¥585,900 (税抜)¥558,000	¥3,027 (税抜)¥2,883	¥2,275 (税抜)¥2,167
	Xeon E5205 (1.86GHz/6MB) x1CPU						¥472,500 (税抜)¥450,000	¥2,275 (税抜)¥2,167	¥1,706 (税抜)¥1,625

各モデル共通仕様	標準搭載品	3.5 型フロッピーディスクドライブ (1.44MB/720KB), 1000BASE-Tx2
	標準添付品	キーボード (109キー), マウス (有線), JP1/ServerConductor/Agent (Windows)

*1: メモリーボードは、搭載必須製品です。必要なメモリーボード(純正品)を選択の上、購入願います。

*2: 内蔵ハードディスクは、搭載必須製品です。必要な内蔵ハードディスク(純正品)を選択の上、購入願います。

*3: 標準の RAID レベルは、RAID5 です。RAID レベル 0, 1, 6, 10, JBOD を選択の場合、別途 RAID 設定サービス (SD-41A1-N10G) を購入願います。

*5: CD-ROM/DVD-ROM は、搭載必須製品です。必要なデバイスを選択の上、購入願います。

*20: Windows Server 2003 x64 Editions 環境には、制限事項がありますので「7.3.3 構成上の注意事項」「7.1 OS 情報」「Windows Server 2003 x64 Editions プレインストールモデルの制限事項」を参照願います。

<システム装置および内蔵オプション編>

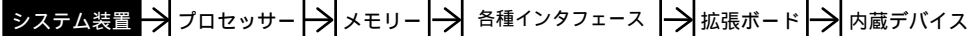

<外付けオプション編>へ

・ディスプレイ装置、・スイッチングHUB、・外付け装置、
・無停電電源装置<タワータイプ用>等

<ラックキャビネット編>へ

・ラックオプション品
・無停電電源装置<ラックタイプ>

HA8000/TS20 [静音モデル] (TS20DH) RAID (シリアルATA) おまかせ安心モデル (3年) / タワータイプ
[Windows Server 2003 R2, Enterprise Edition 日本語版 (SP2) (25CAL 付き) プレインストールモデル]

モデル	プロセッサ	ディスプレイ コントローラ	内蔵 RAID	メモリー	CD-ROM/DVD-ROM DVD-RAM	セット形名	希望小売価格	保守料(月額)	
								維持保守	出張修理
Windows Server 2003 R2, Enterprise Edition 日本語版 (SP2) (25CAL 付き) プレインストールモデル	Xeon E5450 (3GHz/2x6MB) x1CPU	シリアル ATA	選択 (*2)(*3)	選択 (*1)	選択 (*4)	GQMT20DH-ABNNNN1	¥1,236,900 (税抜)¥1,178,000	¥3,938 (税抜)¥3,750	¥2,958 (税抜)¥2,817
	Xeon E5430 (2.66GHz/2x6MB) x1CPU						¥1,194,900 (税抜)¥1,138,000	¥3,657 (税抜)¥3,483	¥2,748 (税抜)¥2,617
	Xeon E5405 (2GHz/2x6MB) x1CPU						¥1,116,150 (税抜)¥1,063,000	¥3,132 (税抜)¥2,983	¥2,354 (税抜)¥2,242
	Xeon X5260 (3.33GHz/6MB) x1CPU						¥1,100,400 (税抜)¥1,048,000	¥3,027 (税抜)¥2,883	¥2,275 (税抜)¥2,167
	Xeon E5205 (1.86GHz/6MB) x1CPU						¥987,000 (税抜)¥940,000	¥2,275 (税抜)¥2,167	¥1,706 (税抜)¥1,625

HA8000/TS20 [静音モデル] (TS20DH) RAID (シリアルATA) おまかせ安心モデル (3年) / タワータイプ
[Windows Server 2003 R2, Standard Edition 日本語版 (SP2) (5CAL 付き) プレインストールモデル]

モデル	プロセッサ	ディスプレイ コントローラ	内蔵 RAID	メモリー	CD-ROM/DVD-ROM DVD-RAM	セット形名	希望小売価格	保守料(月額)	
								維持保守	出張修理
Windows Server 2003 R2, Standard Edition 日本語版 (SP2) (5CAL 付き) プレインストールモデル	Xeon E5450 (3GHz/2x6MB) x1CPU	シリアル ATA	500GB フライ 250GB x 3: RAID5 (*3) シリアル ATA : 7200r/min	2GB 1GB x 2: ECC DDR2 SDRAM: 667MHz 1GB 512MB x 2: ECC DDR2 SDRAM: 667MHz	DVD-ROM (8倍速)	GQLT20DH-AB324N1	¥836,850 (税抜)¥797,000	¥4,707 (税抜)¥4,483	¥3,535 (税抜)¥3,367
						GQLT20DH-AB224N1	¥793,800 (税抜)¥756,000	¥4,418 (税抜)¥4,208	¥3,316 (税抜)¥3,158
						GQLT20DH-ABNNNN1	¥722,400 (税抜)¥688,000	¥3,938 (税抜)¥3,750	¥2,958 (税抜)¥2,817
	Xeon E5430 (2.66GHz/2x6MB) x1CPU		500GB フライ 250GB x 3: RAID5 (*3) シリアル ATA : 7200r/min	2GB 1GB x 2: ECC DDR2 SDRAM: 667MHz 1GB 512MB x 2: ECC DDR2 SDRAM: 667MHz	DVD-ROM (8倍速)	GQLT20DH-AA324N1	¥794,850 (税抜)¥757,000	¥4,428 (税抜)¥4,217	¥3,325 (税抜)¥3,167
						GQLT20DH-AA224N1	¥751,800 (税抜)¥716,000	¥4,139 (税抜)¥3,942	¥3,106 (税抜)¥2,958
						GQLT20DH-AANNNN1	¥680,400 (税抜)¥648,000	¥3,657 (税抜)¥3,483	¥2,748 (税抜)¥2,617
	Xeon E5405 (2GHz/2x6MB) x1CPU		500GB フライ 250GB x 3: RAID5 (*3) シリアル ATA : 7200r/min	2GB 1GB x 2: ECC DDR2 SDRAM: 667MHz 1GB 512MB x 2: ECC DDR2 SDRAM: 667MHz	DVD-ROM (8倍速)	GQLT20DH-A9324N1	¥688,800 (税抜)¥656,000	¥3,719 (税抜)¥3,542	¥2,791 (税抜)¥2,658
						GQLT20DH-A9224N1	¥645,750 (税抜)¥615,000	¥3,430 (税抜)¥3,267	¥2,573 (税抜)¥2,450
						GQLT20DH-A9NNNN1	¥601,650 (税抜)¥573,000	¥3,132 (税抜)¥2,983	¥2,354 (税抜)¥2,242
	Xeon X5260 (3.33GHz/6MB) x1CPU		500GB フライ 250GB x 3: RAID5 (*3) シリアル ATA : 7200r/min	2GB 1GB x 2: ECC DDR2 SDRAM: 667MHz 1GB 512MB x 2: ECC DDR2 SDRAM: 667MHz	DVD-ROM (8倍速)	GQLT20DH-A7324N1	¥751,800 (税抜)¥716,000	¥4,139 (税抜)¥3,942	¥3,106 (税抜)¥2,958
						GQLT20DH-A7224N1	¥708,750 (税抜)¥675,000	¥3,850 (税抜)¥3,667	¥2,888 (税抜)¥2,750
						GQLT20DH-A7NNNN1	¥585,900 (税抜)¥558,000	¥3,027 (税抜)¥2,883	¥2,275 (税抜)¥2,167
Xeon E5205 (1.86GHz/6MB) x1CPU	500GB フライ 250GB x 3: RAID5 (*3) シリアル ATA : 7200r/min	2GB 1GB x 2: ECC DDR2 SDRAM: 667MHz 1GB 512MB x 2: ECC DDR2 SDRAM: 667MHz	DVD-ROM (8倍速)	GQLT20DH-A6324N1	¥600,600 (税抜)¥572,000	¥3,132 (税抜)¥2,983	¥2,354 (税抜)¥2,242		
				GQLT20DH-A6224N1	¥557,550 (税抜)¥531,000	¥2,843 (税抜)¥2,708	¥2,135 (税抜)¥2,033		
				GQLT20DH-A6NNNN1	¥472,500 (税抜)¥450,000	¥2,275 (税抜)¥2,167	¥1,706 (税抜)¥1,625		

HA8000/TS20 [静音モデル] (TS20DH) RAID (シリアルATA) おまかせ安心モデル (3年) / タワータイプ
[OSなしモデル]

モデル	プロセッサ	ディスプレイ コントローラ	内蔵 RAID	メモリー	CD-ROM/DVD-ROM DVD-RAM	セット形名	希望小売価格	保守料(月額)	
								維持保守	出張修理
OSなしモデル	Xeon E5450 (3GHz/2x6MB) x1CPU	シリアル ATA	選択 (*2)(*3)	選択 (*1)	選択 (*4)	GQAT20DH-ABNNNN0	¥701,400 (税抜)¥668,000	¥3,938 (税抜)¥3,750	¥2,958 (税抜)¥2,817
	Xeon E5430 (2.66GHz/2x6MB) x1CPU						¥659,400 (税抜)¥628,000	¥3,657 (税抜)¥3,483	¥2,748 (税抜)¥2,617
	Xeon E5405 (2GHz/2x6MB) x1CPU						¥580,650 (税抜)¥553,000	¥3,132 (税抜)¥2,983	¥2,354 (税抜)¥2,242
	Xeon X5260 (3.33GHz/6MB) x1CPU						¥564,900 (税抜)¥538,000	¥3,027 (税抜)¥2,883	¥2,275 (税抜)¥2,167
	Xeon E5205 (1.86GHz/6MB) x1CPU						¥451,500 (税抜)¥430,000	¥2,275 (税抜)¥2,167	¥1,706 (税抜)¥1,625

各モデル共通仕様	標準搭載品	3.5型70ピン-ディスクドライブ (1.44MB/720KB), 1000BASE-Tx2							
	標準添付品	キーボード (109キー), マウス (有線/無線), JP1/ServerConductor/Agent (Windows)							

*1: メモリーボードは、搭載必須製品です。必要なメモリーボード(純正品)を選択の上、購入願います。
 *2: 内蔵ハードディスクは、搭載必須製品です。必要な内蔵ハードディスク(純正品)を選択の上、購入願います。
 *3: 標準のRAIDレベルは、RAID5です。RAIDレベル0, 1, 6, 10, JBODを選択の場合、別途RAID設定サービス(SD-41A1-N10G)を購入願います。
 *4: CD-ROM/DVD-ROM/DVD-RAMは、搭載必須製品です。必要なデバイスを選択の上、購入願います。

<システム装置および内蔵オプション編>

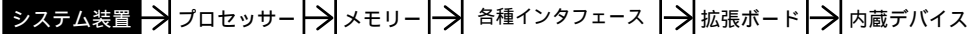

<外付けオプション編>

・ディスプレイ装置、・スイッチングHUB、・外付け装置、
・無停電電源装置<タワータイプ用>等

<ラックキャビネット編>

・ラックオプション品
・無停電電源装置<ラックタイプ>

HA8000/TS20 [静音モデル] (TS20CH) RAID (SAS) おまかせ安心モデル (3年) / ラックタイプ (*7)
[Windows Server 2008 Enterprise 日本語版 (25CAL 付き) プレインストールモデル] (*30)

モデル	プロセッサ	ディスプレイ コントローラ	内蔵 RAID	メモリー	DVD-ROM	セット形名	希望小売価格	保守料(月額)	
								維持保守	出張修理
Windows Server 2008 Enterprise 日本語版 (25CAL 付き) プレインストールモデル	Xeon E5450 (3GHz/2x6MB) ×1CPU	SAS	選択 (*2)(*3)	選択 (*1)	選択 (*9)	GQQT20CH-ABNN1N2	¥1,309,350 (税抜)¥1,247,000	¥4,418 (税抜)¥4,208	¥3,316 (税抜)¥3,158
	Xeon E5430 (2.66GHz/2x6MB) ×1CPU					GQQT20CH-AANN1N2	¥1,267,350 (税抜)¥1,207,000	¥4,139 (税抜)¥3,942	¥3,106 (税抜)¥2,958
	Xeon E5405 (2GHz/2x6MB) ×1CPU					GQQT20CH-A9NN1N2	¥1,188,600 (税抜)¥1,132,000	¥3,614 (税抜)¥3,442	¥2,712 (税抜)¥2,583
	Xeon X5260 (3.33GHz/6MB) ×1CPU					GQQT20CH-A7NN1N2	¥1,172,850 (税抜)¥1,117,000	¥3,509 (税抜)¥3,342	¥2,633 (税抜)¥2,508
	Xeon E5205 (1.86GHz/6MB) ×1CPU					GQQT20CH-A6NN1N2	¥1,047,900 (税抜)¥998,000	¥2,678 (税抜)¥2,550	¥2,013 (税抜)¥1,917

HA8000/TS20 [静音モデル] (TS20CH) RAID (SAS) おまかせ安心モデル (3年) / ラックタイプ (*7)
[Windows Server 2008 Standard 日本語版 (5CAL 付き) プレインストールモデル] (*30)

モデル	プロセッサ	ディスプレイ コントローラ	内蔵 RAID	メモリー	DVD-ROM	セット形名	希望小売価格	保守料(月額)	
								維持保守	出張修理
Windows Server 2008 Standard 日本語版 (5CAL 付き) プレインストールモデル	Xeon E5450 (3GHz/2x6MB) ×1CPU	SAS	選択 (*2)(*3)	選択 (*1)	選択 (*9)	GQPT20CH-ABNN1N2	¥794,850 (税抜)¥757,000	¥4,418 (税抜)¥4,208	¥3,316 (税抜)¥3,158
	Xeon E5430 (2.66GHz/2x6MB) ×1CPU					GQPT20CH-AANN1N2	¥752,850 (税抜)¥717,000	¥4,139 (税抜)¥3,942	¥3,106 (税抜)¥2,958
	Xeon E5405 (2GHz/2x6MB) ×1CPU					GQPT20CH-A9NN1N2	¥674,100 (税抜)¥642,000	¥3,614 (税抜)¥3,442	¥2,712 (税抜)¥2,583
	Xeon X5260 (3.33GHz/6MB) ×1CPU					GQPT20CH-A7NN1N2	¥658,350 (税抜)¥627,000	¥3,509 (税抜)¥3,342	¥2,633 (税抜)¥2,508
	Xeon E5205 (1.86GHz/6MB) ×1CPU					GQPT20CH-A6NN1N2	¥533,400 (税抜)¥508,000	¥2,678 (税抜)¥2,550	¥2,013 (税抜)¥1,917

21 HA8000/TS20 [静音モデル] (TS20CH) RAID (SAS) おまかせ安心モデル (3年) / ラックタイプ (*7)
[Windows Server 2008 Enterprise 32-bit 日本語版 (25CAL 付き) プレインストールモデル] (*30)

モデル	プロセッサ	ディスプレイ コントローラ	内蔵 RAID	メモリー	DVD-ROM	セット形名	希望小売価格	保守料(月額)	
								維持保守	出張修理
Windows Server 2008 Enterprise 32-bit 日本語版 (25CAL 付き) プレインストールモデル	Xeon E5450 (3GHz/2x6MB) ×1CPU	SAS	選択 (*2)(*3)	選択 (*1)	選択 (*9)	GQQT20CH-ABNN1N1	¥1,309,350 (税抜)¥1,247,000	¥4,418 (税抜)¥4,208	¥3,316 (税抜)¥3,158
	Xeon E5430 (2.66GHz/2x6MB) ×1CPU					GQQT20CH-AANN1N1	¥1,267,350 (税抜)¥1,207,000	¥4,139 (税抜)¥3,942	¥3,106 (税抜)¥2,958
	Xeon E5405 (2GHz/2x6MB) ×1CPU					GQQT20CH-A9NN1N1	¥1,188,600 (税抜)¥1,132,000	¥3,614 (税抜)¥3,442	¥2,712 (税抜)¥2,583
	Xeon X5260 (3.33GHz/6MB) ×1CPU					GQQT20CH-A7NN1N1	¥1,172,850 (税抜)¥1,117,000	¥3,509 (税抜)¥3,342	¥2,633 (税抜)¥2,508
	Xeon E5205 (1.86GHz/6MB) ×1CPU					GQQT20CH-A6NN1N1	¥1,047,900 (税抜)¥998,000	¥2,678 (税抜)¥2,550	¥2,013 (税抜)¥1,917

22 HA8000/TS20 [静音モデル] (TS20CH) RAID (SAS) おまかせ安心モデル (3年) / ラックタイプ (*7)
[Windows Server 2008 Standard 32-bit 日本語版 (5CAL 付き) プレインストールモデル] (*30)

モデル	プロセッサ	ディスプレイ コントローラ	内蔵 RAID	メモリー	DVD-ROM	セット形名	希望小売価格	保守料(月額)	
								維持保守	出張修理
Windows Server 2008 Standard 32-bit 日本語版 (5CAL 付き) プレインストールモデル	Xeon E5450 (3GHz/2x6MB) ×1CPU	SAS	選択 (*2)(*3)	選択 (*1)	選択 (*9)	GQPT20CH-ABNN1N1	¥794,850 (税抜)¥757,000	¥4,418 (税抜)¥4,208	¥3,316 (税抜)¥3,158
	Xeon E5430 (2.66GHz/2x6MB) ×1CPU					GQPT20CH-AANN1N1	¥752,850 (税抜)¥717,000	¥4,139 (税抜)¥3,942	¥3,106 (税抜)¥2,958
	Xeon E5405 (2GHz/2x6MB) ×1CPU					GQPT20CH-A9NN1N1	¥674,100 (税抜)¥642,000	¥3,614 (税抜)¥3,442	¥2,712 (税抜)¥2,583
	Xeon X5260 (3.33GHz/6MB) ×1CPU					GQPT20CH-A7NN1N1	¥658,350 (税抜)¥627,000	¥3,509 (税抜)¥3,342	¥2,633 (税抜)¥2,508
	Xeon E5205 (1.86GHz/6MB) ×1CPU					GQPT20CH-A6NN1N1	¥533,400 (税抜)¥508,000	¥2,678 (税抜)¥2,550	¥2,013 (税抜)¥1,917

各モデル共通仕様	標準搭載品	3.5 型フロッピー ディスクドライブ (1.44MB/720KB), 1000BASE-Tx2
	標準添付品	JP1/ServerConductor/Agent (Windows)

*1: メモリーボードは、搭載必須製品です。必要なメモリーボード(純正品)を選択の上、購入願います。
 *2: 内蔵ハードディスクは、搭載必須製品です。必要な内蔵ハードディスク(純正品)を選択の上、購入願います。
 *3: 標準の RAID レベルは、RAID5 です。RAID レベル 0, 1, 6, 10, JBOD を選択の場合、別途 RAID 設定サービス(SD-41A1-N10G)を購入願います。
 *7: ラックタイプのモデルには、ラックマウントキットが含まれています。
 *9: DVD-ROM は、搭載必須製品です。必ず選択の上、購入願います。
 *30: Windows Server 2008 環境には、制限事項がありますので「7. 互換構成上の注意事項」「7.1 OS 情報」「Windows Server 2008 プレインストールモデルの制限事項」を参照願います。

<システム装置および内蔵オプション編>

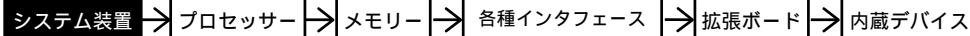

<外付けオプション編>へ

・ディスプレイ装置、・スイッチングHUB、・外付け装置、
・無停電電源装置<タワータイプ用>等

<ラックキャビネット編>へ

・ラックオプション品
・無停電電源装置<ラックタイプ>

23 HA8000/TS20 [静音モデル] (TS20CH) RAID (SAS) おまかせ安心モデル (3年) / ラックタイプ (*7)
[Windows Server 2003 R2, Enterprise x64 Edition 日本語版 (SP2) (25CAL 付き) プレインストールモデル] (*20)

モデル	プロセッサ	ディスプレイ コントローラ	内蔵 RAID	メモリー	CD-ROM/DVD-ROM	セット形名	希望小売価格	保守料(月額)	
								維持保守	出張修理
Windows Server 2003 R2, Enterprise x64 Edition 日本語版 (SP2) (25CAL 付き) プレインストールモデル	Xeon E5450 (3GHz/2x6MB) ×1CPU	SAS	選択 (*2)(*3)	選択 (*1)	選択 (*5)	GQMT20CH-ABNN1N2	¥1,309,350 (税抜)¥1,247,000	¥4,418 (税抜)¥4,208	¥3,316 (税抜)¥3,158
	Xeon E5430 (2.66GHz/2x6MB) ×1CPU					GQMT20CH-AANN1N2	¥1,267,350 (税抜)¥1,207,000	¥4,139 (税抜)¥3,942	¥3,106 (税抜)¥2,958
	Xeon E5405 (2GHz/2x6MB) ×1CPU					GQMT20CH-A9NN1N2	¥1,188,600 (税抜)¥1,132,000	¥3,614 (税抜)¥3,442	¥2,712 (税抜)¥2,583
	Xeon X5260 (3.33GHz/6MB) ×1CPU					GQMT20CH-A7NN1N2	¥1,172,850 (税抜)¥1,117,000	¥3,509 (税抜)¥3,342	¥2,633 (税抜)¥2,508
	Xeon E5205 (1.86GHz/6MB) ×1CPU					GQMT20CH-A6NN1N2	¥1,047,900 (税抜)¥998,000	¥2,678 (税抜)¥2,550	¥2,013 (税抜)¥1,917

24 HA8000/TS20 [静音モデル] (TS20CH) RAID (SAS) おまかせ安心モデル (3年) / ラックタイプ (*7)
[Windows Server 2003 R2, Standard x64 Edition 日本語版 (SP2) (5CAL 付き) プレインストールモデル] (*20)

モデル	プロセッサ	ディスプレイ コントローラ	内蔵 RAID	メモリー	CD-ROM/DVD-ROM	セット形名	希望小売価格	保守料(月額)	
								維持保守	出張修理
Windows Server 2003 R2, Standard x64 Edition 日本語版 (SP2) (5CAL 付き) プレインストールモデル	Xeon E5450 (3GHz/2x6MB) ×1CPU	SAS	選択 (*2)(*3)	選択 (*1)	選択 (*5)	GQLT20CH-ABNN1N2	¥794,850 (税抜)¥757,000	¥4,418 (税抜)¥4,208	¥3,316 (税抜)¥3,158
	Xeon E5430 (2.66GHz/2x6MB) ×1CPU					GQLT20CH-AANN1N2	¥752,850 (税抜)¥717,000	¥4,139 (税抜)¥3,942	¥3,106 (税抜)¥2,958
	Xeon E5405 (2GHz/2x6MB) ×1CPU					GQLT20CH-A9NN1N2	¥674,100 (税抜)¥642,000	¥3,614 (税抜)¥3,442	¥2,712 (税抜)¥2,583
	Xeon X5260 (3.33GHz/6MB) ×1CPU					GQLT20CH-A7NN1N2	¥658,350 (税抜)¥627,000	¥3,509 (税抜)¥3,342	¥2,633 (税抜)¥2,508
	Xeon E5205 (1.86GHz/6MB) ×1CPU					GQLT20CH-A6NN1N2	¥533,400 (税抜)¥508,000	¥2,678 (税抜)¥2,550	¥2,013 (税抜)¥1,917

各モデル共通仕様	標準搭載品	3.5 型フロッピーディスクドライブ (1.44MB/720KB) , 1000BASE-Tx2
	標準添付品	JP1/ServerConductor/Agent (Windows)

*1: メモリーボードは、搭載必須製品です。必要なメモリーボード(純正品)を選択の上、購入願います。
 *2: 内蔵ハードディスクは、搭載必須製品です。必要な内蔵ハードディスク(純正品)を選択の上、購入願います。
 *3: 標準の RAID レベルは、RAID5 です。RAID レベル 0, 1, 6, 10, JBOD を選択の場合、別途 RAID 設定サービス (SD-41A1-N10G) を購入願います。
 *5: CD-ROM/DVD-ROM は、搭載必須製品です。必要なデバイスを選択の上、購入願います。
 *7: ラックタイプのモデルには、ラックマウントキットが含まれています。
 *20: Windows Server 2003 x64 Editions 環境には、制限事項がありますので「7.3 構成上の注意事項」7.1 OS 情報」Windows Server 2003 x64 Editions プレインストールモデルの制限事項」を参照願います。

<システム装置および内蔵オプション編>

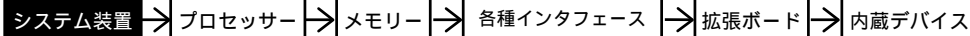

<外付けオプション編>へ

・ディスプレイ装置、・スイッチングHUB、・外付け装置、
・無停電電源装置<タワータイプ用>等

<ラックキャビネット編>へ

・ラックオプション品
・無停電電源装置<ラックタイプ>

25 HA8000/TS20 [静音モデル] (TS20CH) RAID (SAS) おまかせ安心モデル (3年) / ラックタイプ (*7)
[Windows Server 2003 R2, Enterprise Edition 日本語版 (SP2) (25CAL 付き) プレインストールモデル]

モデル	プロセッサ	ディスプレイ コントローラ	内蔵 RAID	メモリー	CD-ROM/DVD-ROM DVD-RAM	セット形名	希望小売価格	保守料(月額)	
								維持保守	出張修理
Windows Server 2003 R2, Enterprise Edition 日本語版 (SP2) (25CAL 付き) プレインストールモデル	Xeon E5450 (3GHz/2x6MB) ×1CPU	SAS	選択 (*2)(*3)	選択 (*1)	選択 (*4)	GQMT20CH-ABNN1N1	¥1,309,350 (税抜)¥1,247,000	¥4,418 (税抜)¥4,208	¥3,316 (税抜)¥3,158
	Xeon E5430 (2.66GHz/2x6MB) ×1CPU					GQMT20CH-AANN1N1	¥1,267,350 (税抜)¥1,207,000	¥4,139 (税抜)¥3,942	¥3,106 (税抜)¥2,958
	Xeon E5405 (2GHz/2x6MB) ×1CPU					GQMT20CH-A9NN1N1	¥1,188,600 (税抜)¥1,132,000	¥3,614 (税抜)¥3,442	¥2,712 (税抜)¥2,583
	Xeon X5260 (3.33GHz/6MB) ×1CPU					GQMT20CH-A7NN1N1	¥1,172,850 (税抜)¥1,117,000	¥3,509 (税抜)¥3,342	¥2,633 (税抜)¥2,508
	Xeon E5205 (1.86GHz/6MB) ×1CPU					GQMT20CH-A6NN1N1	¥1,047,900 (税抜)¥998,000	¥2,678 (税抜)¥2,550	¥2,013 (税抜)¥1,917

26 HA8000/TS20 [静音モデル] (TS20CH) RAID (SAS) おまかせ安心モデル (3年) / ラックタイプ (*7)
[Windows Server 2003 R2, Standard Edition 日本語版 (SP2) (5CAL 付き) プレインストールモデル]

モデル	プロセッサ	ディスプレイ コントローラ	内蔵 RAID	メモリー	CD-ROM/DVD-ROM DVD-RAM	セット形名	希望小売価格	保守料(月額)	
								維持保守	出張修理
Windows Server 2003 R2, Standard Edition 日本語版 (SP2) (5CAL 付き) プレインストールモデル	Xeon E5450 (3GHz/2x6MB) ×1CPU	SAS	選択 (*2)(*3)	選択 (*1)	選択 (*4)	GQLT20CH-ABNN1N1	¥794,850 (税抜)¥757,000	¥4,418 (税抜)¥4,208	¥3,316 (税抜)¥3,158
	Xeon E5430 (2.66GHz/2x6MB) ×1CPU					GQLT20CH-AANN1N1	¥752,850 (税抜)¥717,000	¥4,139 (税抜)¥3,942	¥3,106 (税抜)¥2,958
	Xeon E5405 (2GHz/2x6MB) ×1CPU					GQLT20CH-A9NN1N1	¥674,100 (税抜)¥642,000	¥3,614 (税抜)¥3,442	¥2,712 (税抜)¥2,583
	Xeon X5260 (3.33GHz/6MB) ×1CPU					GQLT20CH-A7NN1N1	¥658,350 (税抜)¥627,000	¥3,509 (税抜)¥3,342	¥2,633 (税抜)¥2,508
	Xeon E5205 (1.86GHz/6MB) ×1CPU					GQLT20CH-A6NN1N1	¥533,400 (税抜)¥508,000	¥2,678 (税抜)¥2,550	¥2,013 (税抜)¥1,917

27 HA8000/TS20 [静音モデル] (TS20CH) RAID (SAS) おまかせ安心モデル (3年) / ラックタイプ (*7)
[OSなしモデル]

モデル	プロセッサ	ディスプレイ コントローラ	内蔵 RAID	メモリー	CD-ROM/DVD-ROM DVD-RAM	セット形名	希望小売価格	保守料(月額)	
								維持保守	出張修理
OSなしモデル	Xeon E5450 (3GHz/2x6MB) ×1CPU	SAS	選択 (*2)(*3)	選択 (*1)	選択 (*4)	GQAT20CH-ABNN1N0	¥773,850 (税抜)¥737,000	¥4,418 (税抜)¥4,208	¥3,316 (税抜)¥3,158
	Xeon E5430 (2.66GHz/2x6MB) ×1CPU					GQAT20CH-AANN1N0	¥731,850 (税抜)¥697,000	¥4,139 (税抜)¥3,942	¥3,106 (税抜)¥2,958
	Xeon E5405 (2GHz/2x6MB) ×1CPU					GQAT20CH-A9NN1N0	¥653,100 (税抜)¥622,000	¥3,614 (税抜)¥3,442	¥2,712 (税抜)¥2,583
	Xeon X5260 (3.33GHz/6MB) ×1CPU					GQAT20CH-A7NN1N0	¥637,350 (税抜)¥607,000	¥3,509 (税抜)¥3,342	¥2,633 (税抜)¥2,508
	Xeon E5205 (1.86GHz/6MB) ×1CPU					GQAT20CH-A6NN1N0	¥512,400 (税抜)¥488,000	¥2,678 (税抜)¥2,550	¥2,013 (税抜)¥1,917

各モデル共通仕様	標準搭載品	3.5型70ギバイトディスクドライブ (1.44MB/720KB), 1000BASE-Tx2
	標準添付品	JP1/ServerConductor/Agent (Windows)

*1: メモリーボードは、搭載必須製品です。必要なメモリーボード(純正品)を選択の上、購入願います。
 *2: 内蔵ハードディスクは、搭載必須製品です。必要な内蔵ハードディスク(純正品)を選択の上、購入願います。
 *3: 標準のRAIDレベルは、RAID5です。RAIDレベル0, 1, 6, 10, JBODを選択の場合、別途RAID設定サービス(SD-41A1-N10G)を購入願います。
 *4: CD-ROM/DVD-ROM/DVD-RAMは、搭載必須製品です。必要なデバイスを選択の上、購入願います。
 *7: ラックタイプのモデルには、ラックマウントキットが含まれています。

<システム装置および内蔵オプション編>

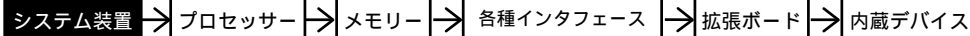

<外付けオプション編>

・ディスプレイ装置、・スイッチングHUB、・外付け装置、
・無停電電源装置<タワータイプ用>等

<ラックキャビネット編>

・ラックオプション品
・無停電電源装置<ラックタイプ>

28 HA8000/TS20 [静音モデル] (TS20DH) RAID (シリアルATA) おまかせ安心モデル (3年) / ラックタイプ (*7)
[Windows Server 2008 Enterprise 日本語版 (25CAL 付き) プレインストールモデル] (*30)

モデル	プロセッサ	ディスプレイ コントローラ	内蔵 RAID	メモリー	DVD-ROM	セット形名	希望小売価格	保守料(月額)	
								維持保守	出張修理
Windows Server 2008 Enterprise 日本語版 (25CAL 付き) プレインストールモデル	Xeon E5450 (3GHz/2x6MB) ×1CPU	シリアル ATA	選択 (*2)(*3)	選択 (*1)	選択 (*9)	GQQT20DH-ABNN1N2	¥1,289,400 (税抜)¥1,228,000	¥4,287 (税抜)¥4,083	¥3,220 (税抜)¥3,067
	Xeon E5430 (2.66GHz/2x6MB) ×1CPU					GQQT20DH-AANN1N2	¥1,247,400 (税抜)¥1,188,000	¥4,008 (税抜)¥3,817	¥3,010 (税抜)¥2,867
	Xeon E5405 (2GHz/2x6MB) ×1CPU					GQQT20DH-A9NN1N2	¥1,168,650 (税抜)¥1,113,000	¥3,483 (税抜)¥3,317	¥2,617 (税抜)¥2,492
	Xeon X5260 (3.33GHz/6MB) ×1CPU					GQQT20DH-A7NN1N2	¥1,152,900 (税抜)¥1,098,000	¥3,378 (税抜)¥3,217	¥2,538 (税抜)¥2,417
	Xeon E5205 (1.86GHz/6MB) ×1CPU					GQQT20DH-A6NN1N2	¥1,039,500 (税抜)¥990,000	¥2,625 (税抜)¥2,500	¥1,969 (税抜)¥1,875

29 HA8000/TS20 [静音モデル] (TS20DH) RAID (シリアルATA) おまかせ安心モデル (3年) / ラックタイプ (*7)
[Windows Server 2008 Standard 日本語版 (5CAL 付き) プレインストールモデル] (*30)

モデル	プロセッサ	ディスプレイ コントローラ	内蔵 RAID	メモリー	DVD-ROM	セット形名	希望小売価格	保守料(月額)	
								維持保守	出張修理
Windows Server 2008 Standard 日本語版 (5CAL 付き) プレインストールモデル	Xeon E5450 (3GHz/2x6MB) ×1CPU	シリアル ATA	選択 (*2)(*3)	選択 (*1)	選択 (*9)	GQPT20DH-ABNN1N2	¥774,900 (税抜)¥738,000	¥4,287 (税抜)¥4,083	¥3,220 (税抜)¥3,067
	Xeon E5430 (2.66GHz/2x6MB) ×1CPU					GQPT20DH-AANN1N2	¥732,900 (税抜)¥698,000	¥4,008 (税抜)¥3,817	¥3,010 (税抜)¥2,867
	Xeon E5405 (2GHz/2x6MB) ×1CPU					GQPT20DH-A9NN1N2	¥654,150 (税抜)¥623,000	¥3,483 (税抜)¥3,317	¥2,617 (税抜)¥2,492
	Xeon X5260 (3.33GHz/6MB) ×1CPU					GQPT20DH-A7NN1N2	¥638,400 (税抜)¥608,000	¥3,378 (税抜)¥3,217	¥2,538 (税抜)¥2,417
	Xeon E5205 (1.86GHz/6MB) ×1CPU					GQPT20DH-A6NN1N2	¥525,000 (税抜)¥500,000	¥2,625 (税抜)¥2,500	¥1,969 (税抜)¥1,875

30 HA8000/TS20 [静音モデル] (TS20DH) RAID (シリアルATA) おまかせ安心モデル (3年) / ラックタイプ (*7)
[Windows Server 2008 Enterprise 32-bit 日本語版 (25CAL 付き) プレインストールモデル] (*30)

モデル	プロセッサ	ディスプレイ コントローラ	内蔵 RAID	メモリー	DVD-ROM	セット形名	希望小売価格	保守料(月額)	
								維持保守	出張修理
Windows Server 2008 Enterprise 32-bit 日本語版 (25CAL 付き) プレインストールモデル	Xeon E5450 (3GHz/2x6MB) ×1CPU	シリアル ATA	選択 (*2)(*3)	選択 (*1)	選択 (*9)	GQQT20DH-ABNN1N1	¥1,289,400 (税抜)¥1,228,000	¥4,287 (税抜)¥4,083	¥3,220 (税抜)¥3,067
	Xeon E5430 (2.66GHz/2x6MB) ×1CPU					GQQT20DH-AANN1N1	¥1,247,400 (税抜)¥1,188,000	¥4,008 (税抜)¥3,817	¥3,010 (税抜)¥2,867
	Xeon E5405 (2GHz/2x6MB) ×1CPU					GQQT20DH-A9NN1N1	¥1,168,650 (税抜)¥1,113,000	¥3,483 (税抜)¥3,317	¥2,617 (税抜)¥2,492
	Xeon X5260 (3.33GHz/6MB) ×1CPU					GQQT20DH-A7NN1N1	¥1,152,900 (税抜)¥1,098,000	¥3,378 (税抜)¥3,217	¥2,538 (税抜)¥2,417
	Xeon E5205 (1.86GHz/6MB) ×1CPU					GQQT20DH-A6NN1N1	¥1,039,500 (税抜)¥990,000	¥2,625 (税抜)¥2,500	¥1,969 (税抜)¥1,875

31 HA8000/TS20 [静音モデル] (TS20DH) RAID (シリアルATA) おまかせ安心モデル (3年) / ラックタイプ (*7)
[Windows Server 2008 Standard 32-bit 日本語版 (5CAL 付き) プレインストールモデル] (*30)

モデル	プロセッサ	ディスプレイ コントローラ	内蔵 RAID	メモリー	DVD-ROM	セット形名	希望小売価格	保守料(月額)	
								維持保守	出張修理
Windows Server 2008 Standard 32-bit 日本語版 (5CAL 付き) プレインストールモデル	Xeon E5450 (3GHz/2x6MB) ×1CPU	シリアル ATA	選択 (*2)(*3)	選択 (*1)	選択 (*9)	GQPT20DH-ABNN1N1	¥774,900 (税抜)¥738,000	¥4,287 (税抜)¥4,083	¥3,220 (税抜)¥3,067
	Xeon E5430 (2.66GHz/2x6MB) ×1CPU					GQPT20DH-AANN1N1	¥732,900 (税抜)¥698,000	¥4,008 (税抜)¥3,817	¥3,010 (税抜)¥2,867
	Xeon E5405 (2GHz/2x6MB) ×1CPU					GQPT20DH-A9NN1N1	¥654,150 (税抜)¥623,000	¥3,483 (税抜)¥3,317	¥2,617 (税抜)¥2,492
	Xeon X5260 (3.33GHz/6MB) ×1CPU					GQPT20DH-A7NN1N1	¥638,400 (税抜)¥608,000	¥3,378 (税抜)¥3,217	¥2,538 (税抜)¥2,417
	Xeon E5205 (1.86GHz/6MB) ×1CPU					GQPT20DH-A6NN1N1	¥525,000 (税抜)¥500,000	¥2,625 (税抜)¥2,500	¥1,969 (税抜)¥1,875

各モデル共通仕様	標準搭載品	3.5 型ハード ディスクドライブ (1.44MB/720KB), 1000BASE-Tx2
	標準添付品	JP1/ServerConductor/Agent (Windows)

*1: メモリーボードは、搭載必須製品です。必要なメモリーボード(純正品)を選択の上、購入願います。
 *2: 内蔵ハードディスクは、搭載必須製品です。必要な内蔵ハードディスク(純正品)を選択の上、購入願います。
 *3: 標準の RAID レベルは、RAID5 です。RAID レベル 0, 1, 6, 10, JBOD を選択の場合、別途 RAID 設定サービス(SD-41A1-N10G)を購入願います。
 *7: ラックタイプのモデルには、ラックマウントキットが含まれています。
 *9: DVD-ROM は、搭載必須製品です。必ず選択の上、購入願います。
 *30: Windows Server 2008 環境には、制限事項がありますので「7. 5 構成上の注意事項」「7.1 OS 情報」「Windows Server 2008 プレインストールモデルの制限事項」を参照願います。

<システム装置および内蔵オプション編>

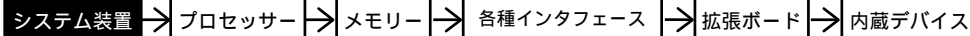

<外付けオプション編>へ

・ディスプレイ装置、・スイッチングHUB、・外付け装置、
・無停電電源装置<タワータイプ用>等

<ラックキャビネット編>へ

・ラックオプション品
・無停電電源装置<ラックタイプ>

32 HA8000/T S20 [静音モデル] (TS20 DH) RAID (シリアルATA) おまかせ安心モデル (3年) / ラックタイプ (*7)
[Windows Server 2003 R2, Enterprise x64 Edition 日本語版 (SP2) (25CAL 付き) プレインストールモデル] (*20)

モデル	プロセッサ	ディスプレイ コントローラ	内蔵 RAID	メモリー	CD-ROM/DVD-ROM	セット形名	希望小売価格	保守料(月額)	
								維持保守	出張修理
Windows Server 2003 R2, Enterprise x64 Edition 日本語版 (SP2) (25CAL 付き) プレインストールモデル	Xeon E5450 (3GHz/2x6MB) x1CPU	シリアル ATA	選択 (*2)(*3)	選択 (*1)	選択 (*5)	GQMT20DH-ABNN1N2	¥1,289,400 (税抜)¥1,228,000	¥4,287 (税抜)¥4,083	¥3,220 (税抜)¥3,067
	Xeon E5430 (2.66GHz/2x6MB) x1CPU						¥1,247,400 (税抜)¥1,188,000	¥4,008 (税抜)¥3,817	¥3,010 (税抜)¥2,867
	Xeon E5405 (2GHz/2x6MB) x1CPU						¥1,168,650 (税抜)¥1,113,000	¥3,483 (税抜)¥3,317	¥2,617 (税抜)¥2,492
	Xeon X5260 (3.33GHz/6MB) x1CPU						¥1,152,900 (税抜)¥1,098,000	¥3,378 (税抜)¥3,217	¥2,538 (税抜)¥2,417
	Xeon E5205 (1.86GHz/6MB) x1CPU						¥1,039,500 (税抜)¥990,000	¥2,625 (税抜)¥2,500	¥1,969 (税抜)¥1,875

33 HA8000/T S20 [静音モデル] (TS20 DH) RAID (シリアルATA) おまかせ安心モデル (3年) / ラックタイプ (*7)
[Windows Server 2003 R2, Standard x64 Edition 日本語版 (SP2) (5CAL 付き) プレインストールモデル] (*20)

モデル	プロセッサ	ディスプレイ コントローラ	内蔵 RAID	メモリー	CD-ROM/DVD-ROM	セット形名	希望小売価格	保守料(月額)	
								維持保守	出張修理
Windows Server 2003 R2, Standard x64 Edition 日本語版 (SP2) (5CAL 付き) プレインストールモデル	Xeon E5450 (3GHz/2x6MB) x1CPU	シリアル ATA	選択 (*2)(*3)	選択 (*1)	選択 (*5)	GQLT20DH-ABNN1N2	¥774,900 (税抜)¥738,000	¥4,287 (税抜)¥4,083	¥3,220 (税抜)¥3,067
	Xeon E5430 (2.66GHz/2x6MB) x1CPU						¥732,900 (税抜)¥698,000	¥4,008 (税抜)¥3,817	¥3,010 (税抜)¥2,867
	Xeon E5405 (2GHz/2x6MB) x1CPU						¥654,150 (税抜)¥623,000	¥3,483 (税抜)¥3,317	¥2,617 (税抜)¥2,492
	Xeon X5260 (3.33GHz/6MB) x1CPU						¥638,400 (税抜)¥608,000	¥3,378 (税抜)¥3,217	¥2,538 (税抜)¥2,417
	Xeon E5205 (1.86GHz/6MB) x1CPU						¥525,000 (税抜)¥500,000	¥2,625 (税抜)¥2,500	¥1,969 (税抜)¥1,875

各モデル共通仕様	標準搭載品	3.5 型フロッピーディスクドライブ (1.44MB/720KB) , 1000BASE-Tx2
	標準添付品	JP1/ServerConductor/Agent (Windows)

*1: メモリーボードは、搭載必須製品です。必要なメモリーボード(純正品)を選択の上、購入願います。
 *2: 内蔵ハードディスクは、搭載必須製品です。必要な内蔵ハードディスク(純正品)を選択の上、購入願います。
 *3: 標準の RAID レベルは、RAID5 です。RAID レベル 0, 1, 6, 10, JBOD を選択の場合、別途 RAID 設定サービス (SD-41A1-N10G) を購入願います。
 *5: CD-ROM/DVD-ROM は、搭載必須製品です。必要なデバイスを選択の上、購入願います。
 *7: ラックタイプのモデルには、ラックマウントキットが含まれています。
 *20: Windows Server 2003 x64 Editions 環境には、制限事項がありますので「7.3 構成上の注意事項」 「7.1 OS 情報」 「Windows Server 2003 x64 Editions プレインストールモデルの制限事項」を参照願います。

<システム装置および内蔵オプション編>

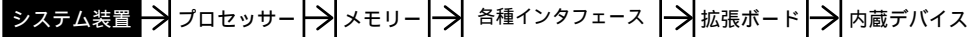

<外付けオプション編>へ

・ディスプレイ装置、・スイッチングHUB、・外付け装置、
・無停電電源装置<タワータイプ用>等

<ラックキャビネット編>へ

・ラックオプション品
・無停電電源装置<ラックタイプ>

34 HA8000/TS20 [静音モデル] (TS20DH) RAID (シリアルATA) おまかせ安心モデル (3年) / ラックタイプ (*7)
[Windows Server 2003 R2, Enterprise Edition 日本語版 (SP2) (25CAL 付き) プレインストールモデル]

モデル	プロセッサ	ディスプレイ コントローラ	内蔵 RAID	メモリー	CD-ROM/DVD-ROM DVD-RAM	セット形名	希望小売価格	保守料(月額)	
								維持保守	出張修理
Windows Server 2003 R2, Enterprise Edition 日本語版 (SP2) (25CAL 付き) プレインストールモデル	Xeon E5450 (3GHz/2x6MB) ×1CPU	シリアル ATA	選択 (*2)(*3)	選択 (*1)	選択 (*4)	GQMT20DH-ABNN1N1	¥1,289,400 (税抜)¥1,228,000	¥4,287 (税抜)¥4,083	¥3,220 (税抜)¥3,067
	Xeon E5430 (2.66GHz/2x6MB) ×1CPU					GQMT20DH-AANN1N1	¥1,247,400 (税抜)¥1,188,000	¥4,008 (税抜)¥3,817	¥3,010 (税抜)¥2,867
	Xeon E5405 (2GHz/2x6MB) ×1CPU					GQMT20DH-A9NN1N1	¥1,168,650 (税抜)¥1,113,000	¥3,483 (税抜)¥3,317	¥2,617 (税抜)¥2,492
	Xeon X5260 (3.33GHz/6MB) ×1CPU					GQMT20DH-A7NN1N1	¥1,152,900 (税抜)¥1,098,000	¥3,378 (税抜)¥3,217	¥2,538 (税抜)¥2,417
	Xeon E5205 (1.86GHz/6MB) ×1CPU					GQMT20DH-A6NN1N1	¥1,039,500 (税抜)¥990,000	¥2,625 (税抜)¥2,500	¥1,969 (税抜)¥1,875

35 HA8000/TS20 [静音モデル] (TS20DH) RAID (シリアルATA) おまかせ安心モデル (3年) / ラックタイプ (*7)
[Windows Server 2003 R2, Standard Edition 日本語版 (SP2) (5CAL 付き) プレインストールモデル]

モデル	プロセッサ	ディスプレイ コントローラ	内蔵 RAID	メモリー	CD-ROM/DVD-ROM DVD-RAM	セット形名	希望小売価格	保守料(月額)	
								維持保守	出張修理
Windows Server 2003 R2, Standard Edition 日本語版 (SP2) (5CAL 付き) プレインストールモデル	Xeon E5450 (3GHz/2x6MB) ×1CPU	シリアル ATA	選択 (*2)(*3)	選択 (*1)	選択 (*4)	GQLT20DH-ABNN1N1	¥774,900 (税抜)¥738,000	¥4,287 (税抜)¥4,083	¥3,220 (税抜)¥3,067
	Xeon E5430 (2.66GHz/2x6MB) ×1CPU					GQLT20DH-AANN1N1	¥732,900 (税抜)¥698,000	¥4,008 (税抜)¥3,817	¥3,010 (税抜)¥2,867
	Xeon E5405 (2GHz/2x6MB) ×1CPU					GQLT20DH-A9NN1N1	¥654,150 (税抜)¥623,000	¥3,483 (税抜)¥3,317	¥2,617 (税抜)¥2,492
	Xeon X5260 (3.33GHz/6MB) ×1CPU					GQLT20DH-A7NN1N1	¥638,400 (税抜)¥608,000	¥3,378 (税抜)¥3,217	¥2,538 (税抜)¥2,417
	Xeon E5205 (1.86GHz/6MB) ×1CPU					GQLT20DH-A6NN1N1	¥525,000 (税抜)¥500,000	¥2,625 (税抜)¥2,500	¥1,969 (税抜)¥1,875

36 HA8000/TS20 [静音モデル] (TS20DH) RAID (シリアルATA) おまかせ安心モデル (3年) / ラックタイプ (*7)
[OSなしモデル]

モデル	プロセッサ	ディスプレイ コントローラ	内蔵 RAID	メモリー	CD-ROM/DVD-ROM DVD-RAM	セット形名	希望小売価格	保守料(月額)	
								維持保守	出張修理
OSなしモデル	Xeon E5450 (3GHz/2x6MB) ×1CPU	シリアル ATA	選択 (*2)(*3)	選択 (*1)	選択 (*4)	GQAT20DH-ABNN1N0	¥753,900 (税抜)¥718,000	¥4,287 (税抜)¥4,083	¥3,220 (税抜)¥3,067
	Xeon E5430 (2.66GHz/2x6MB) ×1CPU					GQAT20DH-AANN1N0	¥711,900 (税抜)¥678,000	¥4,008 (税抜)¥3,817	¥3,010 (税抜)¥2,867
	Xeon E5405 (2GHz/2x6MB) ×1CPU					GQAT20DH-A9NN1N0	¥633,150 (税抜)¥603,000	¥3,483 (税抜)¥3,317	¥2,617 (税抜)¥2,492
	Xeon X5260 (3.33GHz/6MB) ×1CPU					GQAT20DH-A7NN1N0	¥617,400 (税抜)¥588,000	¥3,378 (税抜)¥3,217	¥2,538 (税抜)¥2,417
	Xeon E5205 (1.86GHz/6MB) ×1CPU					GQAT20DH-A6NN1N0	¥504,000 (税抜)¥480,000	¥2,625 (税抜)¥2,500	¥1,969 (税抜)¥1,875

各モデル共通仕様	標準搭載品	3.5 型70ギバイトディスクドライブ (1.44MB/720KB), 1000BASE-Tx2
	標準添付品	JP1/ServerConductor/Agent (Windows)

*1: メモリーボードは、搭載必須製品です。必要なメモリーボード(純正品)を選択の上、購入願います。
 *2: 内蔵ハードディスクは、搭載必須製品です。必要な内蔵ハードディスク(純正品)を選択の上、購入願います。
 *3: 標準のRAIDレベルは、RAID5です。RAIDレベル0, 1, 6, 10, JBODを選択の場合、別途RAID設定サービス(SD-41A1-N10G)を購入願います。
 *4: CD-ROM/DVD-ROM/DVD-RAMは、搭載必須製品です。必要なデバイスを選択の上、購入願います。
 *7: ラックタイプのモデルには、ラックマウントキットが含まれています。

<システム装置および内蔵オプション編>

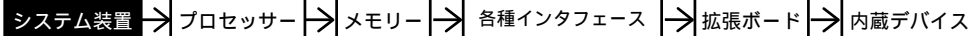

<外付けオプション編>へ

・ディスプレイ装置、・スイッチングHUB、・外付け装置、
・無停電電源装置<タワータイプ用>等

<ラックキャビネット編>へ

・ラックオプション品
・無停電電源装置<ラックタイプ>

システム装置 [標準モデル] セットモデル/カスタムモデル

HA8000/TS20 [静音モデル] (TS20 CH) RAID (SAS) モデル/タワータイプ
[Windows Server 2008 Enterprise 日本語版(25CAL 付き) プレインストールモデル] (*30)

モデル	プロセッサ	ディスプレイ コントローラ	内蔵 RAID	メモリー	DVD-ROM	セット形名	希望小売価格	保守料(月額)	
								維持保守	出張修理
Windows Server 2008 Enterprise 日本語版 (25CAL 付き) プレインストールモデル	Xeon E5450 (3GHz/2x6MB) ×1CPU	SAS	選択 (*2)(*3)	選択 (*1)	選択 (*9)	GQQT20CH-3BNNNN2	¥1,205,400 (税抜)¥1,148,000	¥4,069 (税抜)¥3,875	¥3,053 (税抜)¥2,908
	Xeon E5430 (2.66GHz/2x6MB) ×1CPU					GQQT20CH-3ANNNN2	¥1,163,400 (税抜)¥1,108,000	¥3,788 (税抜)¥3,608	¥2,843 (税抜)¥2,708
	Xeon E5405 (2GHz/2x6MB) ×1CPU					GQQT20CH-39NNNN2	¥1,084,650 (税抜)¥1,033,000	¥3,263 (税抜)¥3,108	¥2,450 (税抜)¥2,333
	Xeon X5260 (3.33GHz/6MB) ×1CPU					GQQT20CH-37NNNN2	¥1,068,900 (税抜)¥1,018,000	¥3,158 (税抜)¥3,008	¥2,371 (税抜)¥2,258
	Xeon E5205 (1.86GHz/6MB) ×1CPU					GQQT20CH-36NNNN2	¥943,950 (税抜)¥899,000	¥2,328 (税抜)¥2,217	¥1,750 (税抜)¥1,667

HA8000/TS20 [静音モデル] (TS20 CH) RAID (SAS) モデル/タワータイプ
[Windows Server 2008 Standard 日本語版(5CAL 付き) プレインストールモデル] (*30)

モデル	プロセッサ	ディスプレイ コントローラ	内蔵 RAID	メモリー	DVD-ROM	セット形名	希望小売価格	保守料(月額)	
								維持保守	出張修理
Windows Server 2008 Standard 日本語版 (5CAL 付き) プレインストールモデル	Xeon E5450 (3GHz/2x6MB) ×1CPU	SAS	選択 (*2)(*3)	選択 (*1)	選択 (*9)	GQPT20CH-3BNNNN2	¥690,900 (税抜)¥658,000	¥4,069 (税抜)¥3,875	¥3,053 (税抜)¥2,908
	Xeon E5430 (2.66GHz/2x6MB) ×1CPU					GQPT20CH-3ANNNN2	¥648,900 (税抜)¥618,000	¥3,788 (税抜)¥3,608	¥2,843 (税抜)¥2,708
	Xeon E5405 (2GHz/2x6MB) ×1CPU					GQPT20CH-39NNNN2	¥570,150 (税抜)¥543,000	¥3,263 (税抜)¥3,108	¥2,450 (税抜)¥2,333
	Xeon X5260 (3.33GHz/6MB) ×1CPU					GQPT20CH-37NNNN2	¥554,400 (税抜)¥528,000	¥3,158 (税抜)¥3,008	¥2,371 (税抜)¥2,258
	Xeon E5205 (1.86GHz/6MB) ×1CPU					GQPT20CH-36NNNN2	¥429,450 (税抜)¥409,000	¥2,328 (税抜)¥2,217	¥1,750 (税抜)¥1,667

各モデル共通仕様	標準搭載品	3.5 型フロッピーディスクドライブ (1.44MB/720KB), 1000BASE-Tx2
	標準添付品	キーボード (109キー), マウス (有線), JP1/ServerConductor/Agent (Windows)

*1: メモリーボードは、搭載必須製品です。必要なメモリーボード(純正品)を選択の上、購入願います。
 *2: 内蔵ハードディスクは、搭載必須製品です。必要な内蔵ハードディスク(純正品)を選択の上、購入願います。
 *3: 標準の RAID レベルは、RAID5 です。RAID レベル 0, 1, 6, 10, JBOD を選択の場合、別途 RAID 設定サービス(SD-41A1-N10G)を購入願います。
 *9: DVD-ROM は、搭載必須製品です。必ず選択の上、購入願います。
 *30: Windows Server 2008 環境には、制限事項がありますので「7. システム構成上の注意事項」「7.1 OS 情報」「Windows Server 2008 プレインストールモデルの制限事項」を参照願います。

<システム装置および内蔵オプション編>

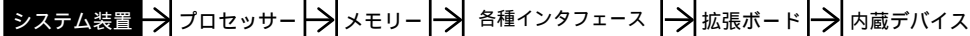

<外付けオプション編>

・ディスプレイ装置、・スイッチングHUB、・外付け装置、
・無停電電源装置<タワータイプ用>等

<ラックキャビネット編>

・ラックオプション品
・無停電電源装置<ラックタイプ>

HA8000/TS20 [静音モデル] (TS20CH) RAID (SAS) モデル/タワータイプ
[Windows Server 2008 Enterprise 32-bit 日本語版(25CAL 付き) プレインストールモデル] (*30)

モデル	プロセッサ	ディスプレイ コントローラ	内蔵 RAID	メモリー	DVD-ROM	セット形名	希望小売価格	保守料(月額)	
								維持保守	出張修理
Windows Server 2008 Enterprise 32-bit 日本語版(25CAL 付き) プレインストールモデル	Xeon E5450 (3GHz/2x6MB) ×1CPU	SAS	選択 (*2)(*3)	選択 (*1)	選択 (*9)	GQQT20CH-3BNNNN1	¥1,205,400 (税抜)¥1,148,000	¥4,069 (税抜)¥3,875	¥3,053 (税抜)¥2,908
	Xeon E5430 (2.66GHz/2x6MB) ×1CPU					GQQT20CH-3ANNNN1	¥1,163,400 (税抜)¥1,108,000	¥3,788 (税抜)¥3,608	¥2,843 (税抜)¥2,708
	Xeon E5405 (2GHz/2x6MB) ×1CPU					GQQT20CH-39NNNN1	¥1,084,650 (税抜)¥1,033,000	¥3,263 (税抜)¥3,108	¥2,450 (税抜)¥2,333
	Xeon X5260 (3.33GHz/6MB) ×1CPU					GQQT20CH-37NNNN1	¥1,068,900 (税抜)¥1,018,000	¥3,158 (税抜)¥3,008	¥2,371 (税抜)¥2,258
	Xeon E5205 (1.86GHz/6MB) ×1CPU					GQQT20CH-36NNNN1	¥943,950 (税抜)¥899,000	¥2,328 (税抜)¥2,217	¥1,750 (税抜)¥1,667

HA8000/TS20 [静音モデル] (TS20CH) RAID (SAS) モデル/タワータイプ
[Windows Server 2008 Standard 32-bit 日本語版(5CAL 付き) プレインストールモデル] (*30)

モデル	プロセッサ	ディスプレイ コントローラ	内蔵 RAID	メモリー	DVD-ROM	セット形名	希望小売価格	保守料(月額)		
								維持保守	出張修理	
Windows Server 2008 Standard 32-bit 日本語版(5CAL 付き) プレインストールモデル	Xeon E5450 (3GHz/2x6MB) ×1CPU	SAS	292GB 7レイ 146GB × 3:RAID5 (*3) SAS:15000r/min	2GB 1GB × 2:ECC DDR2 SDRAM:667MHz	DVD-ROM (8倍速)	GQPT20CH-3B354N1	¥774,900 (税抜)¥738,000	¥4,638 (税抜)¥4,417	¥3,483 (税抜)¥3,317	
			146GB 7レイ 73GB × 3:RAID5 (*3) SAS:15000r/min			GQPT20CH-3B344N1	¥661,500 (税抜)¥630,000	¥3,877 (税抜)¥3,692	¥2,905 (税抜)¥2,767	
			選択 (*2)(*3)	選択 (*1)	選択 (*9)	GQPT20CH-3BNNNN1	¥690,900 (税抜)¥658,000	¥4,069 (税抜)¥3,875	¥3,053 (税抜)¥2,908	
			Xeon E5430 (2.66GHz/2x6MB) ×1CPU	292GB 7レイ 146GB × 3:RAID5 (*3) SAS:15000r/min	2GB 1GB × 2:ECC DDR2 SDRAM:667MHz	DVD-ROM (8倍速)	GQPT20CH-3A354N1	¥732,900 (税抜)¥698,000	¥4,358 (税抜)¥4,150	¥3,273 (税抜)¥3,117
				146GB 7レイ 73GB × 3:RAID5 (*3) SAS:15000r/min			GQPT20CH-3A344N1	¥619,500 (税抜)¥590,000	¥3,596 (税抜)¥3,425	¥2,695 (税抜)¥2,567
				選択 (*2)(*3)	選択 (*1)	選択 (*9)	GQPT20CH-3ANNNN1	¥648,900 (税抜)¥618,000	¥3,788 (税抜)¥3,608	¥2,843 (税抜)¥2,708
	Xeon E5405 (2GHz/2x6MB) ×1CPU	292GB 7レイ 146GB × 3:RAID5 (*3) SAS:15000r/min	2GB 1GB × 2:ECC DDR2 SDRAM:667MHz	DVD-ROM (8倍速)	GQPT20CH-39354N1	¥691,950 (税抜)¥659,000	¥4,087 (税抜)¥3,892	¥3,063 (税抜)¥2,917		
		146GB 7レイ 73GB × 3:RAID5 (*3) SAS:15000r/min			GQPT20CH-39344N1	¥578,550 (税抜)¥551,000	¥3,325 (税抜)¥3,167	¥2,494 (税抜)¥2,375		
		選択 (*2)(*3)	選択 (*1)	選択 (*9)	GQPT20CH-39NNNN1	¥570,150 (税抜)¥543,000	¥3,263 (税抜)¥3,108	¥2,450 (税抜)¥2,333		
	Xeon X5260 (3.33GHz/6MB) ×1CPU	292GB 7レイ 146GB × 3:RAID5 (*3) SAS:15000r/min	2GB 1GB × 2:ECC DDR2 SDRAM:667MHz	DVD-ROM (8倍速)	GQPT20CH-37354N1	¥778,050 (税抜)¥741,000	¥4,664 (税抜)¥4,442	¥3,500 (税抜)¥3,333		
		146GB 7レイ 73GB × 3:RAID5 (*3) SAS:15000r/min			GQPT20CH-37344N1	¥664,650 (税抜)¥633,000	¥3,903 (税抜)¥3,717	¥2,932 (税抜)¥2,792		
		選択 (*2)(*3)	選択 (*1)	選択 (*9)	GQPT20CH-37NNNN1	¥554,400 (税抜)¥528,000	¥3,158 (税抜)¥3,008	¥2,371 (税抜)¥2,258		
	Xeon E5205 (1.86GHz/6MB) ×1CPU	292GB 7レイ 146GB × 3:RAID5 (*3) SAS:15000r/min	2GB 1GB × 2:ECC DDR2 SDRAM:667MHz	DVD-ROM (8倍速)	GQPT20CH-36354N1	¥635,250 (税抜)¥605,000	¥3,710 (税抜)¥3,533	¥2,783 (税抜)¥2,650		
		146GB 7レイ 73GB × 3:RAID5 (*3) SAS:15000r/min			GQPT20CH-36344N1	¥521,850 (税抜)¥497,000	¥2,948 (税抜)¥2,808	¥2,213 (税抜)¥2,108		
		選択 (*2)(*3)	選択 (*1)	選択 (*9)	GQPT20CH-36NNNN1	¥429,450 (税抜)¥409,000	¥2,328 (税抜)¥2,217	¥1,750 (税抜)¥1,667		

各モデル共通仕様	標準搭載品	3.5 型フロッピーディスクドライブ (1.44MB/720KB) , 1000BASE-Tx2
	標準添付品	キーボード (109キー) , マウス(新-879ス) , JP1/ServerConductor/Agent(Windows)

*1: メモリーボードは、搭載必須製品です。必要なメモリーボード(純正品)を選択の上、購入願います。
 *2: 内蔵ハードディスクは、搭載必須製品です。必要な内蔵ハードディスク(純正品)を選択の上、購入願います。
 *3: 標準のRAIDレベルは、RAID5です。RAIDレベル0,1,6,10,JBODを選択の場合、別途RAID設定サービス(SD-41A1-N10G)を購入願います。
 *9: DVD-ROMは、搭載必須製品です。必ず選択の上、購入願います。
 *30: Windows Server 2008 環境には、制限事項がありますので「7.5 法規構成上の注意事項」「7.1 OS 情報」「Windows Server 2008 プレインストールモデルの制限事項」を参照願います。

<システム装置および内蔵オプション編>

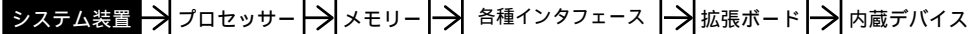

<外付けオプション編>へ

・ディスプレイ装置、・スイッチングHUB、・外付け装置、
・無停電電源装置<タワータイプ用>等

<ラックキャビネット編>へ

・ラックオプション品
・無停電電源装置<ラックタイプ>

HA8000/TS20 [静音モデル] (TS20CH) RAID (SAS) モデル/タワータイプ
[Windows Server 2003 R2, Enterprise x64 Edition 日本語版 (SP2) (25CAL 付き) プレインストールモデル] (*20)

モデル	プロセッサ	ディスプレイ コントローラ	内蔵 RAID	メモリー	CD-ROM/DVD-ROM	セット形名	希望小売価格	保守料(月額)	
								維持保守	出張修理
Windows Server 2003 R2, Enterprise x64 Edition 日本語版 (SP2) (25CAL 付き) プレインストールモデル	Xeon E5450 (3GHz/2x6MB) ×1CPU	SAS	選択 (*2)(*3)	選択 (*1)	選択 (*5)	GQMT20CH-3BNNNN2	¥1,205,400 (税抜)¥1,148,000	¥4,069 (税抜)¥3,875	¥3,053 (税抜)¥2,908
	Xeon E5430 (2.66GHz/2x6MB) ×1CPU						¥1,163,400 (税抜)¥1,108,000	¥3,788 (税抜)¥3,608	¥2,843 (税抜)¥2,708
	Xeon E5405 (2GHz/2x6MB) ×1CPU						¥1,084,650 (税抜)¥1,033,000	¥3,263 (税抜)¥3,108	¥2,450 (税抜)¥2,333
	Xeon X5260 (3.33GHz/6MB) ×1CPU						¥1,068,900 (税抜)¥1,018,000	¥3,158 (税抜)¥3,008	¥2,371 (税抜)¥2,258
	Xeon E5205 (1.86GHz/6MB) ×1CPU						¥943,950 (税抜)¥899,000	¥2,328 (税抜)¥2,217	¥1,750 (税抜)¥1,667

HA8000/TS20 [静音モデル] (TS20CH) RAID (SAS) モデル/タワータイプ
[Windows Server 2003 R2, Standard x64 Edition 日本語版 (SP2) (5CAL 付き) プレインストールモデル] (*20)

モデル	プロセッサ	ディスプレイ コントローラ	内蔵 RAID	メモリー	CD-ROM/DVD-ROM	セット形名	希望小売価格	保守料(月額)	
								維持保守	出張修理
Windows Server 2003 R2, Standard x64 Edition 日本語版 (SP2) (5CAL 付き) プレインストールモデル	Xeon E5450 (3GHz/2x6MB) ×1CPU	SAS	選択 (*2)(*3)	選択 (*1)	選択 (*5)	GQLT20CH-3BNNNN2	¥690,900 (税抜)¥658,000	¥4,069 (税抜)¥3,875	¥3,053 (税抜)¥2,908
	Xeon E5430 (2.66GHz/2x6MB) ×1CPU						¥648,900 (税抜)¥618,000	¥3,788 (税抜)¥3,608	¥2,843 (税抜)¥2,708
	Xeon E5405 (2GHz/2x6MB) ×1CPU						¥570,150 (税抜)¥543,000	¥3,263 (税抜)¥3,108	¥2,450 (税抜)¥2,333
	Xeon X5260 (3.33GHz/6MB) ×1CPU						¥554,400 (税抜)¥528,000	¥3,158 (税抜)¥3,008	¥2,371 (税抜)¥2,258
	Xeon E5205 (1.86GHz/6MB) ×1CPU						¥429,450 (税抜)¥409,000	¥2,328 (税抜)¥2,217	¥1,750 (税抜)¥1,667

各モデル共通仕様	標準搭載品	3.5 型フロッピーディスクドライブ (1.44MB/720KB), 1000BASE-Tx2
	標準添付品	キーボード (109キー), マウス (有線), JP1/ServerConductor/Agent (Windows)

*1: メモリーボードは、搭載必須製品です。必要なメモリーボード(純正品)を選択の上、購入願います。

*2: 内蔵ハードディスクは、搭載必須製品です。必要な内蔵ハードディスク(純正品)を選択の上、購入願います。

*3: 標準の RAID レベルは、RAID5 です。RAID レベル 0, 1, 6, 10, JBOD を選択の場合、別途 RAID 設定サービス (SD-41A1-N10G) を購入願います。

*5: CD-ROM/DVD-ROM は、搭載必須製品です。必要なデバイスを選択の上、購入願います。

*20: Windows Server 2003 x64 Editions 環境には、制限事項がありますので「7.7.7.7 構成上の注意事項」「7.1 OS 情報」「Windows Server 2003 x64 Editions プレインストールモデルの制限事項」を参照願います。

<システム装置および内蔵オプション編>

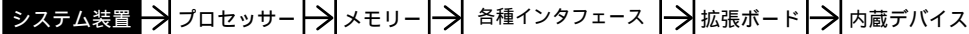

<外付けオプション編>へ

・ディスプレイ装置、・スイッチングHUB、・外付け装置、
・無停電電源装置<タワータイプ用>等

<ラックキャビネット編>へ

・ラックオプション品
・無停電電源装置<ラックタイプ>

HA8000/TS20 [静音モデル] (TS20CH) RAID (SAS) モデル/タワータイプ
[Windows Server 2003 R2, Enterprise Edition 日本語版 (SP2) (25CAL 付き) プレインストールモデル]

モデル	プロセッサ	ディスプレイ コントローラ	内蔵 RAID	メモリー	CD-ROM/DVD-ROM DVD-RAM	セット形名	希望小売価格	保守料(月額)	
								維持保守	出張修理
Windows Server 2003 R2, Enterprise Edition 日本語版 (SP2) (25CAL 付き) プレインストールモデル	Xeon E5450 (3GHz/2x6MB) ×1CPU	SAS	選択 (*2)(*3)	選択 (*1)	選択 (*4)	GQMT20CH-3BNNNN1	¥1,205,400 (税抜)¥1,148,000	¥4,069 (税抜)¥3,875	¥3,053 (税抜)¥2,908
	Xeon E5430 (2.66GHz/2x6MB) ×1CPU						¥1,163,400 (税抜)¥1,108,000	¥3,788 (税抜)¥3,608	¥2,843 (税抜)¥2,708
	Xeon E5405 (2GHz/2x6MB) ×1CPU						¥1,084,650 (税抜)¥1,033,000	¥3,263 (税抜)¥3,108	¥2,450 (税抜)¥2,333
	Xeon X5260 (3.33GHz/6MB) ×1CPU						¥1,068,900 (税抜)¥1,018,000	¥3,158 (税抜)¥3,008	¥2,371 (税抜)¥2,258
	Xeon E5205 (1.86GHz/6MB) ×1CPU						¥943,950 (税抜)¥899,000	¥2,328 (税抜)¥2,217	¥1,750 (税抜)¥1,667

HA8000/TS20 [静音モデル] (TS20CH) RAID (SAS) モデル/タワータイプ
[Windows Server 2003 R2, Standard Edition 日本語版 (SP2) (5CAL 付き) プレインストールモデル]

モデル	プロセッサ	ディスプレイ コントローラ	内蔵 RAID	メモリー	CD-ROM/DVD-ROM DVD-RAM	セット形名	希望小売価格	保守料(月額)								
								維持保守	出張修理							
Windows Server 2003 R2, Standard Edition 日本語版 (SP2) (5CAL 付き) プレインストールモデル	Xeon E5450 (3GHz/2x6MB) ×1CPU	SAS	292GB フレイ 146GB × 3: RAID5 (*3) SAS: 15000r/min	2GB 1GB × 2: ECC DDR2 SDRAM: 667MHz	DVD-ROM (8倍速)	GQLT20CH-3B354N1	¥774,900 (税抜)¥738,000	¥4,638 (税抜)¥4,417	¥3,483 (税抜)¥3,317							
			146GB フレイ 73GB × 3: RAID5 (*3) SAS: 15000r/min				GQLT20CH-3B344N1	¥661,500 (税抜)¥630,000	¥3,877 (税抜)¥3,692	¥2,905 (税抜)¥2,767						
			選択 (*2)(*3)					GQLT20CH-3BNNNN1	¥690,900 (税抜)¥658,000	¥4,069 (税抜)¥3,875	¥3,053 (税抜)¥2,908					
			Xeon E5430 (2.66GHz/2x6MB) ×1CPU						292GB フレイ 146GB × 3: RAID5 (*3) SAS: 15000r/min	2GB 1GB × 2: ECC DDR2 SDRAM: 667MHz	DVD-ROM (8倍速)	GQLT20CH-3A354N1	¥732,900 (税抜)¥698,000	¥4,358 (税抜)¥4,150	¥3,273 (税抜)¥3,117	
									146GB フレイ 73GB × 3: RAID5 (*3) SAS: 15000r/min				GQLT20CH-3A344N1	¥619,500 (税抜)¥590,000	¥3,596 (税抜)¥3,425	¥2,695 (税抜)¥2,567
									選択 (*2)(*3)					GQLT20CH-3ANNNN1	¥648,900 (税抜)¥618,000	¥3,788 (税抜)¥3,608
	Xeon E5405 (2GHz/2x6MB) ×1CPU	292GB フレイ 146GB × 3: RAID5 (*3) SAS: 15000r/min		2GB 1GB × 2: ECC DDR2 SDRAM: 667MHz	DVD-ROM (8倍速)	GQLT20CH-39354N1			¥691,950 (税抜)¥659,000						¥4,087 (税抜)¥3,892	¥3,063 (税抜)¥2,917
		146GB フレイ 73GB × 3: RAID5 (*3) SAS: 15000r/min					GQLT20CH-39344N1		¥578,550 (税抜)¥551,000						¥3,325 (税抜)¥3,167	¥2,494 (税抜)¥2,375
		選択 (*2)(*3)						GQLT20CH-39NNNN1	¥570,150 (税抜)¥543,000						¥3,263 (税抜)¥3,108	¥2,450 (税抜)¥2,333
		Xeon X5260 (3.33GHz/6MB) ×1CPU	292GB フレイ 146GB × 3: RAID5 (*3) SAS: 15000r/min						2GB 1GB × 2: ECC DDR2 SDRAM: 667MHz	DVD-ROM (8倍速)	GQLT20CH-37354N1	¥778,050 (税抜)¥741,000			¥4,664 (税抜)¥4,442	¥3,500 (税抜)¥3,333
			146GB フレイ 73GB × 3: RAID5 (*3) SAS: 15000r/min									GQLT20CH-37344N1	¥664,650 (税抜)¥633,000		¥3,903 (税抜)¥3,717	¥2,932 (税抜)¥2,792
			選択 (*2)(*3)										GQLT20CH-37NNNN1	¥554,400 (税抜)¥528,000	¥3,158 (税抜)¥3,008	¥2,371 (税抜)¥2,258
	Xeon E5205 (1.86GHz/6MB) ×1CPU		292GB フレイ 146GB × 3: RAID5 (*3) SAS: 15000r/min	2GB 1GB × 2: ECC DDR2 SDRAM: 667MHz	DVD-ROM (8倍速)	GQLT20CH-36354N1								¥635,250 (税抜)¥605,000	¥3,710 (税抜)¥3,533	¥2,783 (税抜)¥2,650
			146GB フレイ 73GB × 3: RAID5 (*3) SAS: 15000r/min				GQLT20CH-36344N1							¥521,850 (税抜)¥497,000	¥2,948 (税抜)¥2,808	¥2,213 (税抜)¥2,108
			選択 (*2)(*3)					GQLT20CH-36NNNN1						¥429,450 (税抜)¥409,000	¥2,328 (税抜)¥2,217	¥1,750 (税抜)¥1,667

HA8000/TS20 [静音モデル] (TS20CH) RAID (SAS) モデル/タワータイプ
[OSなしモデル]

モデル	プロセッサ	ディスプレイ コントローラ	内蔵 RAID	メモリー	CD-ROM/DVD-ROM DVD-RAM	セット形名	希望小売価格	保守料(月額)	
								維持保守	出張修理
OSなしモデル	Xeon E5450 (3GHz/2x6MB) ×1CPU	SAS	選択 (*2)(*3)	選択 (*1)	選択 (*4)	GQAT20CH-3BNNNN0	¥669,900 (税抜)¥638,000	¥4,069 (税抜)¥3,875	¥3,053 (税抜)¥2,908
	Xeon E5430 (2.66GHz/2x6MB) ×1CPU						¥627,900 (税抜)¥598,000	¥3,788 (税抜)¥3,608	¥2,843 (税抜)¥2,708
	Xeon E5405 (2GHz/2x6MB) ×1CPU						¥549,150 (税抜)¥523,000	¥3,263 (税抜)¥3,108	¥2,450 (税抜)¥2,333
	Xeon X5260 (3.33GHz/6MB) ×1CPU						¥533,400 (税抜)¥508,000	¥3,158 (税抜)¥3,008	¥2,371 (税抜)¥2,258
	Xeon E5205 (1.86GHz/6MB) ×1CPU						¥408,450 (税抜)¥389,000	¥2,328 (税抜)¥2,217	¥1,750 (税抜)¥1,667

各モデル共通仕様	標準搭載品	3.5型70ピン-ディスクドライブ (1.44MB/720KB), 1000BASE-Tx2
	標準添付品	キーボード (109キー), マウス (有線), JP1/ServerConductor/Agent (Windows)

*1: メモリーボードは、搭載必須製品です。必要なメモリーボード(純正品)を選択の上、購入願います。
 *2: 内蔵ハードディスクは、搭載必須製品です。必要な内蔵ハードディスク(純正品)を選択の上、購入願います。
 *3: 標準のRAIDレベルは、RAID5です。RAIDレベル0, 1, 6, 10, JBODを選択の場合、別途RAID設定サービス(SD-41A1-N10G)を購入願います。
 *4: CD-ROM/DVD-ROM/DVD-RAMは、搭載必須製品です。必要なデバイスを選択の上、購入願います。

<システム装置および内蔵オプション編>

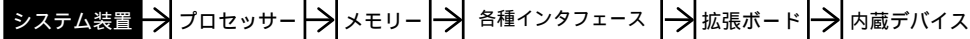

<外付けオプション編>

・ディスプレイ装置、・スイッチングHUB、・外付け装置、
・無停電電源装置<タワータイプ用>等

<ラックキャビネット編>

・ラックオプション品
・無停電電源装置<ラックタイプ>

HA8000/TS20 [静音モデル] (TS20 DH) RAID (シリアルATA) モデル/タワータイプ
[Windows Server 2008 Enterprise 日本語版(25CAL 付き) プレインストールモデル] (*30)

モデル	プロセッサ	ディスプレイ コントローラ	内蔵 RAID	メモリー	DVD-ROM	セット形名	希望小売価格	保守料(月額)	
								維持保守	出張修理
Windows Server 2008 Enterprise 日本語版 (25CAL 付き) プレインストールモデル	Xeon E5450 (3GHz/2x6MB) ×1CPU	シリアル ATA	選択 (*2)(*3)	選択 (*1)	選択 (*9)	GQQT20DH-3BNNNN2	¥1,185,450 (税抜)¥1,129,000	¥3,938 (税抜)¥3,750	¥2,958 (税抜)¥2,817
	Xeon E5430 (2.66GHz/2x6MB) ×1CPU					GQQT20DH-3ANNNN2	¥1,143,450 (税抜)¥1,089,000	¥3,657 (税抜)¥3,483	¥2,748 (税抜)¥2,617
	Xeon E5405 (2GHz/2x6MB) ×1CPU					GQQT20DH-39NNNN2	¥1,064,700 (税抜)¥1,014,000	¥3,132 (税抜)¥2,983	¥2,354 (税抜)¥2,242
	Xeon X5260 (3.33GHz/6MB) ×1CPU					GQQT20DH-37NNNN2	¥1,048,950 (税抜)¥999,000	¥3,027 (税抜)¥2,883	¥2,275 (税抜)¥2,167
	Xeon E5205 (1.86GHz/6MB) ×1CPU					GQQT20DH-36NNNN2	¥935,550 (税抜)¥891,000	¥2,275 (税抜)¥2,167	¥1,706 (税抜)¥1,625

HA8000/TS20 [静音モデル] (TS20 DH) RAID (シリアルATA) モデル/タワータイプ
[Windows Server 2008 Standard 日本語版(5CAL 付き) プレインストールモデル] (*30)

モデル	プロセッサ	ディスプレイ コントローラ	内蔵 RAID	メモリー	DVD-ROM	セット形名	希望小売価格	保守料(月額)	
								維持保守	出張修理
Windows Server 2008 Standard 日本語版 (5CAL 付き) プレインストールモデル	Xeon E5450 (3GHz/2x6MB) ×1CPU	シリアル ATA	選択 (*2)(*3)	選択 (*1)	選択 (*9)	GQPT20DH-3BNNNN2	¥670,950 (税抜)¥639,000	¥3,938 (税抜)¥3,750	¥2,958 (税抜)¥2,817
	Xeon E5430 (2.66GHz/2x6MB) ×1CPU					GQPT20DH-3ANNNN2	¥628,950 (税抜)¥599,000	¥3,657 (税抜)¥3,483	¥2,748 (税抜)¥2,617
	Xeon E5405 (2GHz/2x6MB) ×1CPU					GQPT20DH-39NNNN2	¥550,200 (税抜)¥524,000	¥3,132 (税抜)¥2,983	¥2,354 (税抜)¥2,242
	Xeon X5260 (3.33GHz/6MB) ×1CPU					GQPT20DH-37NNNN2	¥534,450 (税抜)¥509,000	¥3,027 (税抜)¥2,883	¥2,275 (税抜)¥2,167
	Xeon E5205 (1.86GHz/6MB) ×1CPU					GQPT20DH-36NNNN2	¥421,050 (税抜)¥401,000	¥2,275 (税抜)¥2,167	¥1,706 (税抜)¥1,625

各モデル共通仕様	標準搭載品	3.5 型フロッピーディスクドライブ (1.44MB/720KB), 1000BASE-Tx2
	標準添付品	キーボード (109キー), マウス(有線), JP1/ServerConductor/Agent(Windows)

*1: メモリーボードは、搭載必須製品です。必要なメモリーボード(純正品)を選択の上、購入願います。
 *2: 内蔵ハードディスクは、搭載必須製品です。必要な内蔵ハードディスク(純正品)を選択の上、購入願います。
 *3: 標準の RAID レベルは、RAID5 です。RAID レベル 0, 1, 6, 10, JBOD を選択の場合、別途 RAID 設定サービス(SD-41A1-N10G)を購入願います。
 *9: DVD-ROM は、搭載必須製品です。必ず選択の上、購入願います。
 *30: Windows Server 2008 環境には、制限事項がありますので「7.5 構成上の注意事項」「7.1 OS 情報」「Windows Server 2008 プレインストールモデルの制限事項」を参照願います。

<システム装置および内蔵オプション編>

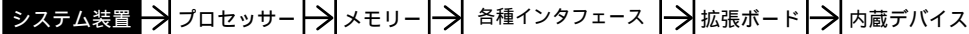

<外付けオプション編>

・ディスプレイ装置、・スイッチングHUB、・外付け装置、
・無停電電源装置<タワータイプ用>等

<ラックキャビネット編>

・ラックオプション品
・無停電電源装置<ラックタイプ>

HA8000/TS20 [静音モデル] (TS20DH) RAID (シリアルATA) モデル/タワータイプ
[Windows Server 2008 Enterprise 32-bit 日本語版(25CAL 付き) プレインストールモデル] (*30)

モデル	プロセッサ	ディスクレイアウト	内蔵 RAID	メモリー	DVD-ROM	セット形名	希望小売価格	保守料(月額)	
								維持保守	出張修理
Windows Server 2008 Enterprise 32-bit 日本語版(25CAL 付き) プレインストールモデル	Xeon E5450 (3GHz/2x6MB) ×1CPU	シリアル ATA	選択 (*2)(*3)	選択 (*1)	選択 (*9)	GQQT20DH-3BNNNN1	¥1,185,450 (税抜)¥1,129,000	¥3,938 (税抜)¥3,750	¥2,958 (税抜)¥2,817
	Xeon E5430 (2.66GHz/2x6MB) ×1CPU						¥1,143,450 (税抜)¥1,089,000	¥3,657 (税抜)¥3,483	¥2,748 (税抜)¥2,617
	Xeon E5405 (2GHz/2x6MB) ×1CPU						¥1,064,700 (税抜)¥1,014,000	¥3,132 (税抜)¥2,983	¥2,354 (税抜)¥2,242
	Xeon X5260 (3.33GHz/6MB) ×1CPU						¥1,048,950 (税抜)¥999,000	¥3,027 (税抜)¥2,883	¥2,275 (税抜)¥2,167
	Xeon E5205 (1.86GHz/6MB) ×1CPU						¥935,550 (税抜)¥891,000	¥2,275 (税抜)¥2,167	¥1,706 (税抜)¥1,625

HA8000/TS20 [静音モデル] (TS20DH) RAID (シリアルATA) モデル/タワータイプ
[Windows Server 2008 Standard 32-bit 日本語版(5CAL 付き) プレインストールモデル] (*30)

モデル	プロセッサ	ディスクレイアウト	内蔵 RAID	メモリー	DVD-ROM	セット形名	希望小売価格	保守料(月額)											
								維持保守	出張修理										
Windows Server 2008 Standard 32-bit 日本語版(5CAL 付き) プレインストールモデル	Xeon E5450 (3GHz/2x6MB) ×1CPU	シリアル ATA	500GB フレイ 250GB × 3:RAID5 (*3) シリアル ATA :7200r/min	2GB 1GB × 2:ECC DDR2 SDRAM:667MHz 1GB 512MB × 2:ECC DDR2 SDRAM:667MHz	DVD-ROM (8倍速)	GQPT20DH-3B324N1	¥785,400 (税抜)¥748,000	¥4,707 (税抜)¥4,483	¥3,535 (税抜)¥3,367										
							選択 (*2)(*3)	選択 (*1)	選択 (*9)	GQPT20DH-3B224N1	¥742,350 (税抜)¥707,000	¥4,418 (税抜)¥4,208	¥3,316 (税抜)¥3,158						
										GQPT20DH-3BNNNN1	¥670,950 (税抜)¥639,000	¥3,938 (税抜)¥3,750	¥2,958 (税抜)¥2,817						
							Xeon E5430 (2.66GHz/2x6MB) ×1CPU	シリアル ATA	500GB フレイ 250GB × 3:RAID5 (*3) シリアル ATA :7200r/min	2GB 1GB × 2:ECC DDR2 SDRAM:667MHz 1GB 512MB × 2:ECC DDR2 SDRAM:667MHz	DVD-ROM (8倍速)	GQPT20DH-3A324N1	¥743,400 (税抜)¥708,000	¥4,428 (税抜)¥4,217	¥3,325 (税抜)¥3,167				
													選択 (*2)(*3)	選択 (*1)	選択 (*9)	GQPT20DH-3A224N1	¥700,350 (税抜)¥667,000	¥4,139 (税抜)¥3,942	¥3,106 (税抜)¥2,958
																GQPT20DH-3ANNNN1	¥628,950 (税抜)¥599,000	¥3,657 (税抜)¥3,483	¥2,748 (税抜)¥2,617
	Xeon E5405 (2GHz/2x6MB) ×1CPU	シリアル ATA	500GB フレイ 250GB × 3:RAID5 (*3) シリアル ATA :7200r/min	2GB 1GB × 2:ECC DDR2 SDRAM:667MHz 1GB 512MB × 2:ECC DDR2 SDRAM:667MHz	DVD-ROM (8倍速)	GQPT20DH-39324N1							¥637,350 (税抜)¥607,000	¥3,719 (税抜)¥3,542	¥2,791 (税抜)¥2,658				
													選択 (*2)(*3)	選択 (*1)	選択 (*9)	GQPT20DH-39224N1	¥594,300 (税抜)¥566,000	¥3,430 (税抜)¥3,267	¥2,573 (税抜)¥2,450
																GQPT20DH-39NNNN1	¥550,200 (税抜)¥524,000	¥3,132 (税抜)¥2,983	¥2,354 (税抜)¥2,242
							Xeon X5260 (3.33GHz/6MB) ×1CPU	シリアル ATA	500GB フレイ 250GB × 3:RAID5 (*3) シリアル ATA :7200r/min	2GB 1GB × 2:ECC DDR2 SDRAM:667MHz 1GB 512MB × 2:ECC DDR2 SDRAM:667MHz	DVD-ROM (8倍速)	GQPT20DH-37324N1	¥700,350 (税抜)¥667,000	¥4,139 (税抜)¥3,942	¥3,106 (税抜)¥2,958				
													選択 (*2)(*3)	選択 (*1)	選択 (*9)	GQPT20DH-37224N1	¥657,300 (税抜)¥626,000	¥3,850 (税抜)¥3,667	¥2,888 (税抜)¥2,750
																GQPT20DH-37NNNN1	¥534,450 (税抜)¥509,000	¥3,027 (税抜)¥2,883	¥2,275 (税抜)¥2,167
	Xeon E5205 (1.86GHz/6MB) ×1CPU	シリアル ATA	500GB フレイ 250GB × 3:RAID5 (*3) シリアル ATA :7200r/min	2GB 1GB × 2:ECC DDR2 SDRAM:667MHz 1GB 512MB × 2:ECC DDR2 SDRAM:667MHz	DVD-ROM (8倍速)	GQPT20DH-36324N1							¥549,150 (税抜)¥523,000	¥3,132 (税抜)¥2,983	¥2,354 (税抜)¥2,242				
													選択 (*2)(*3)	選択 (*1)	選択 (*9)	GQPT20DH-36224N1	¥506,100 (税抜)¥482,000	¥2,843 (税抜)¥2,708	¥2,135 (税抜)¥2,033
																GQPT20DH-36NNNN1	¥421,050 (税抜)¥401,000	¥2,275 (税抜)¥2,167	¥1,706 (税抜)¥1,625

各モデル共通仕様	標準搭載品	3.5 型フロッピーディスクドライブ (1.44MB/720KB), 1000BASE-Tx2
	標準添付品	キーボード (109キー), マウス(有線), JP1/ServerConductor/Agent(Windows)

*1: メモリーボードは、搭載必須製品です。必要なメモリーボード(純正品)を選択の上、購入願います。
 *2: 内蔵ハードディスクは、搭載必須製品です。必要な内蔵ハードディスク(純正品)を選択の上、購入願います。
 *3: 標準のRAIDレベルは、RAID5です。RAIDレベル0,1,6,10,JBODを選択の場合、別途RAID設定サービス(SD-41A1-N10G)を購入願います。
 *9: DVD-ROMは、搭載必須製品です。必ず選択の上、購入願います。
 *30: Windows Server 2008 環境には、制限事項がありますので「7.5システム構成上の注意事項」「7.1 OS 情報」「Windows Server 2008 プレインストールモデルの制限事項」を参照願います。

<システム装置および内蔵オプション編>

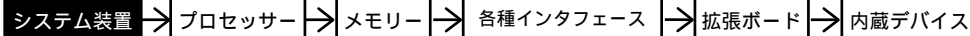

<外付けオプション編>へ

・ディスプレイ装置、・スイッチングHUB、・外付け装置、
・無停電電源装置<タワータイプ用>等

<ラックキャビネット編>へ

・ラックオプション品
・無停電電源装置<ラックタイプ>

HA8000/TS20 [静音モデル] (TS20 DH) RAID (シリアルATA) モデル/タワータイプ
[Windows Server 2003 R2, Enterprise x64 Edition 日本語版 (SP2) (25CAL 付き) プレインストールモデル] (*20)

モデル	プロセッサ	ディスプレイ コントローラ	内蔵 RAID	メモリー	CD-ROM/DVD-ROM	セット形名	希望小売価格	保守料(月額)	
								維持保守	出張修理
Windows Server 2003 R2, Enterprise x64 Edition 日本語版 (SP2) (25CAL 付き) プレインストールモデル	Xeon E5450 (3GHz/2x6MB) x1CPU	シリアル ATA	選択 (*2)(*3)	選択 (*1)	選択 (*5)	GQMT20DH-3BNNNN2	¥1,185,450 (税抜)¥1,129,000	¥3,938 (税抜)¥3,750	¥2,958 (税抜)¥2,817
	Xeon E5430 (2.66GHz/2x6MB) x1CPU						¥1,143,450 (税抜)¥1,089,000	¥3,657 (税抜)¥3,483	¥2,748 (税抜)¥2,617
	Xeon E5405 (2GHz/2x6MB) x1CPU						¥1,064,700 (税抜)¥1,014,000	¥3,132 (税抜)¥2,983	¥2,354 (税抜)¥2,242
	Xeon X5260 (3.33GHz/6MB) x1CPU						¥1,048,950 (税抜)¥999,000	¥3,027 (税抜)¥2,883	¥2,275 (税抜)¥2,167
	Xeon E5205 (1.86GHz/6MB) x1CPU						¥935,550 (税抜)¥891,000	¥2,275 (税抜)¥2,167	¥1,706 (税抜)¥1,625

HA8000/TS20 [静音モデル] (TS20 DH) RAID (シリアルATA) モデル/タワータイプ
[Windows Server 2003 R2, Standard x64 Edition 日本語版 (SP2) (5CAL 付き) プレインストールモデル] (*20)

モデル	プロセッサ	ディスプレイ コントローラ	内蔵 RAID	メモリー	CD-ROM/DVD-ROM	セット形名	希望小売価格	保守料(月額)	
								維持保守	出張修理
Windows Server 2003 R2, Standard x64 Edition 日本語版 (SP2) (5CAL 付き) プレインストールモデル	Xeon E5450 (3GHz/2x6MB) x1CPU	シリアル ATA	選択 (*2)(*3)	選択 (*1)	選択 (*5)	GQLT20DH-3BNNNN2	¥670,950 (税抜)¥639,000	¥3,938 (税抜)¥3,750	¥2,958 (税抜)¥2,817
	Xeon E5430 (2.66GHz/2x6MB) x1CPU						¥628,950 (税抜)¥599,000	¥3,657 (税抜)¥3,483	¥2,748 (税抜)¥2,617
	Xeon E5405 (2GHz/2x6MB) x1CPU						¥550,200 (税抜)¥524,000	¥3,132 (税抜)¥2,983	¥2,354 (税抜)¥2,242
	Xeon X5260 (3.33GHz/6MB) x1CPU						¥534,450 (税抜)¥509,000	¥3,027 (税抜)¥2,883	¥2,275 (税抜)¥2,167
	Xeon E5205 (1.86GHz/6MB) x1CPU						¥421,050 (税抜)¥401,000	¥2,275 (税抜)¥2,167	¥1,706 (税抜)¥1,625

各モデル共通仕様	標準搭載品	3.5 型フロッピーディスクドライブ (1.44MB/720KB), 1000BASE-Tx2
	標準添付品	キーボード (109キー), マウス (有線), JP1/ServerConductor/Agent (Windows)

*1: メモリーボードは、搭載必須製品です。必要なメモリーボード(純正品)を選択の上、購入願います。
 *2: 内蔵ハードディスクは、搭載必須製品です。必要な内蔵ハードディスク(純正品)を選択の上、購入願います。
 *3: 標準のRAIDレベルは、RAID5です。RAIDレベル0, 1, 6, 10, JBODを選択の場合、別途RAID設定サービス(SD-41A1-N10G)を購入願います。
 *5: CD-ROM/DVD-ROMは、搭載必須製品です。必要なデバイスを選択の上、購入願います。
 *20: Windows Server 2003 x64 Editions 環境には、制限事項がありますので「7.3.3 構成上の注意事項」「7.1 OS 情報」「Windows Server 2003 x64 Editions プレインストールモデルの制限事項」を参照願います。

<システム装置および内蔵オプション編>

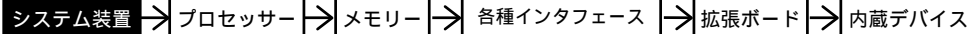

<外付けオプション編>へ

・ディスプレイ装置、・スイッチングHUB、・外付け装置、
・無停電電源装置<タワータイプ用>等

<ラックキャビネット編>へ

・ラックオプション品
・無停電電源装置<ラックタイプ>

HA8000/TS20 [静音モデル] (TS20DH) RAID (シリアルATA) モデル/タワータイプ
[Windows Server 2003 R2, Enterprise Edition 日本語版 (SP2) (25CAL 付き) プレインストールモデル]

モデル	プロセッサ	ディスプレイ コントローラ	内蔵 RAID	メモリー	CD-ROM/DVD-ROM DVD-RAM	セット形名	希望小売価格	保守料(月額)	
								維持保守	出張修理
Windows Server 2003 R2, Enterprise Edition 日本語版 (SP2) (25CAL 付き) プレインストールモデル	Xeon E5450 (3GHz/2x6MB) x1CPU	シリアル ATA	選択 (*2)(*3)	選択 (*1)	選択 (*4)	GQMT20DH-3BNNNN1	¥1,185,450 (税抜)¥1,129,000	¥3,938 (税抜)¥3,750	¥2,958 (税抜)¥2,817
	Xeon E5430 (2.66GHz/2x6MB) x1CPU						¥1,143,450 (税抜)¥1,089,000	¥3,657 (税抜)¥3,483	¥2,748 (税抜)¥2,617
	Xeon E5405 (2GHz/2x6MB) x1CPU						¥1,064,700 (税抜)¥1,014,000	¥3,132 (税抜)¥2,983	¥2,354 (税抜)¥2,242
	Xeon X5260 (3.33GHz/6MB) x1CPU						¥1,048,950 (税抜)¥999,000	¥3,027 (税抜)¥2,883	¥2,275 (税抜)¥2,167
	Xeon E5205 (1.86GHz/6MB) x1CPU						¥935,550 (税抜)¥891,000	¥2,275 (税抜)¥2,167	¥1,706 (税抜)¥1,625

HA8000/TS20 [静音モデル] (TS20DH) RAID (シリアルATA) モデル/タワータイプ
[Windows Server 2003 R2, Standard Edition 日本語版 (SP2) (5CAL 付き) プレインストールモデル]

モデル	プロセッサ	ディスプレイ コントローラ	内蔵 RAID	メモリー	CD-ROM/DVD-ROM DVD-RAM	セット形名	希望小売価格	保守料(月額)					
								維持保守	出張修理				
Windows Server 2003 R2, Standard Edition 日本語版 (SP2) (5CAL 付き) プレインストールモデル	Xeon E5450 (3GHz/2x6MB) x1CPU	シリアル ATA	500GB フレイ 250GB x 3: RAID5 (*3) シリアル ATA : 7200r/min	2GB 1GB x 2: ECC DDR2 SDRAM: 667MHz 1GB 512MB x 2: ECC DDR2 SDRAM: 667MHz	DVD-ROM (8倍速)	GQLT20DH-3B324N1	¥785,400 (税抜)¥748,000	¥4,707 (税抜)¥4,483	¥3,535 (税抜)¥3,367				
							GQLT20DH-3B224N1	¥742,350 (税抜)¥707,000	¥4,418 (税抜)¥4,208	¥3,316 (税抜)¥3,158			
						GQLT20DH-3BNNNN1	¥670,950 (税抜)¥639,000	¥3,938 (税抜)¥3,750	¥2,958 (税抜)¥2,817				
						Xeon E5430 (2.66GHz/2x6MB) x1CPU	500GB フレイ 250GB x 3: RAID5 (*3) シリアル ATA : 7200r/min	2GB 1GB x 2: ECC DDR2 SDRAM: 667MHz 1GB 512MB x 2: ECC DDR2 SDRAM: 667MHz	DVD-ROM (8倍速)	GQLT20DH-3A324N1	¥743,400 (税抜)¥708,000	¥4,428 (税抜)¥4,217	¥3,325 (税抜)¥3,167
											GQLT20DH-3A224N1	¥700,350 (税抜)¥667,000	¥4,139 (税抜)¥3,942
						GQLT20DH-3ANNNN1	¥628,950 (税抜)¥599,000	¥3,657 (税抜)¥3,483	¥2,748 (税抜)¥2,617				
	Xeon E5405 (2GHz/2x6MB) x1CPU		500GB フレイ 250GB x 3: RAID5 (*3) シリアル ATA : 7200r/min	2GB 1GB x 2: ECC DDR2 SDRAM: 667MHz 1GB 512MB x 2: ECC DDR2 SDRAM: 667MHz	DVD-ROM (8倍速)	GQLT20DH-39324N1	¥637,350 (税抜)¥607,000	¥3,719 (税抜)¥3,542	¥2,791 (税抜)¥2,658				
							GQLT20DH-39224N1	¥594,300 (税抜)¥566,000	¥3,430 (税抜)¥3,267	¥2,573 (税抜)¥2,450			
						GQLT20DH-39NNNN1	¥550,200 (税抜)¥524,000	¥3,132 (税抜)¥2,983	¥2,354 (税抜)¥2,242				
						Xeon X5260 (3.33GHz/6MB) x1CPU	500GB フレイ 250GB x 3: RAID5 (*3) シリアル ATA : 7200r/min	2GB 1GB x 2: ECC DDR2 SDRAM: 667MHz 1GB 512MB x 2: ECC DDR2 SDRAM: 667MHz	DVD-ROM (8倍速)	GQLT20DH-37324N1	¥700,350 (税抜)¥667,000	¥4,139 (税抜)¥3,942	¥3,106 (税抜)¥2,958
	GQLT20DH-37224N1		¥657,300 (税抜)¥626,000	¥3,850 (税抜)¥3,667	¥2,888 (税抜)¥2,750								
	GQLT20DH-37NNNN1		¥534,450 (税抜)¥509,000	¥3,027 (税抜)¥2,883	¥2,275 (税抜)¥2,167								
	Xeon E5205 (1.86GHz/6MB) x1CPU		500GB フレイ 250GB x 3: RAID5 (*3) シリアル ATA : 7200r/min	2GB 1GB x 2: ECC DDR2 SDRAM: 667MHz 1GB 512MB x 2: ECC DDR2 SDRAM: 667MHz	DVD-ROM (8倍速)	GQLT20DH-36324N1	¥549,150 (税抜)¥523,000	¥3,132 (税抜)¥2,983	¥2,354 (税抜)¥2,242				
							GQLT20DH-36224N1	¥506,100 (税抜)¥482,000	¥2,843 (税抜)¥2,708	¥2,135 (税抜)¥2,033			
						GQLT20DH-36NNNN1	¥421,050 (税抜)¥401,000	¥2,275 (税抜)¥2,167	¥1,706 (税抜)¥1,625				

HA8000/TS20 [静音モデル] (TS20DH) RAID (シリアルATA) モデル/タワータイプ
[OSなしモデル]

モデル	プロセッサ	ディスプレイ コントローラ	内蔵 RAID	メモリー	CD-ROM/DVD-ROM DVD-RAM	セット形名	希望小売価格	保守料(月額)	
								維持保守	出張修理
OSなしモデル	Xeon E5450 (3GHz/2x6MB) x1CPU	シリアル ATA	選択 (*2)(*3)	選択 (*1)	選択 (*4)	GQAT20DH-3BNNNN0	¥649,950 (税抜)¥619,000	¥3,938 (税抜)¥3,750	¥2,958 (税抜)¥2,817
	Xeon E5430 (2.66GHz/2x6MB) x1CPU						¥607,950 (税抜)¥579,000	¥3,657 (税抜)¥3,483	¥2,748 (税抜)¥2,617
	Xeon E5405 (2GHz/2x6MB) x1CPU						¥529,200 (税抜)¥504,000	¥3,132 (税抜)¥2,983	¥2,354 (税抜)¥2,242
	Xeon X5260 (3.33GHz/6MB) x1CPU						¥513,450 (税抜)¥489,000	¥3,027 (税抜)¥2,883	¥2,275 (税抜)¥2,167
	Xeon E5205 (1.86GHz/6MB) x1CPU						¥400,050 (税抜)¥381,000	¥2,275 (税抜)¥2,167	¥1,706 (税抜)¥1,625

各モデル共通仕様	標準搭載品	3.5型70ピン-ディスクドライブ (1.44MB/720KB), 1000BASE-Tx2
	標準添付品	キーボード (109キー), マウス (有線), JP1/ServerConductor/Agent (Windows)

*1: メモリーボードは、搭載必須製品です。必要なメモリーボード(純正品)を選択の上、購入願います。
 *2: 内蔵ハードディスクは、搭載必須製品です。必要な内蔵ハードディスク(純正品)を選択の上、購入願います。
 *3: 標準のRAIDレベルは、RAID5です。RAIDレベル0, 1, 6, 10, JBODを選択の場合、別途RAID設定サービス(SD-41A1-N10G)を購入願います。
 *4: CD-ROM/DVD-ROM/DVD-RAMは、搭載必須製品です。必要なデバイスを選択の上、購入願います。

<システム装置および内蔵オプション編>

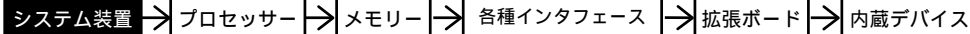

<外付けオプション編>

・ディスプレイ装置、・スイッチングHUB、・外付け装置、
・無停電電源装置<タワータイプ用>等

<ラックキャビネット編>

・ラックオプション品
・無停電電源装置<ラックタイプ>

HA8000/TS20 [静音モデル] (TS20CH) RAID (SAS) モデル/ラックタイプ (*7)
[Windows Server 2008 Enterprise 日本語版(25CAL 付き) プレインストールモデル] (*30)

モデル	プロセッサ	ディスプレイ コントローラ	内蔵 RAID	メモリー	DVD-ROM	セット形名	希望小売価格	保守料(月額)	
								維持保守	出張修理
Windows Server 2008 Enterprise 日本語版 (25CAL 付き) プレインストールモデル	Xeon E5450 (3GHz/2x6MB) x1CPU	SAS	選択 (*2)(*3)	選択 (*1)	選択 (*9)	GQQT20CH-3BNN1N2	¥1,257,900 (税抜)¥1,198,000	¥4,418 (税抜)¥4,208	¥3,316 (税抜)¥3,158
	Xeon E5430 (2.66GHz/2x6MB) x1CPU					GQQT20CH-3ANN1N2	¥1,215,900 (税抜)¥1,158,000	¥4,139 (税抜)¥3,942	¥3,106 (税抜)¥2,958
	Xeon E5405 (2GHz/2x6MB) x1CPU					GQQT20CH-39NN1N2	¥1,137,150 (税抜)¥1,083,000	¥3,614 (税抜)¥3,442	¥2,712 (税抜)¥2,583
	Xeon X5260 (3.33GHz/6MB) x1CPU					GQQT20CH-37NN1N2	¥1,121,400 (税抜)¥1,068,000	¥3,509 (税抜)¥3,342	¥2,633 (税抜)¥2,508
	Xeon E5205 (1.86GHz/6MB) x1CPU					GQQT20CH-36NN1N2	¥996,450 (税抜)¥949,000	¥2,678 (税抜)¥2,550	¥2,013 (税抜)¥1,917

HA8000/TS20 [静音モデル] (TS20CH) RAID (SAS) モデル/ラックタイプ (*7)
[Windows Server 2008 Standard 日本語版(5CAL 付き) プレインストールモデル] (*30)

モデル	プロセッサ	ディスプレイ コントローラ	内蔵 RAID	メモリー	DVD-ROM	セット形名	希望小売価格	保守料(月額)	
								維持保守	出張修理
Windows Server 2008 Standard 日本語版 (5CAL 付き) プレインストールモデル	Xeon E5450 (3GHz/2x6MB) x1CPU	SAS	選択 (*2)(*3)	選択 (*1)	選択 (*9)	GQPT20CH-3BNN1N2	¥743,400 (税抜)¥708,000	¥4,418 (税抜)¥4,208	¥3,316 (税抜)¥3,158
	Xeon E5430 (2.66GHz/2x6MB) x1CPU					GQPT20CH-3ANN1N2	¥701,400 (税抜)¥668,000	¥4,139 (税抜)¥3,942	¥3,106 (税抜)¥2,958
	Xeon E5405 (2GHz/2x6MB) x1CPU					GQPT20CH-39NN1N2	¥622,650 (税抜)¥593,000	¥3,614 (税抜)¥3,442	¥2,712 (税抜)¥2,583
	Xeon X5260 (3.33GHz/6MB) x1CPU					GQPT20CH-37NN1N2	¥606,900 (税抜)¥578,000	¥3,509 (税抜)¥3,342	¥2,633 (税抜)¥2,508
	Xeon E5205 (1.86GHz/6MB) x1CPU					GQPT20CH-36NN1N2	¥481,950 (税抜)¥459,000	¥2,678 (税抜)¥2,550	¥2,013 (税抜)¥1,917

21 HA8000/TS20 [静音モデル] (TS20CH) RAID (SAS) モデル/ラックタイプ (*7)
[Windows Server 2008 Enterprise 32-bit 日本語版(25CAL 付き) プレインストールモデル] (*30)

モデル	プロセッサ	ディスプレイ コントローラ	内蔵 RAID	メモリー	DVD-ROM	セット形名	希望小売価格	保守料(月額)	
								維持保守	出張修理
Windows Server 2008 Enterprise 32-bit 日本語版 (25CAL 付き) プレインストールモデル	Xeon E5450 (3GHz/2x6MB) x1CPU	SAS	選択 (*2)(*3)	選択 (*1)	選択 (*9)	GQQT20CH-3BNN1N1	¥1,257,900 (税抜)¥1,198,000	¥4,418 (税抜)¥4,208	¥3,316 (税抜)¥3,158
	Xeon E5430 (2.66GHz/2x6MB) x1CPU					GQQT20CH-3ANN1N1	¥1,215,900 (税抜)¥1,158,000	¥4,139 (税抜)¥3,942	¥3,106 (税抜)¥2,958
	Xeon E5405 (2GHz/2x6MB) x1CPU					GQQT20CH-39NN1N1	¥1,137,150 (税抜)¥1,083,000	¥3,614 (税抜)¥3,442	¥2,712 (税抜)¥2,583
	Xeon X5260 (3.33GHz/6MB) x1CPU					GQQT20CH-37NN1N1	¥1,121,400 (税抜)¥1,068,000	¥3,509 (税抜)¥3,342	¥2,633 (税抜)¥2,508
	Xeon E5205 (1.86GHz/6MB) x1CPU					GQQT20CH-36NN1N1	¥996,450 (税抜)¥949,000	¥2,678 (税抜)¥2,550	¥2,013 (税抜)¥1,917

22 HA8000/TS20 [静音モデル] (TS20CH) RAID (SAS) モデル/ラックタイプ (*7)
[Windows Server 2008 Standard 32-bit 日本語版(5CAL 付き) プレインストールモデル] (*30)

モデル	プロセッサ	ディスプレイ コントローラ	内蔵 RAID	メモリー	DVD-ROM	セット形名	希望小売価格	保守料(月額)	
								維持保守	出張修理
Windows Server 2008 Standard 32-bit 日本語版 (5CAL 付き) プレインストールモデル	Xeon E5450 (3GHz/2x6MB) x1CPU	SAS	選択 (*2)(*3)	選択 (*1)	選択 (*9)	GQPT20CH-3BNN1N1	¥743,400 (税抜)¥708,000	¥4,418 (税抜)¥4,208	¥3,316 (税抜)¥3,158
	Xeon E5430 (2.66GHz/2x6MB) x1CPU					GQPT20CH-3ANN1N1	¥701,400 (税抜)¥668,000	¥4,139 (税抜)¥3,942	¥3,106 (税抜)¥2,958
	Xeon E5405 (2GHz/2x6MB) x1CPU					GQPT20CH-39NN1N1	¥622,650 (税抜)¥593,000	¥3,614 (税抜)¥3,442	¥2,712 (税抜)¥2,583
	Xeon X5260 (3.33GHz/6MB) x1CPU					GQPT20CH-37NN1N1	¥606,900 (税抜)¥578,000	¥3,509 (税抜)¥3,342	¥2,633 (税抜)¥2,508
	Xeon E5205 (1.86GHz/6MB) x1CPU					GQPT20CH-36NN1N1	¥481,950 (税抜)¥459,000	¥2,678 (税抜)¥2,550	¥2,013 (税抜)¥1,917

各モデル共通仕様	標準搭載品	3.5 型ハード ディスクドライブ (1.44MB/720KB), 1000BASE-Tx2
	標準添付品	JP1/ServerConductor/Agent (Windows)

*1: メモリーボードは、搭載必須製品です。必要なメモリーボード(純正品)を選択の上、購入願います。
 *2: 内蔵ハードディスクは、搭載必須製品です。必要な内蔵ハードディスク(純正品)を選択の上、購入願います。
 *3: 標準のRAIDレベルは、RAID5です。RAIDレベル0, 1, 6, 10, JBODを選択の場合、別途RAID設定サービス(SD-41A1-N10G)を購入願います。
 *7: ラックタイプのモデルには、ラックマウントキットが含まれています。
 *9: DVD-ROMは、搭載必須製品です。必ず選択の上、購入願います。
 *30: Windows Server 2008 環境には、制限事項がありますので「7. 5 構成上の注意事項」「7. 1 OS 情報」「Windows Server 2008 プレインストールモデルの制限事項」を参照願います。

<システム装置および内蔵オプション編>

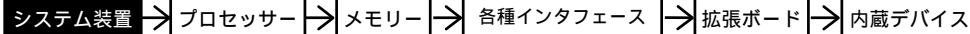

<外付けオプション編>へ

・ディスプレイ装置、・スイッチングHUB、・外付け装置、
・無停電電源装置<タワータイプ用>等

<ラックキャビネット編>へ

・ラックオプション品
・無停電電源装置<ラックタイプ>

23 HA8000/TS20 [静音モデル] (TS20CH) RAID (SAS) モデル/ラックタイプ (*7)

[Windows Server 2003 R2, Enterprise x64 Edition 日本語版 (SP2) (25CAL 付き) プレインストールモデル] (*20)

モデル	プロセッサ	ディスプレイ コントローラ	内蔵 RAID	メモリー	CD-ROM/DVD-ROM	セット形名	希望小売価格	保守料(月額)	
								維持保守	出張修理
Windows Server 2003 R2, Enterprise x64 Edition 日本語版 (SP2) (25CAL 付き) プレインストールモデル	Xeon E5450 (3GHz/2x6MB) ×1CPU	SAS	選択 (*2)(*3)	選択 (*1)	選択 (*5)	GQMT20CH-3BNN1N2	¥1,257,900 (税抜)¥1,198,000	¥4,418 (税抜)¥4,208	¥3,316 (税抜)¥3,158
	Xeon E5430 (2.66GHz/2x6MB) ×1CPU					GQMT20CH-3ANN1N2	¥1,215,900 (税抜)¥1,158,000	¥4,139 (税抜)¥3,942	¥3,106 (税抜)¥2,958
	Xeon E5405 (2GHz/2x6MB) ×1CPU					GQMT20CH-39NN1N2	¥1,137,150 (税抜)¥1,083,000	¥3,614 (税抜)¥3,442	¥2,712 (税抜)¥2,583
	Xeon X5260 (3.33GHz/6MB) ×1CPU					GQMT20CH-37NN1N2	¥1,121,400 (税抜)¥1,068,000	¥3,509 (税抜)¥3,342	¥2,633 (税抜)¥2,508
	Xeon E5205 (1.86GHz/6MB) ×1CPU					GQMT20CH-36NN1N2	¥996,450 (税抜)¥949,000	¥2,678 (税抜)¥2,550	¥2,013 (税抜)¥1,917

24 HA8000/TS20 [静音モデル] (TS20CH) RAID (SAS) モデル/ラックタイプ (*7)

[Windows Server 2003 R2, Standard x64 Edition 日本語版 (SP2) (5CAL 付き) プレインストールモデル] (*20)

モデル	プロセッサ	ディスプレイ コントローラ	内蔵 RAID	メモリー	CD-ROM/DVD-ROM	セット形名	希望小売価格	保守料(月額)	
								維持保守	出張修理
Windows Server 2003 R2, Standard x64 Edition 日本語版 (SP2) (5CAL 付き) プレインストールモデル	Xeon E5450 (3GHz/2x6MB) ×1CPU	SAS	選択 (*2)(*3)	選択 (*1)	選択 (*5)	GQLT20CH-3BNN1N2	¥743,400 (税抜)¥708,000	¥4,418 (税抜)¥4,208	¥3,316 (税抜)¥3,158
	Xeon E5430 (2.66GHz/2x6MB) ×1CPU					GQLT20CH-3ANN1N2	¥701,400 (税抜)¥668,000	¥4,139 (税抜)¥3,942	¥3,106 (税抜)¥2,958
	Xeon E5405 (2GHz/2x6MB) ×1CPU					GQLT20CH-39NN1N2	¥622,650 (税抜)¥593,000	¥3,614 (税抜)¥3,442	¥2,712 (税抜)¥2,583
	Xeon X5260 (3.33GHz/6MB) ×1CPU					GQLT20CH-37NN1N2	¥606,900 (税抜)¥578,000	¥3,509 (税抜)¥3,342	¥2,633 (税抜)¥2,508
	Xeon E5205 (1.86GHz/6MB) ×1CPU					GQLT20CH-36NN1N2	¥481,950 (税抜)¥459,000	¥2,678 (税抜)¥2,550	¥2,013 (税抜)¥1,917

各モデル共通仕様	標準搭載品	3.5 型フロッピーディスクドライブ (1.44MB/720KB) , 1000BASE-Tx2
	標準添付品	JP1/ServerConductor/Agent (Windows)

*1: メモリーボードは、搭載必須製品です。必要なメモリーボード(純正品)を選択の上、購入願います。

*2: 内蔵ハードディスクは、搭載必須製品です。必要な内蔵ハードディスク(純正品)を選択の上、購入願います。

*3: 標準の RAID レベルは、RAID5 です。RAID レベル 0, 1, 6, 10, JBOD を選択の場合、別途 RAID 設定サービス (SD-41A1-N10G) を購入願います。

*5: CD-ROM/DVD-ROM は、搭載必須製品です。必要なデバイスを選択の上、購入願います。

*7: ラックタイプのモデルには、ラックマウントキットが含まれています。

*20: Windows Server 2003 x64 Editions 環境には、制限事項がありますので「7.3 詳細構成上の注意事項」 「7.1 OS 情報」 「Windows Server 2003 x64 Editions プレインストールモデルの制限事項」を参照願います。

<システム装置および内蔵オプション編>

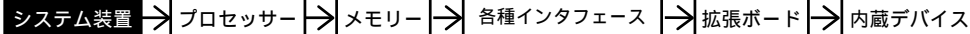

<外付けオプション編>

・ディスプレイ装置、・スイッチングHUB、・外付け装置、
・無停電電源装置<タワータイプ用>等

<ラックキャビネット編>

・ラックオプション品
・無停電電源装置<ラックタイプ>

25 HA8000/TS20 [静音モデル] (TS20CH) RAID(SAS)モデル/ラックタイプ (*7)
[Windows Server 2003 R2,Enterprise Edition日本語版(SP2)(25CAL付き) プレインストールモデル]

モデル	プロセッサ	ディスプレイ コントローラ	内蔵 RAID	メモリー	CD-ROM/DVD-ROM DVD-RAM	セット形名	希望小売価格	保守料(月額)	
								維持保守	出張修理
Windows Server 2003 R2,Enterprise Edition 日本語版 (SP2)(25CAL付き) プレインストールモデル	Xeon E5450 (3GHz/2x6MB) ×1CPU	SAS	選択 (*2)(*3)	選択 (*1)	選択 (*4)	GQMT20CH-3BNN1N1	¥1,257,900 (税抜)¥1,198,000	¥4,418 (税抜)¥4,208	¥3,316 (税抜)¥3,158
	Xeon E5430 (2.66GHz/2x6MB) ×1CPU					GQMT20CH-3ANN1N1	¥1,215,900 (税抜)¥1,158,000	¥4,139 (税抜)¥3,942	¥3,106 (税抜)¥2,958
	Xeon E5405 (2GHz/2x6MB) ×1CPU					GQMT20CH-39NN1N1	¥1,137,150 (税抜)¥1,083,000	¥3,614 (税抜)¥3,442	¥2,712 (税抜)¥2,583
	Xeon X5260 (3.33GHz/6MB) ×1CPU					GQMT20CH-37NN1N1	¥1,121,400 (税抜)¥1,068,000	¥3,509 (税抜)¥3,342	¥2,633 (税抜)¥2,508
	Xeon E5205 (1.86GHz/6MB) ×1CPU					GQMT20CH-36NN1N1	¥996,450 (税抜)¥949,000	¥2,678 (税抜)¥2,550	¥2,013 (税抜)¥1,917

26 HA8000/TS20 [静音モデル] (TS20CH) RAID(SAS)モデル/ラックタイプ (*7)
[Windows Server 2003 R2,Standard Edition日本語版(SP2)(5CAL付き) プレインストールモデル]

モデル	プロセッサ	ディスプレイ コントローラ	内蔵 RAID	メモリー	CD-ROM/DVD-ROM DVD-RAM	セット形名	希望小売価格	保守料(月額)	
								維持保守	出張修理
Windows Server 2003 R2,Standard Edition 日本語版 (SP2)(5CAL付き) プレインストールモデル	Xeon E5450 (3GHz/2x6MB) ×1CPU	SAS	選択 (*2)(*3)	選択 (*1)	選択 (*4)	GQLT20CH-3BNN1N1	¥743,400 (税抜)¥708,000	¥4,418 (税抜)¥4,208	¥3,316 (税抜)¥3,158
	Xeon E5430 (2.66GHz/2x6MB) ×1CPU					GQLT20CH-3ANN1N1	¥701,400 (税抜)¥668,000	¥4,139 (税抜)¥3,942	¥3,106 (税抜)¥2,958
	Xeon E5405 (2GHz/2x6MB) ×1CPU					GQLT20CH-39NN1N1	¥622,650 (税抜)¥593,000	¥3,614 (税抜)¥3,442	¥2,712 (税抜)¥2,583
	Xeon X5260 (3.33GHz/6MB) ×1CPU					GQLT20CH-37NN1N1	¥606,900 (税抜)¥578,000	¥3,509 (税抜)¥3,342	¥2,633 (税抜)¥2,508
	Xeon E5205 (1.86GHz/6MB) ×1CPU					GQLT20CH-36NN1N1	¥481,950 (税抜)¥459,000	¥2,678 (税抜)¥2,550	¥2,013 (税抜)¥1,917

27 HA8000/TS20 [静音モデル] (TS20CH) RAID(SAS)モデル/ラックタイプ (*7)
[OSなしモデル]

モデル	プロセッサ	ディスプレイ コントローラ	内蔵 RAID	メモリー	CD-ROM/DVD-ROM DVD-RAM	セット形名	希望小売価格	保守料(月額)	
								維持保守	出張修理
OSなしモデル	Xeon E5450 (3GHz/2x6MB) ×1CPU	SAS	選択 (*2)(*3)	選択 (*1)	選択 (*4)	GQAT20CH-3BNN1N0	¥722,400 (税抜)¥688,000	¥4,418 (税抜)¥4,208	¥3,316 (税抜)¥3,158
	Xeon E5430 (2.66GHz/2x6MB) ×1CPU					GQAT20CH-3ANN1N0	¥680,400 (税抜)¥648,000	¥4,139 (税抜)¥3,942	¥3,106 (税抜)¥2,958
	Xeon E5405 (2GHz/2x6MB) ×1CPU					GQAT20CH-39NN1N0	¥601,650 (税抜)¥573,000	¥3,614 (税抜)¥3,442	¥2,712 (税抜)¥2,583
	Xeon X5260 (3.33GHz/6MB) ×1CPU					GQAT20CH-37NN1N0	¥585,900 (税抜)¥558,000	¥3,509 (税抜)¥3,342	¥2,633 (税抜)¥2,508
	Xeon E5205 (1.86GHz/6MB) ×1CPU					GQAT20CH-36NN1N0	¥460,950 (税抜)¥439,000	¥2,678 (税抜)¥2,550	¥2,013 (税抜)¥1,917

各モデル共通仕様	標準搭載品	3.5型70ギバイトディスクドライブ(1.44MB/720KB), 1000BASE-Tx2
	標準添付品	JP1/ServerConductor/Agent(Windows)

*1: メモリーボードは、搭載必須製品です。必要なメモリーボード(純正品)を選択の上、購入願います。
 *2: 内蔵ハードディスクは、搭載必須製品です。必要な内蔵ハードディスク(純正品)を選択の上、購入願います。
 *3: 標準のRAIDレベルは、RAID5です。RAIDレベル0,1,6,10,JBODを選択の場合、別途RAID設定サービス(SD-41A1-N10G)を購入願います。
 *4: CD-ROM/DVD-ROM/DVD-RAMは、搭載必須製品です。必要なデバイスを選択の上、購入願います。
 *7: ラックタイプのモデルには、ラックマウントキットが含まれています。

<システム装置および内蔵オプション編>

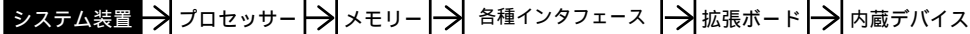

<外付けオプション編>

・ディスプレイ装置、・スイッチングHUB、・外付け装置、
・無停電電源装置<タワータイプ用>等

<ラックキャビネット編>

・ラックオプション品
・無停電電源装置<ラックタイプ>

28 HA8000/TS20 [静音モデル] (TS20DH) RAID (シリアルATA) モデル/ラックタイプ (*7)
[Windows Server 2008 Enterprise 日本語版(25CAL 付き) プレインストールモデル] (*30)

モデル	プロセッサ	ディスプレイ コントローラ	内蔵 RAID	メモリー	DVD-ROM	セット形名	希望小売価格	保守料(月額)	
								維持保守	出張修理
Windows Server 2008 Enterprise 日本語版 (25CAL 付き) プレインストールモデル	Xeon E5450 (3GHz/2x6MB) ×1CPU	シリアル ATA	選択 (*2)(*3)	選択 (*1)	選択 (*9)	GQQT20DH-3BNN1N2	¥1,237,950 (税抜)¥1,179,000	¥4,287 (税抜)¥4,083	¥3,220 (税抜)¥3,067
	Xeon E5430 (2.66GHz/2x6MB) ×1CPU					GQQT20DH-3ANN1N2	¥1,195,950 (税抜)¥1,139,000	¥4,008 (税抜)¥3,817	¥3,010 (税抜)¥2,867
	Xeon E5405 (2GHz/2x6MB) ×1CPU					GQQT20DH-39NN1N2	¥1,117,200 (税抜)¥1,064,000	¥3,483 (税抜)¥3,317	¥2,617 (税抜)¥2,492
	Xeon X5260 (3.33GHz/6MB) ×1CPU					GQQT20DH-37NN1N2	¥1,101,450 (税抜)¥1,049,000	¥3,378 (税抜)¥3,217	¥2,538 (税抜)¥2,417
	Xeon E5205 (1.86GHz/6MB) ×1CPU					GQQT20DH-36NN1N2	¥988,050 (税抜)¥941,000	¥2,625 (税抜)¥2,500	¥1,969 (税抜)¥1,875

29 HA8000/TS20 [静音モデル] (TS20DH) RAID (シリアルATA) モデル/ラックタイプ (*7)
[Windows Server 2008 Standard 日本語版(5CAL 付き) プレインストールモデル] (*30)

モデル	プロセッサ	ディスプレイ コントローラ	内蔵 RAID	メモリー	DVD-ROM	セット形名	希望小売価格	保守料(月額)	
								維持保守	出張修理
Windows Server 2008 Standard 日本語版 (5CAL 付き) プレインストールモデル	Xeon E5450 (3GHz/2x6MB) ×1CPU	シリアル ATA	選択 (*2)(*3)	選択 (*1)	選択 (*9)	GQPT20DH-3BNN1N2	¥723,450 (税抜)¥689,000	¥4,287 (税抜)¥4,083	¥3,220 (税抜)¥3,067
	Xeon E5430 (2.66GHz/2x6MB) ×1CPU					GQPT20DH-3ANN1N2	¥681,450 (税抜)¥649,000	¥4,008 (税抜)¥3,817	¥3,010 (税抜)¥2,867
	Xeon E5405 (2GHz/2x6MB) ×1CPU					GQPT20DH-39NN1N2	¥602,700 (税抜)¥574,000	¥3,483 (税抜)¥3,317	¥2,617 (税抜)¥2,492
	Xeon X5260 (3.33GHz/6MB) ×1CPU					GQPT20DH-37NN1N2	¥586,950 (税抜)¥559,000	¥3,378 (税抜)¥3,217	¥2,538 (税抜)¥2,417
	Xeon E5205 (1.86GHz/6MB) ×1CPU					GQPT20DH-36NN1N2	¥473,550 (税抜)¥451,000	¥2,625 (税抜)¥2,500	¥1,969 (税抜)¥1,875

30 HA8000/TS20 [静音モデル] (TS20DH) RAID (シリアルATA) モデル/ラックタイプ (*7)
[Windows Server 2008 Enterprise 32-bit 日本語版(25CAL 付き) プレインストールモデル] (*30)

モデル	プロセッサ	ディスプレイ コントローラ	内蔵 RAID	メモリー	DVD-ROM	セット形名	希望小売価格	保守料(月額)	
								維持保守	出張修理
Windows Server 2008 Enterprise 32-bit 日本語版 (25CAL 付き) プレインストールモデル	Xeon E5450 (3GHz/2x6MB) ×1CPU	シリアル ATA	選択 (*2)(*3)	選択 (*1)	選択 (*9)	GQQT20DH-3BNN1N1	¥1,237,950 (税抜)¥1,179,000	¥4,287 (税抜)¥4,083	¥3,220 (税抜)¥3,067
	Xeon E5430 (2.66GHz/2x6MB) ×1CPU					GQQT20DH-3ANN1N1	¥1,195,950 (税抜)¥1,139,000	¥4,008 (税抜)¥3,817	¥3,010 (税抜)¥2,867
	Xeon E5405 (2GHz/2x6MB) ×1CPU					GQQT20DH-39NN1N1	¥1,117,200 (税抜)¥1,064,000	¥3,483 (税抜)¥3,317	¥2,617 (税抜)¥2,492
	Xeon X5260 (3.33GHz/6MB) ×1CPU					GQQT20DH-37NN1N1	¥1,101,450 (税抜)¥1,049,000	¥3,378 (税抜)¥3,217	¥2,538 (税抜)¥2,417
	Xeon E5205 (1.86GHz/6MB) ×1CPU					GQQT20DH-36NN1N1	¥988,050 (税抜)¥941,000	¥2,625 (税抜)¥2,500	¥1,969 (税抜)¥1,875

31 HA8000/TS20 [静音モデル] (TS20DH) RAID (シリアルATA) モデル/ラックタイプ (*7)
[Windows Server 2008 Standard 32-bit 日本語版(5CAL 付き) プレインストールモデル] (*30)

モデル	プロセッサ	ディスプレイ コントローラ	内蔵 RAID	メモリー	DVD-ROM	セット形名	希望小売価格	保守料(月額)	
								維持保守	出張修理
Windows Server 2008 Standard 32-bit 日本語版 (5CAL 付き) プレインストールモデル	Xeon E5450 (3GHz/2x6MB) ×1CPU	シリアル ATA	選択 (*2)(*3)	選択 (*1)	選択 (*9)	GQPT20DH-3BNN1N1	¥723,450 (税抜)¥689,000	¥4,287 (税抜)¥4,083	¥3,220 (税抜)¥3,067
	Xeon E5430 (2.66GHz/2x6MB) ×1CPU					GQPT20DH-3ANN1N1	¥681,450 (税抜)¥649,000	¥4,008 (税抜)¥3,817	¥3,010 (税抜)¥2,867
	Xeon E5405 (2GHz/2x6MB) ×1CPU					GQPT20DH-39NN1N1	¥602,700 (税抜)¥574,000	¥3,483 (税抜)¥3,317	¥2,617 (税抜)¥2,492
	Xeon X5260 (3.33GHz/6MB) ×1CPU					GQPT20DH-37NN1N1	¥586,950 (税抜)¥559,000	¥3,378 (税抜)¥3,217	¥2,538 (税抜)¥2,417
	Xeon E5205 (1.86GHz/6MB) ×1CPU					GQPT20DH-36NN1N1	¥473,550 (税抜)¥451,000	¥2,625 (税抜)¥2,500	¥1,969 (税抜)¥1,875

各モデル共通仕様	標準搭載品	3.5 型フロッピー ディスクドライブ (1.44MB/720KB), 1000BASE-Tx2
	標準添付品	JP1/ServerConductor/Agent (Windows)

*1: メモリーボードは、搭載必須製品です。必要なメモリーボード(純正品)を選択の上、購入願います。
 *2: 内蔵ハードディスクは、搭載必須製品です。必要な内蔵ハードディスク(純正品)を選択の上、購入願います。
 *3: 標準の RAID レベルは、RAID5 です。RAID レベル 0, 1, 6, 10, JBOD を選択の場合、別途 RAID 設定サービス(SD-41A1-N10G)を購入願います。
 *7: ラックタイプのモデルには、ラックマウントキットが含まれています。
 *9: DVD-ROM は、搭載必須製品です。必ず選択の上、購入願います。
 *30: Windows Server 2008 環境には、制限事項がありますので「7. 互換構成上の注意事項」「7.1 OS 情報」/「Windows Server 2008 プレインストールモデルの制限事項」を参照願います。

<システム装置および内蔵オプション編>

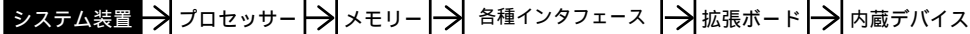

<外付けオプション編>へ

・ディスプレイ装置、・スイッチングHUB、・外付け装置、
・無停電電源装置<タワータイプ用>等

<ラックキャビネット編>へ

・ラックオプション品
・無停電電源装置<ラックタイプ>

32 HA8000/T S20 [静音モデル] (TS20DH) RAID (シリアルATA) モデル/ラックタイプ (*7)
[Windows Server 2003 R2,Enterprise x64 Edition 日本語版(SP2)(25CAL 付き) プレインストールモデル] (*20)

モデル	プロセッサ	ディスプレイ コントローラ	内蔵 RAID	メモリー	CD-ROM/DVD-ROM	セット形名	希望小売価格	保守料(月額)	
								維持保守	出張修理
Windows Server 2003 R2,Enterprise x64 Edition 日本語版 (SP2)(25CAL 付き) プレインストールモデル	Xeon E5450 (3GHz/2x6MB) x1CPU	シリアル ATA	選択 (*2)(*3)	選択 (*1)	選択 (*5)	GQMT20DH-3BNN1N2	¥1,237,950 (税抜)¥1,179,000	¥4,287 (税抜)¥4,083	¥3,220 (税抜)¥3,067
	Xeon E5430 (2.66GHz/2x6MB) x1CPU					GQMT20DH-3ANN1N2	¥1,195,950 (税抜)¥1,139,000	¥4,008 (税抜)¥3,817	¥3,010 (税抜)¥2,867
	Xeon E5405 (2GHz/2x6MB) x1CPU					GQMT20DH-39NN1N2	¥1,117,200 (税抜)¥1,064,000	¥3,483 (税抜)¥3,317	¥2,617 (税抜)¥2,492
	Xeon X5260 (3.33GHz/6MB) x1CPU					GQMT20DH-37NN1N2	¥1,101,450 (税抜)¥1,049,000	¥3,378 (税抜)¥3,217	¥2,538 (税抜)¥2,417
	Xeon E5205 (1.86GHz/6MB) x1CPU					GQMT20DH-36NN1N2	¥988,050 (税抜)¥941,000	¥2,625 (税抜)¥2,500	¥1,969 (税抜)¥1,875

33 HA8000/T S20 [静音モデル] (TS20DH) RAID (シリアルATA) モデル/ラックタイプ (*7)
[Windows Server 2003 R2,Standard x64 Edition 日本語版(SP2)(5CAL 付き) プレインストールモデル] (*20)

モデル	プロセッサ	ディスプレイ コントローラ	内蔵 RAID	メモリー	CD-ROM/DVD-ROM	セット形名	希望小売価格	保守料(月額)	
								維持保守	出張修理
Windows Server 2003 R2,Standard x64 Edition 日本語版 (SP2)(5CAL 付き) プレインストールモデル	Xeon E5450 (3GHz/2x6MB) x1CPU	シリアル ATA	選択 (*2)(*3)	選択 (*1)	選択 (*5)	GQLT20DH-3BNN1N2	¥723,450 (税抜)¥689,000	¥4,287 (税抜)¥4,083	¥3,220 (税抜)¥3,067
	Xeon E5430 (2.66GHz/2x6MB) x1CPU					GQLT20DH-3ANN1N2	¥681,450 (税抜)¥649,000	¥4,008 (税抜)¥3,817	¥3,010 (税抜)¥2,867
	Xeon E5405 (2GHz/2x6MB) x1CPU					GQLT20DH-39NN1N2	¥602,700 (税抜)¥574,000	¥3,483 (税抜)¥3,317	¥2,617 (税抜)¥2,492
	Xeon X5260 (3.33GHz/6MB) x1CPU					GQLT20DH-37NN1N2	¥586,950 (税抜)¥559,000	¥3,378 (税抜)¥3,217	¥2,538 (税抜)¥2,417
	Xeon E5205 (1.86GHz/6MB) x1CPU					GQLT20DH-36NN1N2	¥473,550 (税抜)¥451,000	¥2,625 (税抜)¥2,500	¥1,969 (税抜)¥1,875

各モデル共通仕様	標準搭載品	3.5 型フロッピーディスクドライブ (1.44MB/720KB) , 1000BASE-Tx2
	標準添付品	JP1/ServerConductor/Agent (Windows)

*1 : メモリーボードは、搭載必須製品です。必要なメモリーボード(純正品)を選択の上、購入願います。
 *2 : 内蔵ハードディスクは、搭載必須製品です。必要な内蔵ハードディスク(純正品)を選択の上、購入願います。
 *3 : 標準の RAID レベルは、RAID5 です。RAID レベル 0, 1, 6, 10, JBOD を選択の場合、別途 RAID 設定サービス(SD-41A1-N10G)を購入願います。
 *5 : CD-ROM/DVD-ROM は、搭載必須製品です。必要なデバイスを選択の上、購入願います。
 *7 : ラックタイプのモデルには、ラックマウントキットが含まれています。
 *20 : Windows Server 2003 x64 Editions 環境には、制限事項がありますので「7.3 構成上の注意事項」「7.1 OS 情報」「Windows Server 2003 x64 Editions プレインストールモデルの制限事項」を参照願います。

<システム装置および内蔵オプション編>

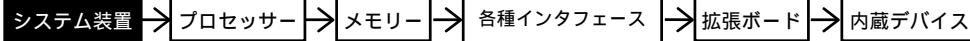

<外付けオプション編>

・ディスプレイ装置、・スイッチングHUB、・外付け装置、
・無停電電源装置<タワータイプ用>等

<ラックキャビネット編>

・ラックオプション品
・無停電電源装置<ラックタイプ>

34 HA8000/TS20 [静音モデル] (TS20 DH) RAID (シリアルATA) モデル/ラックタイプ (*7)
[Windows Server 2003 R2, Enterprise Edition 日本語版 (SP2) (25CAL 付き) プレインストールモデル]

モデル	プロセッサ	ディスプレイ コントローラ	内蔵 RAID	メモリー	CD-ROM/DVD-ROM DVD-RAM	セット形名	希望小売価格	保守料(月額)	
								維持保守	出張修理
Windows Server 2003 R2, Enterprise Edition 日本語版 (SP2) (25CAL 付き) プレインストールモデル	Xeon E5450 (3GHz/2x6MB) ×1CPU	シリアル ATA	選択 (*2)(*3)	選択 (*1)	選択 (*4)	GQMT20DH-3BNN1N1	¥1,237,950 (税抜)¥1,179,000	¥4,287 (税抜)¥4,083	¥3,220 (税抜)¥3,067
	Xeon E5430 (2.66GHz/2x6MB) ×1CPU					GQMT20DH-3ANN1N1	¥1,195,950 (税抜)¥1,139,000	¥4,008 (税抜)¥3,817	¥3,010 (税抜)¥2,867
	Xeon E5405 (2GHz/2x6MB) ×1CPU					GQMT20DH-39NN1N1	¥1,117,200 (税抜)¥1,064,000	¥3,483 (税抜)¥3,317	¥2,617 (税抜)¥2,492
	Xeon X5260 (3.33GHz/6MB) ×1CPU					GQMT20DH-37NN1N1	¥1,101,450 (税抜)¥1,049,000	¥3,378 (税抜)¥3,217	¥2,538 (税抜)¥2,417
	Xeon E5205 (1.86GHz/6MB) ×1CPU					GQMT20DH-36NN1N1	¥988,050 (税抜)¥941,000	¥2,625 (税抜)¥2,500	¥1,969 (税抜)¥1,875

35 HA8000/TS20 [静音モデル] (TS20 DH) RAID (シリアルATA) モデル/ラックタイプ (*7)
[Windows Server 2003 R2, Standard Edition 日本語版 (SP2) (5CAL 付き) プレインストールモデル]

モデル	プロセッサ	ディスプレイ コントローラ	内蔵 RAID	メモリー	CD-ROM/DVD-ROM DVD-RAM	セット形名	希望小売価格	保守料(月額)	
								維持保守	出張修理
Windows Server 2003 R2, Standard Edition 日本語版 (SP2) (5CAL 付き) プレインストールモデル	Xeon E5450 (3GHz/2x6MB) ×1CPU	シリアル ATA	選択 (*2)(*3)	選択 (*1)	選択 (*4)	GQLT20DH-3BNN1N1	¥723,450 (税抜)¥689,000	¥4,287 (税抜)¥4,083	¥3,220 (税抜)¥3,067
	Xeon E5430 (2.66GHz/2x6MB) ×1CPU					GQLT20DH-3ANN1N1	¥681,450 (税抜)¥649,000	¥4,008 (税抜)¥3,817	¥3,010 (税抜)¥2,867
	Xeon E5405 (2GHz/2x6MB) ×1CPU					GQLT20DH-39NN1N1	¥602,700 (税抜)¥574,000	¥3,483 (税抜)¥3,317	¥2,617 (税抜)¥2,492
	Xeon X5260 (3.33GHz/6MB) ×1CPU					GQLT20DH-37NN1N1	¥586,950 (税抜)¥559,000	¥3,378 (税抜)¥3,217	¥2,538 (税抜)¥2,417
	Xeon E5205 (1.86GHz/6MB) ×1CPU					GQLT20DH-36NN1N1	¥473,550 (税抜)¥451,000	¥2,625 (税抜)¥2,500	¥1,969 (税抜)¥1,875

36 HA8000/TS20 [静音モデル] (TS20 DH) RAID (シリアルATA) モデル/ラックタイプ (*7)
[OSなしモデル]

モデル	プロセッサ	ディスプレイ コントローラ	内蔵 RAID	メモリー	CD-ROM/DVD-ROM DVD-RAM	セット形名	希望小売価格	保守料(月額)	
								維持保守	出張修理
OSなしモデル	Xeon E5450 (3GHz/2x6MB) ×1CPU	シリアル ATA	選択 (*2)(*3)	選択 (*1)	選択 (*4)	GQAT20DH-3BNN1N0	¥702,450 (税抜)¥669,000	¥4,287 (税抜)¥4,083	¥3,220 (税抜)¥3,067
	Xeon E5430 (2.66GHz/2x6MB) ×1CPU					GQAT20DH-3ANN1N0	¥660,450 (税抜)¥629,000	¥4,008 (税抜)¥3,817	¥3,010 (税抜)¥2,867
	Xeon E5405 (2GHz/2x6MB) ×1CPU					GQAT20DH-39NN1N0	¥581,700 (税抜)¥554,000	¥3,483 (税抜)¥3,317	¥2,617 (税抜)¥2,492
	Xeon X5260 (3.33GHz/6MB) ×1CPU					GQAT20DH-37NN1N0	¥565,950 (税抜)¥539,000	¥3,378 (税抜)¥3,217	¥2,538 (税抜)¥2,417
	Xeon E5205 (1.86GHz/6MB) ×1CPU					GQAT20DH-36NN1N0	¥452,550 (税抜)¥431,000	¥2,625 (税抜)¥2,500	¥1,969 (税抜)¥1,875

各モデル共通仕様	標準搭載品	3.5型70ピンディスクドライブ (1.44MB/720KB), 1000BASE-Tx2
	標準添付品	JP1/ServerConductor/Agent (Windows)

*1: メモリーボードは、搭載必須製品です。必要なメモリーボード(純正品)を選択の上、購入願います。
 *2: 内蔵ハードディスクは、搭載必須製品です。必要な内蔵ハードディスク(純正品)を選択の上、購入願います。
 *3: 標準のRAIDレベルは、RAID5です。RAIDレベル0, 1, 6, 10, JBODを選択の場合、別途RAID設定サービス(SD-41A1-N10G)を購入願います。
 *4: CD-ROM/DVD-ROM/DVD-RAMは、搭載必須製品です。必要なデバイスを選択の上、購入願います。
 *7: ラックタイプのモデルには、ラックマウントキットが含まれています。

<システム装置および内蔵オプション編>

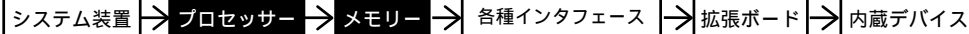

<外付けオプション編>へ

・ディスプレイ装置、・スイッチングHUB、・外付け装置、
・無停電電源装置<タワータイプ用>等

<ラックキャビネット編>へ

・ラックオプション品
・無停電電源装置<ラックタイプ>

・ [カスタム] はカスタムメイド対象製品です。
・ 表記の価格は、希望小売価格です。

TS20 CH
TS20 DH

プロセッサ

プロセッサスロット 1~2

9 9

- 選択
- プロセッサ
〔Xeon E5205 (1.86GHz/L2 キャッシュ 6MB)〕
(GQ-ECDDP1P8CEX) [カスタム] ¥67,200(税込)
(GQ-ECDDP1P8C) ¥67,200(税込)
・システム装置に1個標準搭載されます。
 - プロセッサ
〔Xeon X5260 (3.33GHz/L2 キャッシュ 6MB)〕
(GQ-ECDDP3P3CEX) [カスタム] ¥189,000(税込)
(GQ-ECDDP3P3C) ¥189,000(税込)
・システム装置に1個標準搭載されます。
 - プロセッサ
〔Xeon E5405 (2GHz/L2 キャッシュ 2x6MB)〕
(GQ-ECDDP2P0CEX) [カスタム] ¥94,500(税込)
(GQ-ECDDP2P0C) ¥94,500(税込)
・システム装置に1個標準搭載されます。
 - プロセッサ
〔Xeon E5430 (2.66GHz/L2 キャッシュ 2x6MB)〕
(GQ-ECDDP2P6CEX) [カスタム] ¥181,650(税込)
(GQ-ECDDP2P6C) ¥181,650(税込)
・システム装置に1個標準搭載されます。
 - プロセッサ
〔Xeon E5450 (3GHz/L2 キャッシュ 2x6MB)〕
(GQ-ECDDP3P0CEX) [カスタム] ¥273,000(税込)
(GQ-ECDDP3P0C) ¥273,000(税込)
・システム装置に1個標準搭載されます。

システム装置本体 I/F & スロット

- ディスプレイインタフェース
- キーボードインタフェース
- マウスインタフェース
- シリアルインタフェース (COM1)
- シリアルインタフェース (COM2)
- パラレルインタフェース
- SCS インタフェース
- ネットワークインタフェース
- プロセッサスロット
- メモリスロット
- 拡張スロット
- 拡張ストレージベイ
- 電源スロット
- IDE インタフェース
- FDD インタフェース
- USB インタフェース

(凡例) : 同時接続〔搭載〕可
: 選択接続〔搭載〕のみ

- プロセッサ搭載条件表 -

- ・仕様の異なるプロセッサの混在はできません。
- ・仕様の異なるプロセッサへの入替えはできません。また、2CPUから1CPUへの変更もできません。

<HA8000/TS20 [静音モデル] CH, DH>

【プロセッサ搭載パターン】

プロセッサ数	プロセッサスロット	
	1	2
1CPU	プロセッサ	-
2CPU	プロセッサ	プロセッサ

網掛け部分のプロセッサは標準搭載されますので、別途購入の必要はありません。

メモリー

メモリースロット 1~6

10 10

メモリーは、搭載必須製品です。
必要なメモリーボードを選択
の上、購入願います。

- 選択
- メモリーボード
〔1GB(512MBx2):DDR2 SDRAM〕
(GQ-MJ701G2MEX) [カスタム] ¥42,000(税込)
(GQ-MJ701G2M) ¥42,000(税込)
・本ボードはメモリースロットを2個使用します。
 - メモリーボード
〔2GB(1GBx2):DDR2 SDRAM〕
(GQ-MJ702G2MEX) [カスタム] ¥84,000(税込)
(GQ-MJ702G2M) ¥84,000(税込)
・本ボードはメモリースロットを2個使用します。
 - メモリーボード
〔4GB(2GBx2):DDR2 SDRAM〕
(GQ-MJ704G2MEX) [カスタム] ¥155,400(税込)
(GQ-MJ704G2M) ¥155,400(税込)
・本ボードはメモリースロットを2個使用します。
 - メモリーボード
〔8GB(4GBx2):DDR2 SDRAM〕
(GQ-MJ708G2MEX) [カスタム] ¥892,500(税込)
(GQ-MJ708G2M) ¥892,500(税込)
・本ボードはメモリースロットを2個使用します。

- メモリー搭載条件表 -

- ・メモリーボードの搭載位置/順序は下記条件となります。

<HA8000/TS20 [静音モデル] CH, DH>

【実装条件】

- ・必ず2枚単位で実装します。
- ・スロット3, 5には実装できません。
- ・スロット1, 4は同一形名のメモリーボードを実装します。(スロット2, 5も同様)

メモリー実装構成	スロット1	スロット2	スロット3	スロット4	スロット5	スロット6
メモリーボード 2枚時		-	-		-	-
メモリーボード 4枚時		-	-		-	-

: 搭載順序

【実装条件】

- ・メモリーボードの容量別の搭載順序は下記となります。
(メモリースロット1,4に実装の容量) (メモリースロット2,5に実装の容量)

<システム装置および内蔵オプション編>

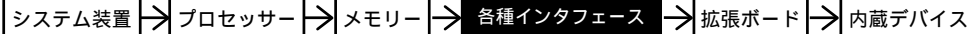

<外付けオプション編>へ

- ・ディスプレイ装置, ・スイッチングHUB, ・外付け装置,
- ・無停電電源装置<タワータイプ用>等

<ラックキャビネット編>へ

- ・ラックオプション品
- ・無停電電源装置<ラックタイプ>

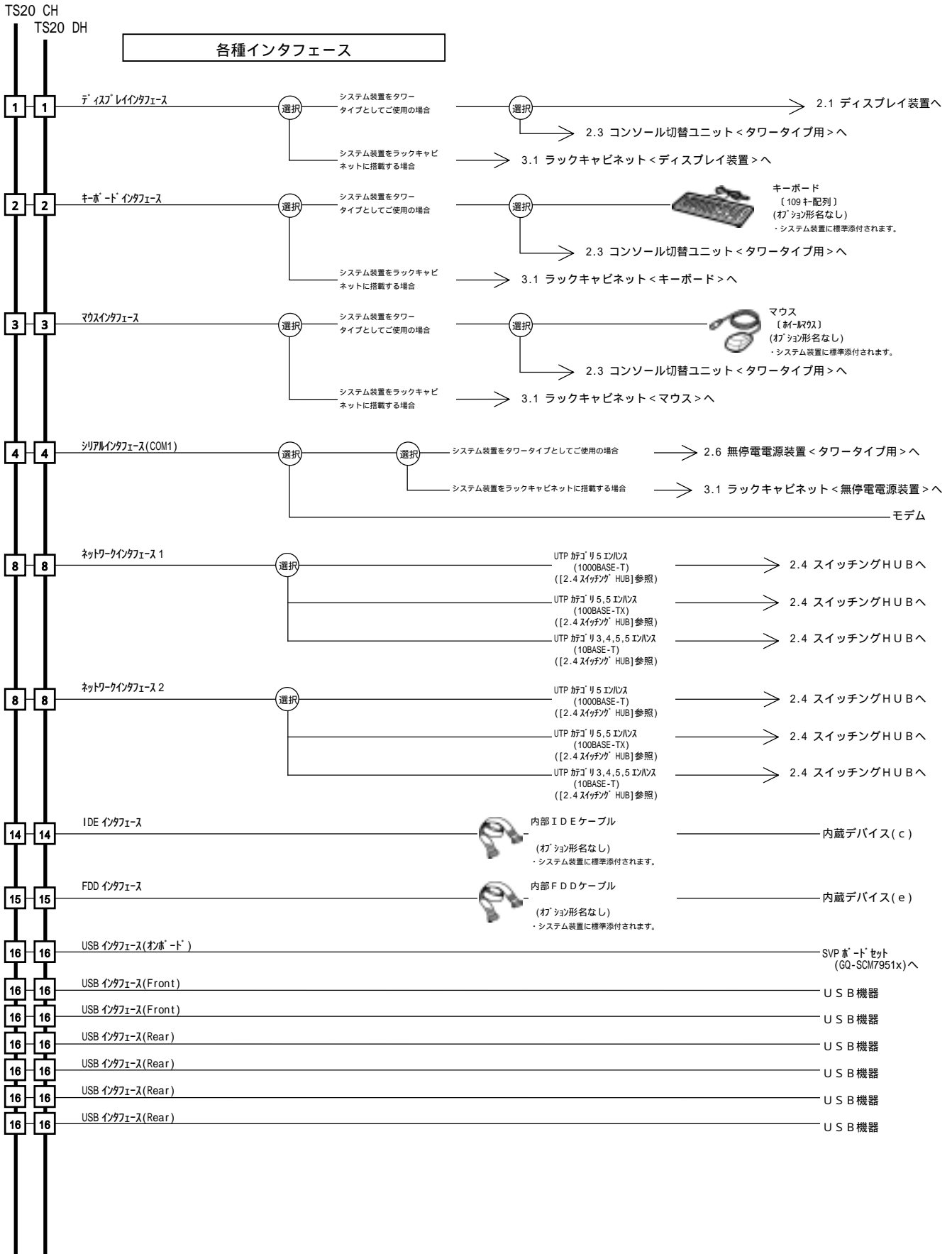

<システム装置および内蔵オプション編>

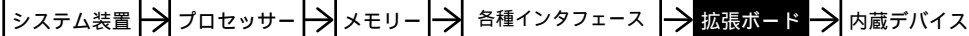

<外付けオプション編>へ

- ・ディスプレイ装置、・スイッチングHUB、・外付け装置、
- ・無停電電源装置<タワータイプ用>等

<ラックキャビネット編>へ

- ・ラックオプション品
- ・無停電電源装置<ラックタイプ>

・ [カスタム] はカスタムメイド対象製品です。
 ・ 表記の価格は、希望小売価格です。

拡張ボード

各拡張ボードは同時選択可能ですが、搭載条件があります。
 搭載条件表を合わせてご参照下さい。

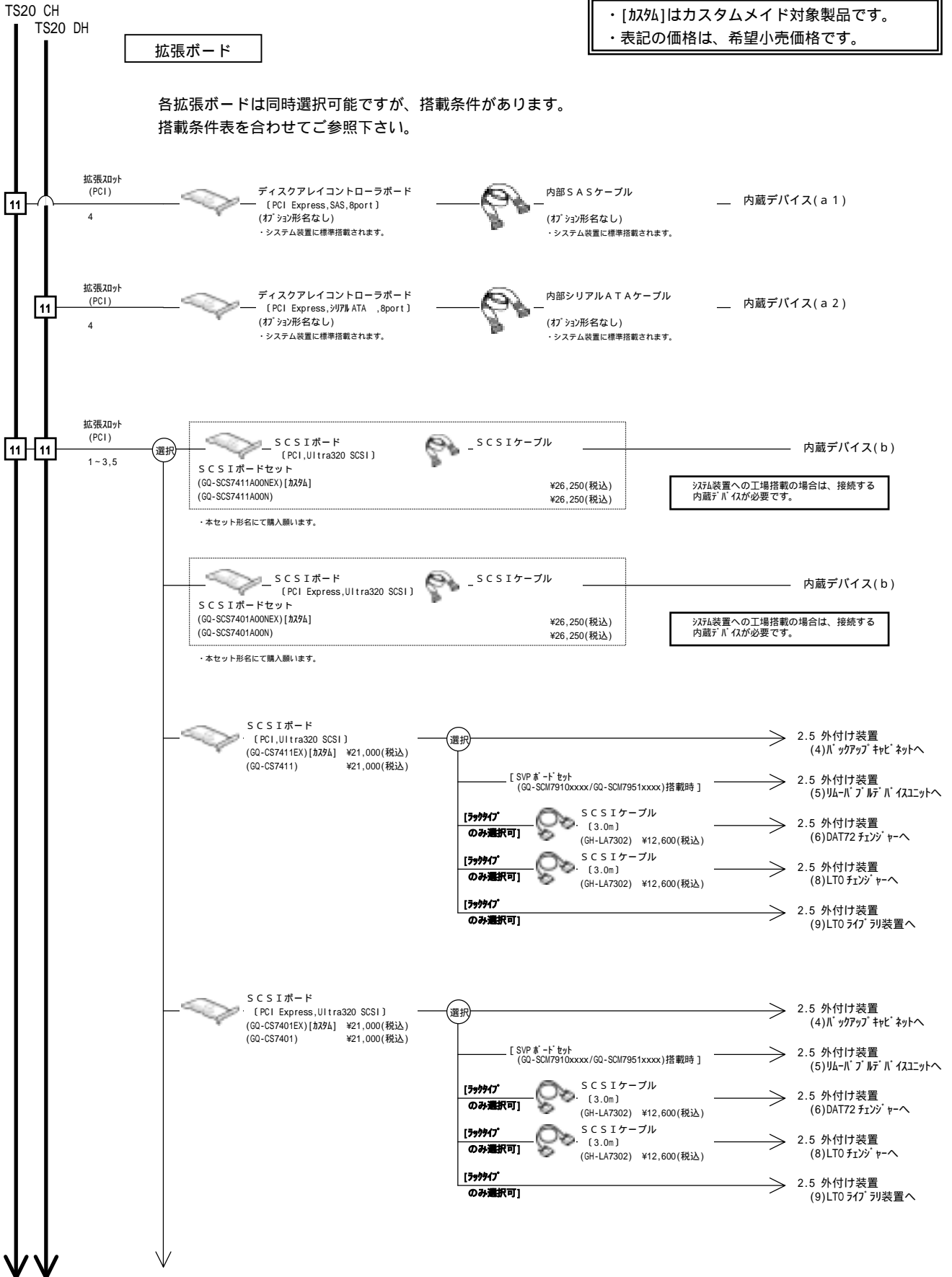

<システム装置および内蔵オプション編>

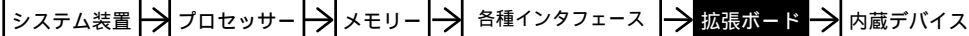

<外付けオプション編>へ

・ディスプレイ装置、・スイッチングHUB、・外付け装置、
・無停電電源装置<タワータイプ用>等

<ラックキャビネット編>へ

・ラックオプション品
・無停電電源装置<ラックタイプ>

・ [カスタム] はカスタムメイド対象製品です。
・ 表記の価格は、希望小売価格です。

TS20 CH
TS20 DH



LANボード
〔PCI,1000BASE-T〕
(GQ-CN7542EX) [カスタム] ¥27,300(税込)
(GQ-CN7542) ¥27,300(税込)

UTP カテゴリ5 E/ハイス
(1000BASE-T)
〔2.4スイッチング HUB〕参照

→ 2.4 スwitching HUBへ



LANボード
〔PCI,1000BASE-T,2Port〕
(GQ-CN6552EX) [カスタム] ¥38,850(税込)
(GQ-CN6552) ¥38,850(税込)

同時

UTP カテゴリ5 E/ハイス
(1000BASE-T)
〔2.4スイッチング HUB〕参照

→ 2.4 スwitching HUBへ

UTP カテゴリ5 E/ハイス
(1000BASE-T)
〔2.4スイッチング HUB〕参照

→ 2.4 スwitching HUBへ



LANボード
〔PCI Express,1000BASE-T〕
(GQ-CN7572EX) [カスタム] ¥33,600(税込)
(GQ-CN7572) ¥33,600(税込)

UTP カテゴリ5 E/ハイス
(1000BASE-T)
〔2.4スイッチング HUB〕参照

→ 2.4 スwitching HUBへ

[ラックタイプのみ選択可]



SASボード
〔PCI Express,12Gbps〕
(GQ-CE7101EX) [カスタム] ¥126,000(税込)
(GQ-CE7101) ¥126,000(税込)

*1:同一システム装置へ BR20(BR201), BR50 及び
ディスクレイアウトシステムの混在接続はできません。

選択

→ 2.5 外付け装置 *1
(1)BR20(BR201)へ
→ 2.5 外付け装置
(7)LTOオートローターへ
→ 2.5 外付け装置
(9)LTOライブラリ装置へ



Fibre Channelボード
〔PCI Express,FC-PH-3/
FC-AL-2準拠,4Gbps〕
(GQ-CC7425EX) [カスタム] ¥186,900(税込)
(GQ-CC7425) ¥186,900(税込)

*1:同一システム装置へ BR20(BR201), BR50 及び
ディスクレイアウトシステムの混在接続はできません。

→ 2.5 外付け装置 *1
(2)BR50 へ



Fibre Channelボード
〔PCI Express,FC-PH-3/
FC-AL-2準拠,7.2Gbpsポート〕
(GQ-CC7405EX) [カスタム] ¥373,800(税込)
(GQ-CC7405) ¥373,800(税込)

*1:同一システム装置へ BR20(BR201), BR50 及び
ディスクレイアウトシステムの混在接続はできません。

同時

→ 2.5 外付け装置 *1
(2)BR50 へ
→ 2.5 外付け装置 *1
(2)BR50 へ



Fibre Channelボード
〔PCI Express,FC-PH-3/
FC-AL-2準拠,4Gbps〕
(GQ-CC7421EX) [カスタム] ¥343,350(税込)
(GQ-CC7421) ¥343,350(税込)
・BR50 接続は、Fibre Channelボード [GQ-CC7425EX/GQ-CC7425]へ切替え(2008.07.25.より)

*1:同一システム装置へ BR20(BR201), BR50 及び
ディスクレイアウトシステムの混在接続はできません。

選択

→ 2.5 外付け装置 *1
(3)ディスクレイアウトシステムへ
→ 2.5 外付け装置
(9)LTOライブラリ装置へ



Fibre Channelボード
〔PCI Express,FC-PH-3/
FC-AL-2準拠,4Gbps,ディスクレイアウト〕
(GQ-CC7402EX) [カスタム] ¥460,950(税込)
(GQ-CC7402) ¥460,950(税込)
・BR50 接続は、Fibre Channelボード [GQ-CC7405EX/GQ-CC7405]へ切替え(2008.07.25.より)

*1:同一システム装置へ BR20(BR201), BR50 及び
ディスクレイアウトシステムの混在接続はできません。

選択

同時

→ 2.5 外付け装置 *1
(3)ディスクレイアウトシステムへ
→ 2.5 外付け装置 *1
(3)ディスクレイアウトシステムへ
→ 2.5 外付け装置
(9)LTOライブラリ装置へ
→ 2.5 外付け装置
(9)LTOライブラリ装置へ

<システム装置および内蔵オプション編>

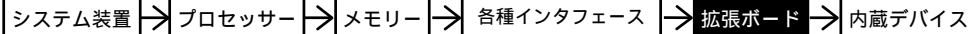

<外付けオプション編>へ

・ディスプレイ装置、・スイッチングHUB、・外付け装置、
・無停電電源装置<タワータイプ用>等

<ラックキャビネット編>へ

・ラックオプション品
・無停電電源装置<ラックタイプ>

TS20 CH
TS20 DH

・[カスタム]はカスタムメイド対象製品です。
・表記の価格は、希望小売価格です。

SVPボード (PCI, 100BASE-TX, 電源エッジ付き) ・SVPマイクロプログラム

ネットワークインターフェース → UTP 対応 5.5 エルパス (100BASE-TX) ([2.4 スwitching HUB] 参照) → 2.4 スwitching HUB へ

SVPボードセット (G0-SCM79004TONEX) [カスタム] **電源コンセントが1個必要です。** ¥110,250(税込)
(G0-SCM79004TON) ¥110,250(税込)

・本セット形名にて購入願います。

SVPボード (PCI, 100BASE-TX, 電源エッジ付き) ・SVPマイクロプログラム

ネットワークインターフェース → UTP 対応 5.5 エルパス (100BASE-TX) ([2.4 スwitching HUB] 参照) → 2.4 スwitching HUB へ

外部筐体電源連動機能 MANAGEMENT インターフェース (Max5 台まで接続可) → リモートコントロール機能 USB インターフェース

SVPボードセット (G0-SCM79104TONEX) [カスタム] **電源コンセントが1個必要です。** ¥176,400(税込)
(G0-SCM79104TON) ¥176,400(税込)

・本セット形名にて購入願います。

メンテナンスケーブル (2.0m) (GH-LY7151) ¥8,400(税込) → リモートコントロール機能 USB インターフェースへ

・リモートコントロール機能 USB インターフェースへの接続時は、リモートコントロール機能 USB インターフェースにメンテナンスケーブルがセットされていますので別途購入の必要はありません。

SVPボード (PCI, 100BASE-TX, 電源エッジ付き) ・SVPマイクロプログラム

ネットワークインターフェース → UTP 対応 5.5 エルパス (100BASE-TX) ([2.4 スwitching HUB] 参照) → 2.4 スwitching HUB へ

外部筐体電源連動機能 MANAGEMENT インターフェース (Max5 台まで接続可) → リモートコントロール機能 USB インターフェース

SVPボードセット (G0-SCM7951100NEX) [カスタム] **電源コンセントが1個必要です。** ¥210,000(税込)
(G0-SCM7951100N) ¥210,000(税込)

・本セット形名にて購入願います。

メンテナンスケーブル (2.0m) (GH-LY7151) ¥8,400(税込) → リモートコントロール機能 USB インターフェースへ

USBケーブル → オンボード USB インターフェースへ

・SVPボードセットに標準添付されます。

・リモートコントロール機能 USB インターフェースへの接続時は、リモートコントロール機能 USB インターフェースにメンテナンスケーブルがセットされていますので別途購入の必要はありません。

<システム装置および内蔵オプション編>

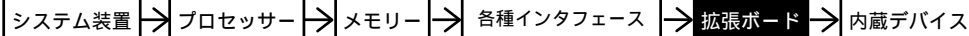

<外付けオプション編>へ

- ・ディスプレイ装置、・スイッチングHUB、・外付け装置、
- ・無停電電源装置<タワータイプ用>等

<ラックキャビネット編>へ

- ・ラックオプション品
- ・無停電電源装置<ラックタイプ>

- 拡張ボード搭載条件表 -

- ・拡張ボードの搭載位置および最大搭載枚数については、下表のとおりです。
- ・SVPボードをご使用の場合、管理用ソフトウェアのJP1/ServerConductor/Advanced Agentを必ずご購入ください。また、ご使用の機能に応じてJP1/ServerConductor/Server Managerが必要となります。

<HA8000/TS20 [静音モデル] CH RAID(SAS)モデル>

品名	形名	拡張ボード優先順位	最大搭載枚数	拡張スロット PCI				
				PCI Express 4レーン	64bit/ 133MHz 3.3Vキ	PCI Express		32bit/ 33MHz 5Vキ
						4レーン	8レーン	
				1		2		3
ディスクアレイコントローラボード	70-7070形名なし	-	1	x	x	x	x	x
SCSIボードセット (*1)	G0-SCS7411A00NEX G0-SCS7411A00N	[8]	1	x		x	x	x
SCSIボードセット (*1)	G0-SCS7401A00NEX G0-SCS7401A00N	[2]	(折一)		x		x	x
SCSIボード	G0-CS7411EX G0-CS7411	[8]	1	x		x	x	x
SCSIボード	G0-CS7401EX G0-CS7401	[2]	2		x		x	x
LANボード(1000BASE-T) (*2)	G0-CN7542EX G0-CN7542	[9]	1	x		x	x	x
LANボード(1000BASE-T 2Port)	G0-CN6552EX G0-CN6552	[10]	1	x		x	x	x
LANボード(1000BASE-T)	G0-CN7572EX G0-CN7572	[7]	2		x		x	x
SASボード	G0-CE7101EX G0-CE7101	[1]	1		x	x	x	x
Fibre Channelボード	G0-CC7425EX G0-CC7425	[4]	2		x		x	x
Fibre Channelボード	G0-CC7405EX G0-CC7405	[6]	2		x		x	x
Fibre Channelボード	G0-CC7421EX G0-CC7421	[3]	2		x		x	x
Fibre Channelボード	G0-CC7402EX G0-CC7402	[5]	2		x		x	x
SVPボードセット	G0-SCM79004TONEX G0-SCM79004TON	[11]	1 (折一)	x	x	x	x	
SVPボードセット	G0-SCM79104TONEX G0-SCM79104TON	[11]		x	x	x	x	
SVPボードセット	G0-SCM795100NEX G0-SCM795100N	[11]		x	x	x	x	

- (凡例) : 標準搭載
 : 搭載可 (搭載優先順位)
 x : 搭載不可

*1:システム装置への工場搭載の場合は、接続する内蔵デバイスが必要です。
 *2:Windows Server 2008 環境時は、未対応です。

<HA8000/TS20 [静音モデル] DH RAID(シリアルATA)モデル>

品名	形名	拡張ボード優先順位	最大搭載枚数	拡張スロット PCI				
				PCI Express 4レーン	64bit/ 133MHz 3.3Vキ	PCI Express		32bit/ 33MHz 5Vキ
						4レーン	8レーン	
				1		2		3
ディスクアレイコントローラボード	70-7070形名なし	-	1	x	x	x	x	x
SCSIボードセット (*1)	G0-SCS7411A00NEX G0-SCS7411A00N	[8]	1	x		x	x	x
SCSIボードセット (*1)	G0-SCS7401A00NEX G0-SCS7401A00N	[2]	(折一)		x		x	x
SCSIボード	G0-CS7411EX G0-CS7411	[8]	1	x		x	x	x
SCSIボード	G0-CS7401EX G0-CS7401	[2]	2		x		x	x
LANボード(1000BASE-T) (*2)	G0-CN7542EX G0-CN7542	[9]	1	x		x	x	x
LANボード(1000BASE-T 2Port)	G0-CN6552EX G0-CN6552	[10]	1	x		x	x	x
LANボード(1000BASE-T)	G0-CN7572EX G0-CN7572	[7]	2		x		x	x
SASボード	G0-CE7101EX G0-CE7101	[1]	1		x	x	x	x
Fibre Channelボード	G0-CC7425EX G0-CC7425	[4]	2		x		x	x
Fibre Channelボード	G0-CC7405EX G0-CC7405	[6]	2		x		x	x
Fibre Channelボード	G0-CC7421EX G0-CC7421	[3]	2		x		x	x
Fibre Channelボード	G0-CC7402EX G0-CC7402	[5]	2		x		x	x
SVPボードセット	G0-SCM79004TONEX G0-SCM79004TON	[11]	1 (折一)	x	x	x	x	
SVPボードセット	G0-SCM79104TONEX G0-SCM79104TON	[11]		x	x	x	x	
SVPボードセット	G0-SCM795100NEX G0-SCM795100N	[11]		x	x	x	x	

- (凡例) : 標準搭載
 : 搭載可 (搭載優先順位)
 x : 搭載不可

*1:システム装置への工場搭載の場合は、接続する内蔵デバイスが必要です。
 *2:Windows Server 2008 環境時は、未対応です。

<システム装置および内蔵オプション編>

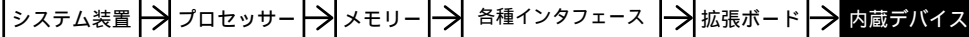

<外付けオプション編>へ

・ディスプレイ装置、・スイッチングHUB、・外付け装置、
・無停電電源装置<タワータイプ用>等

<ラックキャビネット編>へ

・ラックオプション品
・無停電電源装置<ラックタイプ>

内蔵デバイス

搭載条件については搭載条件表をご参照下さい。

また、バックアップデバイスに必要なソフトについては[7.システム構成上の注意事項]をご参照下さい。

・[加税]はカスタムメイド対象製品です。
・表記の価格は、希望小売価格です。

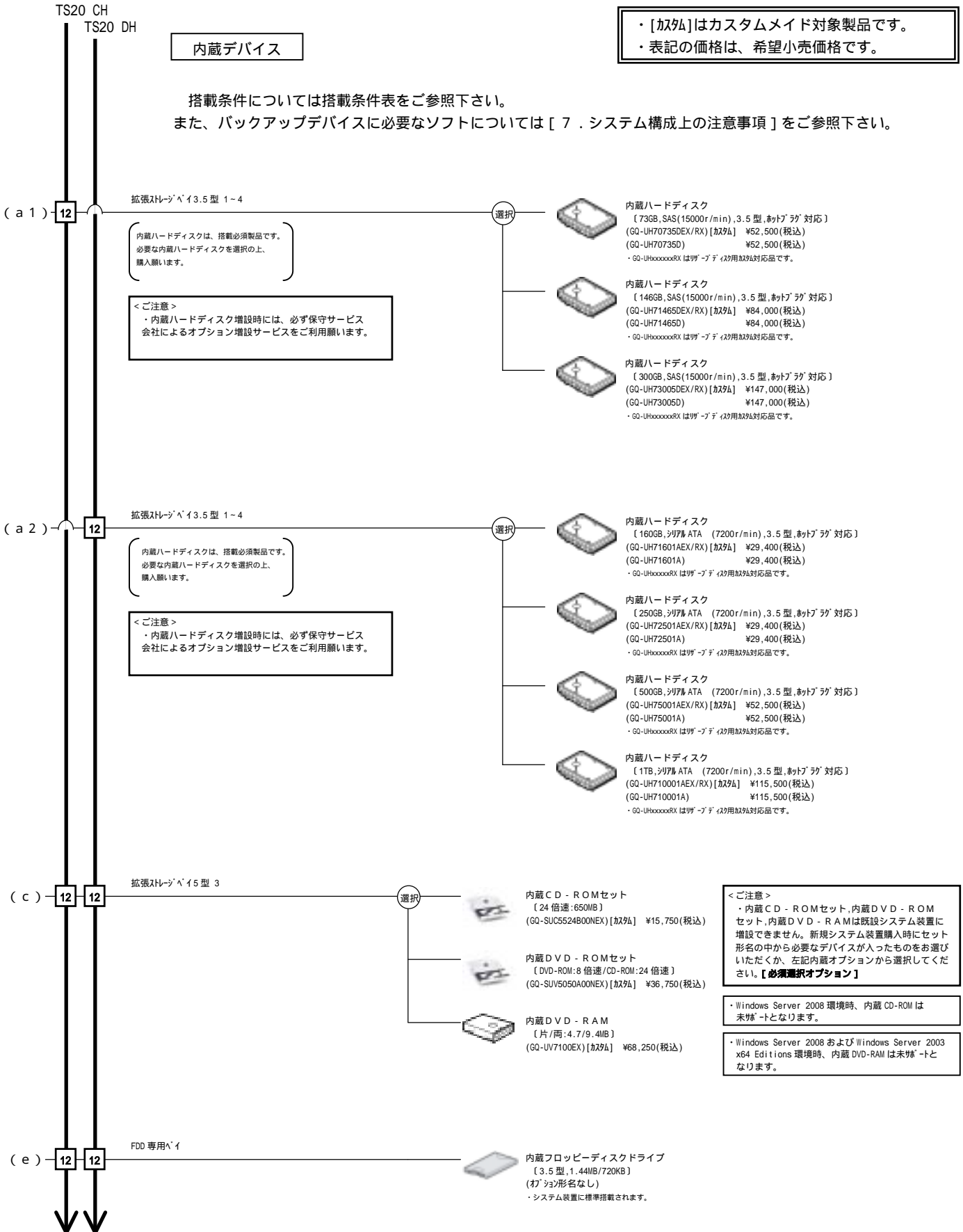

<システム装置および内蔵オプション編>

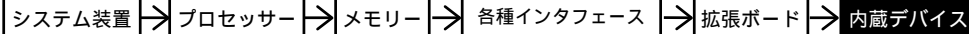

<外付けオプション編>へ

・ディスプレイ装置、・スイッチングHUB、・外付け装置、
・無停電電源装置<タワータイプ用>等

<ラックキャビネット編>へ

・ラックオプション品
・無停電電源装置<ラックタイプ>

・ [加税] はカスタムメイド対象製品です。
・ 表記の価格は、希望小売価格です。

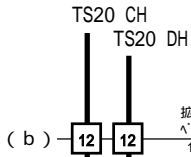

内蔵 DAT (DAT72) [おまかせ安心モデル (3年) 用]

バックアップソフトウェア	バックアップデバイス	価格 (税別)	価格 (税込)
CA ARCserve Backup r12 for Windows + Disaster Recovery Option + Agent for Open Files + Client Agent for Windows [10ライセンス]	内蔵 DAT [DAT72 (非/圧縮:36/72GB)] ・ 対応 (DDS テーカ-トリッジ [HS-4/170S]) x40 巻 (10巻/年+10巻/「お届け安心サービス」付き)	内蔵 DAT セット (GQ-SUD7732W56AEX) [加税]	¥882,000 (税込)
CA ARCserve Backup r12 for Windows + Disaster Recovery Option + Client Agent for Windows [10ライセンス]	内蔵 DAT セット (GQ-SUD7732W55AEX) [加税]	¥800,100 (税込)	
CA ARCserve Backup r12 for Windows + Client Agent for Windows [10ライセンス]	内蔵 DAT セット (GQ-SUD7732W54AEX) [加税]	¥726,600 (税込)	
CA ARCserve Backup r12 for Windows + Disaster Recovery Option + Agent for Open Files + Client Agent for Windows [5ライセンス]	内蔵 DAT セット (GQ-SUD7732V53AEX) [加税]	¥645,750 (税込)	
CA ARCserve Backup r12 for Windows + Disaster Recovery Option + Client Agent for Windows [5ライセンス]	内蔵 DAT セット (GQ-SUD7732V52AEX) [加税]	¥563,850 (税込)	
CA ARCserve Backup r12 for Windows + Client Agent for Windows [5ライセンス]	内蔵 DAT セット (GQ-SUD7732V51AEX) [加税]	¥490,350 (税込)	
CA ARCserve Backup r12 for Windows + Disaster Recovery Option + Agent for Open Files	内蔵 DAT セット (GQ-SUD7732V50AEX) [加税]	¥456,750 (税込)	
CA ARCserve Backup r12 for Windows + Disaster Recovery Option	内蔵 DAT セット (GQ-SUD7732V49AEX) [加税]	¥374,850 (税込)	
CA ARCserve Backup r12 for Windows	内蔵 DAT セット (GQ-SUD7732V48AEX) [加税]	¥301,350 (税込)	
BrightStor ARCserve Backup r11.5 for Windows + Disaster Recovery Option + Agent for Open Files + Universal Client Agent for Windows [10ライセンス]	内蔵 DAT セット (GQ-SUD7732W6AEX) [加税]	完売しました。	
BrightStor ARCserve Backup r11.5 for Windows + Disaster Recovery Option + Universal Client Agent for Windows [10ライセンス]	内蔵 DAT セット (GQ-SUD7732W5AEX) [加税]	完売しました。	
BrightStor ARCserve Backup r11.5 for Windows + Universal Client Agent for Windows [10ライセンス]	内蔵 DAT セット (GQ-SUD7732W4AEX) [加税]	完売しました。	
BrightStor ARCserve Backup r11.5 for Windows + Disaster Recovery Option + Agent for Open Files + Universal Client Agent for Windows [5ライセンス]	内蔵 DAT セット (GQ-SUD7732V6AEX) [加税]	完売しました。	
BrightStor ARCserve Backup r11.5 for Windows + Disaster Recovery Option + Universal Client Agent for Windows [5ライセンス]	内蔵 DAT セット (GQ-SUD7732V5AEX) [加税]	完売しました。	
BrightStor ARCserve Backup r11.5 for Windows + Universal Client Agent for Windows [5ライセンス]	内蔵 DAT セット (GQ-SUD7732V4AEX) [加税]	完売しました。	
BrightStor ARCserve Backup r11.5 for Windows + Disaster Recovery Option + Agent for Open Files	内蔵 DAT セット (GQ-SUD7732V3AEX) [加税]	完売しました。	
BrightStor ARCserve Backup r11.5 for Windows + Disaster Recovery Option	内蔵 DAT セット (GQ-SUD7732V2AEX) [加税]	完売しました。	
BrightStor ARCserve Backup r11.5 for Windows	内蔵 DAT セット (GQ-SUD7732V1AEX) [加税]	完売しました。	
JP1/VERITAS Backup Exec 12 for Windows Servers + Intelligent Disaster Recovery Option + Advanced Open File + Servers Agent [5ライセンス]	内蔵 DAT セット (GQ-SUD7732W8AEX) [加税]	¥707,700 (税込)	
JP1/VERITAS Backup Exec 12 for Windows Servers + Intelligent Disaster Recovery Option + Advanced Open File + Servers Agent [2ライセンス]	内蔵 DAT セット (GQ-SUD7732V7AEX) [加税]	¥451,500 (税込)	
JP1/VERITAS Backup Exec 12 for Windows Servers + Intelligent Disaster Recovery Option + Advanced Open File	内蔵 DAT セット (GQ-SUD7732W7AEX) [加税]	¥359,100 (税込)	内蔵 DAT セット (GQ-SUD7732V6AEX) [加税] ¥311,850 (税込)
JP1/VERITAS Backup Exec 11d for Windows Servers + Intelligent Disaster Recovery Option + Advanced Open File	内蔵 DAT セット (GQ-SUD7732W6AEX) [加税]	¥543,900 (税込)	内蔵 DAT セット (GQ-SUD7732V5AEX) [加税] ¥496,650 (税込)
JP1/VERITAS Backup Exec 11d for Windows Servers + Intelligent Disaster Recovery Option	内蔵 DAT セット (GQ-SUD7732W5AEX) [加税]	¥441,000 (税込)	内蔵 DAT セット (GQ-SUD7732V4AEX) [加税] ¥393,750 (税込)
JP1/VERITAS Backup Exec 11d for Windows Servers	内蔵 DAT セット (GQ-SUD7732W4AEX) [加税]	¥338,100 (税込)	内蔵 DAT セット (GQ-SUD7732V3AEX) [加税] ¥290,850 (税込)
バックアップソフトウェアなし	内蔵 DAT セット (GQ-SUD7732W0AEX) [加税]	¥231,000 (税込)	内蔵 DAT セット (GQ-SUD7732V0AEX) [加税] ¥183,750 (税込)

・内蔵デバイスの対応 OS 情報及び対応バックアップソフトウェア情報は、[7.3 バックアップデバイス情報] 項を参照願います。
・CA ARCserve Backup r12 for Windows 選択時は、内蔵 CD-ROM は未搭載となります。

<システム装置および内蔵オプション編>

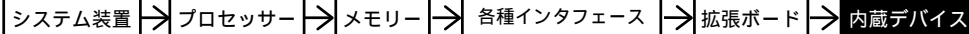

<外付けオプション編>へ

・ディスプレイ装置、・スイッチングHUB、・外付け装置、
・無停電電源装置<タワータイプ用>等

<ラックキャビネット編>へ

・ラックオプション品
・無停電電源装置<ラックタイプ>

TS20 CH
TS20 DH

・ [加税] はカスタムメイド対象製品です。
・ 表記の価格は、希望小売価格です。

内蔵DAT (DAT72) [標準モデル用]

バックアップソフトウェア	バックアップデバイス 内蔵DAT [DAT72(非/圧縮:36/72GB)] ・ 対応 (DDSデータカートリッジ [HS-4/170S])x10巻付き	内蔵DAT 内蔵DAT [DAT72(非/圧縮:36/72GB)]
CA ARCserve Backup r12 for Windows + Disaster Recovery Option + Agent for Open Files + Client Agent for Windows [5ライセンス] (D01枚)	内蔵DATセット (GQ-SUD7732WIS3NEX) [加税] ¥614,250(税込)	内蔵DATセット (GQ-SUD7732OS3NEX) [加税] ¥582,750(税込)
CA ARCserve Backup r12 for Windows + Disaster Recovery Option + Client Agent for Windows [5ライセンス] (D01枚)	内蔵DATセット (GQ-SUD7732WIS2NEX) [加税] ¥532,350(税込)	内蔵DATセット (GQ-SUD7732OS2NEX) [加税] ¥500,850(税込)
CA ARCserve Backup r12 for Windows + Client Agent for Windows [5ライセンス] (D01枚)	内蔵DATセット (GQ-SUD7732WIS1NEX) [加税] ¥458,850(税込)	内蔵DATセット (GQ-SUD7732OS1NEX) [加税] ¥427,350(税込)
CA ARCserve Backup r12 for Windows + Disaster Recovery Option + Agent for Open Files (D01枚)	内蔵DATセット (GQ-SUD7732WISFNEX) [加税] ¥425,250(税込)	内蔵DATセット (GQ-SUD7732OSFNEX) [加税] ¥393,750(税込)
CA ARCserve Backup r12 for Windows + Disaster Recovery Option (D01枚)	内蔵DATセット (GQ-SUD7732WISDNEX) [加税] ¥343,350(税込)	内蔵DATセット (GQ-SUD7732OSDNEX) [加税] ¥311,850(税込)
CA ARCserve Backup r12 for Windows (D01枚)	内蔵DATセット (GQ-SUD7732WIS0NEX) [加税] ¥269,850(税込)	内蔵DATセット (GQ-SUD7732OS0NEX) [加税] ¥238,350(税込)
BrightStor ARCserve Backup r11.5 for Windows + Disaster Recovery Option + Agent for Open Files + Universal Client Agent for Windows [5ライセンス]	内蔵DATセット (GQ-SUD7732WR2NEX) [加税] 完売しました。	内蔵DATセット (GQ-SUD7732OR2NEX) [加税] 完売しました。
BrightStor ARCserve Backup r11.5 for Windows + Disaster Recovery Option + Universal Client Agent for Windows [5ライセンス]	内蔵DATセット (GQ-SUD7732WR1NEX) [加税] 完売しました。	内蔵DATセット (GQ-SUD7732OR1NEX) [加税] 完売しました。
BrightStor ARCserve Backup r11.5 for Windows + Universal Client Agent for Windows [5ライセンス]	内蔵DATセット (GQ-SUD7732WR0NEX) [加税] 完売しました。	内蔵DATセット (GQ-SUD7732OR0NEX) [加税] 完売しました。
BrightStor ARCserve Backup r11.5 for Windows + Disaster Recovery Option + Agent for Open Files	内蔵DATセット (GQ-SUD7732WRPNEX) [加税] 完売しました。	内蔵DATセット (GQ-SUD7732ORPNEX) [加税] 完売しました。
BrightStor ARCserve Backup r11.5 for Windows + Disaster Recovery Option	内蔵DATセット (GQ-SUD7732WR0NEX) [加税] 完売しました。	内蔵DATセット (GQ-SUD7732OR0NEX) [加税] 完売しました。
BrightStor ARCserve Backup r11.5 for Windows	内蔵DATセット (GQ-SUD7732WR0NEX) [加税] 完売しました。	内蔵DATセット (GQ-SUD7732OR0NEX) [加税] 完売しました。
JP1/VERITAS Backup Exec 12 for Windows Servers + Intelligent Disaster Recovery Option + Advanced Open File + Servers Agent [2ライセンス] (D04枚)	内蔵DATセット (GQ-SUD7732WT7NEX) [加税] ¥420,000(税込)	内蔵DATセット (GQ-SUD7732OT7NEX) [加税] ¥388,500(税込)
JP1/VERITAS Backup Exec 12 for Windows Servers + Intelligent Disaster Recovery Option + Advanced Open File (D04枚)	内蔵DATセット (GQ-SUD7732WTANEX) [加税] ¥280,350(税込)	内蔵DATセット (GQ-SUD7732OTANEX) [加税] ¥248,850(税込)
JP1/VERITAS Backup Exec 11d for Windows Servers + Intelligent Disaster Recovery Option + Advanced Open File	内蔵DATセット (GQ-SUD7732WPANEX) [加税] ¥465,150(税込)	内蔵DATセット (GQ-SUD7732OPANEX) [加税] ¥433,650(税込)
JP1/VERITAS Backup Exec 11d for Windows Servers + Intelligent Disaster Recovery Option	内蔵DATセット (GQ-SUD7732WPRNEX) [加税] ¥362,250(税込)	内蔵DATセット (GQ-SUD7732OPRNEX) [加税] ¥330,750(税込)
JP1/VERITAS Backup Exec 11d for Windows Servers	内蔵DATセット (GQ-SUD7732WP0NEX) [加税] ¥259,350(税込)	内蔵DATセット (GQ-SUD7732OP0NEX) [加税] ¥227,850(税込)
バックアップソフトウェアなし	内蔵DATセット (GQ-SUD7732W00NEX) [加税] ¥152,250(税込)	内蔵DATセット (GQ-SUD7732O00NEX) [加税] ¥120,750(税込)

・ 内蔵デバイス の対応 OS 情報及び対応バックアップソフトウェア情報は、[7.3 バックアップデバイス情報]項を参照願います。

・ CA ARCserve Backup r12 for Windows 選択時は、内蔵 CD-ROM は未サポートとなります。

テープメディアセット

HA8000 シリーズ 推奨メディア	10巻パック	30巻パック	60巻パック
内蔵DAT (DAT72) 用 DDS カートリッジテープ Maxell:HS-4/170S	GQ-SAY7DAT1210 ¥31,500(税込)	GQ-SAY7DAT1230 ¥94,500(税込)	GQ-SAY7DAT1260 ¥189,000(税込)

クリーニングテープセット

HA8000 シリーズ 推奨メディア	5巻パック
内蔵DAT (DAT72) 用 クリーニングカートリッジ Maxell:HS-4/CL	GQ-AY7DATCL1 ¥8,190(税込)

<システム装置および内蔵オプション編>

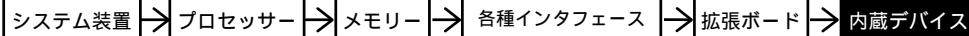

<外付けオプション編>へ

・ディスプレイ装置、・スイッチングHUB、・外付け装置、
・無停電電源装置<タワータイプ用>等

<ラックキャビネット編>へ

・ラックオプション品
・無停電電源装置<ラックタイプ>

TS20 CH
TS20 DH

デバイスレール(2ﾊﾞｲ用)
〔フルサイズのみ取付け用〕
(GQ-AU7900EX) [ｶｽﾀﾑ] ¥2,100(税込)
(GQ-AU7900) ¥2,100(税込)

・ [ｶｽﾀﾑ] はカスタムメイド対象製品です。
・ 表記の価格は、希望小売価格です。

内蔵 D A T チェンジャー (D A T 7 2) [おまかせ安心モデル (3 年) 用] [タワータイプのみ選択可]

バックアップソフトウェア	バックアップデバイス	価格	備考
CA ARCserve Backup r12 for Windows + Disaster Recovery Option + Agent for Open Files + Client Agent for Windows [10 ﾀｲﾌﾟｽ]	内蔵 D A T チェンジャー 〔DAT72(非/圧縮:36/72GB),6 連装〕 ・拡張ストレージを 2 ﾀｲﾌﾞ使用します。 ・ｽﾀｲﾌﾟ (DDS ﾃﾞｰﾀｰｶｰﾄﾞ) [HS-4/170S] x80 巻 (20 巻/年+20 巻/「お届け安心サービス」付き)	内蔵 D A T チェンジャーセット (GQ-SUD7746WS6AEX) [ｶｽﾀﾑ] ¥1,188,600(税込)	内蔵 D A T チェンジャー (DAT72(非/圧縮:36/72GB),6 連装) ・拡張ストレージを 2 ﾀｲﾌﾞ使用します。 ・ｽﾀｲﾌﾟ (DDS ﾃﾞｰﾀｰｶｰﾄﾞ) [HS-4/170S] x40 巻 (10 巻/年+10 巻/「お届け安心サービス」付き)
CA ARCserve Backup r12 for Windows + Disaster Recovery Option + Client Agent for Windows [10 ﾀｲﾌﾟｽ]	内蔵 D A T チェンジャーセット (GQ-SUD7746WS5AEX) [ｶｽﾀﾑ]	¥1,106,700(税込)	
CA ARCserve Backup r12 for Windows + Disaster Recovery Option + Client Agent for Windows [10 ﾀｲﾌﾟｽ]	内蔵 D A T チェンジャーセット (GQ-SUD7746WS4AEX) [ｶｽﾀﾑ]	¥1,033,200(税込)	
CA ARCserve Backup r12 for Windows + Disaster Recovery Option + Agent for Open Files + Client Agent for Windows [5 ﾀｲﾌﾟｽ]	内蔵 D A T チェンジャーセット (GQ-SUD7746VS3AEX) [ｶｽﾀﾑ]	¥905,100(税込)	
CA ARCserve Backup r12 for Windows + Disaster Recovery Option + Client Agent for Windows [5 ﾀｲﾌﾟｽ]	内蔵 D A T チェンジャーセット (GQ-SUD7746VS2AEX) [ｶｽﾀﾑ]	¥823,200(税込)	
CA ARCserve Backup r12 for Windows + Client Agent for Windows [5 ﾀｲﾌﾟｽ]	内蔵 D A T チェンジャーセット (GQ-SUD7746VS1AEX) [ｶｽﾀﾑ]	¥749,700(税込)	
CA ARCserve Backup r12 for Windows + Disaster Recovery Option + Agent for Open Files	内蔵 D A T チェンジャーセット (GQ-SUD7746VSAEX) [ｶｽﾀﾑ]	¥810,600(税込)	内蔵 D A T チェンジャーセット (GQ-SUD7746VFAEX) [ｶｽﾀﾑ] ¥716,100(税込)
CA ARCserve Backup r12 for Windows + Disaster Recovery Option	内蔵 D A T チェンジャーセット (GQ-SUD7746VSDAEX) [ｶｽﾀﾑ]	¥728,700(税込)	内蔵 D A T チェンジャーセット (GQ-SUD7746VSDAEX) [ｶｽﾀﾑ] ¥634,200(税込)
CA ARCserve Backup r12 for Windows	内蔵 D A T チェンジャーセット (GQ-SUD7746VSAEX) [ｶｽﾀﾑ]	¥655,200(税込)	内蔵 D A T チェンジャーセット (GQ-SUD7746VSAEX) [ｶｽﾀﾑ] ¥560,700(税込)
BrightStor ARCserve Backup r11.5 for Windows + Disaster Recovery Option + Agent for Open Files + Universal Client Agent for Windows [10 ﾀｲﾌﾟｽ]	内蔵 D A T チェンジャーセット (GQ-SUD7746WR6AEX) [ｶｽﾀﾑ]	完売しました。	
BrightStor ARCserve Backup r11.5 for Windows + Disaster Recovery Option + Universal Client Agent for Windows [10 ﾀｲﾌﾟｽ]	内蔵 D A T チェンジャーセット (GQ-SUD7746WR5AEX) [ｶｽﾀﾑ]	完売しました。	
BrightStor ARCserve Backup r11.5 for Windows + Universal Client Agent for Windows [10 ﾀｲﾌﾟｽ]	内蔵 D A T チェンジャーセット (GQ-SUD7746WR4AEX) [ｶｽﾀﾑ]	完売しました。	
BrightStor ARCserve Backup r11.5 for Windows + Disaster Recovery Option + Agent for Open Files + Universal Client Agent for Windows [5 ﾀｲﾌﾟｽ]	内蔵 D A T チェンジャーセット (GQ-SUD7746WR3AEX) [ｶｽﾀﾑ]	完売しました。	内蔵 D A T チェンジャーセット (GQ-SUD7746WR3AEX) [ｶｽﾀﾑ] 完売しました。
BrightStor ARCserve Backup r11.5 for Windows + Disaster Recovery Option + Universal Client Agent for Windows [5 ﾀｲﾌﾟｽ]	内蔵 D A T チェンジャーセット (GQ-SUD7746WR2AEX) [ｶｽﾀﾑ]	完売しました。	内蔵 D A T チェンジャーセット (GQ-SUD7746WR2AEX) [ｶｽﾀﾑ] 完売しました。
BrightStor ARCserve Backup r11.5 for Windows + Universal Client Agent for Windows [5 ﾀｲﾌﾟｽ]	内蔵 D A T チェンジャーセット (GQ-SUD7746WR1AEX) [ｶｽﾀﾑ]	完売しました。	内蔵 D A T チェンジャーセット (GQ-SUD7746WR1AEX) [ｶｽﾀﾑ] 完売しました。
BrightStor ARCserve Backup r11.5 for Windows + Disaster Recovery Option + Agent for Open Files	内蔵 D A T チェンジャーセット (GQ-SUD7746VRF6AEX) [ｶｽﾀﾑ]	完売しました。	内蔵 D A T チェンジャーセット (GQ-SUD7746VRF6AEX) [ｶｽﾀﾑ] 完売しました。
BrightStor ARCserve Backup r11.5 for Windows + Disaster Recovery Option	内蔵 D A T チェンジャーセット (GQ-SUD7746VRDAEX) [ｶｽﾀﾑ]	完売しました。	内蔵 D A T チェンジャーセット (GQ-SUD7746VRDAEX) [ｶｽﾀﾑ] 完売しました。
BrightStor ARCserve Backup r11.5 for Windows	内蔵 D A T チェンジャーセット (GQ-SUD7746VROAEX) [ｶｽﾀﾑ]	完売しました。	内蔵 D A T チェンジャーセット (GQ-SUD7746VROAEX) [ｶｽﾀﾑ] 完売しました。
JP1/VERITAS Backup Exec 12 for Windows Servers + Intelligent Disaster Recovery Option + Advanced Open File + Servers Agent [5 ﾀｲﾌﾟｽ]	内蔵 D A T チェンジャーセット (GQ-SUD7746VT8AEX) [ｶｽﾀﾑ]	¥1,014,300(税込)	
JP1/VERITAS Backup Exec 12 for Windows Servers + Intelligent Disaster Recovery Option + Advanced Open File + Servers Agent [2 ﾀｲﾌﾟｽ]	内蔵 D A T チェンジャーセット (GQ-SUD7746VT7AEX) [ｶｽﾀﾑ]	¥710,850(税込)	内蔵 D A T チェンジャーセット (GQ-SUD7746VT7AEX) [ｶｽﾀﾑ]
JP1/VERITAS Backup Exec 12 for Windows Servers + Intelligent Disaster Recovery Option + Advanced Open File	内蔵 D A T チェンジャーセット (GQ-SUD7746VTAEX) [ｶｽﾀﾑ]	¥665,700(税込)	内蔵 D A T チェンジャーセット (GQ-SUD7746VTAEX) [ｶｽﾀﾑ] ¥571,200(税込)
JP1/VERITAS Backup Exec 11d for Windows Servers + Intelligent Disaster Recovery Option + Advanced Open File	内蔵 D A T チェンジャーセット (GQ-SUD7746VPAEX) [ｶｽﾀﾑ]	¥867,300(税込)	内蔵 D A T チェンジャーセット (GQ-SUD7746VPAEX) [ｶｽﾀﾑ] ¥772,800(税込)
JP1/VERITAS Backup Exec 11d for Windows Servers + Intelligent Disaster Recovery Option	内蔵 D A T チェンジャーセット (GQ-SUD7746VPAEX) [ｶｽﾀﾑ]	¥764,400(税込)	内蔵 D A T チェンジャーセット (GQ-SUD7746VPAEX) [ｶｽﾀﾑ] ¥669,900(税込)
JP1/VERITAS Backup Exec 11d for Windows Servers	内蔵 D A T チェンジャーセット (GQ-SUD7746VPAEX) [ｶｽﾀﾑ]	¥661,500(税込)	内蔵 D A T チェンジャーセット (GQ-SUD7746VPAEX) [ｶｽﾀﾑ] ¥567,000(税込)
バックアップソフトウェアなし	内蔵 D A T チェンジャーセット (GQ-SUD7746V00AEX) [ｶｽﾀﾑ]	¥537,600(税込)	内蔵 D A T チェンジャーセット (GQ-SUD7746V00AEX) [ｶｽﾀﾑ] ¥443,100(税込)

・内蔵デバイスの対応 OS 情報及び対応ソフトウェア情報は、[7.3 バックアップデバイス情報]項を参照願います。
・CA ARCserve Backup r12 for Windows 選択時は、内蔵 CD-ROM は未付となります。

<システム装置および内蔵オプション編>

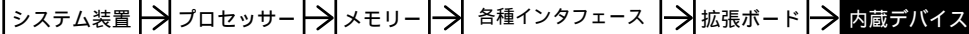

<外付けオプション編>

- ・ディスプレイ装置、・スイッチングHUB、・外付け装置、
- ・無停電電源装置<タワータイプ用>等

<ラックキャビネット編>

- ・ラックオプション品
- ・無停電電源装置<ラックタイプ>

TS20 CH
TS20 DH

デバイスレール(2ﾊﾞｲ用)
〔汎用モデル取付け用〕
(GQ-AU7900EX) [ｶｽﾀﾑ] ¥2,100(税込)
(GQ-AU7900) ¥2,100(税込)

- ・ [ｶｽﾀﾑ] はカスタムメイド対象製品です。
- ・ 表記の価格は、希望小売価格です。

内蔵 D A T チェンジャー (D A T 7 2) [標準モデル用] [タワータイプのみ選択可]

バックアップソフトウェア	バックアップデバイス	内蔵 D A T チェンジャー	内蔵 D A T チェンジャー
		内蔵 D A T チェンジャー 〔DAT72(非/圧縮:36/72GB),6連装〕 ・拡張スロットﾊﾞｲを2ﾊﾞｲ使用します。 ・ｽﾀｲﾌﾟ(DDSﾃｰﾀﾞｰｶｰﾄｯｼﾞ [HS-4/170S])x20巻付き	内蔵 D A T チェンジャー 〔DAT72(非/圧縮:36/72GB),6連装〕 ・拡張スロットﾊﾞｲを2ﾊﾞｲ使用します。
CA ARCserve Backup r12 for Windows + Disaster Recovery Option + Agent for Open Files + Client Agent for Windows[5ﾗｲﾌﾞｽ]	内蔵 D A T チェンジャーセット (GQ-SUD7746WS3NEX) [ｶｽﾀﾑ]	¥842,100(税込)	内蔵 D A T チェンジャーセット (GQ-SUD7746OS3NEX) [ｶｽﾀﾑ]
CA ARCserve Backup r12 for Windows + Disaster Recovery Option + Client Agent for Windows[5ﾗｲﾌﾞｽ]	内蔵 D A T チェンジャーセット (GQ-SUD7746WS2NEX) [ｶｽﾀﾑ]	¥760,200(税込)	内蔵 D A T チェンジャーセット (GQ-SUD7746OS2NEX) [ｶｽﾀﾑ]
CA ARCserve Backup r12 for Windows + Client Agent for Windows[5ﾗｲﾌﾞｽ]	内蔵 D A T チェンジャーセット (GQ-SUD7746WS1NEX) [ｶｽﾀﾑ]	¥686,700(税込)	内蔵 D A T チェンジャーセット (GQ-SUD7746OS1NEX) [ｶｽﾀﾑ]
CA ARCserve Backup r12 for Windows + Disaster Recovery Option + Agent for Open Files	内蔵 D A T チェンジャーセット (GQ-SUD7746WSFNEX) [ｶｽﾀﾑ]	¥653,100(税込)	内蔵 D A T チェンジャーセット (GQ-SUD7746OSFNEX) [ｶｽﾀﾑ]
CA ARCserve Backup r12 for Windows + Disaster Recovery Option	内蔵 D A T チェンジャーセット (GQ-SUD7746WSNEX) [ｶｽﾀﾑ]	¥571,200(税込)	内蔵 D A T チェンジャーセット (GQ-SUD7746OSNEX) [ｶｽﾀﾑ]
CA ARCserve Backup r12 for Windows	内蔵 D A T チェンジャーセット (GQ-SUD7746WSNEX) [ｶｽﾀﾑ]	¥497,700(税込)	内蔵 D A T チェンジャーセット (GQ-SUD7746OSNEX) [ｶｽﾀﾑ]
BrightStor ARCserve Backup r11.5 for Windows + Disaster Recovery Option + Agent for Open Files + Universal Client Agent for Windows[5ﾗｲﾌﾞｽ]	内蔵 D A T チェンジャーセット (GQ-SUD7746WR3NEX) [ｶｽﾀﾑ]	完売しました。	内蔵 D A T チェンジャーセット (GQ-SUD7746OR3NEX) [ｶｽﾀﾑ]
BrightStor ARCserve Backup r11.5 for Windows + Disaster Recovery Option + Universal Client Agent for Windows[5ﾗｲﾌﾞｽ]	内蔵 D A T チェンジャーセット (GQ-SUD7746WR1NEX) [ｶｽﾀﾑ]	完売しました。	内蔵 D A T チェンジャーセット (GQ-SUD7746OR1NEX) [ｶｽﾀﾑ]
BrightStor ARCserve Backup r11.5 for Windows + Universal Client Agent for Windows[5ﾗｲﾌﾞｽ]	内蔵 D A T チェンジャーセット (GQ-SUD7746WRNEX) [ｶｽﾀﾑ]	完売しました。	内蔵 D A T チェンジャーセット (GQ-SUD7746ORNEX) [ｶｽﾀﾑ]
BrightStor ARCserve Backup r11.5 for Windows + Disaster Recovery Option + Agent for Open Files	内蔵 D A T チェンジャーセット (GQ-SUD7746WRFNEX) [ｶｽﾀﾑ]	完売しました。	内蔵 D A T チェンジャーセット (GQ-SUD7746ORFNEX) [ｶｽﾀﾑ]
BrightStor ARCserve Backup r11.5 for Windows + Disaster Recovery Option	内蔵 D A T チェンジャーセット (GQ-SUD7746WRNEX) [ｶｽﾀﾑ]	完売しました。	内蔵 D A T チェンジャーセット (GQ-SUD7746ORNEX) [ｶｽﾀﾑ]
BrightStor ARCserve Backup r11.5 for Windows	内蔵 D A T チェンジャーセット (GQ-SUD7746WRNEX) [ｶｽﾀﾑ]	完売しました。	内蔵 D A T チェンジャーセット (GQ-SUD7746ORNEX) [ｶｽﾀﾑ]
JP1/VERITAS Backup Exec 12 for Windows Servers + Intelligent Disaster Recovery Option + Advanced Open File + Servers Agent [2ﾗｲﾌﾞｽ]	内蔵 D A T チェンジャーセット (GQ-SUD7746WT7NEX) [ｶｽﾀﾑ]	¥647,850(税込)	内蔵 D A T チェンジャーセット (GQ-SUD7746OT7NEX) [ｶｽﾀﾑ]
JP1/VERITAS Backup Exec 12 for Windows Servers + Intelligent Disaster Recovery Option + Advanced Open File	内蔵 D A T チェンジャーセット (GQ-SUD7746WTANEX) [ｶｽﾀﾑ]	¥508,200(税込)	内蔵 D A T チェンジャーセット (GQ-SUD7746OTANEX) [ｶｽﾀﾑ]
JP1/VERITAS Backup Exec 11d for Windows Servers + Intelligent Disaster Recovery Option + Advanced Open File	内蔵 D A T チェンジャーセット (GQ-SUD7746WPANEX) [ｶｽﾀﾑ]	¥709,800(税込)	内蔵 D A T チェンジャーセット (GQ-SUD7746OPANEX) [ｶｽﾀﾑ]
JP1/VERITAS Backup Exec 11d for Windows Servers + Intelligent Disaster Recovery Option	内蔵 D A T チェンジャーセット (GQ-SUD7746WPNEX) [ｶｽﾀﾑ]	¥606,900(税込)	内蔵 D A T チェンジャーセット (GQ-SUD7746OPNEX) [ｶｽﾀﾑ]
JP1/VERITAS Backup Exec 11d for Windows Servers	内蔵 D A T チェンジャーセット (GQ-SUD7746WPONEX) [ｶｽﾀﾑ]	¥504,000(税込)	内蔵 D A T チェンジャーセット (GQ-SUD7746OPONEX) [ｶｽﾀﾑ]
バックアップソフトウェアなし	内蔵 D A T チェンジャーセット (GQ-SUD7746W00NEX) [ｶｽﾀﾑ]	¥380,100(税込)	内蔵 D A T チェンジャーセット (GQ-SUD7746O00NEX) [ｶｽﾀﾑ]
	内蔵 D A T チェンジャーセット (GQ-SUD7746W00N) [ｶｽﾀﾑ]	¥380,100(税込)	内蔵 D A T チェンジャーセット (GQ-SUD7746O00N) [ｶｽﾀﾑ]

・内蔵ﾊﾞｲﾌﾞの対応OS情報及び対応ﾊﾞｯｸｱｯﾌﾟｽﾌｯﾄｳｪｱ情報は、[7.3 ﾊﾞｯｸｱｯﾌﾟﾊﾞｲﾌﾞ情報]項を参照願います。
・CA ARCserve Backup r12 for Windows 選択時は、内蔵 CD-ROM は未装着となります。

テープメディアセット

HA8000 シリーズ 推奨メディア		10巻パック	30巻パック	60巻パック
内蔵 D A T チェンジャー (D A T 7 2) 用	DDSｶｰﾄｯｼﾞﾃｰﾌﾟ Maxell:HS-4/170S	GQ-SAY7DAT1210 ¥31,500(税込)	GQ-SAY7DAT1230 ¥94,500(税込)	GQ-SAY7DAT1260 ¥189,000(税込)

クリーニングテープセット

HA8000 シリーズ 推奨メディア		5巻パック
内蔵 D A T チェンジャー (D A T 7 2) 用	ｸﾘｰﾆﾝｸﾞｶｰﾄｯｼﾞ Maxell:HS-4/CL	GQ-AY7DATCL1 ¥8,190(税込)

<システム装置および内蔵オプション編>

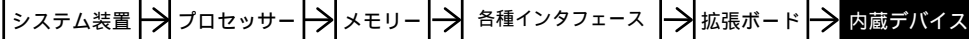

<外付けオプション編>へ

- ・ディスプレイ装置, ・スイッチングHUB, ・外付け装置,
- ・無停電電源装置<タワータイプ用>等

<ラックキャビネット編>へ

- ・ラックオプション品
- ・無停電電源装置<ラックタイプ>

TS20 CH
TS20 DH

- ・ [カスタム] はカスタムメイド対象製品です。
- ・ 表記の価格は、希望小売価格です。

内蔵 AIT (AIT-2) [おまかせ安心モデル(3年) / 標準モデル用]

	バックアップデバイス		
バックアップソフトウェア	内蔵 AIT [AIT-2(非/圧縮:50/100GB)] ・ 対応 AIT-2 対応 SDX2-50C)x10 巻付き	内蔵 AIT [AIT-2(非/圧縮:50/100GB)]	
バックアップソフトウェアなし	内蔵 AIT セット (GQ-SUS7510W00NEX) [カスタム] ¥207,900(税込) (GQ-SUS7510W00N) ¥207,900(税込)	内蔵 AIT セット (GQ-SUS7510000NEX) [カスタム] ¥155,400(税込) (GQ-SUS7510000N) ¥155,400(税込)	

・内蔵 AIT の対応 OS 情報及び対応バックアップソフトウェア情報は、[7.3 バックアップデバイス情報]項を参照願います。

テープメディアセット

HA8000 シリーズ	推奨メディア	10巻パック	30巻パック	60巻パック
内蔵 AIT (AIT-2) 用	AIT カートリッジ Sony:SDX2-50C	GQ-SAY7AT21110 ¥151,200(税込)	GQ-SAY7AT21130 ¥406,350(税込)	GQ-SAY7AT21160 ¥730,800(税込)

クリーニングテープセット

HA8000 シリーズ	推奨メディア	5巻パック
内蔵 AIT (AIT-2) 用	AIT クリーニング カートリッジ Sony:SDX1-CL	GQ-AY7ATCL1 ¥36,750(税込)

< システム装置および内蔵オプション編 >

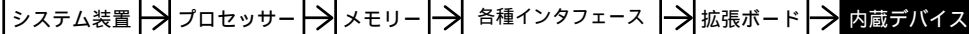

< 外付けオプション編 >へ

- ・ディスプレイ装置、・スイッチングHUB、・外付け装置、
- ・無停電電源装置<タワータイプ用>等

< ラックキャビネット編 >へ

- ・ラックオプション品
- ・無停電電源装置<ラックタイプ>

- 内蔵デバイス搭載条件表 -

- ・内蔵デバイスの搭載位置および最大搭載台数については、下表のとおりです。
- ・ハードディスクが内蔵されたモデルの場合、拡張ストレージベイ 3.5 型(1~3)に内蔵ハードディスクが標準搭載されます。

< HA8000 / TS20 [静音モデル] CH RAID(SAS)モデル > [タワータイプ]

品名	形名	最大搭載台数	拡張ストレージベイ							
			3.5 型 (*1)				5 型			
			1	2	3	4	1	2	3	
内蔵ハードディスク(73GB,15000r/min,3.5 型)	GQ-UH70735D	4						x	x	x
内蔵ハードディスク(146GB,15000r/min,3.5 型)	GQ-UH71465D	4						x	x	x
内蔵ハードディスク(300GB,15000r/min,3.5 型)	GQ-UH73005D	4						x	x	x
内蔵CD-ROMセット(24倍速)(*2)(*10)	GQ-SUC5524B00NEX	1 (択一)	x	x	x	x	x	x	x	x
内蔵DVD-ROMセット(*2)	GQ-SUV5050A00NEX		x	x	x	x	x	x	x	x
内蔵DVD-RAM(*2)(*11)	GQ-UV7100EX		x	x	x	x	x	x	x	x
内蔵DATセット(DAT72)(*4)	GQ-SUD7732xxxx	1	x	x	x	x	x			x
内蔵DATチェンジャーセット(DAT72)(*4)(*6)	GQ-SUD7746xxxx	1	x	x	x	x	x			x
内蔵AITセット(AIT-2)(*4)	GQ-SUS7510xxxx	1	x	x	x	x	x			x

- (凡例) : 標準搭載
: 搭載可(搭載優先順位)
x : 搭載不可

- *1:一つのディスクレイトは、異なる容量のHDDにて構築できません。(ディスクレイト単位でのHDD容量混載は可(但し、ドライブディスク設定に注意が必要です。))
*2:既設スリット装置への増設はできません。
*4:別途SCSIカードセットが必要です。
*6:別途ディスク(2インチ用)[GQ-AU7900]が必要です。
*10:Windows Server 2008 環境時は、未対応です。
*11:Windows Server 2008 および Windows Server 2003 x64 Editions 環境時は、未対応です。

< HA8000 / TS20 [静音モデル] CH RAID(SAS)モデル > [ラックタイプ]

品名	形名	最大搭載台数	拡張ストレージベイ							
			3.5 型 (*1)				5 型			
			1	2	3	4	1	2	3	
内蔵ハードディスク(73GB,15000r/min,3.5 型)	GQ-UH70735D	4						x	x	x
内蔵ハードディスク(146GB,15000r/min,3.5 型)	GQ-UH71465D	4						x	x	x
内蔵ハードディスク(300GB,15000r/min,3.5 型)	GQ-UH73005D	4						x	x	x
内蔵CD-ROMセット(24倍速)(*2)(*10)	GQ-SUC5524B00NEX	1 (択一)	x	x	x	x	x	x	x	x
内蔵DVD-ROMセット(*2)	GQ-SUV5050A00NEX		x	x	x	x	x	x	x	x
内蔵DVD-RAM(*2)(*11)	GQ-UV7100EX		x	x	x	x	x	x	x	x
内蔵DATセット(DAT72)(*4)	GQ-SUD7732xxxx	1	x	x	x	x	x			x
内蔵DATチェンジャーセット(DAT72)	GQ-SUD7746xxxx	0	x	x	x	x	x	x	x	x
内蔵AITセット(AIT-2)(*4)	GQ-SUS7510xxxx	1	x	x	x	x	x			x

- (凡例) : 標準搭載
: 搭載可(搭載優先順位)
x : 搭載不可

- *1:一つのディスクレイトは、異なる容量のHDDにて構築できません。(ディスクレイト単位でのHDD容量混載は可(但し、ドライブディスク設定に注意が必要です。))
*2:既設スリット装置への増設はできません。
*4:別途SCSIカードセットが必要です。
*10:Windows Server 2008 環境時は、未対応です。
*11:Windows Server 2008 および Windows Server 2003 x64 Editions 環境時は、未対応です。

< HA8000 / TS20 [静音モデル] DH RAID(シリアルATA)モデル > [タワータイプ]

品名	形名	最大搭載台数	拡張ストレージベイ							
			3.5 型 (*1)				5 型			
			1	2	3	4	1	2	3	
内蔵ハードディスク(160GB,7200r/min,3.5 型)	GQ-UH71601A	4						x	x	x
内蔵ハードディスク(250GB,7200r/min,3.5 型)	GQ-UH72501A	4						x	x	x
内蔵ハードディスク(500GB,7200r/min,3.5 型)	GQ-UH75001A	4						x	x	x
内蔵ハードディスク(1TB,7200r/min,3.5 型)(*7)	GQ-UH710001A	4						x	x	x
内蔵CD-ROMセット(24倍速)(*2)(*10)	GQ-SUC5524B00NEX	1 (択一)	x	x	x	x	x	x	x	x
内蔵DVD-ROMセット(*2)	GQ-SUV5050A00NEX		x	x	x	x	x	x	x	x
内蔵DVD-RAM(*2)(*11)	GQ-UV7100EX		x	x	x	x	x	x	x	x
内蔵DATセット(DAT72)(*4)	GQ-SUD7732xxxx	1	x	x	x	x	x			x
内蔵DATチェンジャーセット(DAT72)(*4)(*6)	GQ-SUD7746xxxx	1	x	x	x	x	x			x
内蔵AITセット(AIT-2)(*4)	GQ-SUS7510xxxx	1	x	x	x	x	x			x

- (凡例) : 標準搭載
: 搭載可(搭載優先順位)
x : 搭載不可

- *1:一つのディスクレイトは、異なる容量のHDDにて構築できません。(ディスクレイト単位でのHDD容量混載は可(但し、ドライブディスク設定に注意が必要です。))
*2:既設スリット装置への増設はできません。
*4:別途SCSIカードセットが必要です。
*6:別途ディスク(2インチ用)[GQ-AU7900]が必要です。
*7:OSをインストールする論理ドライブの容量は2.1TB(2199GB)を超えないよう設定願います。
*10:Windows Server 2008 環境時は、未対応です。
*11:Windows Server 2008 および Windows Server 2003 x64 Editions 環境時は、未対応です。

< HA8000 / TS20 [静音モデル] DH RAID(シリアルATA)モデル > [ラックタイプ]

品名	形名	最大搭載台数	拡張ストレージベイ							
			3.5 型 (*1)				5 型			
			1	2	3	4	1	2	3	
内蔵ハードディスク(160GB,7200r/min,3.5 型)	GQ-UH71601A	4						x	x	x
内蔵ハードディスク(250GB,7200r/min,3.5 型)	GQ-UH72501A	4						x	x	x
内蔵ハードディスク(500GB,7200r/min,3.5 型)	GQ-UH75001A	4						x	x	x
内蔵ハードディスク(1TB,7200r/min,3.5 型)(*7)	GQ-UH710001A	4						x	x	x
内蔵CD-ROMセット(24倍速)(*2)(*10)	GQ-SUC5524B00NEX	1 (択一)	x	x	x	x	x	x	x	x
内蔵DVD-ROMセット(*2)	GQ-SUV5050A00NEX		x	x	x	x	x	x	x	x
内蔵DVD-RAM(*2)(*11)	GQ-UV7100EX		x	x	x	x	x	x	x	x
内蔵DATセット(DAT72)(*4)	GQ-SUD7732xxxx	1	x	x	x	x	x			x
内蔵DATチェンジャーセット(DAT72)	GQ-SUD7746xxxx	0	x	x	x	x	x	x	x	x
内蔵AITセット(AIT-2)(*4)	GQ-SUS7510xxxx	1	x	x	x	x	x			x

- (凡例) : 標準搭載
: 搭載可(搭載優先順位)
x : 搭載不可

- *1:一つのディスクレイトは、異なる容量のHDDにて構築できません。(ディスクレイト単位でのHDD容量混載は可(但し、ドライブディスク設定に注意が必要です。))
*2:既設スリット装置への増設はできません。
*4:別途SCSIカードセットが必要です。
*7:OSをインストールする論理ドライブの容量は2.1TB(2199GB)を超えないよう設定願います。
*10:Windows Server 2008 環境時は、未対応です。
*11:Windows Server 2008 および Windows Server 2003 x64 Editions 環境時は、未対応です。

<システム装置および内蔵オプション編>

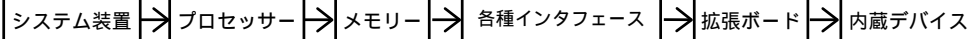

<外付けオプション編>へ

・ディスプレイ装置、・スイッチングHUB、・外付け装置、
・無停電電源装置<タワータイプ用>等

<ラックキャビネット編>へ

・ラックオプション品
・無停電電源装置<ラックタイプ>

防塵オプション

<TS10, TS20タワータイプ用防塵オプション[GQ-AJ7T10AGEX] /

TS20ラックタイプ用防塵オプション[GQ-AJ7T2RAGEX]>

防塵オプションの仕様

- ・防塵オプションは、デバイス防塵パネル、フィルタ(13枚)、ワッシャー、交換時期ラベル(13枚)およびFDDカバークッション(1個)、フロントドア[ラックタイプ]、ドアストッパー[ラックタイプ]で構成されます。

質量	175g(フロントドア、ドアストッパー-除く)
外形寸法	フロントドア内側に設置

- ・フィルタはフロントドアの内側にガイドおよびワッシャーにて固定されます。
- ・フィルタと交換時期ラベルの交換周期は1ヶ月です。
- ・フィルタ交換は、基本的にユーザ作業となります。
- ・フィルタ交換は、システム稼動中でも可能です。
- ・防塵オプションを取り付けたTS20ラックタイプシステム装置は、フロントドア開閉時に下部のシステム装置に接触するため、システム装置の下1Uを空けてラックキャビネットに搭載してください。また、空けた箇所には、ブランクパネルを搭載してください。

防塵オプション使用時の注意事項

- ・フィルタを定期交換しなかった場合、フィルタが目詰まりを起こします。目詰まりを起こした状態で装置を連続運転すると、装置内部の温度が上昇し、システム装置故障の原因となります。フィルタの交換時期が来たら、必ずフィルタの交換をしてください。

防塵オプションの販売方法

- ・防塵オプションは、個別見積りでの個別対応となります。

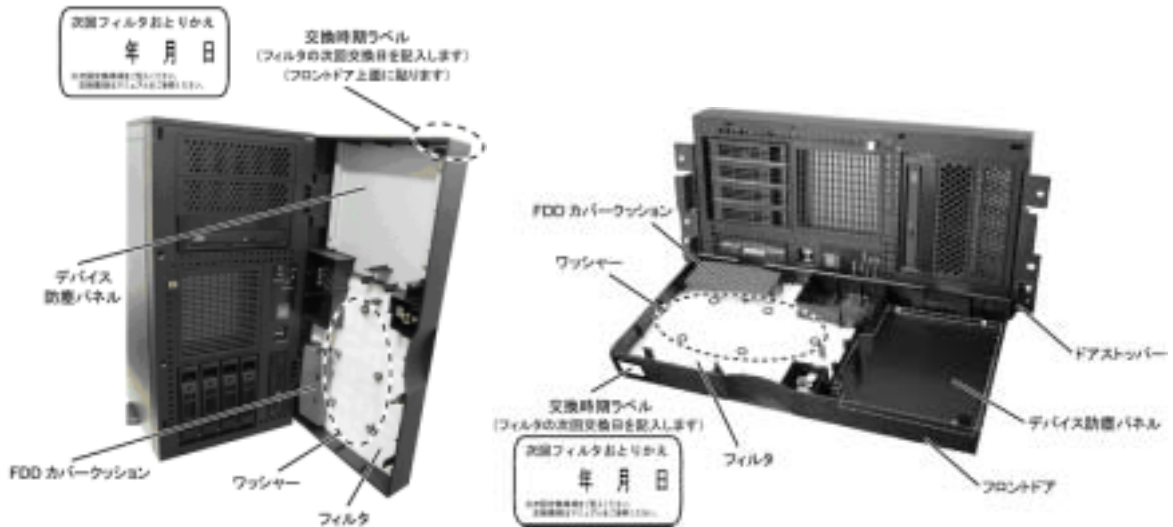
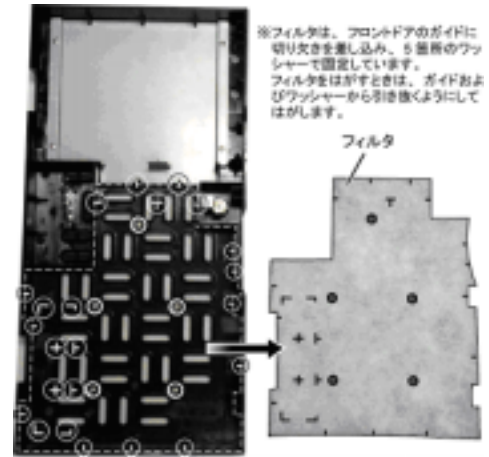

[TS20 タワータイプ]

[TS20 ラックタイプ]

<システム装置および内蔵オプション編>

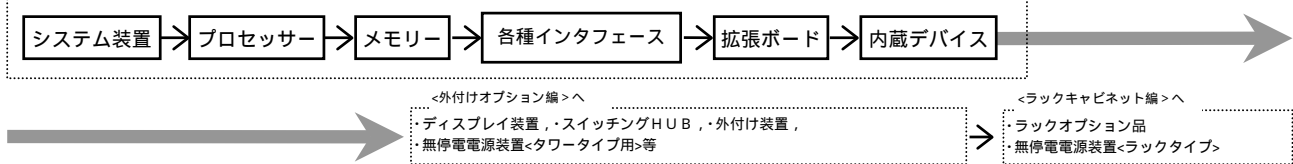

その他

<ラックキャビネットへ搭載の場合>

ラックキャビネット[16U]およびラックキャビネット[38U]への横置き搭載するシステム装置を、新規手配の場合は、必ずラックタイプのモデルを選択願います。
(ラックタイプのモデルには、ラックマウントキットが含まれています。)

既設のタワータイプシステム装置をラックキャビネット[16U]およびラックキャビネット[38U]への横置き搭載場合は、ラックマウントキット(GQ-AU7685)及び保守サービス会社作業のユニット現地増設サービス(搬入+セットアップ)が必要です。

ラックキャビネット[16U]およびラックキャビネット[38U]への搭載には、下記の条件があります。

- ・ラックキャビネットへの搭載高さは、5U必要です。
- ・システム装置を[38U]ラックキャビネットに搭載する場合、ラックキャビネット最上部8Uへの搭載には、下記制限がありますのでご注意ください。
 - 1)保守作業時間が通常より長くなりますので、営業より顧客へ説明し了承頂く必要があります。
 - 2)最上部8Uへの搭載がある場合、保守時にリフトが必要となりますので、営業より(電サ)への連絡が必要です。
- ・ラックキャビネット[16U]およびラックキャビネット[38U]に搭載するオプション品の利用が可能です。
[3.ラックキャビネット編]をご参照いただき、必要なオプション品を選択してください。

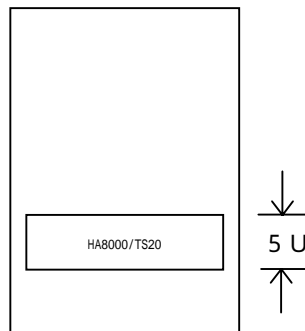

- ラックキャビネットへの搭載パターン -

<重要>

デフォルト搭載パターンの変更、またはラックオプション品の追加をご希望される場合は、弊社営業にお問合わせ下さい。