

セールスガイド

HSG-1xx

# HITACHI Advanced Server HA8000シリーズ

(TS10xH, TS20xH, RS110xH, RS210xH, RS220xH, RS440AH 版)

## システム構成図

(2008年 6月 3日現在)



# HA8000series

# HITACHI



### < 他社所有商標に関する表示 >

- ・ Pentium, Xeon は、Intel Corporation の商標または登録商標です。
- ・ Microsoft, Windows, Windows 2000, Internet Explorer は、米国およびその他の国における米国 Microsoft Corp. の登録商標です。
- ・ Linux は、Linus Torvalds の米国及びその他の国及びその他の国商標あるいは登録商標です。
- ・ Red Hat は、Red Hat, Inc. の米国及びその他の国における商標または登録商標です。
- ・ VMware は、VMware, Inc. の米国及び各国での登録商標または商標です。
- ・ Advanced Intelligent Tape は、 $\text{Vii}$ -株式会社の登録商標です。
- ・ ARCserve は米国 Computer Associates International, Inc の登録商標です。
- ・ VERITAS は、Symantec Corporation 及びその関連会社の登録商標です。
- ・ Chipkill は、IBM Corporation の商標です。
- ・ その他、記載されているソフトウェアおよびハードウェアの名称等は、一般に開発会社の商品名称または登録商標です。

### < 断り書き >

- ・ 本資料では、以降  
Intel(R) Pentium(R) Dual-Core Desktop プロセッサ E2180 を Pentium Dual-Core E2180 に、  
Dual-Core Intel(R) Xeon(R) プロセッサ E3110 を Xeon E3110 に、  
Dual-Core Intel(R) Xeon(R) プロセッサ E5205 を Xeon E5205 に、  
Dual-Core Intel(R) Xeon(R) プロセッサ X5260 を Xeon X5260 に、  
Dual-Core Intel(R) Xeon(R) プロセッサ E7220 を Xeon E7220 に、  
Quad-Core Intel(R) Xeon(R) プロセッサ X3360 を Xeon X3360 に、  
Quad-Core Intel(R) Xeon(R) プロセッサ E5405 を Xeon E5405 に、  
Quad-Core Intel(R) Xeon(R) プロセッサ E5430 を Xeon E5430 に、  
Quad-Core Intel(R) Xeon(R) プロセッサ E5450 を Xeon E5450 に、  
Quad-Core Intel(R) Xeon(R) プロセッサ X7350 を Xeon X7350 に、  
Microsoft(R) Windows Server(R) 2008 Enterprise 日本語版を  
Windows Server 2008 Enterprise 日本語版に、  
Microsoft(R) Windows Server(R) 2008 Enterprise without Hyper-V 日本語版を  
Windows Server 2008 Enterprise without Hyper-V 日本語版に、  
Microsoft(R) Windows Server(R) 2008 Standard 日本語版を  
Windows Server 2008 Standard 日本語版に、  
Microsoft(R) Windows Server(R) 2008 Standard without Hyper-V 日本語版を  
Windows Server 2008 Standard without Hyper-V 日本語版に、  
Microsoft(R) Windows Server(R) 2008 Enterprise 32-bit 日本語版を  
Windows Server 2008 Enterprise 32-bit 日本語版に、  
Microsoft(R) Windows Server(R) 2008 Enterprise without Hyper-V 32-bit 日本語版を  
Windows Server 2008 Enterprise without Hyper-V 32-bit 日本語版に、  
Microsoft(R) Windows Server(R) 2008 Standard 32-bit 日本語版を  
Windows Server 2008 Standard 32-bit 日本語版に、  
Microsoft(R) Windows Server(R) 2008 Standard without Hyper-V 32-bit 日本語版を  
Windows Server 2008 Standard without Hyper-V 32-bit 日本語版に、  
Microsoft(R) Windows Server(R) 2003 R2, Enterprise x64 Edition 日本語版を  
Windows Server 2003 R2, Enterprise x64 Edition 日本語版に、  
Microsoft(R) Windows Server(R) 2003, Enterprise x64 Edition 日本語版を  
Windows Server 2003, Enterprise x64 Edition 日本語版に、  
Microsoft(R) Windows Server(R) 2003 R2, Standard x64 Edition 日本語版を  
Windows Server 2003 R2, Standard x64 Edition 日本語版に、  
Microsoft(R) Windows Server(R) 2003, Standard x64 Edition 日本語版を  
Windows Server 2003, Standard x64 Edition 日本語版に、  
Microsoft(R) Windows Server(R) 2003 R2, Enterprise Edition 日本語版を  
Windows Server 2003 R2, Enterprise Edition 日本語版に、  
Microsoft(R) Windows Server(R) 2003, Enterprise Edition 日本語版を  
Windows Server 2003, Enterprise Edition 日本語版に、  
Microsoft(R) Windows Server(R) 2003 R2, Standard Edition 日本語版を  
Windows Server 2003 R2, Standard Edition 日本語版に、  
Microsoft(R) Windows Server(R) 2003, Standard Edition 日本語版を  
Windows Server 2003, Standard Edition 日本語版に、  
Microsoft(R) Windows(R) 2000 Advanced Server 日本語版を  
Windows 2000 Advanced Server 日本語版に、  
Microsoft(R) Windows(R) 2000 Server 日本語版を  
Windows 2000 Server 日本語版に、  
それぞれ略称致します。

- ・ 本資料で使用の単位は、  
K : 1,024  
k : 10<sup>3</sup>  
M : 10<sup>6</sup>  
G : 10<sup>9</sup>  
T : 10<sup>12</sup> で換算しています。

**<流通プログラムの紹介が「HANDライブラリ」インターネットによる情報提供について>**

HA8000シリーズで利用できる流通ソフトウェア/ハードウェアの情報を、インターネットで入手頂けます。

この情報は各販売元から頂いた情報をそのまま纏めたものであり、(株)日立製作所では動作保証は致しかねますが、構成検討の際にあわせて御参照下さい。

<http://www.hitachi.co.jp/HAND/>

## お問い合わせ先

本製品のハードウェアについての技術的なお問い合わせは、HCAセンタ（HITACカスタマ・アンサ・センタ）でご回答いたしますので、次のフリーダイヤルにおかけください。受付担当がお問い合わせ内容を承り、専門エンジニアが折り返し電話でお答えするコールバック方式をとらせていただきます。

**HCAセンタ（HITACカスタマ・アンサ・センタ）**  
**<フリーダイヤル> 0120 - 2580 - 91**

<受付時間> 9:00～12:00 / 13:00～17:00（土・日・祝日を除く）

お願い

- ・質問内容をFAXでお送りいただくこともありますので、ご協力をお願いいたします。
- ・HITACカスタマ・アンサ・センタでお答えできるのは、製品のハードウェアの機能や操作方法などです。OSや各言語によるユーザープログラムの技術支援は、除きます。
- ・明らかにハードウェア障害と思われる場合は、販売会社または保守会社にご連絡ください。

# 目 次

システム構成図の見方	1
Linux環境をお考えの方へ	2
形名についての説明	3
ハードウェア保守サービスについて	4
おまかせ安心モデル(3年)について	6
HA8000シリーズ(2008年5月~7月)仕様比較一覧	9
1. ハードウェア構成図 システム装置および内蔵オプション編	15
1.1 HA8000/TS10 AH, BH, CH, DH	15
1.2 HA8000/TS20	
(1) HA8000/TS20 AH, BH	63
(2) HA8000/TS20[静音モデル] CH, DH	123
1.3 HA8000/RS110 AH, BH, CH	171
1.4 HA8000/RS210 AH, BH	195
1.5 HA8000/RS220 AH, BH, DH	225
1.6 HA8000/RS440 AH	271
2. ハードウェア構成図 外付けオプション編	299
2.1 ディスプレイ装置	299
2.2 USBフロッピーディスクドライブ	300
2.3 コンソール切替ユニット<タワータイプ用>	301
2.4 スイッチングHUB	302
2.5 外付け装置	
(1) エントリーディスクアレイ装置(BR20(BR201))	303
(2) エントリーストレージ(BR50)	306
(3) ディスクアレイサブシステム	307
(4) バックアップキャビネット	309
(5) リムーバブルデバイスユニット	316
(6) DAT72チェンジャー	323
(7) LTOチェンジャー	325
(8) LTOライブラリ装置	329
(9) 大型テープライブラリ装置	333
2.6 無停電電源装置(UPS)<タワータイプ用>	336
3. ハードウェア構成図 ラックキャビネット編	341
3.1 ラックキャビネット	341
4. オプション一覧	365
5. サービス一覧	407
6. 有寿命品一覧	423
7. システム構成上の注意事項	431
7.1 OS情報	431
7.2 ディスクアレイ情報	438
7.3 バックアップデバイス情報	450
7.4 無停電電源装置(UPS)情報	455
7.5 LANボード高信頼性化機能サポート情報	460
7.6 冗長電源情報	467
7.7 Deployment Manager情報	469
7.8 高信頼技術情報	470
7.9 コンソール切替ユニット, ディスプレイ/キーボードユニット 及びディスプレイ装置接続サポート情報	474
8. 導入計画	477
8.1 環境条件	477
8.2 電源設備	479
8.3 消耗品	482
8.4 その他	484

## Linux環境をお考えの方へ

本システム構成図の記載事項はすべて、

Windows Server 2008 Enterprise日本語版/  
Windows Server 2008 Enterprise without Hyper-V日本語版/  
Windows Server 2008 Standard日本語版/  
Windows Server 2008 Standard without Hyper-V日本語版/  
Windows Server 2008 Enterprise 32-bit日本語版/  
Windows Server 2008 Enterprise without Hyper-V 32-bit日本語版/  
Windows Server 2008 Standard 32-bit日本語版/  
Windows Server 2008 Standard without Hyper-V 32-bit日本語版/  
Windows Server 2003 R2,Enterprise x64 Edition日本語版/  
Windows Server 2003,Enterprise x64 Edition日本語版/  
Windows Server 2003 R2,Standard x64 Edition日本語版/  
Windows Server 2003,Standard x64 Edition日本語版/  
Windows Server 2003 R2,Enterprise Edition日本語版/  
Windows Server 2003,Enterprise Edition日本語版/  
Windows Server 2003 R2,Standard Edition日本語版/  
Windows Server 2003,Standard Edition日本語版

環境に限り、動作保証するものです。

したがって、Linux環境をお考えの方は、あくまでお客様の自己責任のもとで、ご使用いただくこととなります。

なお、Linux環境における動作確認情報は、以下のWebサイトをご参照願います。

<http://www.hitachi.co.jp/Prod/comp/linux/index.html>

### 重要

Linux環境における動作確認情報は、あくまでも限られた評価環境における動作結果を報告しているものであり、Linuxのすべての動作を保証しているものではありません。

Linuxシステムの導入や運用については、お客様の自己責任のもとでお願い致します。

## ハードウェア保守サービスについて

お客様に、機器を最良な状態でお使い頂きたい為、きめ細かな保守サービスをご用意しております。  
 HA8000シリーズ（HA8000/TS10, TS20, RS110, RS210, RS220, RS440）において「TCOを削減する無償保証」・「迅速な保守対応」・「充実なサポート&サービス」・「安心の運用性・信頼性」・「高品質・高性能のハードウェア」をコンセプトとした3年無償保証サービスを開始します。

3年無償保証サービス	1年目： 維持保守サービス [当日オンサイト] (無償)	2, 3年目： 出張修理サービス [翌平日オンサイト](無償)	有償サービス  年契約サービス (維持保守サービス、 出張修理サービス)、 バーコールサービス など				
	2, 3年目： 維持保守サービス[当日オンサイト]への アップグレードサービス(有償)						
1年無償保証サービス	1年目： 維持保守サービス [当日オンサイト] (無償)	有償サービス 年契約サービス(維持保守サービス, 出張修理サービス), バーコールサービスなど					
<table border="1" style="width:100%; text-align:center;"> <tr> <td>1年目</td> <td>2年目</td> <td>3年目</td> <td>4年目以降</td> </tr> </table>				1年目	2年目	3年目	4年目以降
1年目	2年目	3年目	4年目以降				

### 1. 3年無償保証サービス

<対象機種>

HA8000/TS20, RS210, RS220, RS440システム装置及び内蔵オプション

<サービス内容>

無償保証期間	ご購入から3年間	
サービス内容	1年目	保守維持サービス[当日オンサイト] 障害発生発生時サービス員の即時出張による修復(無償)
	2, 3年目	出張修理サービス[翌平日オンサイト] *1 障害発生のご連絡から翌平日以降、サービス員の出張による修復(無償)
サービス時間	1年目	平日 8:00~19:00(土曜・日曜・祝日・年末年始を除く)
	2, 3年目	平日 9:00~17:00(土曜・日曜・祝日・年末年始を除く)

\*1: 維持保守サービス[当日オンサイト]へのアップグレードサービス(有償)を用意しています。

### 2. 1年無償保証サービス

<対象機種>

HA8000/TS10, RS110システム装置及び内蔵オプション,  
 外付けデバイス, ラック関連オプション品及び無停電電源装置

<サービス内容>

無償保証期間	ご購入から1年間	
サービス内容 *2	保守維持サービス[当日オンサイト] 障害発生発生時サービス員の即時出張による修復(無償)	
サービス時間	平日 8:00~19:00(土曜・日曜・祝日・年末年始を除く)	

\*2: 3年バックサービス(1年間の無償保証期間を含む3年契約)(有償)を用意しています。

通常の維持保守契約に比較し割安となります。

### 3. 無償保証サービス期間と形名について

無償保証サービス期間と形名については、下表を参照願います。

	対象製品	形名
3年無償保証サービス対象製品	<ul style="list-style-type: none"> <li>・システム装置 (HA8000/TS20,RS210,RS220,RS440)</li> <li>・システム装置内蔵オプション</li> </ul>	GQxx GGxx
	<ul style="list-style-type: none"> <li>・外付けデバイス (バックアップキャビネット,リムーバブルデバイスユニット)</li> </ul>	
1年無償保証サービス対象製品	<ul style="list-style-type: none"> <li>・システム装置 (HA8000/TS10,RS110)</li> </ul>	GHxx GVxx
	<ul style="list-style-type: none"> <li>・外付けデバイス (バックアップキャビネット,リムーバブルデバイスユニット除く)</li> </ul>	
	<ul style="list-style-type: none"> <li>・ラック関連オプション品</li> </ul>	
	<ul style="list-style-type: none"> <li>・無停電電源装置</li> </ul>	
接続される機種種の保証期間に準ずる製品	<ul style="list-style-type: none"> <li>・ディスプレイ装置</li> </ul>	PCxx



## おまかせ安心モデル(3年)について

HA8000シリーズ全モデルにおいて、システム装置に維持保守(当日オンサイト)サービス3年と簡易定期点検サービスをセットにしたセットモデルを新規設定しました。

本セットモデルはお客様がより安心してお使い頂くことができ、またセット形名化により見積もり、手配を簡単にしたモデルです。

また、内蔵テープデバイスおよび無停電電源装置(UPS)に対しても3年維持保守サービスに加え2年目、3年目の推奨テープデバイスの供給や2年目のバッテリー交換作業等のサービスが付加された非常に便利な内容となっております。

### 1. 対象

- ・システム装置HA8000シリーズ×Hモデル全モデル対象
- ・内蔵テープデバイス
- ・無停電電源装置(UPS)(GH-SBUx9151/GV-SBU1xx1Nは除く)

### 2. セット形名

#### (1) システム装置セット形名

セット形名	O S	
GQQ - 2	Windows Server 2008 Enterprise日本語版(25CAL付)	
GQP - 2	Windows Server 2008 Standard日本語版(5CAL付)	
GQQ - 1	Windows Server 2008 Enterprise 32-bit日本語版(25CAL付)	
GQP - 1	Windows Server 2008 Standard 32-bit日本語版(5CAL付)	
GQM - 2	Windows Server 2003 R2,Enterprise x64 Edition日本語版(SP2)(25CAL付)	
GQL - 2	Windows Server 2003 R2,Standard x64 Edition日本語版(SP2)(5CAL付)	
GQM - 1	Windows Server 2003 R2,Enterprise Edition日本語版(SP2)(25CAL付)	
GQL - 1	Windows Server 2003 R2,Standard Edition日本語版(SP2)(5CAL付)	
GQA -	OSなし	

- ・には各モデル名称を示すコードが入ります。
- ・"おまかせ安心モデル(3年)"の場合は"に"A"が入ります。
- ・"おまかせ安心モデル(3年)"のセット形名例:GQLR22AH-Axxxxxx(RS220AHの場合)

#### (2) その他のセット形名

システム装置内蔵テープデバイスおよび無停電電源装置(UPS)についてのセット形名についても、おまかせ安心モデル(3年)専用セット形名を設定致します。

### 3. おまかせ安心モデル(3年)の製品イメージ

#### (1) システム装置

対象: HA8000シリーズ全システム装置

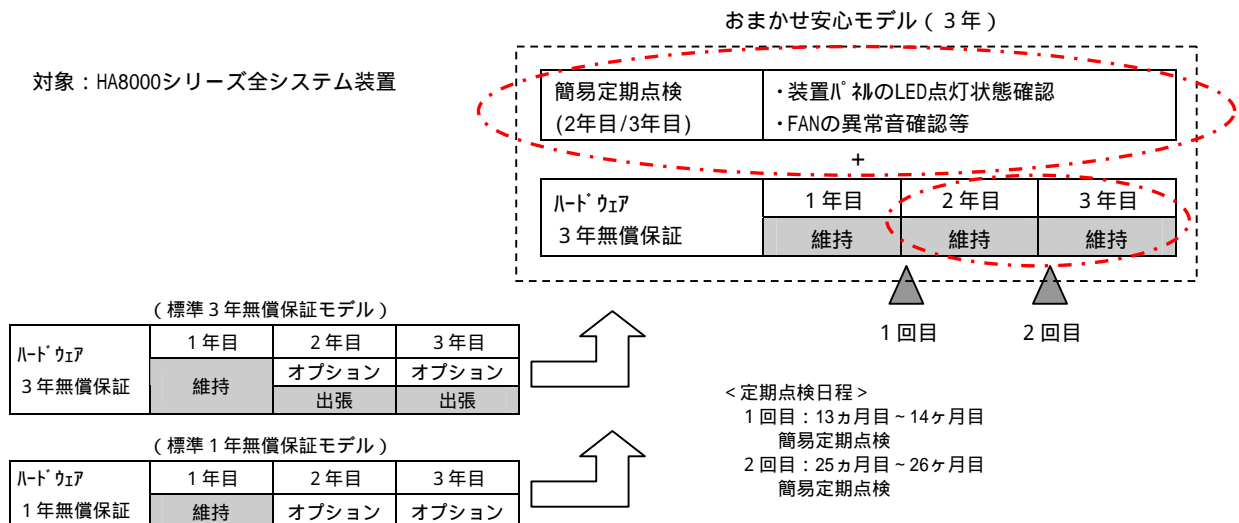

## (2) 内蔵テープデバイス

対象：システム装置に内蔵する  
全テープデバイス

### おまかせ安心モデル（3年）

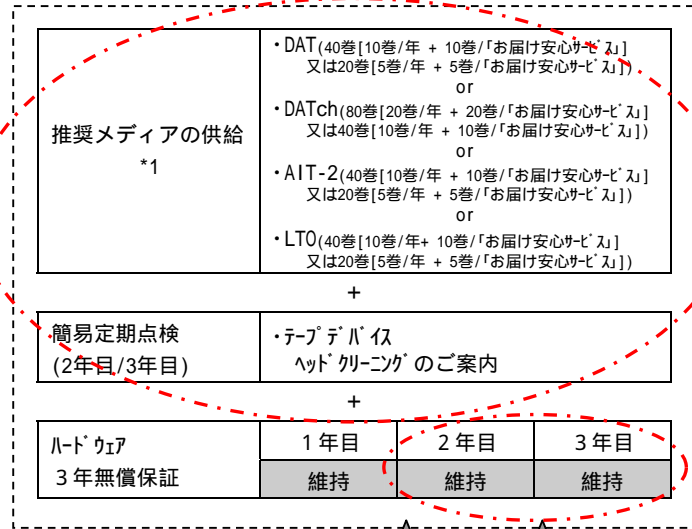

#### (標準3年無償保証モデル)

ハードウェア 3年無償保証	1年目 維持	2年目 オプション 出張	3年目 オプション 出張
------------------	-----------	--------------------	--------------------

#### (標準1年無償保証モデル)

ハードウェア 1年無償保証	1年目 維持	2年目 オプション	3年目 オプション
------------------	-----------	--------------	--------------

1回目 2回目

<定期点検日程；システム装置に同期>  
(1年目のテープ供給は製品に同梱)  
1回目：13ヵ月目～14ヵ月目  
テープ供給、ヘッドクリーニングのご案内  
2回目：25ヵ月目～26ヵ月目  
テープ供給、ヘッドクリーニングのご案内

\*1：1年目は機器納入時同梱されます。また、2年目以降は点検作業時にサービスエンジニアがご供給します。  
・「お届け安心サービス」とは、「おまかせ安心モデル(3年)」にバンドルされ、お客様が必要時にメディアを提供するサービスです。

## (3) 無停電電源装置（UPS）

対象：全無停電電源装置  
(但し、GH-SBUx9151/GV-SBU1xx1Nは除く)

### おまかせ安心モデル（3年）

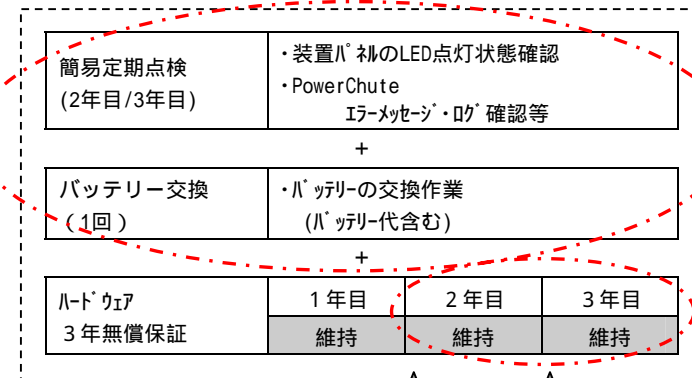

#### (標準モデル)

ハードウェア 1年無償保証	1年目 維持	2年目 オプション	3年目 オプション
------------------	-----------	--------------	--------------

1回目 2回目

<定期点検日程；システム装置に同期>  
1回目：13ヵ月目～14ヵ月目  
簡易定期点検  
2回目：25ヵ月目～26ヵ月目  
簡易定期点検、  
バッテリー交換（システム装置の電源off必須）

#### 4. 簡易定期点検について

- ・簡易定期点検サービス時間帯は維持保守時間帯に同じとなります。

平日8:00～19:00

<点検項目>

対象装置	種別	内容
システム装置	確認	通気孔の塵埃付着状態確認
		装置パネルのLED点灯状態確認
		FANの異常音確認
		各種アラート情報,デバイスステータス情報及びエラーログ確認
	案内	レンズクリーナーによるレンズ部清掃のご案内 (CD-ROM/DVD-ROM/DVD-RAM) [レンズクリーナーは、1セット無償提供]
内蔵テープデバイス	案内	クリーニングメディアによるヘッド部清掃のご案内 (DAT/DATch/AIT/LTO) [クリーニングメディアは、各点検時に1巻提供]
無停電電源装置 (UPS)	確認	通気孔の塵埃付着状態確認・清掃のご案内
		装置パネルのLED点灯状態確認
	交換	PowerChute エラーメッセージ・ログ確認
		バッテリー交換[2回目点検時](システム装置の電源off必須)

簡易点検の作業時間は、約30分程度です。

#### 5. 販売上の注意事項

- (1) 標準モデルとおまかせ安心モデル(3年)の混在手配は認めませんのでご注意願います。  
おまかせ安心モデル(3年)セットモデルにおいては増設内蔵テープデバイスおよび無停電電源装置(UPS)の形名も必ずおまかせ安心モデル(3年)の形名を手配願います。
- (2) 本サービスを実施するにあたってご購入いただいたお客様のユーザ登録が必須となります。  
ユーザ登録を行わない場合、簡易定期点検およびテープ媒体送付、バッテリー交換等の作業を受けることができません。納入後は必ずユーザ登録を行うようにしてください。

## 1.2 HA8000/TS20

### (1) HA8000/TS20 AH, BH



HA8000/TS20 AH, BH  
(タワータイプ)  
(筐体色：黒)



HA8000/TS20 AH, BH  
(ラックタイプ)  
(筐体色：黒)

HA8000/TS20 AH, BH システム装置 機器仕様

モデル名	TS20 AH		TS20 BH	
	RAID(SAS)モデル		RAID(シリアルATA)モデル	
筐体タイプ	タワータイプ(ラックタイプ[5U])			
CPU(周波数)	Dual-Core Intel®Xeon®プロセッサ-E5205(1.86GHz)/X5260(3.33GHz), Quad-Core Intel®Xeon®プロセッサ-E5405(2GHz)/E5430(2.66GHz)/E5450(3GHz)			
	プロセッサ数(CPUコア数)	最小1/最大2 (Dual-Core Intel®Xeon®プロセッサ-E5205/X5260:2, Quad-Core Intel®Xeon®プロセッサ-E5405/E5430/E5450:4)		
	キャッシュ	一次/1CPU	Dual-Core Intel®Xeon®プロセッサ-E5205/X5260:データ2x16KB+命令2x16KB, Quad-Core Intel®Xeon®プロセッサ-E5405/E5430/E5450:データ4x16KB+命令4x16KB	
	メモリー	二次/1CPU	Dual-Core Intel®Xeon®プロセッサ-E5205/X5260:6MB, Quad-Core Intel®Xeon®プロセッサ-E5405/E5430/E5450:2x6MB	
チップセット	Intel 社製 5000V			
システムバス(FSB)周波数	Dual-Core Intel®Xeon®プロセッサ-E5205:1066MHz, Dual-Core Intel®Xeon®プロセッサ-X5260:1333MHz, Quad-Core Intel®Xeon®プロセッサ-E5405/E5430/E5450:1333MHz			
メインメモリー	容量	最小:1GB/最大:24GB		
	スロット数	6		
	サポートメモリー容量	1GB(512MBx2), 2GB(1GBx2), 4GB(2GBx2), 8GB(4GBx2)		
表示機能	仕様	DDR2 SDRAM/667MHz/FB-DIMM/ECC/Chipkill 対応/オンラインスワップ対応		
	アクセラレータ	XGI 社製 Z9S[オンボード/PCI]		
	VRAM	32MB		
ハードディスク(本体内蔵)*2	表示解像度(表示色)*1	640x480ドット(1677万色), 800x600ドット(1677万色), 1024x768ドット(1677万色), 1280x1024ドット(1677万色)		
	最大容量*8	RAID 0	2.4TB((300GBx4)x2RAID)	
		RAID 5	8TB((1TBx2)+(1TBx6))	
	サポートHDD容量	2.1TB(300GBx8)		
RAIDコントローラ	インタフェース	73GB, 146GB, 300GB		
	チャンネル数	SAS		
	キャッシュ容量	シリアルATA /300		
	サポートRAIDレベル	15000r/min		
FDD	回転数	7200r/min		
	コントローラ	LSI 社製 1078 SAS[PCIオンボード/PCI Express<x8>]		
	インタフェース	SAS		
	チャンネル数	シリアルATA /300		
CD-ROM	チャンネル数	8ポート(HDD1台/ポート)		
	キャッシュ容量	256MB(SDRAM/ECC)		
	サポートRAIDレベル	RAID 0, 1, 5, 6, 10, JBOD		
	FDD	3.5型FDD(1.44MB/720KB)x1ドライブ(標準)		
DVD-ROM	薄型, 24倍速(IDE)x1ドライブ(オプション)			
DVD-RAM	薄型, DVD-ROM:8倍速/CD-ROM:24倍速(IDE)x1ドライブ(オプション)			
拡張ベイ	片面/両面:4.7GB/9.4GB(IDE)(オプション)	標準4/最大8[ホットプラグ対応/ホットスワップ対応]		
	3.5型ベイ(HDD専用ベイ)	3(CD-ROM, DVD-ROM または DVD-RAM にて1ベイ占有)		
	5型ベイ(リムーバブル)	-		
	5型ベイ(薄型)	1(1ベイFDDにて占有)		
PCIスロット	FDD専用	-		
	標準インターフェイス	PCI Express<x8>x1[RAIDオンボードにて1スロット占有], PCI Express<x4>x2, 64bit/133MHz(3.3Vキ)-x1, 32bit/33MHz(5Vキ)-x1		
LAN	ディスクレイ(ミニ-D-SUB15ピン)x1, キーボード(PS/2タイプミニDIN6ピン)x1, マウス(PS/2タイプミニDIN6ピン)x1, シリアル(D-SUB9ピン)x1, USB(USB2.0)x7[オンボードx1, ポートx2, リアx4]*3	Intel 社製 82563EBx1[オンボード/PCI]		
	コントローラ	1000BASE-T/100BASE-TX/10BASE-Tx2(RJ-45)		
	インタフェース	Wake On LAN機能		
外形寸法	約27.9kg(36.4kg)[ラックタイプ]:約32.4kg(40.9kg)			
質量[標準値](C)内は最大質量値)	AC100V±10% 50/60Hz			
電源	電圧	電源コードプラグ形状(本数)		
電源コードプラグ形状(本数)	冗長化電源			
冗長電源	1(標準)+1(オプション)[ホットプラグ対応]			
冗長FAN	約27.9kg(36.4kg)[ラックタイプ]:約32.4kg(40.9kg)			
消費電力[最大値]	572W			
消費電流[最大値]	6.15A			
省エネ法に基づく表示	区分	c		
エネルギー消費効率	0.0067			0.0065
VCCI基準*5 / 騒音	クラスA情報技術装置 / 60dB以下*7			
RoHS指令	対応			
インストールOS	Windows Server 2008 Enterprise日本語版(25CAL付)/ Windows Server 2008 Standard日本語版(5CAL付)/ Windows Server 2008 Enterprise 32-bit日本語版(25CAL付)/ Windows Server 2008 Standard 32-bit日本語版(5CAL付)/ Windows Server 2003 R2, Enterprise x64 Edition日本語版(SP2)(25CAL付)/ Windows Server 2003 R2, Standard x64 Edition日本語版(SP2)(5CAL付)/ Windows Server 2003 R2, Enterprise Edition日本語版(SP2)(25CAL付)/ Windows Server 2003 R2, Standard Edition日本語版(SP2)(5CAL付)			
サポートOS	「7.システム構成上の注意事項」7.1 OS情報参照			
添付ソフトウェア	JP1/ServerConductor/Agent(Windows)[管理ツール], HA8000 System Installer[簡易セルフインストール], MegaRAID Storage Manager[RAID管理ツール], RAIDコンフィギュレーション			
主な添付品*6	電源ケーブル, 取扱説明書, HA8000 System Installer CD-ROM, キーボード(109キー), マウス(有線)			

\*1: 使用するディスプレイやOSの制限などにより、実際に設定できる解像度、表示色が異なる場合があります。  
 \*2: ハードディスクの容量表記は、1TB=1000Byte, 1GB=1000Byte換算値です。1TB=1024Byte, 1GB=1024Byte換算のものとは表記上容量でも、実容量は少なくなります。  
 \*3: Windows Server 2008/Windows Server 2003 x64 Editions/Windows Server 2003環境のみサポート。又、全てのUSB機器の接続を保証するものではありません。  
 \*4: Windows Server 2008/Windows Server 2003 x64 Editions/Windows Server 2003環境でサポート。別途、JP1/ServerConductor/Server Managerが必要です。  
 \*5: 情報処理装置等電波障害自主規制協議会基準。クラスA情報技術装置を家庭環境で使用すると、電波妨害を引き起こすことがあります。この場合には、使用者が適切な対策を講ずるよう要求されることがあります。  
 \*6: キーボード、マウスはタワータイプのみ標準添付です。ラックタイプは、コンソールユニットセット、コンソール切替ユニットセットまたはキーボード/マウス収納ユニットに添付されます。  
 \*7: ISO7779に準拠した弊社測定値です。設置環境や設置場所により騒音が大きいと感じられることがありますので、一般事務室に設置する場合には、環境や場所に十分ご注意の上導入してください。本装置においては、装置内部温度によってFANの回転数制御を行っているため、高温環境下で最大負荷を継続した場合や、FANが故障した場合には本基準値を超えることがあります。  
 \*8: ディスクアレイは、2.1TB(2199GB)を超える容量を設定できますが、OSをインストールする論理ドライブの容量は、2.1TB(2199GB)を超えないようご注意ください。超過してしまった場合、OSからパーティションが作成出来なくなります。  
 エネルギー消費効率とは、省エネ法で定める測定方法により測定された消費電力を省エネ法で定める複合理論性能で除したものです。

前面

<タワータイプ>

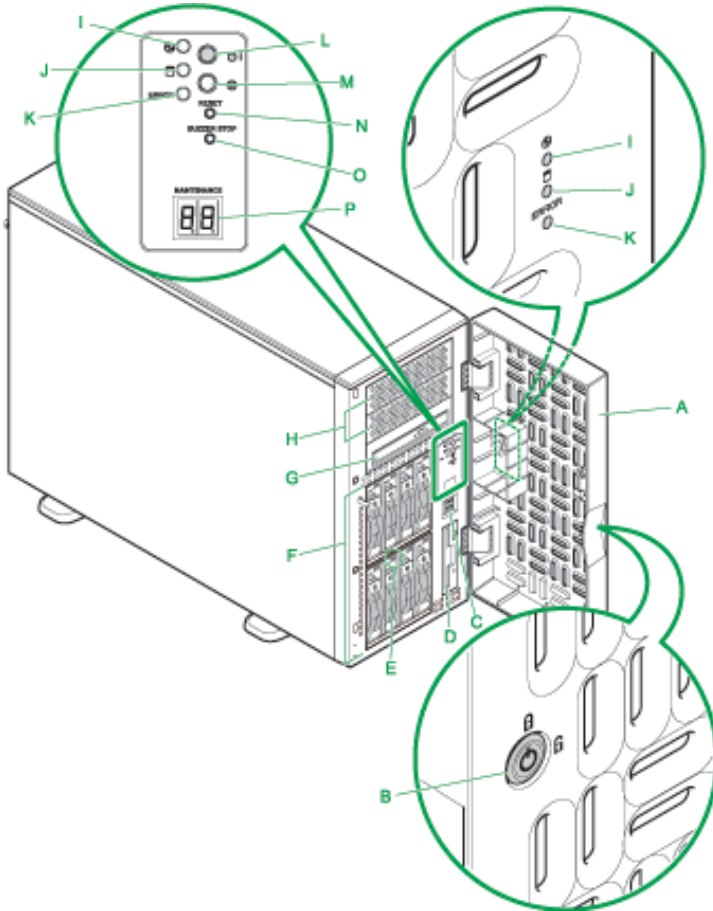

**A : フロントドア (タワータイプのみ)**

システム装置の電源を操作するときなどに開けます。通常は閉じておきます。

**B : ドアロック (タワータイプのみ)**

フロントドアに鍵をかけることができます。ドアキーはシステム装置の背面に添付されます。

**C : USB コネクタ**

**D : 3.5 型フロッピーディスクドライブ**

全機種に標準で搭載されます。次のフロッピーディスクが使用できます。  
2DD (720KB フォーマット)  
2HD (1.44MB フォーマット)

**E : HDD キャニスタランプ**

点灯のしかたによって、HDD キャニスタに搭載された内蔵ハードディスクの状態を示します。

**F : 拡張ストレージベイ (3.5 型)**

内蔵ハードディスクを取り付けます。

**G : 拡張ストレージベイ**

(内蔵 CD-ROM/内蔵 DVD-ROM/内蔵 DVD-RAM 専用)

購入時に内蔵 CD-ROM、内蔵 DVD-ROM または内蔵 DVD-RAM ドライブを選択すると、いづれかが標準搭載されます。

**H : 拡張ストレージベイ (5 型)**

内蔵 DVD-RAM などのリムーバブルデバイスを取り付けます。

**I : POWER ランプ (緑)**

POWER スイッチを押してシステム装置の電源を投入すると点灯します

**J : ACCESS ランプ (緑)**

内蔵ハードディスクにアクセスしているときに点灯します。

**K : ERROR ランプ (赤)**

ファンエラー、電源エラー及びその他のハードウェアエラーが発生した場合に点灯します。ハードディスクエラーが発生した場合、ERROR ランプは点灯しません。

**L : POWER スイッチ**

システム装置の電源を入・切るときに押します。  
なお、POWER スイッチを 4 秒以上押し続けると、強制的に電源を切ることが出来ます。

**M : SERVICE ランプスイッチ (青)**

SERVICE ランプスイッチを押すと点灯します。SERVICE ランプスイッチは目印などに使用するために点灯させます。システム動作には影響しません。

**N : RESET スイッチ**

システム装置をハード的にリセット (再起動) するときを押します。

**O : BUZZER STOP スイッチ**

ブザーを止めるときに押します。

**P : MAINTENANCE ランプ (黄)**

システム装置の動作状態について、16 進数の 2 桁のコードを表示します。



<ラックタイプ>

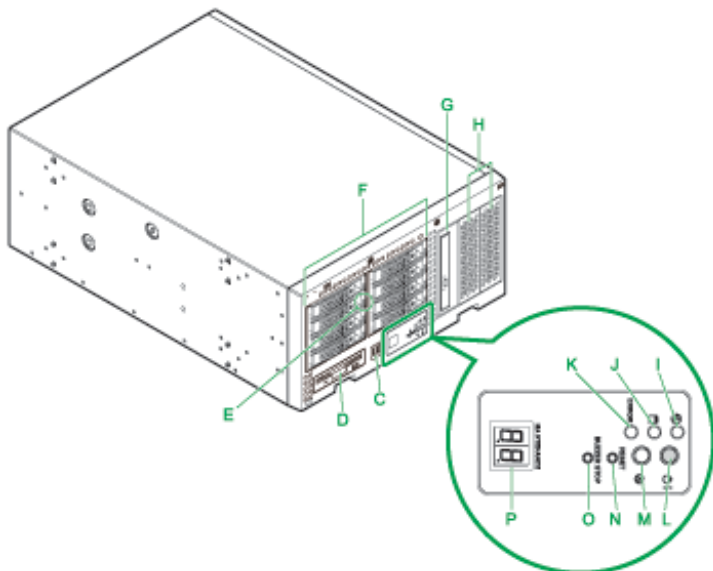

## 背面

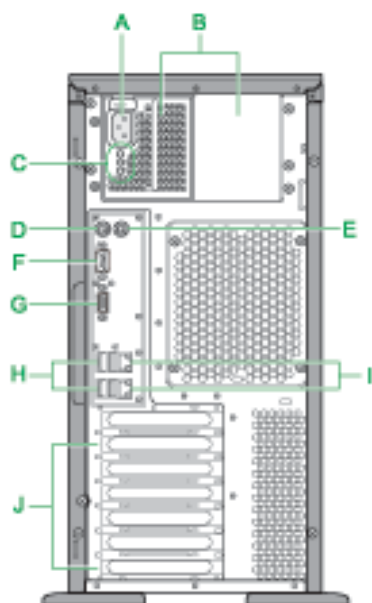

**A** : 電源コネクタ

**B** : 電源スロット

電源ユニットを搭載します。スロット番号は左から1,2となります。  
電源スロット2には冗長化用として、オプションの電源ユニットを搭載することができます。

**C** : 電源ステータスランプ

上から AC ランプ(緑), PS ERROR ランプ(橙または赤), POWER ランプ(緑)です。  
点灯のしかたによって、電源ユニットの状態を示します。

**D** : キーボードインタフェースコネクタ

**E** : マウスインタフェースコネクタ

**F** : シリアルインタフェースコネクタ (COM1)

**G** : ディスプレイインタフェースコネクタ

**H** : USBコネクタ

**I** : ネットワークインタフェースコネクタ

LAN ケーブルを接続します。上から順にネットワークインタフェースコネクタ1,2となります。  
コネクタにあるステータスランプは次のとおりです。

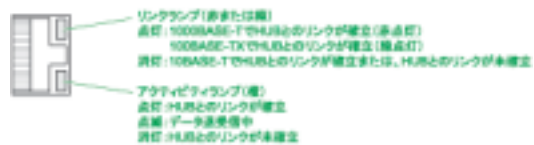

**J** : 拡張スロット (PCI)

PCI Express 仕様のボードを3枚、また PCI 仕様のボードを2枚まで取り付ける  
ことができます。スロット番号は上から順に1~4となります。  
拡張スロット(PCI)4にディスクアレイコントローラボードが標準搭載されます。

<システム装置および内蔵オプション編>

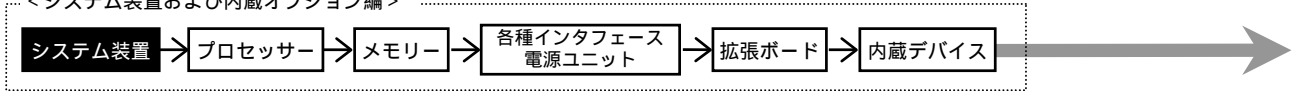

<外付けオプション編>へ

・ディスプレイ装置、・スイッチングHUB、・外付け装置、  
・無停電電源装置<タワータイプ用>等

<ラックキャビネット編>へ

・ラックオプション品  
・無停電電源装置<ラックタイプ>

システム装置 [おまかせ安心モデル(3年)] セットモデル/カスタムモデル

HA8000/TS20 (TS20 AH) RAID (SAS) おまかせ安心モデル(3年) / タワータイプ  
[Windows Server 2008 Enterprise 日本語版(25CAL 付き) プレインストールモデル] (\*30)

モデル	プロセッサ	ディスプレイ コントローラ	内蔵 RAID	メモリー	DVD-ROM	セット形名	希望小売価格	保守料(月額)	
								維持保守	出張修理
Windows Server 2008 Enterprise 日本語版 (25CAL 付き) プレインストールモデル	Xeon E5450 (3GHz/2x6MB) × 1CPU	SAS	選択 (*2)(*3)	選択 (*1)	選択 (*9)	GQQT20AH-ABNNNN2	¥1,227,450 (税抜)¥1,169,000	¥3,877 (税抜)¥3,692	¥2,905 (税抜)¥2,767
	Xeon E5430 (2.66GHz/2x6MB) × 1CPU					GQQT20AH-AAANN2	¥1,185,450 (税抜)¥1,129,000	¥3,596 (税抜)¥3,425	¥2,695 (税抜)¥2,567
	Xeon E5405 (2GHz/2x6MB) × 1CPU					GQQT20AH-A9NNNN2	¥1,106,700 (税抜)¥1,054,000	¥3,071 (税抜)¥2,925	¥2,302 (税抜)¥2,192
	Xeon X5260 (3.33GHz/6MB) × 1CPU					GQQT20AH-A7NNNN2	¥1,090,950 (税抜)¥1,039,000	¥2,966 (税抜)¥2,825	¥2,223 (税抜)¥2,117
	Xeon E5205 (1.86GHz/6MB) × 1CPU					GQQT20AH-A6NNNN2	¥966,000 (税抜)¥920,000	¥2,135 (税抜)¥2,033	¥1,601 (税抜)¥1,525

HA8000/TS20 (TS20 AH) RAID (SAS) おまかせ安心モデル(3年) / タワータイプ  
[Windows Server 2008 Standard 日本語版(5CAL 付き) プレインストールモデル] (\*30)

モデル	プロセッサ	ディスプレイ コントローラ	内蔵 RAID	メモリー	DVD-ROM	セット形名	希望小売価格	保守料(月額)	
								維持保守	出張修理
Windows Server 2008 Standard 日本語版 (5CAL 付き) プレインストールモデル	Xeon E5450 (3GHz/2x6MB) × 1CPU	SAS	選択 (*2)(*3)	選択 (*1)	選択 (*9)	GQPT20AH-ABNNNN2	¥712,950 (税抜)¥679,000	¥3,877 (税抜)¥3,692	¥2,905 (税抜)¥2,767
	Xeon E5430 (2.66GHz/2x6MB) × 1CPU					GQPT20AH-AAANN2	¥670,950 (税抜)¥639,000	¥3,596 (税抜)¥3,425	¥2,695 (税抜)¥2,567
	Xeon E5405 (2GHz/2x6MB) × 1CPU					GQPT20AH-A9NNNN2	¥592,200 (税抜)¥564,000	¥3,071 (税抜)¥2,925	¥2,302 (税抜)¥2,192
	Xeon X5260 (3.33GHz/6MB) × 1CPU					GQPT20AH-A7NNNN2	¥576,450 (税抜)¥549,000	¥2,966 (税抜)¥2,825	¥2,223 (税抜)¥2,117
	Xeon E5205 (1.86GHz/6MB) × 1CPU					GQPT20AH-A6NNNN2	¥451,500 (税抜)¥430,000	¥2,135 (税抜)¥2,033	¥1,601 (税抜)¥1,525

各モデル共通仕様	標準搭載品	3.5 型フロッピーディスクドライブ (1.44MB/720KB), 1000BASE-Tx2
	標準添付品	キーボード (109キー), マウス (有線), JP1/ServerConductor/Agent (Windows)

\*1: メモリーボードは、搭載必須製品です。必要なメモリーボード(純正品)を選択の上、購入願います。  
 \*2: 内蔵ハードディスクは、搭載必須製品です。必要な内蔵ハードディスク(純正品)を選択の上、購入願います。  
 \*3: 標準の RAID レベルは、RAID5 です。RAID レベル 0, 1, 6, 10, JBOD を選択の場合、別途 RAID 設定サービス(SD-41A1-N10G)を購入願います。  
 \*9: DVD-ROM は、搭載必須製品です。必ず選択の上、購入願います。  
 \*30: Windows Server 2008 環境には、制限事項がありますので「7. システム構成上の注意事項」「7.1 OS 情報」「Windows Server 2008 プレインストールモデルの制限事項」を参照願います。



<システム装置および内蔵オプション編>

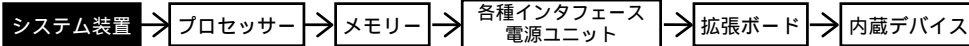

<外付けオプション編>

・ディスプレイ装置、・スイッチングHUB、・外付け装置、  
・無停電電源装置<タワータイプ用>等

<ラックキャビネット編>

・ラックオプション品  
・無停電電源装置<ラックタイプ>

HA8000/TS20 (TS20 AH) RAID (SAS) おまかせ安心モデル (3年) / タワータイプ  
[Windows Server 2008 Enterprise 32-bit 日本語版(25CAL 付き) プレインストールモデル] (\*30)

モデル	プロセッサ	ディスクレイアウト	内蔵 RAID	メモリー	DVD-ROM	セット形名	希望小売価格	保守料(月額)	
								維持保守	出張修理
Windows Server 2008 Enterprise 32-bit 日本語版(25CAL 付き) プレインストールモデル	Xeon E5450 (3GHz/2x6MB) ×1CPU	SAS	選択 (*2)(*3)	選択 (*1)	選択 (*9)	GQQT20AH-ABNNNN1	¥1,227,450 (税抜)¥1,169,000	¥3,877 (税抜)¥3,692	¥2,905 (税抜)¥2,767
	Xeon E5430 (2.66GHz/2x6MB) ×1CPU						¥1,185,450 (税抜)¥1,129,000	¥3,596 (税抜)¥3,425	¥2,695 (税抜)¥2,567
	Xeon E5405 (2GHz/2x6MB) ×1CPU						¥1,106,700 (税抜)¥1,054,000	¥3,071 (税抜)¥2,925	¥2,302 (税抜)¥2,192
	Xeon X5260 (3.33GHz/6MB) ×1CPU						¥1,090,950 (税抜)¥1,039,000	¥2,966 (税抜)¥2,825	¥2,223 (税抜)¥2,117
	Xeon E5205 (1.86GHz/6MB) ×1CPU						¥966,000 (税抜)¥920,000	¥2,135 (税抜)¥2,033	¥1,601 (税抜)¥1,525

HA8000/TS20 (TS20 AH) RAID (SAS) おまかせ安心モデル (3年) / タワータイプ  
[Windows Server 2008 Standard 32-bit 日本語版(5CAL 付き) プレインストールモデル] (\*30)

モデル	プロセッサ	ディスクレイアウト	内蔵 RAID	メモリー	DVD-ROM	セット形名	希望小売価格	保守料(月額)	
								維持保守	出張修理
Windows Server 2008 Standard 32-bit 日本語版(5CAL 付き) プレインストールモデル	Xeon E5450 (3GHz/2x6MB) ×1CPU	SAS	292GB 7レイ 146GB × 3:RAID5 (*3) SAS:15000r/min	2GB 1GB × 2:ECC DDR2 SDRAM:667MHz	DVD-ROM (8倍速)	GQPT20AH-AB354N1	¥796,950 (税抜)¥759,000	¥4,445 (税抜)¥4,233	¥3,334 (税抜)¥3,175
			146GB 7レイ 73GB × 3:RAID5 (*3) SAS:15000r/min				¥683,550 (税抜)¥651,000	¥3,683 (税抜)¥3,508	¥2,765 (税抜)¥2,633
			選択 (*2)(*3)	選択 (*1)	選択 (*9)	GQPT20AH-ABNNNN1	¥712,950 (税抜)¥679,000	¥3,877 (税抜)¥3,692	¥2,905 (税抜)¥2,767
	Xeon E5430 (2.66GHz/2x6MB) ×1CPU		292GB 7レイ 146GB × 3:RAID5 (*3) SAS:15000r/min	2GB 1GB × 2:ECC DDR2 SDRAM:667MHz	DVD-ROM (8倍速)	GQPT20AH-AA354N1	¥754,950 (税抜)¥719,000	¥4,165 (税抜)¥3,967	¥3,124 (税抜)¥2,975
			146GB 7レイ 73GB × 3:RAID5 (*3) SAS:15000r/min				¥641,550 (税抜)¥611,000	¥3,404 (税抜)¥3,242	¥2,555 (税抜)¥2,433
			選択 (*2)(*3)	選択 (*1)	選択 (*9)	GQPT20AH-AANNNN1	¥670,950 (税抜)¥639,000	¥3,596 (税抜)¥3,425	¥2,695 (税抜)¥2,567
	Xeon E5405 (2GHz/2x6MB) ×1CPU		292GB 7レイ 146GB × 3:RAID5 (*3) SAS:15000r/min	2GB 1GB × 2:ECC DDR2 SDRAM:667MHz	DVD-ROM (8倍速)	GQPT20AH-A9354N1	¥714,000 (税抜)¥680,000	¥3,893 (税抜)¥3,708	¥2,922 (税抜)¥2,783
			146GB 7レイ 73GB × 3:RAID5 (*3) SAS:15000r/min				¥600,600 (税抜)¥572,000	¥3,132 (税抜)¥2,983	¥2,354 (税抜)¥2,242
			選択 (*2)(*3)	選択 (*1)	選択 (*9)	GQPT20AH-A9NNNN1	¥592,200 (税抜)¥564,000	¥3,071 (税抜)¥2,925	¥2,302 (税抜)¥2,192
	Xeon X5260 (3.33GHz/6MB) ×1CPU		292GB 7レイ 146GB × 3:RAID5 (*3) SAS:15000r/min	2GB 1GB × 2:ECC DDR2 SDRAM:667MHz	DVD-ROM (8倍速)	GQPT20AH-A7354N1	¥800,100 (税抜)¥762,000	¥4,471 (税抜)¥4,258	¥3,352 (税抜)¥3,192
			146GB 7レイ 73GB × 3:RAID5 (*3) SAS:15000r/min				¥686,700 (税抜)¥654,000	¥3,710 (税抜)¥3,533	¥2,783 (税抜)¥2,650
			選択 (*2)(*3)	選択 (*1)	選択 (*9)	GQPT20AH-A7NNNN1	¥576,450 (税抜)¥549,000	¥2,966 (税抜)¥2,825	¥2,223 (税抜)¥2,117
	Xeon E5205 (1.86GHz/6MB) ×1CPU		292GB 7レイ 146GB × 3:RAID5 (*3) SAS:15000r/min	2GB 1GB × 2:ECC DDR2 SDRAM:667MHz	DVD-ROM (8倍速)	GQPT20AH-A6354N1	¥657,300 (税抜)¥626,000	¥3,518 (税抜)¥3,350	¥2,643 (税抜)¥2,517
			146GB 7レイ 73GB × 3:RAID5 (*3) SAS:15000r/min				¥543,900 (税抜)¥518,000	¥2,756 (税抜)¥2,625	¥2,065 (税抜)¥1,967
			選択 (*2)(*3)	選択 (*1)	選択 (*9)	GQPT20AH-A6NNNN1	¥451,500 (税抜)¥430,000	¥2,135 (税抜)¥2,033	¥1,601 (税抜)¥1,525

各モデル共通仕様	標準搭載品	3.5 型フロッピーディスクドライブ (1.44MB/720KB), 1000BASE-Tx2
	標準添付品	キーボード (109キー), マウス(新-8795), JP1/ServerConductor/Agent(Windows)

\*1: メモリーボードは、搭載必須製品です。必要なメモリーボード(純正品)を選択の上、購入願います。  
 \*2: 内蔵ハードディスクは、搭載必須製品です。必要な内蔵ハードディスク(純正品)を選択の上、購入願います。  
 \*3: 標準のRAIDレベルは、RAID5です。RAIDレベル0,1,6,10,JBODを選択の場合、別途RAID設定サービス(SD-41A1-N10G)を購入願います。  
 \*9: DVD-ROMは、搭載必須製品です。必ず選択の上、購入願います。  
 \*30: Windows Server 2008 環境には、制限事項がありますので「7.5システム構成上の注意事項」「7.1 OS 情報」「Windows Server 2008 プレインストールモデルの制限事項」を参照願います。

<システム装置および内蔵オプション編>

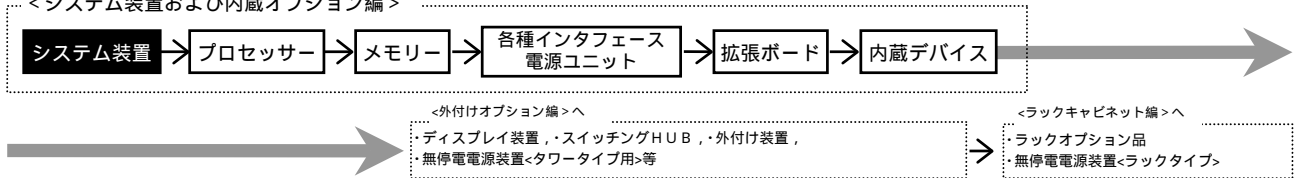

HA8000/TS20 (TS20 AH) RAID (SAS) おまかせ安心モデル (3年) / タワータイプ  
 [ Windows Server 2003 R2, Enterprise x64 Edition 日本語版 (SP2) (25CAL 付き) プレインストールモデル ] (\*20)

モデル	プロセッサ	ディスプレイ コントローラ	内蔵 RAID	メモリー	CD-ROM/DVD-ROM	セット形名	希望小売価格	保守料 (月額)	
								維持保守	出張修理
Windows Server 2003 R2, Enterprise x64 Edition 日本語版 (SP2) (25CAL 付き) プレインストールモデル	Xeon E5450 (3GHz/2x6MB) ×1CPU	SAS	選択 (*2)(*3)	選択 (*1)	選択 (*5)	GQMT20AH-ABNNNN2	¥1,227,450 (税抜)¥1,169,000	¥3,877 (税抜)¥3,692	¥2,905 (税抜)¥2,767
	Xeon E5430 (2.66GHz/2x6MB) ×1CPU						¥1,185,450 (税抜)¥1,129,000	¥3,596 (税抜)¥3,425	¥2,695 (税抜)¥2,567
	Xeon E5405 (2GHz/2x6MB) ×1CPU						¥1,106,700 (税抜)¥1,054,000	¥3,071 (税抜)¥2,925	¥2,302 (税抜)¥2,192
	Xeon X5260 (3.33GHz/6MB) ×1CPU						¥1,090,950 (税抜)¥1,039,000	¥2,966 (税抜)¥2,825	¥2,223 (税抜)¥2,117
	Xeon E5205 (1.86GHz/6MB) ×1CPU						¥966,000 (税抜)¥920,000	¥2,135 (税抜)¥2,033	¥1,601 (税抜)¥1,525

HA8000/TS20 (TS20 AH) RAID (SAS) おまかせ安心モデル (3年) / タワータイプ  
 [ Windows Server 2003 R2, Standard x64 Edition 日本語版 (SP2) (5CAL 付き) プレインストールモデル ] (\*20)

モデル	プロセッサ	ディスプレイ コントローラ	内蔵 RAID	メモリー	CD-ROM/DVD-ROM	セット形名	希望小売価格	保守料 (月額)	
								維持保守	出張修理
Windows Server 2003 R2, Standard x64 Edition 日本語版 (SP2) (5CAL 付き) プレインストールモデル	Xeon E5450 (3GHz/2x6MB) ×1CPU	SAS	選択 (*2)(*3)	選択 (*1)	選択 (*5)	GQLT20AH-ABNNNN2	¥712,950 (税抜)¥679,000	¥3,877 (税抜)¥3,692	¥2,905 (税抜)¥2,767
	Xeon E5430 (2.66GHz/2x6MB) ×1CPU						¥670,950 (税抜)¥639,000	¥3,596 (税抜)¥3,425	¥2,695 (税抜)¥2,567
	Xeon E5405 (2GHz/2x6MB) ×1CPU						¥592,200 (税抜)¥564,000	¥3,071 (税抜)¥2,925	¥2,302 (税抜)¥2,192
	Xeon X5260 (3.33GHz/6MB) ×1CPU						¥576,450 (税抜)¥549,000	¥2,966 (税抜)¥2,825	¥2,223 (税抜)¥2,117
	Xeon E5205 (1.86GHz/6MB) ×1CPU						¥451,500 (税抜)¥430,000	¥2,135 (税抜)¥2,033	¥1,601 (税抜)¥1,525

各モデル共通仕様	標準搭載品	3.5 型フロッピーディスクドライブ (1.44MB/720KB), 1000BASE-Tx2
	標準添付品	キーボード (109キー), マウス (有線), JP1/ServerConductor/Agent (Windows)

\*1: メモリーボードは、搭載必須製品です。必要なメモリーボード(純正品)を選択の上、購入願います。  
 \*2: 内蔵ハードディスクは、搭載必須製品です。必要な内蔵ハードディスク(純正品)を選択の上、購入願います。  
 \*3: 標準の RAID レベルは、RAID5 です。RAID レベル 0, 1, 6, 10, JBOD を選択の場合、別途 RAID 設定サービス (SD-41A1-N10G) を購入願います。  
 \*4: CD-ROM/DVD-ROM は、搭載必須製品です。必要なデバイスを選択の上、購入願います。  
 \*20: Windows Server 2003 x64 Editions 環境には、制限事項がありますので「7.3.7 構成上の注意事項」7.1 OS 情報「Windows Server 2003 x64 Editions プレインストールモデルの制限事項」を参照願います。

<システム装置および内蔵オプション編>

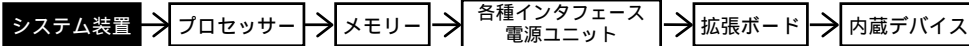

<外付けオプション編>へ

・ディスプレイ装置、・スイッチングHUB、・外付け装置、  
・無停電電源装置<タワータイプ用>等

<ラックキャビネット編>へ

・ラックオプション品  
・無停電電源装置<ラックタイプ>

HA8000/TS20 (TS20 AH) RAID (SAS) おまかせ安心モデル (3年) / タワータイプ  
[Windows Server 2003 R2, Enterprise Edition 日本語版 (SP2) (25CAL 付き) プレインストールモデル]

モデル	プロセッサ	ディスプレイ コントローラ	内蔵 RAID	メモリー	CD-ROM/DVD-ROM DVD-RAM	セット形名	希望小売価格	保守料(月額)	
								維持保守	出張修理
Windows Server 2003 R2, Enterprise Edition 日本語版 (SP2) (25CAL 付き) プレインストールモデル	Xeon E5450 (3GHz/2x6MB) ×1CPU	SAS	選択 (*2)(*3)	選択 (*1)	選択 (*4)	GQMT20AH-ABNNNN1	¥1,227,450 (税抜)¥1,169,000	¥3,877 (税抜)¥3,692	¥2,905 (税抜)¥2,767
	Xeon E5430 (2.66GHz/2x6MB) ×1CPU						¥1,185,450 (税抜)¥1,129,000	¥3,596 (税抜)¥3,425	¥2,695 (税抜)¥2,567
	Xeon E5405 (2GHz/2x6MB) ×1CPU						¥1,106,700 (税抜)¥1,054,000	¥3,071 (税抜)¥2,925	¥2,302 (税抜)¥2,192
	Xeon X5260 (3.33GHz/6MB) ×1CPU						¥1,090,950 (税抜)¥1,039,000	¥2,966 (税抜)¥2,825	¥2,223 (税抜)¥2,117
	Xeon E5205 (1.86GHz/6MB) ×1CPU						¥966,000 (税抜)¥920,000	¥2,135 (税抜)¥2,033	¥1,601 (税抜)¥1,525

HA8000/TS20 (TS20 AH) RAID (SAS) おまかせ安心モデル (3年) / タワータイプ  
[Windows Server 2003 R2, Standard Edition 日本語版 (SP2) (5CAL 付き) プレインストールモデル]

モデル	プロセッサ	ディスプレイ コントローラ	内蔵 RAID	メモリー	CD-ROM/DVD-ROM DVD-RAM	セット形名	希望小売価格	保守料(月額)	
								維持保守	出張修理
Windows Server 2003 R2, Standard Edition 日本語版 (SP2) (5CAL 付き) プレインストールモデル	Xeon E5450 (3GHz/2x6MB) ×1CPU	SAS	292GB フライ 146GB × 3:RAID5 (*3) SAS:15000r/min	2GB 1GB × 2: ECC DDR2 SDRAM:667MHz	DVD-ROM (8倍速)	GQLT20AH-AB354N1	¥796,950 (税抜)¥759,000	¥4,445 (税抜)¥4,233	¥3,334 (税抜)¥3,175
			146GB フライ 73GB × 3:RAID5 (*3) SAS:15000r/min			GQLT20AH-AB344N1	¥683,550 (税抜)¥651,000	¥3,683 (税抜)¥3,508	¥2,765 (税抜)¥2,633
			選択 (*2)(*3)			GQLT20AH-ABNNNN1	¥712,950 (税抜)¥679,000	¥3,877 (税抜)¥3,692	¥2,905 (税抜)¥2,767
	Xeon E5430 (2.66GHz/2x6MB) ×1CPU		292GB フライ 146GB × 3:RAID5 (*3) SAS:15000r/min	2GB 1GB × 2: ECC DDR2 SDRAM:667MHz	DVD-ROM (8倍速)	GQLT20AH-AA354N1	¥754,950 (税抜)¥719,000	¥4,165 (税抜)¥3,967	¥3,124 (税抜)¥2,975
			146GB フライ 73GB × 3:RAID5 (*3) SAS:15000r/min			GQLT20AH-AA344N1	¥641,550 (税抜)¥611,000	¥3,404 (税抜)¥3,242	¥2,555 (税抜)¥2,433
			選択 (*2)(*3)			GQLT20AH-AANNNN1	¥670,950 (税抜)¥639,000	¥3,596 (税抜)¥3,425	¥2,695 (税抜)¥2,567
	Xeon E5405 (2GHz/2x6MB) ×1CPU		292GB フライ 146GB × 3:RAID5 (*3) SAS:15000r/min	2GB 1GB × 2: ECC DDR2 SDRAM:667MHz	DVD-ROM (8倍速)	GQLT20AH-A9354N1	¥714,000 (税抜)¥680,000	¥3,893 (税抜)¥3,708	¥2,922 (税抜)¥2,783
			146GB フライ 73GB × 3:RAID5 (*3) SAS:15000r/min			GQLT20AH-A9344N1	¥600,600 (税抜)¥572,000	¥3,132 (税抜)¥2,983	¥2,354 (税抜)¥2,242
			選択 (*2)(*3)			GQLT20AH-A9NNNN1	¥592,200 (税抜)¥564,000	¥3,071 (税抜)¥2,925	¥2,302 (税抜)¥2,192
	Xeon X5260 (3.33GHz/6MB) ×1CPU		292GB フライ 146GB × 3:RAID5 (*3) SAS:15000r/min	2GB 1GB × 2: ECC DDR2 SDRAM:667MHz	DVD-ROM (8倍速)	GQLT20AH-A7354N1	¥800,100 (税抜)¥762,000	¥4,471 (税抜)¥4,258	¥3,352 (税抜)¥3,192
			146GB フライ 73GB × 3:RAID5 (*3) SAS:15000r/min			GQLT20AH-A7344N1	¥686,700 (税抜)¥654,000	¥3,710 (税抜)¥3,533	¥2,783 (税抜)¥2,650
			選択 (*2)(*3)			GQLT20AH-A7NNNN1	¥576,450 (税抜)¥549,000	¥2,966 (税抜)¥2,825	¥2,223 (税抜)¥2,117
	Xeon E5205 (1.86GHz/6MB) ×1CPU		292GB フライ 146GB × 3:RAID5 (*3) SAS:15000r/min	2GB 1GB × 2: ECC DDR2 SDRAM:667MHz	DVD-ROM (8倍速)	GQLT20AH-A6354N1	¥657,300 (税抜)¥626,000	¥3,518 (税抜)¥3,350	¥2,643 (税抜)¥2,517
			146GB フライ 73GB × 3:RAID5 (*3) SAS:15000r/min			GQLT20AH-A6344N1	¥543,900 (税抜)¥518,000	¥2,756 (税抜)¥2,625	¥2,065 (税抜)¥1,967
			選択 (*2)(*3)			GQLT20AH-A6NNNN1	¥451,500 (税抜)¥430,000	¥2,135 (税抜)¥2,033	¥1,601 (税抜)¥1,525

HA8000/TS20 (TS20 AH) RAID (SAS) おまかせ安心モデル (3年) / タワータイプ  
[OSなしモデル]

モデル	プロセッサ	ディスプレイ コントローラ	内蔵 RAID	メモリー	CD-ROM/DVD-ROM DVD-RAM	セット形名	希望小売価格	保守料(月額)	
								維持保守	出張修理
OSなしモデル	Xeon E5450 (3GHz/2x6MB) ×1CPU	SAS	選択 (*2)(*3)	選択 (*1)	選択 (*4)	GQAT20AH-ABNNNN0	¥691,950 (税抜)¥659,000	¥3,877 (税抜)¥3,692	¥2,905 (税抜)¥2,767
	Xeon E5430 (2.66GHz/2x6MB) ×1CPU						¥649,950 (税抜)¥619,000	¥3,596 (税抜)¥3,425	¥2,695 (税抜)¥2,567
	Xeon E5405 (2GHz/2x6MB) ×1CPU						¥571,200 (税抜)¥544,000	¥3,071 (税抜)¥2,925	¥2,302 (税抜)¥2,192
	Xeon X5260 (3.33GHz/6MB) ×1CPU						¥555,450 (税抜)¥529,000	¥2,966 (税抜)¥2,825	¥2,223 (税抜)¥2,117
	Xeon E5205 (1.86GHz/6MB) ×1CPU						¥430,500 (税抜)¥410,000	¥2,135 (税抜)¥2,033	¥1,601 (税抜)¥1,525

各モデル共通仕様	標準搭載品	3.5型70ピン・ディスクドライブ (1.44MB/720KB), 1000BASE-Tx2							
	標準添付品	キーボード (109キー), マウス (有線), JP1/ServerConductor/Agent (Windows)							

\*1: メモリーボードは、搭載必須製品です。必要なメモリーボード(純正品)を選択の上、購入願います。  
 \*2: 内蔵ハードディスクは、搭載必須製品です。必要な内蔵ハードディスク(純正品)を選択の上、購入願います。  
 \*3: 標準のRAIDレベルは、RAID5です。RAIDレベル0, 1, 6, 10, JBODを選択の場合、別途RAID設定サービス(SD-41A1-N10G)を購入願います。  
 \*4: CD-ROM/DVD-ROM/DVD-RAMは、搭載必須製品です。必要なデバイスを選択の上、購入願います。

<システム装置および内蔵オプション編>

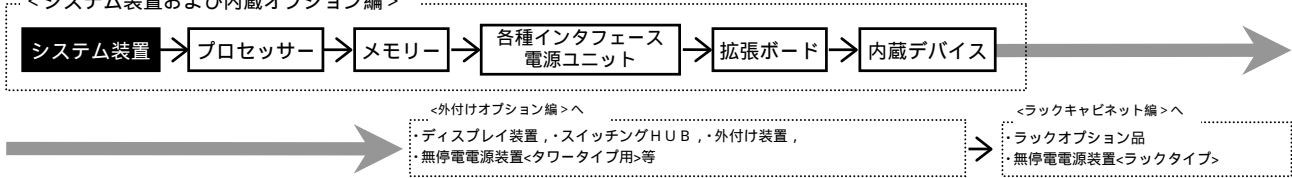

HA8000/TS20 (TS20BH) RAID (シリアルATA) おまかせ安心モデル (3年) / タワータイプ  
 [ Windows Server 2008 Enterprise 日本語版 (25CAL 付き) プレインストールモデル ] (\*30)

モデル	プロセッサ	ディスプレイ コントローラ	内蔵 RAID	メモリー	DVD-ROM	セット形名	希望小売価格	保守料(月額)	
								維持保守	出張修理
Windows Server 2008 Enterprise 日本語版 (25CAL 付き) プレインストールモデル	Xeon E5450 (3GHz/2x6MB) ×1CPU	シリアル ATA	選択 (*2)(*3)	選択 (*1)	選択 (*9)	GQQT20BH-ABNNNN2	¥1,207,500 (税抜)¥1,150,000	¥3,736 (税抜)¥3,558	¥2,800 (税抜)¥2,667
	Xeon E5430 (2.66GHz/2x6MB) ×1CPU					GQQT20BH-AANNNN2	¥1,165,500 (税抜)¥1,110,000	¥3,457 (税抜)¥3,292	¥2,590 (税抜)¥2,467
	Xeon E5405 (2GHz/2x6MB) ×1CPU					GQQT20BH-A9NNNN2	¥1,086,750 (税抜)¥1,035,000	¥2,932 (税抜)¥2,792	¥2,197 (税抜)¥2,092
	Xeon X5260 (3.33GHz/6MB) ×1CPU					GQQT20BH-A7NNNN2	¥1,071,000 (税抜)¥1,020,000	¥2,827 (税抜)¥2,692	¥2,118 (税抜)¥2,017
	Xeon E5205 (1.86GHz/6MB) ×1CPU					GQQT20BH-A6NNNN2	¥957,600 (税抜)¥912,000	¥2,074 (税抜)¥1,975	¥1,557 (税抜)¥1,483

HA8000/TS20 (TS20BH) RAID (シリアルATA) おまかせ安心モデル (3年) / タワータイプ  
 [ Windows Server 2008 Standard 日本語版 (5CAL 付き) プレインストールモデル ] (\*30)

モデル	プロセッサ	ディスプレイ コントローラ	内蔵 RAID	メモリー	DVD-ROM	セット形名	希望小売価格	保守料(月額)	
								維持保守	出張修理
Windows Server 2008 Standard 日本語版 (5CAL 付き) プレインストールモデル	Xeon E5450 (3GHz/2x6MB) ×1CPU	シリアル ATA	選択 (*2)(*3)	選択 (*1)	選択 (*9)	GQPT20BH-ABNNNN2	¥693,000 (税抜)¥660,000	¥3,736 (税抜)¥3,558	¥2,800 (税抜)¥2,667
	Xeon E5430 (2.66GHz/2x6MB) ×1CPU					GQPT20BH-AANNNN2	¥651,000 (税抜)¥620,000	¥3,457 (税抜)¥3,292	¥2,590 (税抜)¥2,467
	Xeon E5405 (2GHz/2x6MB) ×1CPU					GQPT20BH-A9NNNN2	¥572,250 (税抜)¥545,000	¥2,932 (税抜)¥2,792	¥2,197 (税抜)¥2,092
	Xeon X5260 (3.33GHz/6MB) ×1CPU					GQPT20BH-A7NNNN2	¥556,500 (税抜)¥530,000	¥2,827 (税抜)¥2,692	¥2,118 (税抜)¥2,017
	Xeon E5205 (1.86GHz/6MB) ×1CPU					GQPT20BH-A6NNNN2	¥443,100 (税抜)¥422,000	¥2,074 (税抜)¥1,975	¥1,557 (税抜)¥1,483

各モデル共通仕様	標準搭載品	3.5 型フロッピーディスクドライブ (1.44MB/720KB), 1000BASE-Tx2
	標準添付品	キーボード (109キー), マウス (有線), JP1/ServerConductor/Agent (Windows)

\*1: メモリーボードは、搭載必須製品です。必要なメモリーボード(純正品)を選択の上、購入願います。  
 \*2: 内蔵ハードディスクは、搭載必須製品です。必要な内蔵ハードディスク(純正品)を選択の上、購入願います。  
 \*3: 標準の RAID レベルは、RAID5 です。RAID レベル 0, 1, 6, 10, JBOD を選択の場合、別途 RAID 設定サービス (SD-41A1-N10G) を購入願います。  
 \*9: DVD-ROM は、搭載必須製品です。必ず選択の上、購入願います。  
 \*30: Windows Server 2008 環境には、制限事項がありますので「7.5 保証構成上の注意事項」「7.1 OS 情報」「Windows Server 2008 プレインストールモデルの制限事項」を参照願います。

<システム装置および内蔵オプション編>

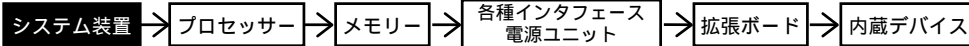

<外付けオプション編>

・ディスプレイ装置、・スイッチングHUB、・外付け装置、  
・無停電電源装置<タワータイプ用>等

<ラックキャビネット編>

・ラックオプション品  
・無停電電源装置<ラックタイプ>

HA8000/TS20 (TS20BH) RAID (シリアルATA) おまかせ安心モデル (3年) / タワータイプ  
[ Windows Server 2008 Enterprise 32-bit 日本語版 (25CAL 付き) ブレイストールモデル ] (\*30)

モデル	プロセッサ	ディスクレイアウト	内蔵 RAID	メモリー	DVD-ROM	セット形名	希望小売価格	保守料(月額)	
								維持保守	出張修理
Windows Server 2008 Enterprise 32-bit 日本語版 (25CAL 付き) ブレイストールモデル	Xeon E5450 (3GHz/2x6MB) x1CPU	シリアル ATA	選択 (*2)(*3)	選択 (*1)	選択 (*9)	GQQT20BH-ABNNNN1	¥1,207,500 (税抜)¥1,150,000	¥3,736 (税抜)¥3,558	¥2,800 (税抜)¥2,667
	Xeon E5430 (2.66GHz/2x6MB) x1CPU						¥1,165,500 (税抜)¥1,110,000	¥3,457 (税抜)¥3,292	¥2,590 (税抜)¥2,467
	Xeon E5405 (2GHz/2x6MB) x1CPU						¥1,086,750 (税抜)¥1,035,000	¥2,932 (税抜)¥2,792	¥2,197 (税抜)¥2,092
	Xeon X5260 (3.33GHz/6MB) x1CPU						¥1,071,000 (税抜)¥1,020,000	¥2,827 (税抜)¥2,692	¥2,118 (税抜)¥2,017
	Xeon E5205 (1.86GHz/6MB) x1CPU						¥957,600 (税抜)¥912,000	¥2,074 (税抜)¥1,975	¥1,557 (税抜)¥1,483

HA8000/TS20 (TS20BH) RAID (シリアルATA) おまかせ安心モデル (3年) / タワータイプ  
[ Windows Server 2008 Standard 32-bit 日本語版 (5CAL 付き) ブレイストールモデル ] (\*30)

モデル	プロセッサ	ディスクレイアウト	内蔵 RAID	メモリー	DVD-ROM	セット形名	希望小売価格	保守料(月額)	
								維持保守	出張修理
Windows Server 2008 Standard 32-bit 日本語版 (5CAL 付き) ブレイストールモデル	Xeon E5450 (3GHz/2x6MB) x1CPU	シリアル ATA	500GB フレイ 250GB x 3: RAID5 (*3) 回転率: 7200r/min	2GB 1GB x 2: ECC DDR2 SDRAM: 667MHz	DVD-ROM (8倍速)	GQPT20BH-AB324N1	¥807,450 (税抜)¥769,000	¥4,515 (税抜)¥4,300	¥3,386 (税抜)¥3,225
				1GB 512MB x 2: ECC DDR2 SDRAM: 667MHz		GQPT20BH-AB224N1	¥764,400 (税抜)¥728,000	¥4,226 (税抜)¥4,025	¥3,168 (税抜)¥3,017
				選択 (*2)(*3)		選択 (*1)	選択 (*9)	GQPT20BH-ABNNNN1	¥693,000 (税抜)¥660,000
	Xeon E5430 (2.66GHz/2x6MB) x1CPU		500GB フレイ 250GB x 3: RAID5 (*3) 回転率: 7200r/min	2GB 1GB x 2: ECC DDR2 SDRAM: 667MHz	DVD-ROM (8倍速)	GQPT20BH-AA324N1	¥765,450 (税抜)¥729,000	¥4,235 (税抜)¥4,033	¥3,176 (税抜)¥3,025
				1GB 512MB x 2: ECC DDR2 SDRAM: 667MHz		GQPT20BH-AA224N1	¥722,400 (税抜)¥688,000	¥3,946 (税抜)¥3,758	¥2,958 (税抜)¥2,817
				選択 (*2)(*3)		選択 (*1)	選択 (*9)	GQPT20BH-AANNNN1	¥651,000 (税抜)¥620,000
	Xeon E5405 (2GHz/2x6MB) x1CPU		500GB フレイ 250GB x 3: RAID5 (*3) 回転率: 7200r/min	2GB 1GB x 2: ECC DDR2 SDRAM: 667MHz	DVD-ROM (8倍速)	GQPT20BH-A9324N1	¥659,400 (税抜)¥628,000	¥3,526 (税抜)¥3,358	¥2,643 (税抜)¥2,517
				1GB 512MB x 2: ECC DDR2 SDRAM: 667MHz		GQPT20BH-A9224N1	¥616,350 (税抜)¥587,000	¥3,237 (税抜)¥3,083	¥2,433 (税抜)¥2,317
				選択 (*2)(*3)		選択 (*1)	選択 (*9)	GQPT20BH-A9NNNN1	¥572,250 (税抜)¥545,000
	Xeon X5260 (3.33GHz/6MB) x1CPU		500GB フレイ 250GB x 3: RAID5 (*3) 回転率: 7200r/min	2GB 1GB x 2: ECC DDR2 SDRAM: 667MHz	DVD-ROM (8倍速)	GQPT20BH-A7324N1	¥722,400 (税抜)¥688,000	¥3,946 (税抜)¥3,758	¥2,958 (税抜)¥2,817
				1GB 512MB x 2: ECC DDR2 SDRAM: 667MHz		GQPT20BH-A7224N1	¥679,350 (税抜)¥647,000	¥3,657 (税抜)¥3,483	¥2,748 (税抜)¥2,617
				選択 (*2)(*3)		選択 (*1)	選択 (*9)	GQPT20BH-A7NNNN1	¥556,500 (税抜)¥530,000
Xeon E5205 (1.86GHz/6MB) x1CPU	500GB フレイ 250GB x 3: RAID5 (*3) 回転率: 7200r/min	2GB 1GB x 2: ECC DDR2 SDRAM: 667MHz	DVD-ROM (8倍速)	GQPT20BH-A6324N1	¥571,200 (税抜)¥544,000	¥2,940 (税抜)¥2,800	¥2,205 (税抜)¥2,100		
		1GB 512MB x 2: ECC DDR2 SDRAM: 667MHz		GQPT20BH-A6224N1	¥528,150 (税抜)¥503,000	¥2,651 (税抜)¥2,525	¥1,987 (税抜)¥1,892		
		選択 (*2)(*3)		選択 (*1)	選択 (*9)	GQPT20BH-A6NNNN1	¥443,100 (税抜)¥422,000	¥2,074 (税抜)¥1,975	¥1,557 (税抜)¥1,483

各モデル共通仕様	標準搭載品	3.5 型フロッピーディスクドライブ (1.44MB/720KB), 1000BASE-Tx2
	標準添付品	キーボード (109キー), マウス (有線), JP1/ServerConductor/Agent (Windows)

\*1: メモリーボードは、搭載必須製品です。必要なメモリーボード(純正品)を選択の上、購入願います。  
 \*2: 内蔵ハードディスクは、搭載必須製品です。必要な内蔵ハードディスク(純正品)を選択の上、購入願います。  
 \*3: 標準の RAID レベルは、RAID5 です。RAID レベル 0, 1, 6, 10, JBOD を選択の場合、別途 RAID 設定サービス (SD-41A1-N10G) を購入願います。  
 \*9: DVD-ROM は、搭載必須製品です。必ず選択の上、購入願います。  
 \*30: Windows Server 2008 環境には、制限事項がありますので「7.5 5 構成上の注意事項」「7.1 OS 情報」「Windows Server 2008 ブレイストールモデルの制限事項」を参照願います。

<システム装置および内蔵オプション編>

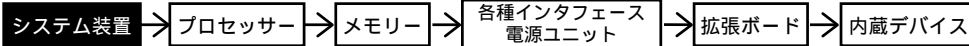

<外付けオプション編>

・ディスプレイ装置、・スイッチングHUB、・外付け装置、  
・無停電電源装置<タワータイプ用>等

<ラックキャビネット編>

・ラックオプション品  
・無停電電源装置<ラックタイプ>

HA8000/TS20 (TS20BH) RAID (シリアルATA) おまかせ安心モデル (3年) / タワータイプ  
[ Windows Server 2003 R2, Enterprise x64 Edition 日本語版 (SP2) (25CAL 付き) プレインストールモデル ] (\*20)

モデル	プロセッサ	ディスプレイ コントローラ	内蔵 RAID	メモリー	CD-ROM/DVD-ROM	セット形名	希望小売価格	保守料(月額)	
								維持保守	出張修理
Windows Server 2003 R2, Enterprise x64 Edition 日本語版 (SP2) (25CAL 付き) プレインストールモデル	Xeon E5450 (3GHz/2x6MB) ×1CPU	シリアル ATA	選択 (*2)(*3)	選択 (*1)	選択 (*5)	GQMT20BH-ABNNNN2	¥1,207,500 (税抜)¥1,150,000	¥3,736 (税抜)¥3,558	¥2,800 (税抜)¥2,667
	Xeon E5430 (2.66GHz/2x6MB) ×1CPU						¥1,165,500 (税抜)¥1,110,000	¥3,457 (税抜)¥3,292	¥2,590 (税抜)¥2,467
	Xeon E5405 (2GHz/2x6MB) ×1CPU						¥1,086,750 (税抜)¥1,035,000	¥2,932 (税抜)¥2,792	¥2,197 (税抜)¥2,092
	Xeon X5260 (3.33GHz/6MB) ×1CPU						¥1,071,000 (税抜)¥1,020,000	¥2,827 (税抜)¥2,692	¥2,118 (税抜)¥2,017
	Xeon E5205 (1.86GHz/6MB) ×1CPU						¥957,600 (税抜)¥912,000	¥2,074 (税抜)¥1,975	¥1,557 (税抜)¥1,483

HA8000/TS20 (TS20BH) RAID (シリアルATA) おまかせ安心モデル (3年) / タワータイプ  
[ Windows Server 2003 R2, Standard x64 Edition 日本語版 (SP2) (5CAL 付き) プレインストールモデル ] (\*20)

モデル	プロセッサ	ディスプレイ コントローラ	内蔵 RAID	メモリー	CD-ROM/DVD-ROM	セット形名	希望小売価格	保守料(月額)	
								維持保守	出張修理
Windows Server 2003 R2, Standard x64 Edition 日本語版 (SP2) (5CAL 付き) プレインストールモデル	Xeon E5450 (3GHz/2x6MB) ×1CPU	シリアル ATA	選択 (*2)(*3)	選択 (*1)	選択 (*5)	GQLT20BH-ABNNNN2	¥693,000 (税抜)¥660,000	¥3,736 (税抜)¥3,558	¥2,800 (税抜)¥2,667
	Xeon E5430 (2.66GHz/2x6MB) ×1CPU						¥651,000 (税抜)¥620,000	¥3,457 (税抜)¥3,292	¥2,590 (税抜)¥2,467
	Xeon E5405 (2GHz/2x6MB) ×1CPU						¥572,250 (税抜)¥545,000	¥2,932 (税抜)¥2,792	¥2,197 (税抜)¥2,092
	Xeon X5260 (3.33GHz/6MB) ×1CPU						¥556,500 (税抜)¥530,000	¥2,827 (税抜)¥2,692	¥2,118 (税抜)¥2,017
	Xeon E5205 (1.86GHz/6MB) ×1CPU						¥443,100 (税抜)¥422,000	¥2,074 (税抜)¥1,975	¥1,557 (税抜)¥1,483

各モデル共通仕様	標準搭載品	3.5 型フロッピーディスクドライブ (1.44MB/720KB) , 1000BASE-Tx2
	標準添付品	キーボード (109キー) , マウス (有線) , JP1 / ServerConductor / Agent (Windows)

\*1 : メモリーボードは、搭載必須製品です。必要なメモリーボード(純正品)を選択の上、購入願います。

\*2 : 内蔵ハードディスクは、搭載必須製品です。必要な内蔵ハードディスク(純正品)を選択の上、購入願います。

\*3 : 標準の RAID レベルは、RAID5 です。RAID レベル 0, 1, 6, 10, JBOD を選択の場合、別途 RAID 設定サービス (SD-41A1-N10G) を購入願います。

\*5 : CD-ROM/DVD-ROM は、搭載必須製品です。必要なデバイスを選択の上、購入願います。

\*20 : Windows Server 2003 x64 Editions 環境には、制限事項がありますので「7.1 OS 情報」/「Windows Server 2003 x64 Editions プレインストールモデルの制限事項」を参照願います。

<システム装置および内蔵オプション編>

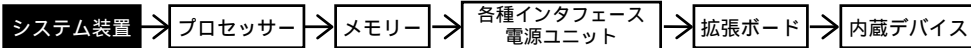

<外付けオプション編>

・ディスプレイ装置、・スイッチングHUB、・外付け装置、  
・無停電電源装置<タワータイプ用>等

<ラックキャビネット編>

・ラックオプション品  
・無停電電源装置<ラックタイプ>

HA8000/TS20 (TS20BH) RAID (シリアルATA) おまかせ安心モデル (3年) / タワータイプ  
[Windows Server 2003 R2, Enterprise Edition 日本語版 (SP2) (25CAL 付き) プレインストールモデル]

モデル	プロセッサ	ディスプレイ コントローラ	内蔵 RAID	メモリー	CD-ROM/DVD-ROM DVD-RAM	セット形名	希望小売価格	保守料(月額)	
								維持保守	出張修理
Windows Server 2003 R2, Enterprise Edition 日本語版 (SP2) (25CAL 付き) プレインストールモデル	Xeon E5450 (3GHz/2x6MB) x1CPU	シリアル ATA	選択 (*2)(*3)	選択 (*1)	選択 (*4)	GQMT20BH-ABNNNN1	¥1,207,500 (税抜)¥1,150,000	¥3,736 (税抜)¥3,558	¥2,800 (税抜)¥2,667
	Xeon E5430 (2.66GHz/2x6MB) x1CPU						¥1,165,500 (税抜)¥1,110,000	¥3,457 (税抜)¥3,292	¥2,590 (税抜)¥2,467
	Xeon E5405 (2GHz/2x6MB) x1CPU						¥1,086,750 (税抜)¥1,035,000	¥2,932 (税抜)¥2,792	¥2,197 (税抜)¥2,092
	Xeon X5260 (3.33GHz/6MB) x1CPU						¥1,071,000 (税抜)¥1,020,000	¥2,827 (税抜)¥2,692	¥2,118 (税抜)¥2,017
	Xeon E5205 (1.86GHz/6MB) x1CPU						¥957,600 (税抜)¥912,000	¥2,074 (税抜)¥1,975	¥1,557 (税抜)¥1,483

HA8000/TS20 (TS20BH) RAID (シリアルATA) おまかせ安心モデル (3年) / タワータイプ  
[Windows Server 2003 R2, Standard Edition 日本語版 (SP2) (5CAL 付き) プレインストールモデル]

モデル	プロセッサ	ディスプレイ コントローラ	内蔵 RAID	メモリー	CD-ROM/DVD-ROM DVD-RAM	セット形名	希望小売価格	保守料(月額)	
								維持保守	出張修理
Windows Server 2003 R2, Standard Edition 日本語版 (SP2) (5CAL 付き) プレインストールモデル	Xeon E5450 (3GHz/2x6MB) x1CPU	シリアル ATA	500GB フレイ 250GB x 3: RAID5 (*3) シリアル ATA : 7200r/min	2GB 1GB x 2: ECC DDR2 SDRAM: 667MHz 1GB 512MB x 2: ECC DDR2 SDRAM: 667MHz	DVD-ROM (8倍速)	GQLT20BH-AB324N1	¥807,450 (税抜)¥769,000	¥4,515 (税抜)¥4,300	¥3,386 (税抜)¥3,225
							GQLT20BH-AB224N1	¥764,400 (税抜)¥728,000	¥4,226 (税抜)¥4,025
						GQLT20BH-ABNNNN1	¥693,000 (税抜)¥660,000	¥3,736 (税抜)¥3,558	¥2,800 (税抜)¥2,667
						Xeon E5430 (2.66GHz/2x6MB) x1CPU	GQLT20BH-AA324N1	¥765,450 (税抜)¥729,000	¥4,235 (税抜)¥4,033
	GQLT20BH-AA224N1		¥722,400 (税抜)¥688,000	¥3,946 (税抜)¥3,758	¥2,958 (税抜)¥2,817				
	GQLT20BH-AANNNN1		¥651,000 (税抜)¥620,000	¥3,457 (税抜)¥3,292	¥2,590 (税抜)¥2,467				
	Xeon E5405 (2GHz/2x6MB) x1CPU		GQLT20BH-A9324N1	¥659,400 (税抜)¥628,000	¥3,526 (税抜)¥3,358		¥2,643 (税抜)¥2,517		
				GQLT20BH-A9224N1	¥616,350 (税抜)¥587,000	¥3,237 (税抜)¥3,083	¥2,433 (税抜)¥2,317		
			GQLT20BH-A9NNNN1	¥572,250 (税抜)¥545,000	¥2,932 (税抜)¥2,792	¥2,197 (税抜)¥2,092			
			Xeon X5260 (3.33GHz/6MB) x1CPU	GQLT20BH-A7324N1	¥722,400 (税抜)¥688,000	¥3,946 (税抜)¥3,758	¥2,958 (税抜)¥2,817		
	GQLT20BH-A7224N1				¥679,350 (税抜)¥647,000	¥3,657 (税抜)¥3,483	¥2,748 (税抜)¥2,617		
	GQLT20BH-A7NNNN1			¥556,500 (税抜)¥530,000	¥2,827 (税抜)¥2,692	¥2,118 (税抜)¥2,017			
	Xeon E5205 (1.86GHz/6MB) x1CPU			GQLT20BH-A6324N1	¥571,200 (税抜)¥544,000	¥2,940 (税抜)¥2,800	¥2,205 (税抜)¥2,100		
			GQLT20BH-A6224N1		¥528,150 (税抜)¥503,000	¥2,651 (税抜)¥2,525	¥1,987 (税抜)¥1,892		
			GQLT20BH-A6NNNN1	¥443,100 (税抜)¥422,000	¥2,074 (税抜)¥1,975	¥1,557 (税抜)¥1,483			

HA8000/TS20 (TS20BH) RAID (シリアルATA) おまかせ安心モデル (3年) / タワータイプ  
[OSなしモデル]

モデル	プロセッサ	ディスプレイ コントローラ	内蔵 RAID	メモリー	CD-ROM/DVD-ROM DVD-RAM	セット形名	希望小売価格	保守料(月額)	
								維持保守	出張修理
OSなしモデル	Xeon E5450 (3GHz/2x6MB) x1CPU	シリアル ATA	選択 (*2)(*3)	選択 (*1)	選択 (*4)	GQAT20BH-ABNNNN0	¥672,000 (税抜)¥640,000	¥3,736 (税抜)¥3,558	¥2,800 (税抜)¥2,667
	Xeon E5430 (2.66GHz/2x6MB) x1CPU						¥630,000 (税抜)¥600,000	¥3,457 (税抜)¥3,292	¥2,590 (税抜)¥2,467
	Xeon E5405 (2GHz/2x6MB) x1CPU						¥551,250 (税抜)¥525,000	¥2,932 (税抜)¥2,792	¥2,197 (税抜)¥2,092
	Xeon X5260 (3.33GHz/6MB) x1CPU						¥535,500 (税抜)¥510,000	¥2,827 (税抜)¥2,692	¥2,118 (税抜)¥2,017
	Xeon E5205 (1.86GHz/6MB) x1CPU						¥422,100 (税抜)¥402,000	¥2,074 (税抜)¥1,975	¥1,557 (税抜)¥1,483

各モデル共通仕様	標準搭載品	3.5 型ハードディスクドライブ (1.44MB/720KB), 1000BASE-Tx2							
	標準添付品	キーボード (109キー), マウス (有線), JP1/ServerConductor/Agent (Windows)							

\*1: メモリーボードは、搭載必須製品です。必要なメモリーボード(純正品)を選択の上、購入願います。  
 \*2: 内蔵ハードディスクは、搭載必須製品です。必要な内蔵ハードディスク(純正品)を選択の上、購入願います。  
 \*3: 標準のRAIDレベルは、RAID5です。RAIDレベル0, 1, 6, 10, JBODを選択の場合、別途RAID設定サービス(SD-41A1-N10G)を購入願います。  
 \*4: CD-ROM/DVD-ROM/DVD-RAMは、搭載必須製品です。必要なデバイスを選択の上、購入願います。

<システム装置および内蔵オプション編>

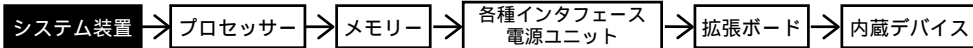

<外付けオプション編>

・ディスプレイ装置、・スイッチングHUB、・外付け装置、  
・無停電電源装置<タワータイプ用>等

<ラックキャビネット編>

・ラックオプション品  
・無停電電源装置<ラックタイプ>

HA8000/TS20 (TS20 AH) RAID (SAS) おまかせ安心モデル (3年) / ラックタイプ (\*7)

[ Windows Server 2008 Enterprise 日本語版 (25CAL 付き) プレインストールモデル ] (\*30)

モデル	プロセッサ	ディスプレイ コントローラ	内蔵 RAID	メモリー	DVD-ROM	セット形名	希望小売価格	保守料(月額)	
								維持保守	出張修理
Windows Server 2008 Enterprise 日本語版 (25CAL 付き) プレインストールモデル	Xeon E5450 (3GHz/2x6MB) x1CPU	SAS	選択 (*2)(*3)	選択 (*1)	選択 (*9)	GGQT20AH-ABNN1N2	¥1,279,950 (税抜)¥1,219,000	¥4,226 (税抜)¥4,025	¥3,168 (税抜)¥3,017
	Xeon E5430 (2.66GHz/2x6MB) x1CPU					GGQT20AH-AANN1N2	¥1,237,950 (税抜)¥1,179,000	¥3,946 (税抜)¥3,758	¥2,958 (税抜)¥2,817
	Xeon E5405 (2GHz/2x6MB) x1CPU					GGQT20AH-A9NN1N2	¥1,159,200 (税抜)¥1,104,000	¥3,421 (税抜)¥3,258	¥2,564 (税抜)¥2,442
	Xeon X5260 (3.33GHz/6MB) x1CPU					GGQT20AH-A7NN1N2	¥1,143,450 (税抜)¥1,089,000	¥3,316 (税抜)¥3,158	¥2,485 (税抜)¥2,367
	Xeon E5205 (1.86GHz/6MB) x1CPU					GGQT20AH-A6NN1N2	¥1,018,500 (税抜)¥970,000	¥2,485 (税抜)¥2,367	¥1,864 (税抜)¥1,775

HA8000/TS20 (TS20 AH) RAID (SAS) おまかせ安心モデル (3年) / ラックタイプ (\*7)

[ Windows Server 2008 Standard 日本語版 (5CAL 付き) プレインストールモデル ] (\*30)

モデル	プロセッサ	ディスプレイ コントローラ	内蔵 RAID	メモリー	DVD-ROM	セット形名	希望小売価格	保守料(月額)	
								維持保守	出張修理
Windows Server 2008 Standard 日本語版 (5CAL 付き) プレインストールモデル	Xeon E5450 (3GHz/2x6MB) x1CPU	SAS	選択 (*2)(*3)	選択 (*1)	選択 (*9)	GGPT20AH-ABNN1N2	¥765,450 (税抜)¥729,000	¥4,226 (税抜)¥4,025	¥3,168 (税抜)¥3,017
	Xeon E5430 (2.66GHz/2x6MB) x1CPU					GGPT20AH-AANN1N2	¥723,450 (税抜)¥689,000	¥3,946 (税抜)¥3,758	¥2,958 (税抜)¥2,817
	Xeon E5405 (2GHz/2x6MB) x1CPU					GGPT20AH-A9NN1N2	¥644,700 (税抜)¥614,000	¥3,421 (税抜)¥3,258	¥2,564 (税抜)¥2,442
	Xeon X5260 (3.33GHz/6MB) x1CPU					GGPT20AH-A7NN1N2	¥628,950 (税抜)¥599,000	¥3,316 (税抜)¥3,158	¥2,485 (税抜)¥2,367
	Xeon E5205 (1.86GHz/6MB) x1CPU					GGPT20AH-A6NN1N2	¥504,000 (税抜)¥480,000	¥2,485 (税抜)¥2,367	¥1,864 (税抜)¥1,775

21 HA8000/TS20 (TS20 AH) RAID (SAS) おまかせ安心モデル (3年) / ラックタイプ (\*7)

[ Windows Server 2008 Enterprise 32-bit 日本語版 (25CAL 付き) プレインストールモデル ] (\*30)

モデル	プロセッサ	ディスプレイ コントローラ	内蔵 RAID	メモリー	DVD-ROM	セット形名	希望小売価格	保守料(月額)	
								維持保守	出張修理
Windows Server 2008 Enterprise 32-bit 日本語版 (25CAL 付き) プレインストールモデル	Xeon E5450 (3GHz/2x6MB) x1CPU	SAS	選択 (*2)(*3)	選択 (*1)	選択 (*9)	GGQT20AH-ABNN1N1	¥1,279,950 (税抜)¥1,219,000	¥4,226 (税抜)¥4,025	¥3,168 (税抜)¥3,017
	Xeon E5430 (2.66GHz/2x6MB) x1CPU					GGQT20AH-AANN1N1	¥1,237,950 (税抜)¥1,179,000	¥3,946 (税抜)¥3,758	¥2,958 (税抜)¥2,817
	Xeon E5405 (2GHz/2x6MB) x1CPU					GGQT20AH-A9NN1N1	¥1,159,200 (税抜)¥1,104,000	¥3,421 (税抜)¥3,258	¥2,564 (税抜)¥2,442
	Xeon X5260 (3.33GHz/6MB) x1CPU					GGQT20AH-A7NN1N1	¥1,143,450 (税抜)¥1,089,000	¥3,316 (税抜)¥3,158	¥2,485 (税抜)¥2,367
	Xeon E5205 (1.86GHz/6MB) x1CPU					GGQT20AH-A6NN1N1	¥1,018,500 (税抜)¥970,000	¥2,485 (税抜)¥2,367	¥1,864 (税抜)¥1,775

22 HA8000/TS20 (TS20 AH) RAID (SAS) おまかせ安心モデル (3年) / ラックタイプ (\*7)

[ Windows Server 2008 Standard 32-bit 日本語版 (5CAL 付き) プレインストールモデル ] (\*30)

モデル	プロセッサ	ディスプレイ コントローラ	内蔵 RAID	メモリー	DVD-ROM	セット形名	希望小売価格	保守料(月額)	
								維持保守	出張修理
Windows Server 2008 Standard 32-bit 日本語版 (5CAL 付き) プレインストールモデル	Xeon E5450 (3GHz/2x6MB) x1CPU	SAS	選択 (*2)(*3)	選択 (*1)	選択 (*9)	GGPT20AH-ABNN1N1	¥765,450 (税抜)¥729,000	¥4,226 (税抜)¥4,025	¥3,168 (税抜)¥3,017
	Xeon E5430 (2.66GHz/2x6MB) x1CPU					GGPT20AH-AANN1N1	¥723,450 (税抜)¥689,000	¥3,946 (税抜)¥3,758	¥2,958 (税抜)¥2,817
	Xeon E5405 (2GHz/2x6MB) x1CPU					GGPT20AH-A9NN1N1	¥644,700 (税抜)¥614,000	¥3,421 (税抜)¥3,258	¥2,564 (税抜)¥2,442
	Xeon X5260 (3.33GHz/6MB) x1CPU					GGPT20AH-A7NN1N1	¥628,950 (税抜)¥599,000	¥3,316 (税抜)¥3,158	¥2,485 (税抜)¥2,367
	Xeon E5205 (1.86GHz/6MB) x1CPU					GGPT20AH-A6NN1N1	¥504,000 (税抜)¥480,000	¥2,485 (税抜)¥2,367	¥1,864 (税抜)¥1,775

各モデル共通仕様	標準搭載品	3.5 型ハード ディスクドライブ (1.44MB/720KB), 1000BASE-Tx2
	標準添付品	JP1/ServerConductor/Agent (Windows)

\*1: メモリーボードは、搭載必須製品です。必要なメモリーボード(純正品)を選択の上、購入願います。  
 \*2: 内蔵ハードディスクは、搭載必須製品です。必要な内蔵ハードディスク(純正品)を選択の上、購入願います。  
 \*3: 標準の RAID レベルは、RAID5 です。RAID レベル 0, 1, 6, 10, JBOD を選択の場合、別途 RAID 設定サービス(SD-41A1-N10G)を購入願います。  
 \*7: ラックタイプのモデルには、ラックマウントキットが含まれています。  
 \*9: DVD-ROM は、搭載必須製品です。必ず選択の上、購入願います。  
 \*30: Windows Server 2008 環境には、制限事項がありますので「7. 5 構成上の注意事項」「7.1 OS 情報」/「Windows Server 2008 プレインストールモデルの制限事項」を参照願います。



<システム装置および内蔵オプション編>

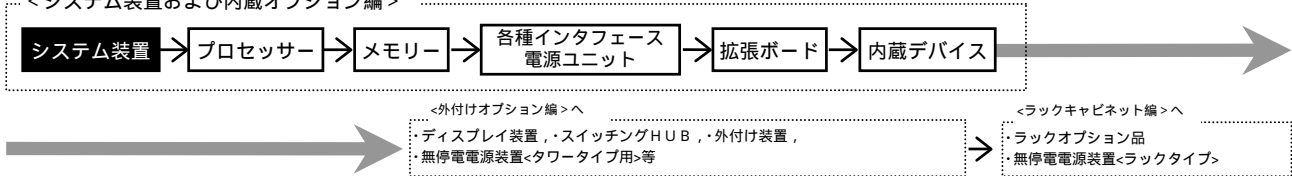

23 HA8000/TS20 (TS20AH) RAID (SAS) おまかせ安心モデル (3年) / ラックタイプ (\*7)  
 [ Windows Server 2003 R2, Enterprise x64 Edition 日本語版 (SP2) (25CAL 付き) プレインストールモデル ] (\*20)

モデル	プロセッサ	ディスプレイ コントローラ	内蔵 RAID	メモリー	CD-ROM/DVD-ROM	セット形名	希望小売価格	保守料(月額)	
								維持保守	出張修理
Windows Server 2003 R2, Enterprise x64 Edition 日本語版 (SP2) (25CAL 付き) プレインストールモデル	Xeon E5450 (3GHz/2x6MB) ×1CPU	SAS	選択 (*2)(*3)	選択 (*1)	選択 (*5)	GQMT20AH-ABNN1N2	¥1,279,950 (税抜)¥1,219,000	¥4,226 (税抜)¥4,025	¥3,168 (税抜)¥3,017
	Xeon E5430 (2.66GHz/2x6MB) ×1CPU					GQMT20AH-AAANN1N2	¥1,237,950 (税抜)¥1,179,000	¥3,946 (税抜)¥3,758	¥2,958 (税抜)¥2,817
	Xeon E5405 (2GHz/2x6MB) ×1CPU					GQMT20AH-A9NN1N2	¥1,159,200 (税抜)¥1,104,000	¥3,421 (税抜)¥3,258	¥2,564 (税抜)¥2,442
	Xeon X5260 (3.33GHz/6MB) ×1CPU					GQMT20AH-A7NN1N2	¥1,143,450 (税抜)¥1,089,000	¥3,316 (税抜)¥3,158	¥2,485 (税抜)¥2,367
	Xeon E5205 (1.86GHz/6MB) ×1CPU					GQMT20AH-A6NN1N2	¥1,018,500 (税抜)¥970,000	¥2,485 (税抜)¥2,367	¥1,864 (税抜)¥1,775

24 HA8000/TS20 (TS20AH) RAID (SAS) おまかせ安心モデル (3年) / ラックタイプ (\*7)  
 [ Windows Server 2003 R2, Standard x64 Edition 日本語版 (SP2) (5CAL 付き) プレインストールモデル ] (\*20)

モデル	プロセッサ	ディスプレイ コントローラ	内蔵 RAID	メモリー	CD-ROM/DVD-ROM	セット形名	希望小売価格	保守料(月額)	
								維持保守	出張修理
Windows Server 2003 R2, Standard x64 Edition 日本語版 (SP2) (5CAL 付き) プレインストールモデル	Xeon E5450 (3GHz/2x6MB) ×1CPU	SAS	選択 (*2)(*3)	選択 (*1)	選択 (*5)	GQLT20AH-ABNN1N2	¥765,450 (税抜)¥729,000	¥4,226 (税抜)¥4,025	¥3,168 (税抜)¥3,017
	Xeon E5430 (2.66GHz/2x6MB) ×1CPU					GQLT20AH-AAANN1N2	¥723,450 (税抜)¥689,000	¥3,946 (税抜)¥3,758	¥2,958 (税抜)¥2,817
	Xeon E5405 (2GHz/2x6MB) ×1CPU					GQLT20AH-A9NN1N2	¥644,700 (税抜)¥614,000	¥3,421 (税抜)¥3,258	¥2,564 (税抜)¥2,442
	Xeon X5260 (3.33GHz/6MB) ×1CPU					GQLT20AH-A7NN1N2	¥628,950 (税抜)¥599,000	¥3,316 (税抜)¥3,158	¥2,485 (税抜)¥2,367
	Xeon E5205 (1.86GHz/6MB) ×1CPU					GQLT20AH-A6NN1N2	¥504,000 (税抜)¥480,000	¥2,485 (税抜)¥2,367	¥1,864 (税抜)¥1,775

各モデル共通仕様	標準搭載品	3.5 型フロッピーディスクドライブ (1.44MB/720KB) , 1000BASE-Tx2
	標準添付品	JP1/ServerConductor/Agent (Windows)

\*1: メモリーボードは、搭載必須製品です。必要なメモリーボード(純正品)を選択の上、購入願います。  
 \*2: 内蔵ハードディスクは、搭載必須製品です。必要な内蔵ハードディスク(純正品)を選択の上、購入願います。  
 \*3: 標準の RAID レベルは、RAID5 です。RAID レベル 0, 1, 6, 10, JBOD を選択の場合、別途 RAID 設定サービス (SD-41A1-N10G) を購入願います。  
 \*5: CD-ROM/DVD-ROM は、搭載必須製品です。必要なデバイスを選択の上、購入願います。  
 \*7: ラックタイプのモデルには、ラックマウントキットが含まれています。  
 \*20: Windows Server 2003 x64 Editions 環境には、制限事項がありますので「7.3.3 構成上の注意事項」「7.1 OS 情報」「Windows Server 2003 x64 Editions プレインストールモデルの制限事項」を参照願います。

<システム装置および内蔵オプション編>

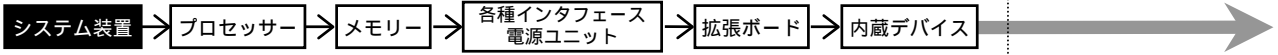

<外付けオプション編>へ

・ディスプレイ装置、・スイッチングHUB、・外付け装置、  
・無停電電源装置<タワータイプ用>等

<ラックキャビネット編>へ

・ラックオプション品  
・無停電電源装置<ラックタイプ>

25 HA8000/TS20 (TS20 AH) RAID (SAS) おまかせ安心モデル (3年) / ラックタイプ (\*7)

[ Windows Server 2003 R2, Enterprise Edition 日本語版 (SP2) (25CAL 付き) プレインストールモデル ]

モデル	プロセッサ	ディスプレイ コントローラ	内蔵 RAID	メモリー	CD-ROM/DVD-ROM DVD-RAM	セット形名	希望小売価格	保守料(月額)	
								維持保守	出張修理
Windows Server 2003 R2, Enterprise Edition 日本語版 (SP2) (25CAL 付き) プレインストールモデル	Xeon E5450 (3GHz/2x6MB) ×1CPU	SAS	選択 (*2)(*3)	選択 (*1)	選択 (*4)	GQMT20AH-ABNN1N1	¥1,279,950 (税抜)¥1,219,000	¥4,226 (税抜)¥4,025	¥3,168 (税抜)¥3,017
	Xeon E5430 (2.66GHz/2x6MB) ×1CPU					GQMT20AH-AANN1N1	¥1,237,950 (税抜)¥1,179,000	¥3,946 (税抜)¥3,758	¥2,958 (税抜)¥2,817
	Xeon E5405 (2GHz/2x6MB) ×1CPU					GQMT20AH-A9NN1N1	¥1,159,200 (税抜)¥1,104,000	¥3,421 (税抜)¥3,258	¥2,564 (税抜)¥2,442
	Xeon X5260 (3.33GHz/6MB) ×1CPU					GQMT20AH-A7NN1N1	¥1,143,450 (税抜)¥1,089,000	¥3,316 (税抜)¥3,158	¥2,485 (税抜)¥2,367
	Xeon E5205 (1.86GHz/6MB) ×1CPU					GQMT20AH-A6NN1N1	¥1,018,500 (税抜)¥970,000	¥2,485 (税抜)¥2,367	¥1,864 (税抜)¥1,775

26 HA8000/TS20 (TS20 AH) RAID (SAS) おまかせ安心モデル (3年) / ラックタイプ (\*7)

[ Windows Server 2003 R2, Standard Edition 日本語版 (SP2) (5CAL 付き) プレインストールモデル ]

モデル	プロセッサ	ディスプレイ コントローラ	内蔵 RAID	メモリー	CD-ROM/DVD-ROM DVD-RAM	セット形名	希望小売価格	保守料(月額)	
								維持保守	出張修理
Windows Server 2003 R2, Standard Edition 日本語版 (SP2) (5CAL 付き) プレインストールモデル	Xeon E5450 (3GHz/2x6MB) ×1CPU	SAS	選択 (*2)(*3)	選択 (*1)	選択 (*4)	GQLT20AH-ABNN1N1	¥765,450 (税抜)¥729,000	¥4,226 (税抜)¥4,025	¥3,168 (税抜)¥3,017
	Xeon E5430 (2.66GHz/2x6MB) ×1CPU					GQLT20AH-AANN1N1	¥723,450 (税抜)¥689,000	¥3,946 (税抜)¥3,758	¥2,958 (税抜)¥2,817
	Xeon E5405 (2GHz/2x6MB) ×1CPU					GQLT20AH-A9NN1N1	¥644,700 (税抜)¥614,000	¥3,421 (税抜)¥3,258	¥2,564 (税抜)¥2,442
	Xeon X5260 (3.33GHz/6MB) ×1CPU					GQLT20AH-A7NN1N1	¥628,950 (税抜)¥599,000	¥3,316 (税抜)¥3,158	¥2,485 (税抜)¥2,367
	Xeon E5205 (1.86GHz/6MB) ×1CPU					GQLT20AH-A6NN1N1	¥504,000 (税抜)¥480,000	¥2,485 (税抜)¥2,367	¥1,864 (税抜)¥1,775

27 HA8000/TS20 (TS20 AH) RAID (SAS) おまかせ安心モデル (3年) / ラックタイプ (\*7)

[ OSなしモデル ]

モデル	プロセッサ	ディスプレイ コントローラ	内蔵 RAID	メモリー	CD-ROM/DVD-ROM DVD-RAM	セット形名	希望小売価格	保守料(月額)	
								維持保守	出張修理
OSなしモデル	Xeon E5450 (3GHz/2x6MB) ×1CPU	SAS	選択 (*2)(*3)	選択 (*1)	選択 (*4)	GQAT20AH-ABNN1N0	¥744,450 (税抜)¥709,000	¥4,226 (税抜)¥4,025	¥3,168 (税抜)¥3,017
	Xeon E5430 (2.66GHz/2x6MB) ×1CPU					GQAT20AH-AANN1N0	¥702,450 (税抜)¥669,000	¥3,946 (税抜)¥3,758	¥2,958 (税抜)¥2,817
	Xeon E5405 (2GHz/2x6MB) ×1CPU					GQAT20AH-A9NN1N0	¥623,700 (税抜)¥594,000	¥3,421 (税抜)¥3,258	¥2,564 (税抜)¥2,442
	Xeon X5260 (3.33GHz/6MB) ×1CPU					GQAT20AH-A7NN1N0	¥607,950 (税抜)¥579,000	¥3,316 (税抜)¥3,158	¥2,485 (税抜)¥2,367
	Xeon E5205 (1.86GHz/6MB) ×1CPU					GQAT20AH-A6NN1N0	¥483,000 (税抜)¥460,000	¥2,485 (税抜)¥2,367	¥1,864 (税抜)¥1,775

各モデル共通仕様	標準搭載品	3.5 型70ピン ディスクドライブ (1.44MB/720KB), 1000BASE-Tx2
	標準添付品	JP1/ServerConductor/Agent (Windows)

\*1: メモリーボードは、搭載必須製品です。必要なメモリーボード(純正品)を選択の上、購入願います。  
 \*2: 内蔵ハードディスクは、搭載必須製品です。必要な内蔵ハードディスク(純正品)を選択の上、購入願います。  
 \*3: 標準のRAIDレベルは、RAID5です。RAIDレベル0, 1, 6, 10, JBODを選択の場合、別途RAID設定サービス(SD-41A1-N10G)を購入願います。  
 \*4: CD-ROM/DVD-ROM/DVD-RAMは、搭載必須製品です。必要なデバイスを選択の上、購入願います。  
 \*7: ラックタイプのモデルには、ラックマウントキットが含まれています。

<システム装置および内蔵オプション編>

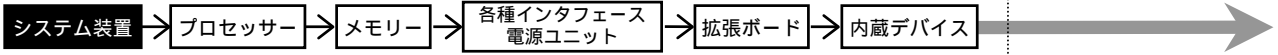

<外付けオプション編>

・ディスプレイ装置、・スイッチングHUB、・外付け装置、  
・無停電電源装置<タワータイプ用>等

<ラックキャビネット編>

・ラックオプション品  
・無停電電源装置<ラックタイプ>

28 HA8000/TS20 (TS20 BH) RAID (シリアルATA) おまかせ安心モデル (3年) / ラックタイプ (\*7)  
[ Windows Server 2008 Enterprise 日本語版 (25CAL 付き) プレインストールモデル ] (\*30)

モデル	プロセッサ	ディスプレイ コントローラ	内蔵 RAID	メモリー	DVD-ROM	セット形名	希望小売価格	保守料(月額)	
								維持保守	出張修理
Windows Server 2008 Enterprise 日本語版 (25CAL 付き) プレインストールモデル	Xeon E5450 (3GHz/2x6MB) x1CPU	シリアル ATA	選択 (*2)(*3)	選択 (*1)	選択 (*9)	GQQT20BH-ABNN1N2	¥1,260,000 (税抜)¥1,200,000	¥4,087 (税抜)¥3,892	¥3,063 (税抜)¥2,917
	Xeon E5430 (2.66GHz/2x6MB) x1CPU						¥1,218,000 (税抜)¥1,160,000	¥3,806 (税抜)¥3,625	¥2,853 (税抜)¥2,717
	Xeon E5405 (2GHz/2x6MB) x1CPU						¥1,139,250 (税抜)¥1,085,000	¥3,281 (税抜)¥3,125	¥2,459 (税抜)¥2,342
	Xeon X5260 (3.33GHz/6MB) x1CPU						¥1,123,500 (税抜)¥1,070,000	¥3,176 (税抜)¥3,025	¥2,380 (税抜)¥2,267
	Xeon E5205 (1.86GHz/6MB) x1CPU						¥1,010,100 (税抜)¥962,000	¥2,423 (税抜)¥2,308	¥1,820 (税抜)¥1,733

29 HA8000/TS20 (TS20 BH) RAID (シリアルATA) おまかせ安心モデル (3年) / ラックタイプ (\*7)  
[ Windows Server 2008 Standard 日本語版 (5CAL 付き) プレインストールモデル ] (\*30)

モデル	プロセッサ	ディスプレイ コントローラ	内蔵 RAID	メモリー	DVD-ROM	セット形名	希望小売価格	保守料(月額)	
								維持保守	出張修理
Windows Server 2008 Standard 日本語版 (5CAL 付き) プレインストールモデル	Xeon E5450 (3GHz/2x6MB) x1CPU	シリアル ATA	選択 (*2)(*3)	選択 (*1)	選択 (*9)	GQPT20BH-ABNN1N2	¥745,500 (税抜)¥710,000	¥4,087 (税抜)¥3,892	¥3,063 (税抜)¥2,917
	Xeon E5430 (2.66GHz/2x6MB) x1CPU						¥703,500 (税抜)¥670,000	¥3,806 (税抜)¥3,625	¥2,853 (税抜)¥2,717
	Xeon E5405 (2GHz/2x6MB) x1CPU						¥624,750 (税抜)¥595,000	¥3,281 (税抜)¥3,125	¥2,459 (税抜)¥2,342
	Xeon X5260 (3.33GHz/6MB) x1CPU						¥609,000 (税抜)¥580,000	¥3,176 (税抜)¥3,025	¥2,380 (税抜)¥2,267
	Xeon E5205 (1.86GHz/6MB) x1CPU						¥495,600 (税抜)¥472,000	¥2,423 (税抜)¥2,308	¥1,820 (税抜)¥1,733

30 HA8000/TS20 (TS20 BH) RAID (シリアルATA) おまかせ安心モデル (3年) / ラックタイプ (\*7)  
[ Windows Server 2008 Enterprise 32-bit 日本語版 (25CAL 付き) プレインストールモデル ] (\*30)

モデル	プロセッサ	ディスプレイ コントローラ	内蔵 RAID	メモリー	DVD-ROM	セット形名	希望小売価格	保守料(月額)	
								維持保守	出張修理
Windows Server 2008 Enterprise 32-bit 日本語版 (25CAL 付き) プレインストールモデル	Xeon E5450 (3GHz/2x6MB) x1CPU	シリアル ATA	選択 (*2)(*3)	選択 (*1)	選択 (*9)	GQQT20BH-ABNN1N1	¥1,260,000 (税抜)¥1,200,000	¥4,087 (税抜)¥3,892	¥3,063 (税抜)¥2,917
	Xeon E5430 (2.66GHz/2x6MB) x1CPU						¥1,218,000 (税抜)¥1,160,000	¥3,806 (税抜)¥3,625	¥2,853 (税抜)¥2,717
	Xeon E5405 (2GHz/2x6MB) x1CPU						¥1,139,250 (税抜)¥1,085,000	¥3,281 (税抜)¥3,125	¥2,459 (税抜)¥2,342
	Xeon X5260 (3.33GHz/6MB) x1CPU						¥1,123,500 (税抜)¥1,070,000	¥3,176 (税抜)¥3,025	¥2,380 (税抜)¥2,267
	Xeon E5205 (1.86GHz/6MB) x1CPU						¥1,010,100 (税抜)¥962,000	¥2,423 (税抜)¥2,308	¥1,820 (税抜)¥1,733

31 HA8000/TS20 (TS20 BH) RAID (シリアルATA) おまかせ安心モデル (3年) / ラックタイプ (\*7)  
[ Windows Server 2008 Standard 32-bit 日本語版 (5CAL 付き) プレインストールモデル ] (\*30)

モデル	プロセッサ	ディスプレイ コントローラ	内蔵 RAID	メモリー	DVD-ROM	セット形名	希望小売価格	保守料(月額)	
								維持保守	出張修理
Windows Server 2008 Standard 32-bit 日本語版 (5CAL 付き) プレインストールモデル	Xeon E5450 (3GHz/2x6MB) x1CPU	シリアル ATA	選択 (*2)(*3)	選択 (*1)	選択 (*9)	GQPT20BH-ABNN1N1	¥745,500 (税抜)¥710,000	¥4,087 (税抜)¥3,892	¥3,063 (税抜)¥2,917
	Xeon E5430 (2.66GHz/2x6MB) x1CPU						¥703,500 (税抜)¥670,000	¥3,806 (税抜)¥3,625	¥2,853 (税抜)¥2,717
	Xeon E5405 (2GHz/2x6MB) x1CPU						¥624,750 (税抜)¥595,000	¥3,281 (税抜)¥3,125	¥2,459 (税抜)¥2,342
	Xeon X5260 (3.33GHz/6MB) x1CPU						¥609,000 (税抜)¥580,000	¥3,176 (税抜)¥3,025	¥2,380 (税抜)¥2,267
	Xeon E5205 (1.86GHz/6MB) x1CPU						¥495,600 (税抜)¥472,000	¥2,423 (税抜)¥2,308	¥1,820 (税抜)¥1,733

各モデル共通仕様	標準搭載品	3.5 型ハード ディスクドライブ (1.44MB/720KB), 1000BASE-Tx2
	標準添付品	JP1/ServerConductor/Agent (Windows)

\*1: メモリーボードは、搭載必須製品です。必要なメモリーボード(純正品)を選択の上、購入願います。  
 \*2: 内蔵ハードディスクは、搭載必須製品です。必要な内蔵ハードディスク(純正品)を選択の上、購入願います。  
 \*3: 標準の RAID レベルは、RAID5 です。RAID レベル 0, 1, 6, 10, JBOD を選択の場合、別途 RAID 設定サービス (SD-41A1-N10G) を購入願います。  
 \*7: ラックタイプのモデルには、ラックマウントキットが含まれています。  
 \*9: DVD-ROM は、搭載必須製品です。必ず選択の上、購入願います。  
 \*30: Windows Server 2008 環境には、制限事項がありますので「7. システム構成上の注意事項」「7.1 OS 情報」「Windows Server 2008 プレインストールモデルの制限事項」を参照願います。

<システム装置および内蔵オプション編>

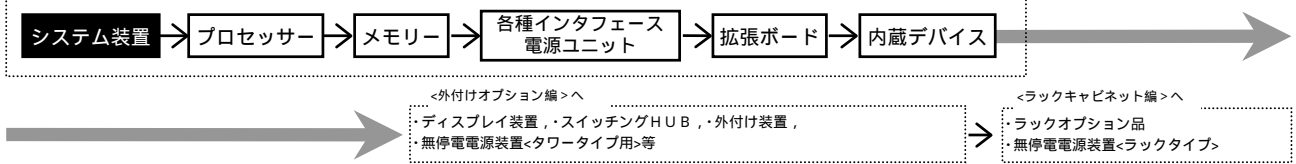

32 HA8000/TS20 (TS20BH) RAID (シリアルATA) おまかせ安心モデル (3年) / ラックタイプ (\*7)  
 [ Windows Server 2003 R2, Enterprise x64 Edition 日本語版 (SP2) (25CAL 付き) プレインストールモデル ] (\*20)

モデル	プロセッサ	ディスプレイ コントローラ	内蔵 RAID	メモリー	CD-ROM/DVD-ROM	セット形名	希望小売価格	保守料 (月額)	
								維持保守	出張修理
Windows Server 2003 R2, Enterprise x64 Edition 日本語版 (SP2) (25CAL 付き) プレインストールモデル	Xeon E5450 (3GHz/2x6MB) ×1CPU	シリアル ATA	選択 (*2)(*3)	選択 (*1)	選択 (*5)	GQMT20BH-ABNN1N2	¥1,260,000	¥4,087	¥3,063
	(税抜)¥1,200,000						(税抜)¥3,892	(税抜)¥2,917	
	Xeon E5430 (2.66GHz/2x6MB) ×1CPU						¥1,218,000	¥3,806	¥2,853
	(税抜)¥1,160,000						(税抜)¥3,625	(税抜)¥2,717	
	Xeon E5405 (2GHz/2x6MB) ×1CPU						¥1,139,250	¥3,281	¥2,459
(税抜)¥1,085,000	(税抜)¥3,125	(税抜)¥2,342							
Xeon X5260 (3.33GHz/6MB) ×1CPU	¥1,123,500	¥3,176	¥2,380						
(税抜)¥1,070,000	(税抜)¥3,025	(税抜)¥2,267							
Xeon E5205 (1.86GHz/6MB) ×1CPU	¥1,010,100	¥2,423	¥1,820						
(税抜)¥962,000	(税抜)¥2,308	(税抜)¥1,733							

33 HA8000/TS20 (TS20BH) RAID (シリアルATA) おまかせ安心モデル (3年) / ラックタイプ (\*7)  
 [ Windows Server 2003 R2, Standard x64 Edition 日本語版 (SP2) (5CAL 付き) プレインストールモデル ] (\*20)

モデル	プロセッサ	ディスプレイ コントローラ	内蔵 RAID	メモリー	CD-ROM/DVD-ROM	セット形名	希望小売価格	保守料 (月額)	
								維持保守	出張修理
Windows Server 2003 R2, Standard x64 Edition 日本語版 (SP2) (5CAL 付き) プレインストールモデル	Xeon E5450 (3GHz/2x6MB) ×1CPU	シリアル ATA	選択 (*2)(*3)	選択 (*1)	選択 (*5)	GQLT20BH-ABNN1N2	¥745,500	¥4,087	¥3,063
	(税抜)¥710,000						(税抜)¥3,892	(税抜)¥2,917	
	Xeon E5430 (2.66GHz/2x6MB) ×1CPU						¥703,500	¥3,806	¥2,853
	(税抜)¥670,000						(税抜)¥3,625	(税抜)¥2,717	
	Xeon E5405 (2GHz/2x6MB) ×1CPU						¥624,750	¥3,281	¥2,459
(税抜)¥595,000	(税抜)¥3,125	(税抜)¥2,342							
Xeon X5260 (3.33GHz/6MB) ×1CPU	¥609,000	¥3,176	¥2,380						
(税抜)¥580,000	(税抜)¥3,025	(税抜)¥2,267							
Xeon E5205 (1.86GHz/6MB) ×1CPU	¥495,600	¥2,423	¥1,820						
(税抜)¥472,000	(税抜)¥2,308	(税抜)¥1,733							

各モデル共通仕様	標準搭載品	3.5 型フロッピーディスクドライブ (1.44MB/720KB) , 1000BASE-Tx2
	標準添付品	JP1/ServerConductor/Agent (Windows)

\*1: メモリーボードは、搭載必須製品です。必要なメモリーボード(純正品)を選択の上、購入願います。  
 \*2: 内蔵ハードディスクは、搭載必須製品です。必要な内蔵ハードディスク(純正品)を選択の上、購入願います。  
 \*3: 標準の RAID レベルは、RAID5 です。RAID レベル 0, 1, 6, 10, JBOD を選択の場合、別途 RAID 設定サービス (SD-41A1-N10G) を購入願います。  
 \*5: CD-ROM/DVD-ROM は、搭載必須製品です。必要なデバイスを選択の上、購入願います。  
 \*7: ラックタイプのモデルには、ラックマウントキットが含まれています。  
 \*20: Windows Server 2003 x64 Editions 環境には、制限事項がありますので「7.3 構成上の注意事項」7.1 OS 情報」Windows Server 2003 x64 Editions プレインストールモデルの制限事項」を参照願います。

<システム装置および内蔵オプション編>

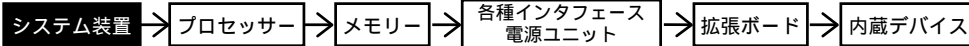

<外付けオプション編>へ

・ディスプレイ装置、・スイッチングHUB、・外付け装置、  
・無停電電源装置<タワータイプ用>等

<ラックキャビネット編>へ

・ラックオプション品  
・無停電電源装置<ラックタイプ>

34 HA8000/TS20 (TS20 BH) RAID (シリアルATA) おまかせ安心モデル (3年) / ラックタイプ (\*7)  
[Windows Server 2003 R2, Enterprise Edition 日本語版 (SP2) (25CAL 付き) プレインストールモデル]

モデル	プロセッサ	ディスプレイ コントローラ	内蔵 RAID	メモリー	CD-ROM/DVD-ROM DVD-RAM	セット形名	希望小売価格	保守料(月額)	
								維持保守	出張修理
Windows Server 2003 R2, Enterprise Edition 日本語版 (SP2) (25CAL 付き) プレインストールモデル	Xeon E5450 (3GHz/2x6MB) ×1CPU	シリアル ATA	選択 (*2)(*3)	選択 (*1)	選択 (*4)	GQMT20BH-ABNN1N1	¥1,260,000 (税抜)¥1,200,000	¥4,087 (税抜)¥3,892	¥3,063 (税抜)¥2,917
	Xeon E5430 (2.66GHz/2x6MB) ×1CPU					GQMT20BH-AANN1N1	¥1,218,000 (税抜)¥1,160,000	¥3,806 (税抜)¥3,625	¥2,853 (税抜)¥2,717
	Xeon E5405 (2GHz/2x6MB) ×1CPU					GQMT20BH-A9NN1N1	¥1,139,250 (税抜)¥1,085,000	¥3,281 (税抜)¥3,125	¥2,459 (税抜)¥2,342
	Xeon X5260 (3.33GHz/6MB) ×1CPU					GQMT20BH-A7NN1N1	¥1,123,500 (税抜)¥1,070,000	¥3,176 (税抜)¥3,025	¥2,380 (税抜)¥2,267
	Xeon E5205 (1.86GHz/6MB) ×1CPU					GQMT20BH-A6NN1N1	¥1,010,100 (税抜)¥962,000	¥2,423 (税抜)¥2,308	¥1,820 (税抜)¥1,733

35 HA8000/TS20 (TS20 BH) RAID (シリアルATA) おまかせ安心モデル (3年) / ラックタイプ (\*7)  
[Windows Server 2003 R2, Standard Edition 日本語版 (SP2) (5CAL 付き) プレインストールモデル]

モデル	プロセッサ	ディスプレイ コントローラ	内蔵 RAID	メモリー	CD-ROM/DVD-ROM DVD-RAM	セット形名	希望小売価格	保守料(月額)	
								維持保守	出張修理
Windows Server 2003 R2, Standard Edition 日本語版 (SP2) (5CAL 付き) プレインストールモデル	Xeon E5450 (3GHz/2x6MB) ×1CPU	シリアル ATA	選択 (*2)(*3)	選択 (*1)	選択 (*4)	GQLT20BH-ABNN1N1	¥745,500 (税抜)¥710,000	¥4,087 (税抜)¥3,892	¥3,063 (税抜)¥2,917
	Xeon E5430 (2.66GHz/2x6MB) ×1CPU					GQLT20BH-AANN1N1	¥703,500 (税抜)¥670,000	¥3,806 (税抜)¥3,625	¥2,853 (税抜)¥2,717
	Xeon E5405 (2GHz/2x6MB) ×1CPU					GQLT20BH-A9NN1N1	¥624,750 (税抜)¥595,000	¥3,281 (税抜)¥3,125	¥2,459 (税抜)¥2,342
	Xeon X5260 (3.33GHz/6MB) ×1CPU					GQLT20BH-A7NN1N1	¥609,000 (税抜)¥580,000	¥3,176 (税抜)¥3,025	¥2,380 (税抜)¥2,267
	Xeon E5205 (1.86GHz/6MB) ×1CPU					GQLT20BH-A6NN1N1	¥495,600 (税抜)¥472,000	¥2,423 (税抜)¥2,308	¥1,820 (税抜)¥1,733

36 HA8000/TS20 (TS20 BH) RAID (シリアルATA) おまかせ安心モデル (3年) / ラックタイプ (\*7)  
[OSなしモデル]

モデル	プロセッサ	ディスプレイ コントローラ	内蔵 RAID	メモリー	CD-ROM/DVD-ROM DVD-RAM	セット形名	希望小売価格	保守料(月額)	
								維持保守	出張修理
OSなしモデル	Xeon E5450 (3GHz/2x6MB) ×1CPU	シリアル ATA	選択 (*2)(*3)	選択 (*1)	選択 (*4)	GQAT20BH-ABNN1N0	¥724,500 (税抜)¥690,000	¥4,087 (税抜)¥3,892	¥3,063 (税抜)¥2,917
	Xeon E5430 (2.66GHz/2x6MB) ×1CPU					GQAT20BH-AANN1N0	¥682,500 (税抜)¥650,000	¥3,806 (税抜)¥3,625	¥2,853 (税抜)¥2,717
	Xeon E5405 (2GHz/2x6MB) ×1CPU					GQAT20BH-A9NN1N0	¥603,750 (税抜)¥575,000	¥3,281 (税抜)¥3,125	¥2,459 (税抜)¥2,342
	Xeon X5260 (3.33GHz/6MB) ×1CPU					GQAT20BH-A7NN1N0	¥588,000 (税抜)¥560,000	¥3,176 (税抜)¥3,025	¥2,380 (税抜)¥2,267
	Xeon E5205 (1.86GHz/6MB) ×1CPU					GQAT20BH-A6NN1N0	¥474,600 (税抜)¥452,000	¥2,423 (税抜)¥2,308	¥1,820 (税抜)¥1,733

各モデル共通仕様	標準搭載品	3.5型70ピンディスクドライブ (1.44MB/720KB), 1000BASE-Tx2
	標準添付品	JP1/ServerConductor/Agent (Windows)

\*1: メモリーボードは、搭載必須製品です。必要なメモリーボード(純正品)を選択の上、購入願います。  
 \*2: 内蔵ハードディスクは、搭載必須製品です。必要な内蔵ハードディスク(純正品)を選択の上、購入願います。  
 \*3: 標準のRAIDレベルは、RAID5です。RAIDレベル0, 1, 6, 10, JBODを選択の場合、別途RAID設定サービス(SD-41A1-N10G)を購入願います。  
 \*4: CD-ROM/DVD-ROM/DVD-RAMは、搭載必須製品です。必要なデバイスを選択の上、購入願います。  
 \*7: ラックタイプのモデルには、ラックマウントキットが含まれています。

<システム装置および内蔵オプション編>

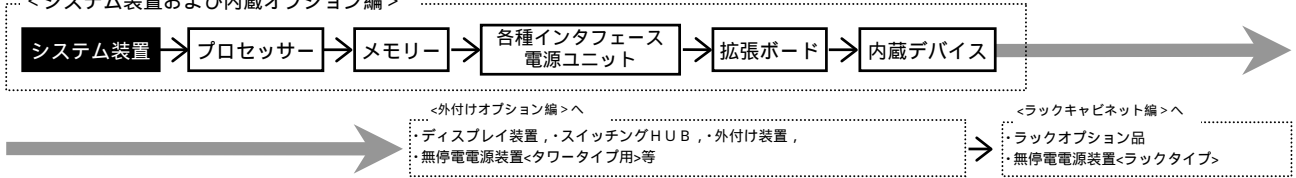

システム装置 [標準モデル] セットモデル/カスタムモデル

HA8000/TS20 (TS20 AH) RAID (SAS) モデル/タワータイプ  
[Windows Server 2008 Enterprise 日本語版(25CAL 付き) プレインストールモデル] (\*30)

モデル	プロセッサ	ディスプレイ コントローラ	内蔵 RAID	メモリー	DVD-ROM	セット形名	希望小売価格	保守料(月額)	
								維持保守	出張修理
Windows Server 2008 Enterprise 日本語版 (25CAL 付き) プレインストールモデル	Xeon E5450 (3GHz/2x6MB) ×1CPU	SAS	選択 (*2)(*3)	選択 (*1)	選択 (*9)	GQPT20AH-3BNNNN2	¥1,176,000 (税抜)¥1,120,000	¥3,877 (税抜)¥3,692	¥2,905 (税抜)¥2,767
	Xeon E5430 (2.66GHz/2x6MB) ×1CPU					GQPT20AH-3ANNNN2	¥1,134,000 (税抜)¥1,080,000	¥3,596 (税抜)¥3,425	¥2,695 (税抜)¥2,567
	Xeon E5405 (2GHz/2x6MB) ×1CPU					GQPT20AH-39NNNN2	¥1,055,250 (税抜)¥1,005,000	¥3,071 (税抜)¥2,925	¥2,302 (税抜)¥2,192
	Xeon X5260 (3.33GHz/6MB) ×1CPU					GQPT20AH-37NNNN2	¥1,039,500 (税抜)¥990,000	¥2,966 (税抜)¥2,825	¥2,223 (税抜)¥2,117
	Xeon E5205 (1.86GHz/6MB) ×1CPU					GQPT20AH-36NNNN2	¥914,550 (税抜)¥871,000	¥2,135 (税抜)¥2,033	¥1,601 (税抜)¥1,525

HA8000/TS20 (TS20 AH) RAID (SAS) モデル/タワータイプ  
[Windows Server 2008 Standard 日本語版(5CAL 付き) プレインストールモデル] (\*30)

モデル	プロセッサ	ディスプレイ コントローラ	内蔵 RAID	メモリー	DVD-ROM	セット形名	希望小売価格	保守料(月額)	
								維持保守	出張修理
Windows Server 2008 Standard 日本語版 (5CAL 付き) プレインストールモデル	Xeon E5450 (3GHz/2x6MB) ×1CPU	SAS	選択 (*2)(*3)	選択 (*1)	選択 (*9)	GQPT20AH-3BNNNN2	¥661,500 (税抜)¥630,000	¥3,877 (税抜)¥3,692	¥2,905 (税抜)¥2,767
	Xeon E5430 (2.66GHz/2x6MB) ×1CPU					GQPT20AH-3ANNNN2	¥619,500 (税抜)¥590,000	¥3,596 (税抜)¥3,425	¥2,695 (税抜)¥2,567
	Xeon E5405 (2GHz/2x6MB) ×1CPU					GQPT20AH-39NNNN2	¥540,750 (税抜)¥515,000	¥3,071 (税抜)¥2,925	¥2,302 (税抜)¥2,192
	Xeon X5260 (3.33GHz/6MB) ×1CPU					GQPT20AH-37NNNN2	¥525,000 (税抜)¥500,000	¥2,966 (税抜)¥2,825	¥2,223 (税抜)¥2,117
	Xeon E5205 (1.86GHz/6MB) ×1CPU					GQPT20AH-36NNNN2	¥400,050 (税抜)¥381,000	¥2,135 (税抜)¥2,033	¥1,601 (税抜)¥1,525

各モデル共通仕様	標準搭載品	3.5 型フロッピーディスクドライブ (1.44MB/720KB), 1000BASE-Tx2
	標準添付品	キーボード (109キー), マウス (有線), JP1/ServerConductor/Agent (Windows)

\*1: メモリーボードは、搭載必須製品です。必要なメモリーボード(純正品)を選択の上、購入願います。  
 \*2: 内蔵ハードディスクは、搭載必須製品です。必要な内蔵ハードディスク(純正品)を選択の上、購入願います。  
 \*3: 標準の RAID レベルは、RAID5 です。RAID レベル 0, 1, 6, 10, JBOD を選択の場合、別途 RAID 設定サービス(SD-41A1-N10G)を購入願います。  
 \*9: DVD-ROM は、搭載必須製品です。必ず選択の上、購入願います。  
 \*30: Windows Server 2008 環境には、制限事項がありますので「7. システム構成上の注意事項」「7.1 OS 情報」「Windows Server 2008 プレインストールモデルの制限事項」を参照願います。

<システム装置および内蔵オプション編>

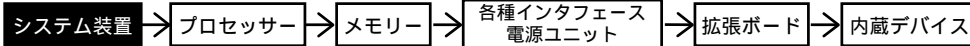

<外付けオプション編>

・ディスプレイ装置、・スイッチングHUB、・外付け装置、  
・無停電電源装置<タワータイプ用>等

<ラックキャビネット編>

・ラックオプション品  
・無停電電源装置<ラックタイプ>

HA8000/TS20 (TS20 AH) RAID (SAS) モデル/タワータイプ  
[Windows Server 2008 Enterprise 32-bit 日本語版(25CAL 付き) プレインストールモデル] (\*30)

モデル	プロセッサ	ディスプレイ コントローラ	内蔵 RAID	メモリー	DVD-ROM	セット形名	希望小売価格 (税抜)	保守料(月額)	
								維持保守	出張修理
Windows Server 2008 Enterprise 32-bit 日本語版(25CAL 付き) プレインストールモデル	Xeon E5450 (3GHz/2x6MB) x1CPU	SAS	選択 (*2)(*3)	選択 (*1)	選択 (*9)	GQQT20AH-3BNNNN1	¥1,176,000 (税抜)¥1,120,000	¥3,877 (税抜)¥3,692	¥2,905 (税抜)¥2,767
	Xeon E5430 (2.66GHz/2x6MB) x1CPU					GQQT20AH-3ANNNN1	¥1,134,000 (税抜)¥1,080,000	¥3,596 (税抜)¥3,425	¥2,695 (税抜)¥2,567
	Xeon E5405 (2GHz/2x6MB) x1CPU					GQQT20AH-39NNNN1	¥1,055,250 (税抜)¥1,005,000	¥3,071 (税抜)¥2,925	¥2,302 (税抜)¥2,192
	Xeon X5260 (3.33GHz/6MB) x1CPU					GQQT20AH-37NNNN1	¥1,039,500 (税抜)¥990,000	¥2,966 (税抜)¥2,825	¥2,223 (税抜)¥2,117
	Xeon E5205 (1.86GHz/6MB) x1CPU					GQQT20AH-36NNNN1	¥914,550 (税抜)¥871,000	¥2,135 (税抜)¥2,033	¥1,601 (税抜)¥1,525

HA8000/TS20 (TS20 AH) RAID (SAS) モデル/タワータイプ  
[Windows Server 2008 Standard 32-bit 日本語版(5CAL 付き) プレインストールモデル] (\*30)

モデル	プロセッサ	ディスプレイ コントローラ	内蔵 RAID	メモリー	DVD-ROM	セット形名	希望小売価格 (税抜)	保守料(月額)	
								維持保守	出張修理
Windows Server 2008 Standard 32-bit 日本語版(5CAL 付き) プレインストールモデル	Xeon E5450 (3GHz/2x6MB) x1CPU	SAS	292GB 7.2k RPM 146GB x 3:RAID5 (*3) SAS:15000r/min	2GB 1GB x 2: ECC DDR2 SDRAM:667MHz	DVD-ROM (8倍速)	GQPT20AH-3B354N1	¥745,500 (税抜)¥710,000	¥4,445 (税抜)¥4,233	¥3,334 (税抜)¥3,175
			146GB 7.2k RPM 73GB x 3:RAID5 (*3) SAS:15000r/min			GQPT20AH-3B344N1	¥632,100 (税抜)¥602,000	¥3,683 (税抜)¥3,508	¥2,765 (税抜)¥2,633
			選択 (*2)(*3)	選択 (*1)	選択 (*9)	GQPT20AH-3BNNNN1	¥661,500 (税抜)¥630,000	¥3,877 (税抜)¥3,692	¥2,905 (税抜)¥2,767
	Xeon E5430 (2.66GHz/2x6MB) x1CPU		292GB 7.2k RPM 146GB x 3:RAID5 (*3) SAS:15000r/min	2GB 1GB x 2: ECC DDR2 SDRAM:667MHz	DVD-ROM (8倍速)	GQPT20AH-3A354N1	¥703,500 (税抜)¥670,000	¥4,165 (税抜)¥3,967	¥3,124 (税抜)¥2,975
			146GB 7.2k RPM 73GB x 3:RAID5 (*3) SAS:15000r/min			GQPT20AH-3A344N1	¥590,100 (税抜)¥562,000	¥3,404 (税抜)¥3,242	¥2,555 (税抜)¥2,433
			選択 (*2)(*3)	選択 (*1)	選択 (*9)	GQPT20AH-3ANNNN1	¥619,500 (税抜)¥590,000	¥3,596 (税抜)¥3,425	¥2,695 (税抜)¥2,567
	Xeon E5405 (2GHz/2x6MB) x1CPU		292GB 7.2k RPM 146GB x 3:RAID5 (*3) SAS:15000r/min	2GB 1GB x 2: ECC DDR2 SDRAM:667MHz	DVD-ROM (8倍速)	GQPT20AH-39354N1	¥662,550 (税抜)¥631,000	¥3,893 (税抜)¥3,708	¥2,922 (税抜)¥2,783
			146GB 7.2k RPM 73GB x 3:RAID5 (*3) SAS:15000r/min			GQPT20AH-39344N1	¥549,150 (税抜)¥523,000	¥3,132 (税抜)¥2,983	¥2,354 (税抜)¥2,242
			選択 (*2)(*3)	選択 (*1)	選択 (*9)	GQPT20AH-39NNNN1	¥540,750 (税抜)¥515,000	¥3,071 (税抜)¥2,925	¥2,302 (税抜)¥2,192
	Xeon X5260 (3.33GHz/6MB) x1CPU		292GB 7.2k RPM 146GB x 3:RAID5 (*3) SAS:15000r/min	2GB 1GB x 2: ECC DDR2 SDRAM:667MHz	DVD-ROM (8倍速)	GQPT20AH-37354N1	¥748,650 (税抜)¥713,000	¥4,471 (税抜)¥4,258	¥3,352 (税抜)¥3,192
			146GB 7.2k RPM 73GB x 3:RAID5 (*3) SAS:15000r/min			GQPT20AH-37344N1	¥635,250 (税抜)¥605,000	¥3,710 (税抜)¥3,533	¥2,783 (税抜)¥2,650
			選択 (*2)(*3)	選択 (*1)	選択 (*9)	GQPT20AH-37NNNN1	¥525,000 (税抜)¥500,000	¥2,966 (税抜)¥2,825	¥2,223 (税抜)¥2,117
	Xeon E5205 (1.86GHz/6MB) x1CPU		292GB 7.2k RPM 146GB x 3:RAID5 (*3) SAS:15000r/min	2GB 1GB x 2: ECC DDR2 SDRAM:667MHz	DVD-ROM (8倍速)	GQPT20AH-36354N1	¥605,850 (税抜)¥577,000	¥3,518 (税抜)¥3,350	¥2,643 (税抜)¥2,517
			146GB 7.2k RPM 73GB x 3:RAID5 (*3) SAS:15000r/min			GQPT20AH-36344N1	¥492,450 (税抜)¥469,000	¥2,756 (税抜)¥2,625	¥2,065 (税抜)¥1,967
			選択 (*2)(*3)	選択 (*1)	選択 (*9)	GQPT20AH-36NNNN1	¥400,050 (税抜)¥381,000	¥2,135 (税抜)¥2,033	¥1,601 (税抜)¥1,525

各モデル共通仕様	標準搭載品	3.5 型フロッピーディスクドライブ (1.44MB/720KB), 1000BASE-Tx2
	標準添付品	キーボード (109キー), マウス(新-緑丸), JP1/ServerConductor/Agent(Windows)

\*1: メモリーボードは、搭載必須製品です。必要なメモリーボード(純正品)を選択の上、購入願います。  
 \*2: 内蔵ハードディスクは、搭載必須製品です。必要な内蔵ハードディスク(純正品)を選択の上、購入願います。  
 \*3: 標準の RAID レベルは、RAID5 です。RAID レベル 0, 1, 6, 10, JBOD を選択の場合、別途 RAID 設定サービス(SD-41A1-N10G)を購入願います。  
 \*9: DVD-ROM は、搭載必須製品です。必ず選択の上、購入願います。  
 \*30: Windows Server 2008 環境には、制限事項がありますので「7.5 法規構成上の注意事項」「7.1 OS 情報」/Windows Server 2008 プレインストールモデルの制限事項」を参照願います。

<システム装置および内蔵オプション編>

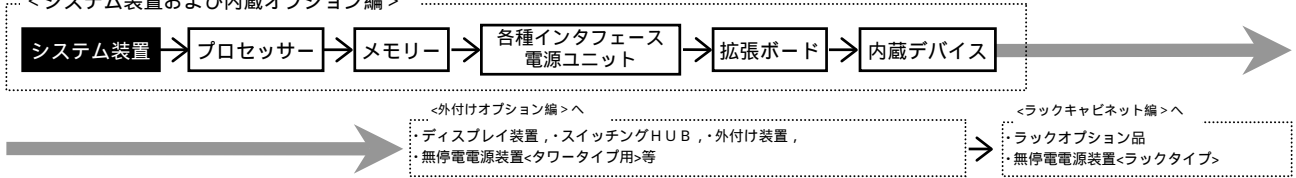

HA8000/TS20 (TS20 AH) RAID (SAS) モデル/タワータイプ

[Windows Server 2003 R2, Enterprise x64 Edition 日本語版 (SP2) (25CAL 付き) プレインストールモデル] (\*20)

モデル	プロセッサ	ディスプレイ コントローラ	内蔵 RAID	メモリー	CD-ROM/DVD-ROM	セット形名	希望小売価格	保守料(月額)	
								維持保守	出張修理
Windows Server 2003 R2, Enterprise x64 Edition 日本語版 (SP2) (25CAL 付き) プレインストールモデル	Xeon E5450 (3GHz/2x6MB) ×1CPU	SAS	選択 (*2)(*3)	選択 (*1)	選択 (*5)	GQMT20AH-3BNNNN2	¥1,176,000 (税抜)¥1,120,000	¥3,877 (税抜)¥3,692	¥2,905 (税抜)¥2,767
	Xeon E5430 (2.66GHz/2x6MB) ×1CPU						¥1,134,000 (税抜)¥1,080,000	¥3,596 (税抜)¥3,425	¥2,695 (税抜)¥2,567
	Xeon E5405 (2GHz/2x6MB) ×1CPU						¥1,055,250 (税抜)¥1,005,000	¥3,071 (税抜)¥2,925	¥2,302 (税抜)¥2,192
	Xeon X5260 (3.33GHz/6MB) ×1CPU						¥1,039,500 (税抜)¥990,000	¥2,966 (税抜)¥2,825	¥2,223 (税抜)¥2,117
	Xeon E5205 (1.86GHz/6MB) ×1CPU						¥914,550 (税抜)¥871,000	¥2,135 (税抜)¥2,033	¥1,601 (税抜)¥1,525

HA8000/TS20 (TS20 AH) RAID (SAS) モデル/タワータイプ

[Windows Server 2003 R2, Standard x64 Edition 日本語版 (SP2) (5CAL 付き) プレインストールモデル] (\*20)

モデル	プロセッサ	ディスプレイ コントローラ	内蔵 RAID	メモリー	CD-ROM/DVD-ROM	セット形名	希望小売価格	保守料(月額)	
								維持保守	出張修理
Windows Server 2003 R2, Standard x64 Edition 日本語版 (SP2) (5CAL 付き) プレインストールモデル	Xeon E5450 (3GHz/2x6MB) ×1CPU	SAS	選択 (*2)(*3)	選択 (*1)	選択 (*5)	GQLT20AH-3BNNNN2	¥661,500 (税抜)¥630,000	¥3,877 (税抜)¥3,692	¥2,905 (税抜)¥2,767
	Xeon E5430 (2.66GHz/2x6MB) ×1CPU						¥619,500 (税抜)¥590,000	¥3,596 (税抜)¥3,425	¥2,695 (税抜)¥2,567
	Xeon E5405 (2GHz/2x6MB) ×1CPU						¥540,750 (税抜)¥515,000	¥3,071 (税抜)¥2,925	¥2,302 (税抜)¥2,192
	Xeon X5260 (3.33GHz/6MB) ×1CPU						¥525,000 (税抜)¥500,000	¥2,966 (税抜)¥2,825	¥2,223 (税抜)¥2,117
	Xeon E5205 (1.86GHz/6MB) ×1CPU						¥400,050 (税抜)¥381,000	¥2,135 (税抜)¥2,033	¥1,601 (税抜)¥1,525

各モデル共通仕様	標準搭載品	3.5 型フロッピーディスクドライブ (1.44MB/720KB), 1000BASE-Tx2
	標準添付品	キーボード (109キー), マウス (有線), JP1/ServerConductor/Agent (Windows)

\*1: メモリーボードは、搭載必須製品です。必要なメモリーボード(純正品)を選択の上、購入願います。  
 \*2: 内蔵ハードディスクは、搭載必須製品です。必要な内蔵ハードディスク(純正品)を選択の上、購入願います。  
 \*3: 標準のRAIDレベルは、RAID5です。RAIDレベル0, 1, 6, 10, JBODを選択の場合、別途RAID設定サービス(SD-41A1-N10G)を購入願います。  
 \*4: CD-ROM/DVD-ROMは、搭載必須製品です。必要なデバイスを選択の上、購入願います。  
 \*20: Windows Server 2003 x64 Editions 環境には、制限事項がありますので「7.3.3 構成上の注意事項」7.1 OS情報「Windows Server 2003 x64 Editions プレインストールモデルの制限事項」を参照願います。



<システム装置および内蔵オプション編>

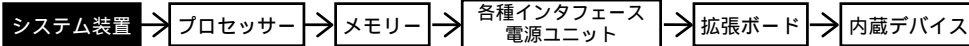

<外付けオプション編>へ

・ディスプレイ装置、・スイッチングHUB、・外付け装置、  
・無停電電源装置<タワータイプ用>等

<ラックキャビネット編>へ

・ラックオプション品  
・無停電電源装置<ラックタイプ>

HA8000/TS20 (TS20 AH) RAID (SAS) モデル/タワータイプ

[Windows Server 2003 R2, Enterprise Edition 日本語版 (SP2) (25CAL 付き) プレインストールモデル]

モデル	プロセッサ	ディスプレイ コントローラ	内蔵 RAID	メモリー	CD-ROM/DVD-ROM DVD-RAM	セット形名	希望小売価格	保守料(月額)	
								維持保守	出張修理
Windows Server 2003 R2, Enterprise Edition 日本語版 (SP2) (25CAL 付き) プレインストールモデル	Xeon E5450 (3GHz/2x6MB) ×1CPU	SAS	選択 (*2)(*3)	選択 (*1)	選択 (*4)	GQMT20AH-3BNNNN1	¥1,176,000 (税抜)¥1,120,000	¥3,877 (税抜)¥3,692	¥2,905 (税抜)¥2,767
	Xeon E5430 (2.66GHz/2x6MB) ×1CPU					GQMT20AH-3ANNNN1	¥1,134,000 (税抜)¥1,080,000	¥3,596 (税抜)¥3,425	¥2,695 (税抜)¥2,567
	Xeon E5405 (2GHz/2x6MB) ×1CPU					GQMT20AH-39NNNN1	¥1,055,250 (税抜)¥1,005,000	¥3,071 (税抜)¥2,925	¥2,302 (税抜)¥2,192
	Xeon X5260 (3.33GHz/6MB) ×1CPU					GQMT20AH-37NNNN1	¥1,039,500 (税抜)¥990,000	¥2,966 (税抜)¥2,825	¥2,223 (税抜)¥2,117
	Xeon E5205 (1.86GHz/6MB) ×1CPU					GQMT20AH-36NNNN1	¥914,550 (税抜)¥871,000	¥2,135 (税抜)¥2,033	¥1,601 (税抜)¥1,525

HA8000/TS20 (TS20 AH) RAID (SAS) モデル/タワータイプ

[Windows Server 2003 R2, Standard Edition 日本語版 (SP2) (5CAL 付き) プレインストールモデル]

モデル	プロセッサ	ディスプレイ コントローラ	内蔵 RAID	メモリー	CD-ROM/DVD-ROM DVD-RAM	セット形名	希望小売価格	保守料(月額)	
								維持保守	出張修理
Windows Server 2003 R2, Standard Edition 日本語版 (SP2) (5CAL 付き) プレインストールモデル	Xeon E5450 (3GHz/2x6MB) ×1CPU	SAS	292GB フライ 146GB × 3:RAID5 (*3) SAS:15000r/min	2GB 1GB × 2: ECC DDR2 SDRAM:667MHz	DVD-ROM (8倍速)	GQLT20AH-3B354N1	¥745,500 (税抜)¥710,000	¥4,445 (税抜)¥4,233	¥3,334 (税抜)¥3,175
			146GB フライ 73GB × 3:RAID5 (*3) SAS:15000r/min			GQLT20AH-3B344N1	¥632,100 (税抜)¥602,000	¥3,683 (税抜)¥3,508	¥2,765 (税抜)¥2,633
			選択 (*2)(*3)			GQLT20AH-3BNNNN1	¥661,500 (税抜)¥630,000	¥3,877 (税抜)¥3,692	¥2,905 (税抜)¥2,767
	Xeon E5430 (2.66GHz/2x6MB) ×1CPU		292GB フライ 146GB × 3:RAID5 (*3) SAS:15000r/min	2GB 1GB × 2: ECC DDR2 SDRAM:667MHz	DVD-ROM (8倍速)	GQLT20AH-3A354N1	¥703,500 (税抜)¥670,000	¥4,165 (税抜)¥3,967	¥3,124 (税抜)¥2,975
			146GB フライ 73GB × 3:RAID5 (*3) SAS:15000r/min			GQLT20AH-3A344N1	¥590,100 (税抜)¥562,000	¥3,404 (税抜)¥3,242	¥2,555 (税抜)¥2,433
			選択 (*2)(*3)			GQLT20AH-3ANNNN1	¥619,500 (税抜)¥590,000	¥3,596 (税抜)¥3,425	¥2,695 (税抜)¥2,567
	Xeon E5405 (2GHz/2x6MB) ×1CPU		292GB フライ 146GB × 3:RAID5 (*3) SAS:15000r/min	2GB 1GB × 2: ECC DDR2 SDRAM:667MHz	DVD-ROM (8倍速)	GQLT20AH-39354N1	¥662,550 (税抜)¥631,000	¥3,893 (税抜)¥3,708	¥2,922 (税抜)¥2,783
			146GB フライ 73GB × 3:RAID5 (*3) SAS:15000r/min			GQLT20AH-39344N1	¥549,150 (税抜)¥523,000	¥3,132 (税抜)¥2,983	¥2,354 (税抜)¥2,242
			選択 (*2)(*3)			GQLT20AH-39NNNN1	¥540,750 (税抜)¥515,000	¥3,071 (税抜)¥2,925	¥2,302 (税抜)¥2,192
	Xeon X5260 (3.33GHz/6MB) ×1CPU		292GB フライ 146GB × 3:RAID5 (*3) SAS:15000r/min	2GB 1GB × 2: ECC DDR2 SDRAM:667MHz	DVD-ROM (8倍速)	GQLT20AH-37354N1	¥748,650 (税抜)¥713,000	¥4,471 (税抜)¥4,258	¥3,352 (税抜)¥3,192
			146GB フライ 73GB × 3:RAID5 (*3) SAS:15000r/min			GQLT20AH-37344N1	¥635,250 (税抜)¥605,000	¥3,710 (税抜)¥3,533	¥2,783 (税抜)¥2,650
			選択 (*2)(*3)			GQLT20AH-37NNNN1	¥525,000 (税抜)¥500,000	¥2,966 (税抜)¥2,825	¥2,223 (税抜)¥2,117
Xeon E5205 (1.86GHz/6MB) ×1CPU	292GB フライ 146GB × 3:RAID5 (*3) SAS:15000r/min	2GB 1GB × 2: ECC DDR2 SDRAM:667MHz	DVD-ROM (8倍速)	GQLT20AH-36354N1	¥605,850 (税抜)¥577,000	¥3,518 (税抜)¥3,350	¥2,643 (税抜)¥2,517		
	146GB フライ 73GB × 3:RAID5 (*3) SAS:15000r/min			GQLT20AH-36344N1	¥492,450 (税抜)¥469,000	¥2,756 (税抜)¥2,625	¥2,065 (税抜)¥1,967		
	選択 (*2)(*3)			GQLT20AH-36NNNN1	¥400,050 (税抜)¥381,000	¥2,135 (税抜)¥2,033	¥1,601 (税抜)¥1,525		

HA8000/TS20 (TS20 AH) RAID (SAS) モデル/タワータイプ

[OSなしモデル]

モデル	プロセッサ	ディスプレイ コントローラ	内蔵 RAID	メモリー	CD-ROM/DVD-ROM DVD-RAM	セット形名	希望小売価格	保守料(月額)	
								維持保守	出張修理
OSなしモデル	Xeon E5450 (3GHz/2x6MB) ×1CPU	SAS	選択 (*2)(*3)	選択 (*1)	選択 (*4)	GQAT20AH-3BNNNN0	¥640,500 (税抜)¥610,000	¥3,877 (税抜)¥3,692	¥2,905 (税抜)¥2,767
	Xeon E5430 (2.66GHz/2x6MB) ×1CPU					GQAT20AH-3ANNNN0	¥598,500 (税抜)¥570,000	¥3,596 (税抜)¥3,425	¥2,695 (税抜)¥2,567
	Xeon E5405 (2GHz/2x6MB) ×1CPU					GQAT20AH-39NNNN0	¥519,750 (税抜)¥495,000	¥3,071 (税抜)¥2,925	¥2,302 (税抜)¥2,192
	Xeon X5260 (3.33GHz/6MB) ×1CPU					GQAT20AH-37NNNN0	¥504,000 (税抜)¥480,000	¥2,966 (税抜)¥2,825	¥2,223 (税抜)¥2,117
	Xeon E5205 (1.86GHz/6MB) ×1CPU					GQAT20AH-36NNNN0	¥379,050 (税抜)¥361,000	¥2,135 (税抜)¥2,033	¥1,601 (税抜)¥1,525

各モデル共通仕様	標準搭載品	3.5 型ハードディスクドライブ (1.44MB/720KB), 1000BASE-Tx2
	標準添付品	キーボード (109キー), マウス (有線), JP1/ServerConductor/Agent (Windows)

\*1: メモリーボードは、搭載必須製品です。必要なメモリーボード(純正品)を選択の上、購入願います。  
 \*2: 内蔵ハードディスクは、搭載必須製品です。必要な内蔵ハードディスク(純正品)を選択の上、購入願います。  
 \*3: 標準のRAIDレベルは、RAID5です。RAIDレベル0, 1, 6, 10, JBODを選択の場合、別途RAID設定サービス(SD-41A1-N10G)を購入願います。  
 \*4: CD-ROM/DVD-ROM/DVD-RAMは、搭載必須製品です。必要なデバイスを選択の上、購入願います。

<システム装置および内蔵オプション編>

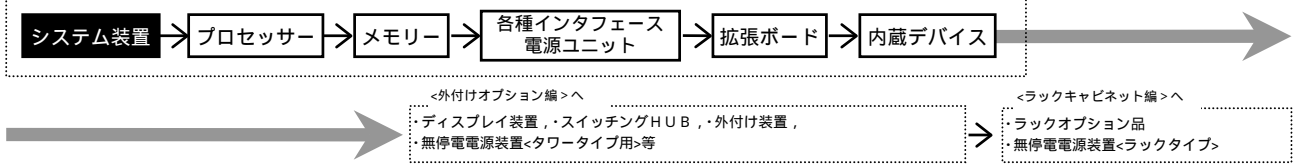

HA8000/TS20 (TS20BH) RAID (シリアルATA) モデル/タワータイプ  
 [Windows Server 2008 Enterprise 日本語版(25CAL 付き) プレインストールモデル] (\*30)

モデル	プロセッサ	ディスプレイ コントローラ	内蔵 RAID	メモリー	DVD-ROM	セット形名	希望小売価格	保守料(月額)	
								維持保守	出張修理
Windows Server 2008 Enterprise 日本語版 (25CAL 付き) プレインストールモデル	Xeon E5450 (3GHz/2x6MB) ×1CPU	シリアル ATA	選択 (*2)(*3)	選択 (*1)	選択 (*9)	GQQT20BH-3BNNNN2	¥1,156,050 (税抜)¥1,101,000	¥3,736 (税抜)¥3,558	¥2,800 (税抜)¥2,667
	Xeon E5430 (2.66GHz/2x6MB) ×1CPU					GQQT20BH-3ANNNN2	¥1,114,050 (税抜)¥1,061,000	¥3,457 (税抜)¥3,292	¥2,590 (税抜)¥2,467
	Xeon E5405 (2GHz/2x6MB) ×1CPU					GQQT20BH-39NNNN2	¥1,035,300 (税抜)¥986,000	¥2,932 (税抜)¥2,792	¥2,197 (税抜)¥2,092
	Xeon X5260 (3.33GHz/6MB) ×1CPU					GQQT20BH-37NNNN2	¥1,019,550 (税抜)¥971,000	¥2,827 (税抜)¥2,692	¥2,118 (税抜)¥2,017
	Xeon E5205 (1.86GHz/6MB) ×1CPU					GQQT20BH-36NNNN2	¥906,150 (税抜)¥863,000	¥2,074 (税抜)¥1,975	¥1,557 (税抜)¥1,483

HA8000/TS20 (TS20BH) RAID (シリアルATA) モデル/タワータイプ  
 [Windows Server 2008 Standard 日本語版(5CAL 付き) プレインストールモデル] (\*30)

モデル	プロセッサ	ディスプレイ コントローラ	内蔵 RAID	メモリー	DVD-ROM	セット形名	希望小売価格	保守料(月額)	
								維持保守	出張修理
Windows Server 2008 Standard 日本語版 (5CAL 付き) プレインストールモデル	Xeon E5450 (3GHz/2x6MB) ×1CPU	シリアル ATA	選択 (*2)(*3)	選択 (*1)	選択 (*9)	GQPT20BH-3BNNNN2	¥641,550 (税抜)¥611,000	¥3,736 (税抜)¥3,558	¥2,800 (税抜)¥2,667
	Xeon E5430 (2.66GHz/2x6MB) ×1CPU					GQPT20BH-3ANNNN2	¥599,550 (税抜)¥571,000	¥3,457 (税抜)¥3,292	¥2,590 (税抜)¥2,467
	Xeon E5405 (2GHz/2x6MB) ×1CPU					GQPT20BH-39NNNN2	¥520,800 (税抜)¥496,000	¥2,932 (税抜)¥2,792	¥2,197 (税抜)¥2,092
	Xeon X5260 (3.33GHz/6MB) ×1CPU					GQPT20BH-37NNNN2	¥505,050 (税抜)¥481,000	¥2,827 (税抜)¥2,692	¥2,118 (税抜)¥2,017
	Xeon E5205 (1.86GHz/6MB) ×1CPU					GQPT20BH-36NNNN2	¥391,650 (税抜)¥373,000	¥2,074 (税抜)¥1,975	¥1,557 (税抜)¥1,483

各モデル共通仕様	標準搭載品	3.5 型フロッピーディスクドライブ (1.44MB/720KB), 1000BASE-Tx2
	標準添付品	キーボード (109キー), マウス(有線), JP1/ServerConductor/Agent(Windows)

\*1: メモリーボードは、搭載必須製品です。必要なメモリーボード(純正品)を選択の上、購入願います。  
 \*2: 内蔵ハードディスクは、搭載必須製品です。必要な内蔵ハードディスク(純正品)を選択の上、購入願います。  
 \*3: 標準の RAID レベルは、RAID5 です。RAID レベル 0, 1, 6, 10, JBOD を選択の場合、別途 RAID 設定サービス(SD-41A1-N10G)を購入願います。  
 \*9: DVD-ROM は、搭載必須製品です。必ず選択の上、購入願います。  
 \*30: Windows Server 2008 環境には、制限事項がありますので「7.5 構成上の注意事項」「7.1 OS 情報」「Windows Server 2008 プレインストールモデルの制限事項」を参照願います。

<システム装置および内蔵オプション編>

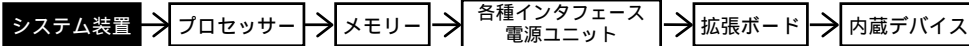

<外付けオプション編>

・ディスプレイ装置、・スイッチングHUB、・外付け装置、  
・無停電電源装置<タワータイプ用>等

<ラックキャビネット編>

・ラックオプション品  
・無停電電源装置<ラックタイプ>

HA8000/TS20 (TS20BH) RAID (シリアルATA) モデル/タワータイプ  
[Windows Server 2008 Enterprise 32-bit 日本語版(25CAL 付き) プレインストールモデル] (\*30)

モデル	プロセッサ	ディスクレイアウト	内蔵 RAID	メモリー	DVD-ROM	セット形名	希望小売価格	保守料(月額)	
								維持保守	出張修理
Windows Server 2008 Enterprise 32-bit 日本語版(25CAL 付き) プレインストールモデル	Xeon E5450 (3GHz/2x6MB) x1CPU	シリアル ATA	選択 (*2)(*3)	選択 (*1)	選択 (*9)	GQQT20BH-3BNNNN1	¥1,156,050 (税抜)¥1,101,000	¥3,736 (税抜)¥3,558	¥2,800 (税抜)¥2,667
	Xeon E5430 (2.66GHz/2x6MB) x1CPU					GQQT20BH-3ANNNN1	¥1,114,050 (税抜)¥1,061,000	¥3,457 (税抜)¥3,292	¥2,590 (税抜)¥2,467
	Xeon E5405 (2GHz/2x6MB) x1CPU					GQQT20BH-39NNNN1	¥1,035,300 (税抜)¥986,000	¥2,932 (税抜)¥2,792	¥2,197 (税抜)¥2,092
	Xeon X5260 (3.33GHz/6MB) x1CPU					GQQT20BH-37NNNN1	¥1,019,550 (税抜)¥971,000	¥2,827 (税抜)¥2,692	¥2,118 (税抜)¥2,017
	Xeon E5205 (1.86GHz/6MB) x1CPU					GQQT20BH-36NNNN1	¥906,150 (税抜)¥863,000	¥2,074 (税抜)¥1,975	¥1,557 (税抜)¥1,483

HA8000/TS20 (TS20BH) RAID (シリアルATA) モデル/タワータイプ  
[Windows Server 2008 Standard 32-bit 日本語版(5CAL 付き) プレインストールモデル] (\*30)

モデル	プロセッサ	ディスクレイアウト	内蔵 RAID	メモリー	DVD-ROM	セット形名	希望小売価格	保守料(月額)			
								維持保守	出張修理		
Windows Server 2008 Standard 32-bit 日本語版(5CAL 付き) プレインストールモデル	Xeon E5450 (3GHz/2x6MB) x1CPU	シリアル ATA	500GB 7.2k 250GB x 3: RAID5 (*3) 7.2k ATA : 7200r/min	2GB 1GB x 2: ECC DDR2 SDRAM: 667MHz	DVD-ROM (8倍速)	GQPT20BH-3B324N1	¥756,000 (税抜)¥720,000	¥4,515 (税抜)¥4,300	¥3,386 (税抜)¥3,225		
				1GB 512MB x 2: ECC DDR2 SDRAM: 667MHz		GQPT20BH-3B224N1	¥712,950 (税抜)¥679,000	¥4,226 (税抜)¥4,025	¥3,168 (税抜)¥3,017		
				選択 (*2)(*3)		選択 (*1)	選択 (*9)	GQPT20BH-3BNNNN1	¥641,550 (税抜)¥611,000	¥3,736 (税抜)¥3,558	¥2,800 (税抜)¥2,667
				Xeon E5430 (2.66GHz/2x6MB) x1CPU		2GB 1GB x 2: ECC DDR2 SDRAM: 667MHz	GQPT20BH-3A324N1	¥714,000 (税抜)¥680,000	¥4,235 (税抜)¥4,033	¥3,176 (税抜)¥3,025	
						1GB 512MB x 2: ECC DDR2 SDRAM: 667MHz	GQPT20BH-3A224N1	¥670,950 (税抜)¥639,000	¥3,946 (税抜)¥3,758	¥2,958 (税抜)¥2,817	
						選択 (*2)(*3)	選択 (*1)	選択 (*9)	GQPT20BH-3ANNNN1	¥599,550 (税抜)¥571,000	¥3,457 (税抜)¥3,292
	Xeon E5405 (2GHz/2x6MB) x1CPU		2GB 1GB x 2: ECC DDR2 SDRAM: 667MHz		GQPT20BH-39324N1	¥607,950 (税抜)¥579,000	¥3,526 (税抜)¥3,358	¥2,643 (税抜)¥2,517			
			1GB 512MB x 2: ECC DDR2 SDRAM: 667MHz		GQPT20BH-39224N1	¥564,900 (税抜)¥538,000	¥3,237 (税抜)¥3,083	¥2,433 (税抜)¥2,317			
			選択 (*2)(*3)		選択 (*1)	選択 (*9)	GQPT20BH-39NNNN1	¥520,800 (税抜)¥496,000	¥2,932 (税抜)¥2,792	¥2,197 (税抜)¥2,092	
			Xeon X5260 (3.33GHz/6MB) x1CPU	2GB 1GB x 2: ECC DDR2 SDRAM: 667MHz	GQPT20BH-37324N1	¥670,950 (税抜)¥639,000	¥3,946 (税抜)¥3,758	¥2,958 (税抜)¥2,817			
				1GB 512MB x 2: ECC DDR2 SDRAM: 667MHz	GQPT20BH-37224N1	¥627,900 (税抜)¥598,000	¥3,657 (税抜)¥3,483	¥2,748 (税抜)¥2,617			
				選択 (*2)(*3)	選択 (*1)	選択 (*9)	GQPT20BH-37NNNN1	¥505,050 (税抜)¥481,000	¥2,827 (税抜)¥2,692	¥2,118 (税抜)¥2,017	
	Xeon E5205 (1.86GHz/6MB) x1CPU			2GB 1GB x 2: ECC DDR2 SDRAM: 667MHz	GQPT20BH-36324N1	¥519,750 (税抜)¥495,000	¥2,940 (税抜)¥2,800	¥2,205 (税抜)¥2,100			
				1GB 512MB x 2: ECC DDR2 SDRAM: 667MHz	GQPT20BH-36224N1	¥476,700 (税抜)¥454,000	¥2,651 (税抜)¥2,525	¥1,987 (税抜)¥1,892			
				選択 (*2)(*3)	選択 (*1)	選択 (*9)	GQPT20BH-36NNNN1	¥391,650 (税抜)¥373,000	¥2,074 (税抜)¥1,975	¥1,557 (税抜)¥1,483	

各モデル共通仕様	標準搭載品	3.5 型フロッピーディスクドライブ (1.44MB/720KB), 1000BASE-Tx2
	標準添付品	キーボード (109キー), マウス(有線), JP1/ServerConductor/Agent(Windows)

\*1: メモリーボードは、搭載必須製品です。必要なメモリーボード(純正品)を選択の上、購入願います。  
 \*2: 内蔵ハードディスクは、搭載必須製品です。必要な内蔵ハードディスク(純正品)を選択の上、購入願います。  
 \*3: 標準のRAIDレベルは、RAID5です。RAIDレベル0,1,6,10,JBODを選択の場合、別途RAID設定サービス(SD-41A1-N10G)を購入願います。  
 \*9: DVD-ROMは、搭載必須製品です。必ず選択の上、購入願います。  
 \*30: Windows Server 2008 環境には、制限事項がありますので「7.5 構成上の注意事項」「7.1 OS 情報」「Windows Server 2008 プレインストールモデルの制限事項」を参照願います。

<システム装置および内蔵オプション編>

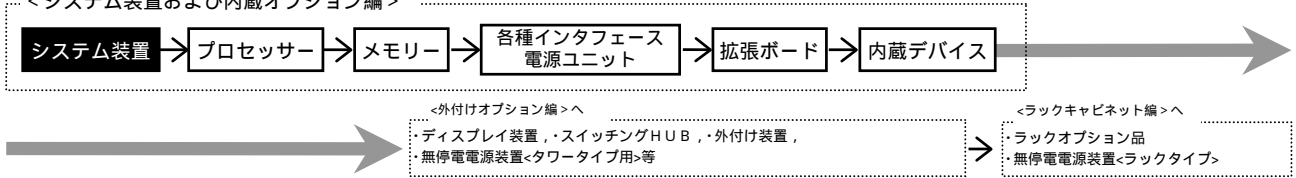

HA8000/TS20 (TS20BH) RAID (シリアルATA) モデル/タワータイプ  
 [Windows Server 2003 R2, Enterprise x64 Edition 日本語版 (SP2) (25CAL 付き) プレインストールモデル] (\*20)

モデル	プロセッサ	ディスプレイ コントローラ	内蔵 RAID	メモリー	CD-ROM/DVD-ROM	セット形名	希望小売価格	保守料(月額)	
								維持保守	出張修理
Windows Server 2003 R2, Enterprise x64 Edition 日本語版 (SP2) (25CAL 付き) プレインストールモデル	Xeon E5450 (3GHz/2x6MB) ×1CPU	シリアル ATA	選択 (*2)(*3)	選択 (*1)	選択 (*5)	GQMT20BH-3BNNNN2	¥1,156,050 (税抜)¥1,101,000	¥3,736 (税抜)¥3,558	¥2,800 (税抜)¥2,667
	Xeon E5430 (2.66GHz/2x6MB) ×1CPU						¥1,114,050 (税抜)¥1,061,000	¥3,457 (税抜)¥3,292	¥2,590 (税抜)¥2,467
	Xeon E5405 (2GHz/2x6MB) ×1CPU						¥1,035,300 (税抜)¥986,000	¥2,932 (税抜)¥2,792	¥2,197 (税抜)¥2,092
	Xeon X5260 (3.33GHz/6MB) ×1CPU						¥1,019,550 (税抜)¥971,000	¥2,827 (税抜)¥2,692	¥2,118 (税抜)¥2,017
	Xeon E5205 (1.86GHz/6MB) ×1CPU						¥906,150 (税抜)¥863,000	¥2,074 (税抜)¥1,975	¥1,557 (税抜)¥1,483

HA8000/TS20 (TS20BH) RAID (シリアルATA) モデル/タワータイプ  
 [Windows Server 2003 R2, Standard x64 Edition 日本語版 (SP2) (5CAL 付き) プレインストールモデル] (\*20)

モデル	プロセッサ	ディスプレイ コントローラ	内蔵 RAID	メモリー	CD-ROM/DVD-ROM	セット形名	希望小売価格	保守料(月額)	
								維持保守	出張修理
Windows Server 2003 R2, Standard x64 Edition 日本語版 (SP2) (5CAL 付き) プレインストールモデル	Xeon E5450 (3GHz/2x6MB) ×1CPU	シリアル ATA	選択 (*2)(*3)	選択 (*1)	選択 (*5)	GQLT20BH-3BNNNN2	¥641,550 (税抜)¥611,000	¥3,736 (税抜)¥3,558	¥2,800 (税抜)¥2,667
	Xeon E5430 (2.66GHz/2x6MB) ×1CPU						¥599,550 (税抜)¥571,000	¥3,457 (税抜)¥3,292	¥2,590 (税抜)¥2,467
	Xeon E5405 (2GHz/2x6MB) ×1CPU						¥520,800 (税抜)¥496,000	¥2,932 (税抜)¥2,792	¥2,197 (税抜)¥2,092
	Xeon X5260 (3.33GHz/6MB) ×1CPU						¥505,050 (税抜)¥481,000	¥2,827 (税抜)¥2,692	¥2,118 (税抜)¥2,017
	Xeon E5205 (1.86GHz/6MB) ×1CPU						¥391,650 (税抜)¥373,000	¥2,074 (税抜)¥1,975	¥1,557 (税抜)¥1,483

各モデル共通仕様	標準搭載品	3.5 型フロッピーディスクドライブ (1.44MB/720KB), 1000BASE-Tx2
	標準添付品	キーボード (109キー), マウス (有線), JP1/ServerConductor/Agent (Windows)

\*1: メモリーボードは、搭載必須製品です。必要なメモリーボード(純正品)を選択の上、購入願います。  
 \*2: 内蔵ハードディスクは、搭載必須製品です。必要な内蔵ハードディスク(純正品)を選択の上、購入願います。  
 \*3: 標準のRAIDレベルは、RAID5です。RAIDレベル0, 1, 6, 10, JBODを選択の場合、別途RAID設定サービス(SD-41A1-N10G)を購入願います。  
 \*5: CD-ROM/DVD-ROMは、搭載必須製品です。必要なデバイスを選択の上、購入願います。  
 \*20: Windows Server 2003 x64 Editions 環境には、制限事項がありますので「7.3.7.1 構成上の注意事項」「7.1 OS情報」「Windows Server 2003 x64 Editions プレインストールモデルの制限事項」を参照願います。

<システム装置および内蔵オプション編>

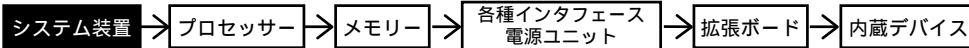

<外付けオプション編>へ

・ディスプレイ装置、・スイッチングHUB、・外付け装置、  
・無停電電源装置<タワータイプ用>等

<ラックキャビネット編>へ

・ラックオプション品  
・無停電電源装置<ラックタイプ>

HA8000/TS20 (TS20BH) RAID (シリアルATA) モデル/タワータイプ  
[Windows Server 2003 R2, Enterprise Edition 日本語版 (SP2) (25CAL 付き) プレインストールモデル]

モデル	プロセッサ	ディスプレイ コントローラ	内蔵 RAID	メモリー	CD-ROM/DVD-ROM DVD-RAM	セット形名	希望小売価格	保守料(月額)	
								維持保守	出張修理
Windows Server 2003 R2, Enterprise Edition 日本語版 (SP2) (25CAL 付き) プレインストールモデル	Xeon E5450 (3GHz/2x6MB) ×1CPU	シリアル ATA	選択 (*2)(*3)	選択 (*1)	選択 (*4)	GQMT20BH-3BNNNN1	¥1,156,050 (税抜)¥1,101,000	¥3,736 (税抜)¥3,558	¥2,800 (税抜)¥2,667
	Xeon E5430 (2.66GHz/2x6MB) ×1CPU						¥1,114,050 (税抜)¥1,061,000	¥3,457 (税抜)¥3,292	¥2,590 (税抜)¥2,467
	Xeon E5405 (2GHz/2x6MB) ×1CPU						¥1,035,300 (税抜)¥986,000	¥2,932 (税抜)¥2,792	¥2,197 (税抜)¥2,092
	Xeon X5260 (3.33GHz/6MB) ×1CPU						¥1,019,550 (税抜)¥971,000	¥2,827 (税抜)¥2,692	¥2,118 (税抜)¥2,017
	Xeon E5205 (1.86GHz/6MB) ×1CPU						¥906,150 (税抜)¥863,000	¥2,074 (税抜)¥1,975	¥1,557 (税抜)¥1,483

HA8000/TS20 (TS20BH) RAID (シリアルATA) モデル/タワータイプ  
[Windows Server 2003 R2, Standard Edition 日本語版 (SP2) (5CAL 付き) プレインストールモデル]

モデル	プロセッサ	ディスプレイ コントローラ	内蔵 RAID	メモリー	CD-ROM/DVD-ROM DVD-RAM	セット形名	希望小売価格	保守料(月額)	
								維持保守	出張修理
Windows Server 2003 R2, Standard Edition 日本語版 (SP2) (5CAL 付き) プレインストールモデル	Xeon E5450 (3GHz/2x6MB) ×1CPU	シリアル ATA	500GB フレイ 250GB × 3: RAID5 (*3) シリアル ATA : 7200r/min	2GB 1GB × 2: ECC DDR2 SDRAM: 667MHz 1GB 512MB × 2: ECC DDR2 SDRAM: 667MHz	DVD-ROM (8倍速)	GQLT20BH-3B324N1	¥756,000 (税抜)¥720,000	¥4,515 (税抜)¥4,300	¥3,386 (税抜)¥3,225
						GQLT20BH-3B224N1	¥712,950 (税抜)¥679,000	¥4,226 (税抜)¥4,025	¥3,168 (税抜)¥3,017
						GQLT20BH-3BNNNN1	¥641,550 (税抜)¥611,000	¥3,736 (税抜)¥3,558	¥2,800 (税抜)¥2,667
	Xeon E5430 (2.66GHz/2x6MB) ×1CPU		500GB フレイ 250GB × 3: RAID5 (*3) シリアル ATA : 7200r/min	2GB 1GB × 2: ECC DDR2 SDRAM: 667MHz 1GB 512MB × 2: ECC DDR2 SDRAM: 667MHz	DVD-ROM (8倍速)	GQLT20BH-3A324N1	¥714,000 (税抜)¥680,000	¥4,235 (税抜)¥4,033	¥3,176 (税抜)¥3,025
						GQLT20BH-3A224N1	¥670,950 (税抜)¥639,000	¥3,946 (税抜)¥3,758	¥2,958 (税抜)¥2,817
						GQLT20BH-3ANNNN1	¥599,550 (税抜)¥571,000	¥3,457 (税抜)¥3,292	¥2,590 (税抜)¥2,467
	Xeon E5405 (2GHz/2x6MB) ×1CPU		500GB フレイ 250GB × 3: RAID5 (*3) シリアル ATA : 7200r/min	2GB 1GB × 2: ECC DDR2 SDRAM: 667MHz 1GB 512MB × 2: ECC DDR2 SDRAM: 667MHz	DVD-ROM (8倍速)	GQLT20BH-39324N1	¥607,950 (税抜)¥579,000	¥3,526 (税抜)¥3,358	¥2,643 (税抜)¥2,517
						GQLT20BH-39224N1	¥564,900 (税抜)¥538,000	¥3,237 (税抜)¥3,083	¥2,433 (税抜)¥2,317
						GQLT20BH-39NNNN1	¥520,800 (税抜)¥496,000	¥2,932 (税抜)¥2,792	¥2,197 (税抜)¥2,092
	Xeon X5260 (3.33GHz/6MB) ×1CPU		500GB フレイ 250GB × 3: RAID5 (*3) シリアル ATA : 7200r/min	2GB 1GB × 2: ECC DDR2 SDRAM: 667MHz 1GB 512MB × 2: ECC DDR2 SDRAM: 667MHz	DVD-ROM (8倍速)	GQLT20BH-37324N1	¥670,950 (税抜)¥639,000	¥3,946 (税抜)¥3,758	¥2,958 (税抜)¥2,817
						GQLT20BH-37224N1	¥627,900 (税抜)¥598,000	¥3,657 (税抜)¥3,483	¥2,748 (税抜)¥2,617
						GQLT20BH-37NNNN1	¥505,050 (税抜)¥481,000	¥2,827 (税抜)¥2,692	¥2,118 (税抜)¥2,017
Xeon E5205 (1.86GHz/6MB) ×1CPU	500GB フレイ 250GB × 3: RAID5 (*3) シリアル ATA : 7200r/min	2GB 1GB × 2: ECC DDR2 SDRAM: 667MHz 1GB 512MB × 2: ECC DDR2 SDRAM: 667MHz	DVD-ROM (8倍速)	GQLT20BH-36324N1	¥519,750 (税抜)¥495,000	¥2,940 (税抜)¥2,800	¥2,205 (税抜)¥2,100		
				GQLT20BH-36224N1	¥476,700 (税抜)¥454,000	¥2,651 (税抜)¥2,525	¥1,987 (税抜)¥1,892		
				GQLT20BH-36NNNN1	¥391,650 (税抜)¥373,000	¥2,074 (税抜)¥1,975	¥1,557 (税抜)¥1,483		

HA8000/TS20 (TS20BH) RAID (シリアルATA) モデル/タワータイプ  
[OSなしモデル]

モデル	プロセッサ	ディスプレイ コントローラ	内蔵 RAID	メモリー	CD-ROM/DVD-ROM DVD-RAM	セット形名	希望小売価格	保守料(月額)	
								維持保守	出張修理
OSなしモデル	Xeon E5450 (3GHz/2x6MB) ×1CPU	シリアル ATA	選択 (*2)(*3)	選択 (*1)	選択 (*4)	GQAT20BH-3BNNNN0	¥620,550 (税抜)¥591,000	¥3,736 (税抜)¥3,558	¥2,800 (税抜)¥2,667
	Xeon E5430 (2.66GHz/2x6MB) ×1CPU						¥578,550 (税抜)¥551,000	¥3,457 (税抜)¥3,292	¥2,590 (税抜)¥2,467
	Xeon E5405 (2GHz/2x6MB) ×1CPU						¥499,800 (税抜)¥476,000	¥2,932 (税抜)¥2,792	¥2,197 (税抜)¥2,092
	Xeon X5260 (3.33GHz/6MB) ×1CPU						¥484,050 (税抜)¥461,000	¥2,827 (税抜)¥2,692	¥2,118 (税抜)¥2,017
	Xeon E5205 (1.86GHz/6MB) ×1CPU						¥370,650 (税抜)¥353,000	¥2,074 (税抜)¥1,975	¥1,557 (税抜)¥1,483

各モデル共通仕様	標準搭載品	3.5型70ピンディスクドライブ(1.44MB/720KB), 1000BASE-Tx2							
	標準添付品	キーボード(109キー), マウス(有線), JP1/ServerConductor/Agent(Windows)							

\*1: メモリーボードは、搭載必須製品です。必要なメモリーボード(純正品)を選択の上、購入願います。  
 \*2: 内蔵ハードディスクは、搭載必須製品です。必要な内蔵ハードディスク(純正品)を選択の上、購入願います。  
 \*3: 標準のRAIDレベルは、RAID5です。RAIDレベル0, 1, 6, 10, JBODを選択の場合、別途RAID設定サービス(SD-41A1-N10G)を購入願います。  
 \*4: CD-ROM/DVD-ROM/DVD-RAMは、搭載必須製品です。必要なデバイスを選択の上、購入願います。

<システム装置および内蔵オプション編>

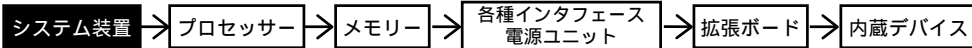

<外付けオプション編>

・ディスプレイ装置、・スイッチングHUB、・外付け装置、  
・無停電電源装置<タワータイプ用>等

<ラックキャビネット編>

・ラックオプション品  
・無停電電源装置<ラックタイプ>

HA8000/TS20 (TS20 AH) RAID (SAS) モデル/ラックタイプ (\*7)

[ Windows Server 2008 Enterprise 日本語版 (25CAL 付き) プレインストールモデル ] (\*30)

モデル	プロセッサ	ディスプレイ コントローラ	内蔵 RAID	メモリー	DVD-ROM	セット形名	希望小売価格	保守料(月額)	
								維持保守	出張修理
Windows Server 2008 Enterprise 日本語版 (25CAL 付き) プレインストールモデル	Xeon E5450 (3GHz/2x6MB) x1CPU	SAS	選択 (*2)(*3)	選択 (*1)	選択 (*9)	GQQT20AH-3BNN1N2	¥1,228,500 (税抜)¥1,170,000	¥4,226 (税抜)¥4,025	¥3,168 (税抜)¥3,017
	Xeon E5430 (2.66GHz/2x6MB) x1CPU					GQQT20AH-3ANN1N2	¥1,186,500 (税抜)¥1,130,000	¥3,946 (税抜)¥3,758	¥2,958 (税抜)¥2,817
	Xeon E5405 (2GHz/2x6MB) x1CPU					GQQT20AH-39NN1N2	¥1,107,750 (税抜)¥1,055,000	¥3,421 (税抜)¥3,258	¥2,564 (税抜)¥2,442
	Xeon X5260 (3.33GHz/6MB) x1CPU					GQQT20AH-37NN1N2	¥1,092,000 (税抜)¥1,040,000	¥3,316 (税抜)¥3,158	¥2,485 (税抜)¥2,367
	Xeon E5205 (1.86GHz/6MB) x1CPU					GQQT20AH-36NN1N2	¥967,050 (税抜)¥921,000	¥2,485 (税抜)¥2,367	¥1,864 (税抜)¥1,775

HA8000/TS20 (TS20 AH) RAID (SAS) モデル/ラックタイプ (\*7)

[ Windows Server 2008 Standard 日本語版 (5CAL 付き) プレインストールモデル ] (\*30)

モデル	プロセッサ	ディスプレイ コントローラ	内蔵 RAID	メモリー	DVD-ROM	セット形名	希望小売価格	保守料(月額)	
								維持保守	出張修理
Windows Server 2008 Standard 日本語版 (5CAL 付き) プレインストールモデル	Xeon E5450 (3GHz/2x6MB) x1CPU	SAS	選択 (*2)(*3)	選択 (*1)	選択 (*9)	GQPT20AH-3BNN1N2	¥714,000 (税抜)¥680,000	¥4,226 (税抜)¥4,025	¥3,168 (税抜)¥3,017
	Xeon E5430 (2.66GHz/2x6MB) x1CPU					GQPT20AH-3ANN1N2	¥672,000 (税抜)¥640,000	¥3,946 (税抜)¥3,758	¥2,958 (税抜)¥2,817
	Xeon E5405 (2GHz/2x6MB) x1CPU					GQPT20AH-39NN1N2	¥593,250 (税抜)¥565,000	¥3,421 (税抜)¥3,258	¥2,564 (税抜)¥2,442
	Xeon X5260 (3.33GHz/6MB) x1CPU					GQPT20AH-37NN1N2	¥577,500 (税抜)¥550,000	¥3,316 (税抜)¥3,158	¥2,485 (税抜)¥2,367
	Xeon E5205 (1.86GHz/6MB) x1CPU					GQPT20AH-36NN1N2	¥452,550 (税抜)¥431,000	¥2,485 (税抜)¥2,367	¥1,864 (税抜)¥1,775

21 HA8000/TS20 (TS20 AH) RAID (SAS) モデル/ラックタイプ (\*7)

[ Windows Server 2008 Enterprise 32-bit 日本語版 (25CAL 付き) プレインストールモデル ] (\*30)

モデル	プロセッサ	ディスプレイ コントローラ	内蔵 RAID	メモリー	DVD-ROM	セット形名	希望小売価格	保守料(月額)	
								維持保守	出張修理
Windows Server 2008 Enterprise 32-bit 日本語版 (25CAL 付き) プレインストールモデル	Xeon E5450 (3GHz/2x6MB) x1CPU	SAS	選択 (*2)(*3)	選択 (*1)	選択 (*9)	GQQT20AH-3BNN1N1	¥1,228,500 (税抜)¥1,170,000	¥4,226 (税抜)¥4,025	¥3,168 (税抜)¥3,017
	Xeon E5430 (2.66GHz/2x6MB) x1CPU					GQQT20AH-3ANN1N1	¥1,186,500 (税抜)¥1,130,000	¥3,946 (税抜)¥3,758	¥2,958 (税抜)¥2,817
	Xeon E5405 (2GHz/2x6MB) x1CPU					GQQT20AH-39NN1N1	¥1,107,750 (税抜)¥1,055,000	¥3,421 (税抜)¥3,258	¥2,564 (税抜)¥2,442
	Xeon X5260 (3.33GHz/6MB) x1CPU					GQQT20AH-37NN1N1	¥1,092,000 (税抜)¥1,040,000	¥3,316 (税抜)¥3,158	¥2,485 (税抜)¥2,367
	Xeon E5205 (1.86GHz/6MB) x1CPU					GQQT20AH-36NN1N1	¥967,050 (税抜)¥921,000	¥2,485 (税抜)¥2,367	¥1,864 (税抜)¥1,775

22 HA8000/TS20 (TS20 AH) RAID (SAS) モデル/ラックタイプ (\*7)

[ Windows Server 2008 Standard 32-bit 日本語版 (5CAL 付き) プレインストールモデル ] (\*30)

モデル	プロセッサ	ディスプレイ コントローラ	内蔵 RAID	メモリー	DVD-ROM	セット形名	希望小売価格	保守料(月額)	
								維持保守	出張修理
Windows Server 2008 Standard 32-bit 日本語版 (5CAL 付き) プレインストールモデル	Xeon E5450 (3GHz/2x6MB) x1CPU	SAS	選択 (*2)(*3)	選択 (*1)	選択 (*9)	GQPT20AH-3BNN1N1	¥714,000 (税抜)¥680,000	¥4,226 (税抜)¥4,025	¥3,168 (税抜)¥3,017
	Xeon E5430 (2.66GHz/2x6MB) x1CPU					GQPT20AH-3ANN1N1	¥672,000 (税抜)¥640,000	¥3,946 (税抜)¥3,758	¥2,958 (税抜)¥2,817
	Xeon E5405 (2GHz/2x6MB) x1CPU					GQPT20AH-39NN1N1	¥593,250 (税抜)¥565,000	¥3,421 (税抜)¥3,258	¥2,564 (税抜)¥2,442
	Xeon X5260 (3.33GHz/6MB) x1CPU					GQPT20AH-37NN1N1	¥577,500 (税抜)¥550,000	¥3,316 (税抜)¥3,158	¥2,485 (税抜)¥2,367
	Xeon E5205 (1.86GHz/6MB) x1CPU					GQPT20AH-36NN1N1	¥452,550 (税抜)¥431,000	¥2,485 (税抜)¥2,367	¥1,864 (税抜)¥1,775

各モデル共通仕様	標準搭載品	3.5 型ハード ディスクドライブ (1.44MB/720KB), 1000BASE-Tx2
	標準添付品	JP1/ServerConductor/Agent (Windows)

\*1: メモリーボードは、搭載必須製品です。必要なメモリーボード(純正品)を選択の上、購入願います。  
 \*2: 内蔵ハードディスクは、搭載必須製品です。必要な内蔵ハードディスク(純正品)を選択の上、購入願います。  
 \*3: 標準の RAID レベルは、RAID5 です。RAID レベル 0, 1, 6, 10, JBOD を選択の場合、別途 RAID 設定サービス(SD-41A1-N10G)を購入願います。  
 \*7: ラックタイプのモデルには、ラックマウントキットが含まれています。  
 \*9: DVD-ROM は、搭載必須製品です。必ず選択の上、購入願います。  
 \*30: Windows Server 2008 環境には、制限事項がありますので「7. システム構成上の注意事項」「7.1 OS 情報」/「Windows Server 2008 プレインストールモデルの制限事項」を参照願います。

<システム装置および内蔵オプション編>

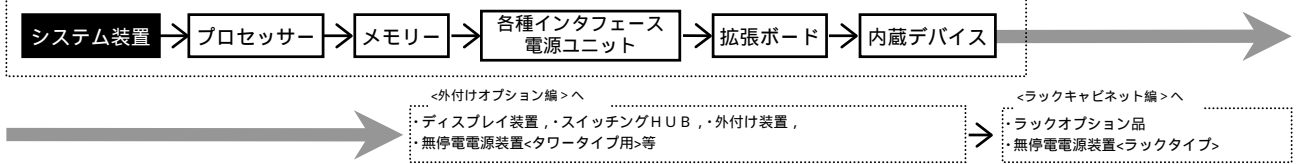

23 HA8000/TS20 (TS20 AH) RAID (SAS) モデル/ラックタイプ (\*7)

[ Windows Server 2003 R2, Enterprise x64 Edition 日本語版 (SP2) (25CAL 付き) プレインストールモデル ] (\*20)

モデル	プロセッサ	ディスプレイ コントローラ	内蔵 RAID	メモリー	CD-ROM/DVD-ROM	セット形名	希望小売価格	保守料(月額)	
								維持保守	出張修理
Windows Server 2003 R2, Enterprise x64 Edition 日本語版 (SP2) (25CAL 付き) プレインストールモデル	Xeon E5450 (3GHz/2x6MB) ×1CPU	SAS	選択 (*2)(*3)	選択 (*1)	選択 (*5)	GQMT20AH-3BNN1N2	¥1,228,500 (税抜)¥1,170,000	¥4,226 (税抜)¥4,025	¥3,168 (税抜)¥3,017
	Xeon E5430 (2.66GHz/2x6MB) ×1CPU					GQMT20AH-3ANN1N2	¥1,186,500 (税抜)¥1,130,000	¥3,946 (税抜)¥3,758	¥2,958 (税抜)¥2,817
	Xeon E5405 (2GHz/2x6MB) ×1CPU					GQMT20AH-39NN1N2	¥1,107,750 (税抜)¥1,055,000	¥3,421 (税抜)¥3,258	¥2,564 (税抜)¥2,442
	Xeon X5260 (3.33GHz/6MB) ×1CPU					GQMT20AH-37NN1N2	¥1,092,000 (税抜)¥1,040,000	¥3,316 (税抜)¥3,158	¥2,485 (税抜)¥2,367
	Xeon E5205 (1.86GHz/6MB) ×1CPU					GQMT20AH-36NN1N2	¥967,050 (税抜)¥921,000	¥2,485 (税抜)¥2,367	¥1,864 (税抜)¥1,775

24 HA8000/TS20 (TS20 AH) RAID (SAS) モデル/ラックタイプ (\*7)

[ Windows Server 2003 R2, Standard x64 Edition 日本語版 (SP2) (5CAL 付き) プレインストールモデル ] (\*20)

モデル	プロセッサ	ディスプレイ コントローラ	内蔵 RAID	メモリー	CD-ROM/DVD-ROM	セット形名	希望小売価格	保守料(月額)	
								維持保守	出張修理
Windows Server 2003 R2, Standard x64 Edition 日本語版 (SP2) (5CAL 付き) プレインストールモデル	Xeon E5450 (3GHz/2x6MB) ×1CPU	SAS	選択 (*2)(*3)	選択 (*1)	選択 (*5)	GQLT20AH-3BNN1N2	¥714,000 (税抜)¥680,000	¥4,226 (税抜)¥4,025	¥3,168 (税抜)¥3,017
	Xeon E5430 (2.66GHz/2x6MB) ×1CPU					GQLT20AH-3ANN1N2	¥672,000 (税抜)¥640,000	¥3,946 (税抜)¥3,758	¥2,958 (税抜)¥2,817
	Xeon E5405 (2GHz/2x6MB) ×1CPU					GQLT20AH-39NN1N2	¥593,250 (税抜)¥565,000	¥3,421 (税抜)¥3,258	¥2,564 (税抜)¥2,442
	Xeon X5260 (3.33GHz/6MB) ×1CPU					GQLT20AH-37NN1N2	¥577,500 (税抜)¥550,000	¥3,316 (税抜)¥3,158	¥2,485 (税抜)¥2,367
	Xeon E5205 (1.86GHz/6MB) ×1CPU					GQLT20AH-36NN1N2	¥452,550 (税抜)¥431,000	¥2,485 (税抜)¥2,367	¥1,864 (税抜)¥1,775

各モデル共通仕様	標準搭載品	3.5 型フロッピーディスクドライブ (1.44MB/720KB) , 1000BASE-Tx2
	標準添付品	JP1/ServerConductor/Agent (Windows)

\*1: メモリーボードは、搭載必須製品です。必要なメモリーボード(純正品)を選択の上、購入願います。  
 \*2: 内蔵ハードディスクは、搭載必須製品です。必要な内蔵ハードディスク(純正品)を選択の上、購入願います。  
 \*3: 標準の RAID レベルは、RAID5 です。RAID レベル 0, 1, 6, 10, JBOD を選択の場合、別途 RAID 設定サービス (SD-41A1-N10G) を購入願います。  
 \*5: CD-ROM/DVD-ROM は、搭載必須製品です。必要なデバイスを選択の上、購入願います。  
 \*7: ラックタイプのモデルには、ラックマウントキットが含まれています。  
 \*20: Windows Server 2003 x64 Editions 環境には、制限事項がありますので「7.3.3 構成上の注意事項」「7.1 OS 情報」「Windows Server 2003 x64 Editions プレインストールモデルの制限事項」を参照願います。

<システム装置および内蔵オプション編>

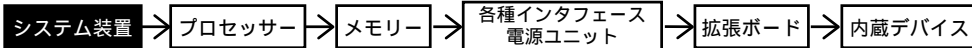

<外付けオプション編>へ

・ディスプレイ装置、・スイッチングHUB、・外付け装置、  
・無停電電源装置<タワータイプ用>等

<ラックキャビネット編>へ

・ラックオプション品  
・無停電電源装置<ラックタイプ>

25 HA8000/TS20 (TS20 AH) RAID (SAS) モデル/ラックタイプ (\*7)

[ Windows Server 2003 R2, Enterprise Edition 日本語版 (SP2) (25CAL 付き) プレインストールモデル ]

モデル	プロセッサ	ディスプレイ コントローラ	内蔵 RAID	メモリー	CD-ROM/DVD-ROM DVD-RAM	セット形名	希望小売価格	保守料(月額)	
								維持保守	出張修理
Windows Server 2003 R2, Enterprise Edition 日本語版 (SP2) (25CAL 付き) プレインストールモデル	Xeon E5450 (3GHz/2x6MB) ×1CPU	SAS	選択 (*2)(*3)	選択 (*1)	選択 (*4)	GQMT20AH-3BNN1N1	¥1,228,500 (税抜)¥1,170,000	¥4,226 (税抜)¥4,025	¥3,168 (税抜)¥3,017
	Xeon E5430 (2.66GHz/2x6MB) ×1CPU					GQMT20AH-3ANN1N1	¥1,186,500 (税抜)¥1,130,000	¥3,946 (税抜)¥3,758	¥2,958 (税抜)¥2,817
	Xeon E5405 (2GHz/2x6MB) ×1CPU					GQMT20AH-39NN1N1	¥1,107,750 (税抜)¥1,055,000	¥3,421 (税抜)¥3,258	¥2,564 (税抜)¥2,442
	Xeon X5260 (3.33GHz/6MB) ×1CPU					GQMT20AH-37NN1N1	¥1,092,000 (税抜)¥1,040,000	¥3,316 (税抜)¥3,158	¥2,485 (税抜)¥2,367
	Xeon E5205 (1.86GHz/6MB) ×1CPU					GQMT20AH-36NN1N1	¥967,050 (税抜)¥921,000	¥2,485 (税抜)¥2,367	¥1,864 (税抜)¥1,775

26 HA8000/TS20 (TS20 AH) RAID (SAS) モデル/ラックタイプ (\*7)

[ Windows Server 2003 R2, Standard Edition 日本語版 (SP2) (5CAL 付き) プレインストールモデル ]

モデル	プロセッサ	ディスプレイ コントローラ	内蔵 RAID	メモリー	CD-ROM/DVD-ROM DVD-RAM	セット形名	希望小売価格	保守料(月額)	
								維持保守	出張修理
Windows Server 2003 R2, Standard Edition 日本語版 (SP2) (5CAL 付き) プレインストールモデル	Xeon E5450 (3GHz/2x6MB) ×1CPU	SAS	選択 (*2)(*3)	選択 (*1)	選択 (*4)	GQLT20AH-3BNN1N1	¥714,000 (税抜)¥680,000	¥4,226 (税抜)¥4,025	¥3,168 (税抜)¥3,017
	Xeon E5430 (2.66GHz/2x6MB) ×1CPU					GQLT20AH-3ANN1N1	¥672,000 (税抜)¥640,000	¥3,946 (税抜)¥3,758	¥2,958 (税抜)¥2,817
	Xeon E5405 (2GHz/2x6MB) ×1CPU					GQLT20AH-39NN1N1	¥593,250 (税抜)¥565,000	¥3,421 (税抜)¥3,258	¥2,564 (税抜)¥2,442
	Xeon X5260 (3.33GHz/6MB) ×1CPU					GQLT20AH-37NN1N1	¥577,500 (税抜)¥550,000	¥3,316 (税抜)¥3,158	¥2,485 (税抜)¥2,367
	Xeon E5205 (1.86GHz/6MB) ×1CPU					GQLT20AH-36NN1N1	¥452,550 (税抜)¥431,000	¥2,485 (税抜)¥2,367	¥1,864 (税抜)¥1,775

27 HA8000/TS20 (TS20 AH) RAID (SAS) モデル/ラックタイプ (\*7)

[ OSなしモデル ]

モデル	プロセッサ	ディスプレイ コントローラ	内蔵 RAID	メモリー	CD-ROM/DVD-ROM DVD-RAM	セット形名	希望小売価格	保守料(月額)	
								維持保守	出張修理
OSなしモデル	Xeon E5450 (3GHz/2x6MB) ×1CPU	SAS	選択 (*2)(*3)	選択 (*1)	選択 (*4)	GQAT20AH-3BNN1N0	¥693,000 (税抜)¥660,000	¥4,226 (税抜)¥4,025	¥3,168 (税抜)¥3,017
	Xeon E5430 (2.66GHz/2x6MB) ×1CPU					GQAT20AH-3ANN1N0	¥651,000 (税抜)¥620,000	¥3,946 (税抜)¥3,758	¥2,958 (税抜)¥2,817
	Xeon E5405 (2GHz/2x6MB) ×1CPU					GQAT20AH-39NN1N0	¥572,250 (税抜)¥545,000	¥3,421 (税抜)¥3,258	¥2,564 (税抜)¥2,442
	Xeon X5260 (3.33GHz/6MB) ×1CPU					GQAT20AH-37NN1N0	¥556,500 (税抜)¥530,000	¥3,316 (税抜)¥3,158	¥2,485 (税抜)¥2,367
	Xeon E5205 (1.86GHz/6MB) ×1CPU					GQAT20AH-36NN1N0	¥431,550 (税抜)¥411,000	¥2,485 (税抜)¥2,367	¥1,864 (税抜)¥1,775

各モデル共通仕様	標準搭載品	3.5 型70ギバイトディスクドライブ (1.44MB/720KB), 1000BASE-Tx2
	標準添付品	JP1/ServerConductor/Agent (Windows)

\*1: メモリーボードは、搭載必須製品です。必要なメモリーボード(純正品)を選択の上、購入願います。  
 \*2: 内蔵ハードディスクは、搭載必須製品です。必要な内蔵ハードディスク(純正品)を選択の上、購入願います。  
 \*3: 標準のRAIDレベルは、RAID5です。RAIDレベル0, 1, 6, 10, JBODを選択の場合、別途RAID設定サービス(SD-41A1-N10G)を購入願います。  
 \*4: CD-ROM/DVD-ROM/DVD-RAMは、搭載必須製品です。必要なデバイスを選択の上、購入願います。  
 \*7: ラックタイプのモデルには、ラックマウントキットが含まれています。



<システム装置および内蔵オプション編>

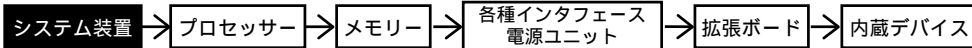

<外付けオプション編>

・ディスプレイ装置、・スイッチングHUB、・外付け装置、  
・無停電電源装置<タワータイプ用>等

<ラックキャビネット編>

・ラックオプション品  
・無停電電源装置<ラックタイプ>

28 HA8000/TS20 (TS20 BH) RAID (シリアルATA) モデル/ラックタイプ (\*7)  
[ Windows Server 2008 Enterprise 日本語版 (25CAL 付き) プレインストールモデル ] (\*30)

モデル	プロセッサ	ディスプレイ コントローラ	内蔵 RAID	メモリー	DVD-ROM	セット形名	希望小売価格	保守料(月額)	
								維持保守	出張修理
Windows Server 2008 Enterprise 日本語版 (25CAL 付き) プレインストールモデル	Xeon E5450 (3GHz/2x6MB) x1CPU	シリアル ATA	選択 (*2)(*3)	選択 (*1)	選択 (*9)	GQQT20BH-3BNN1N2	¥1,208,550 (税抜)¥1,151,000	¥4,087 (税抜)¥3,892	¥3,063 (税抜)¥2,917
	Xeon E5430 (2.66GHz/2x6MB) x1CPU						¥1,166,550 (税抜)¥1,111,000	¥3,806 (税抜)¥3,625	¥2,853 (税抜)¥2,717
	Xeon E5405 (2GHz/2x6MB) x1CPU						¥1,087,800 (税抜)¥1,036,000	¥3,281 (税抜)¥3,125	¥2,459 (税抜)¥2,342
	Xeon X5260 (3.33GHz/6MB) x1CPU						¥1,072,050 (税抜)¥1,021,000	¥3,176 (税抜)¥3,025	¥2,380 (税抜)¥2,267
	Xeon E5205 (1.86GHz/6MB) x1CPU						¥958,650 (税抜)¥913,000	¥2,423 (税抜)¥2,308	¥1,820 (税抜)¥1,733

29 HA8000/TS20 (TS20 BH) RAID (シリアルATA) モデル/ラックタイプ (\*7)  
[ Windows Server 2008 Standard 日本語版 (5CAL 付き) プレインストールモデル ] (\*30)

モデル	プロセッサ	ディスプレイ コントローラ	内蔵 RAID	メモリー	DVD-ROM	セット形名	希望小売価格	保守料(月額)	
								維持保守	出張修理
Windows Server 2008 Standard 日本語版 (5CAL 付き) プレインストールモデル	Xeon E5450 (3GHz/2x6MB) x1CPU	シリアル ATA	選択 (*2)(*3)	選択 (*1)	選択 (*9)	GQPT20BH-3BNN1N2	¥694,050 (税抜)¥661,000	¥4,087 (税抜)¥3,892	¥3,063 (税抜)¥2,917
	Xeon E5430 (2.66GHz/2x6MB) x1CPU						¥652,050 (税抜)¥621,000	¥3,806 (税抜)¥3,625	¥2,853 (税抜)¥2,717
	Xeon E5405 (2GHz/2x6MB) x1CPU						¥573,300 (税抜)¥546,000	¥3,281 (税抜)¥3,125	¥2,459 (税抜)¥2,342
	Xeon X5260 (3.33GHz/6MB) x1CPU						¥557,550 (税抜)¥531,000	¥3,176 (税抜)¥3,025	¥2,380 (税抜)¥2,267
	Xeon E5205 (1.86GHz/6MB) x1CPU						¥444,150 (税抜)¥423,000	¥2,423 (税抜)¥2,308	¥1,820 (税抜)¥1,733

30 HA8000/TS20 (TS20 BH) RAID (シリアルATA) モデル/ラックタイプ (\*7)  
[ Windows Server 2008 Enterprise 32-bit 日本語版 (25CAL 付き) プレインストールモデル ] (\*30)

モデル	プロセッサ	ディスプレイ コントローラ	内蔵 RAID	メモリー	DVD-ROM	セット形名	希望小売価格	保守料(月額)	
								維持保守	出張修理
Windows Server 2008 Enterprise 32-bit 日本語版 (25CAL 付き) プレインストールモデル	Xeon E5450 (3GHz/2x6MB) x1CPU	シリアル ATA	選択 (*2)(*3)	選択 (*1)	選択 (*9)	GQQT20BH-3BNN1N1	¥1,208,550 (税抜)¥1,151,000	¥4,087 (税抜)¥3,892	¥3,063 (税抜)¥2,917
	Xeon E5430 (2.66GHz/2x6MB) x1CPU						¥1,166,550 (税抜)¥1,111,000	¥3,806 (税抜)¥3,625	¥2,853 (税抜)¥2,717
	Xeon E5405 (2GHz/2x6MB) x1CPU						¥1,087,800 (税抜)¥1,036,000	¥3,281 (税抜)¥3,125	¥2,459 (税抜)¥2,342
	Xeon X5260 (3.33GHz/6MB) x1CPU						¥1,072,050 (税抜)¥1,021,000	¥3,176 (税抜)¥3,025	¥2,380 (税抜)¥2,267
	Xeon E5205 (1.86GHz/6MB) x1CPU						¥958,650 (税抜)¥913,000	¥2,423 (税抜)¥2,308	¥1,820 (税抜)¥1,733

31 HA8000/TS20 (TS20 BH) RAID (シリアルATA) モデル/ラックタイプ (\*7)  
[ Windows Server 2008 Standard 32-bit 日本語版 (5CAL 付き) プレインストールモデル ] (\*30)

モデル	プロセッサ	ディスプレイ コントローラ	内蔵 RAID	メモリー	DVD-ROM	セット形名	希望小売価格	保守料(月額)	
								維持保守	出張修理
Windows Server 2008 Standard 32-bit 日本語版 (5CAL 付き) プレインストールモデル	Xeon E5450 (3GHz/2x6MB) x1CPU	シリアル ATA	選択 (*2)(*3)	選択 (*1)	選択 (*9)	GQPT20BH-3BNN1N1	¥694,050 (税抜)¥661,000	¥4,087 (税抜)¥3,892	¥3,063 (税抜)¥2,917
	Xeon E5430 (2.66GHz/2x6MB) x1CPU						¥652,050 (税抜)¥621,000	¥3,806 (税抜)¥3,625	¥2,853 (税抜)¥2,717
	Xeon E5405 (2GHz/2x6MB) x1CPU						¥573,300 (税抜)¥546,000	¥3,281 (税抜)¥3,125	¥2,459 (税抜)¥2,342
	Xeon X5260 (3.33GHz/6MB) x1CPU						¥557,550 (税抜)¥531,000	¥3,176 (税抜)¥3,025	¥2,380 (税抜)¥2,267
	Xeon E5205 (1.86GHz/6MB) x1CPU						¥444,150 (税抜)¥423,000	¥2,423 (税抜)¥2,308	¥1,820 (税抜)¥1,733

各モデル共通仕様	標準搭載品	3.5 型ハード ディスクドライブ (1.44MB/720KB), 1000BASE-Tx2
	標準添付品	JP1/ServerConductor/Agent (Windows)

\*1: メモリーボードは、搭載必須製品です。必要なメモリーボード(純正品)を選択の上、購入願います。  
 \*2: 内蔵ハードディスクは、搭載必須製品です。必要な内蔵ハードディスク(純正品)を選択の上、購入願います。  
 \*3: 標準の RAID レベルは、RAID5 です。RAID レベル 0, 1, 6, 10, JBOD を選択の場合、別途 RAID 設定サービス(SD-41A1-N10G)を購入願います。  
 \*7: ラックタイプのモデルには、ラックマウントキットが含まれています。  
 \*9: DVD-ROM は、搭載必須製品です。必ず選択の上、購入願います。  
 \*30: Windows Server 2008 環境には、制限事項がありますので「7. システム構成上の注意事項」「7.1 OS 情報」/「Windows Server 2008 プレインストールモデルの制限事項」を参照願います。

<システム装置および内蔵オプション編>

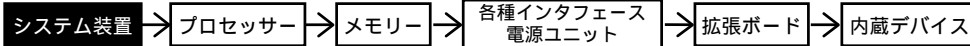

<外付けオプション編>へ

・ディスプレイ装置、・スイッチングHUB、・外付け装置、  
・無停電電源装置<タワータイプ用>等

<ラックキャビネット編>へ

・ラックオプション品  
・無停電電源装置<ラックタイプ>

32 HA8000/TS20 (TS20BH) RAID (シリアルATA) モデル/ラックタイプ (\*7)

[ Windows Server 2003 R2, Enterprise x64 Edition 日本語版 (SP2) (25CAL 付き) プレインストールモデル ] (\*20)

モデル	プロセッサ	ディスプレイ コントローラ	内蔵 RAID	メモリー	CD-ROM/DVD-ROM	セット形名	希望小売価格	保守料(月額)	
								維持保守	出張修理
Windows Server 2003 R2, Enterprise x64 Edition 日本語版 (SP2) (25CAL 付き) プレインストールモデル	Xeon E5450 (3GHz/2x6MB) ×1CPU	シリアル ATA	選択 (*2)(*3)	選択 (*1)	選択 (*5)	GQMT20BH-3BNN1N2	¥1,208,550 (税抜)¥1,151,000	¥4,087 (税抜)¥3,892	¥3,063 (税抜)¥2,917
	Xeon E5430 (2.66GHz/2x6MB) ×1CPU					GQMT20BH-3ANN1N2	¥1,166,550 (税抜)¥1,111,000	¥3,806 (税抜)¥3,625	¥2,853 (税抜)¥2,717
	Xeon E5405 (2GHz/2x6MB) ×1CPU					GQMT20BH-39NN1N2	¥1,087,800 (税抜)¥1,036,000	¥3,281 (税抜)¥3,125	¥2,459 (税抜)¥2,342
	Xeon X5260 (3.33GHz/6MB) ×1CPU					GQMT20BH-37NN1N2	¥1,072,050 (税抜)¥1,021,000	¥3,176 (税抜)¥3,025	¥2,380 (税抜)¥2,267
	Xeon E5205 (1.86GHz/6MB) ×1CPU					GQMT20BH-36NN1N2	¥958,650 (税抜)¥913,000	¥2,423 (税抜)¥2,308	¥1,820 (税抜)¥1,733

33 HA8000/TS20 (TS20BH) RAID (シリアルATA) モデル/ラックタイプ (\*7)

[ Windows Server 2003 R2, Standard x64 Edition 日本語版 (SP2) (5CAL 付き) プレインストールモデル ] (\*20)

モデル	プロセッサ	ディスプレイ コントローラ	内蔵 RAID	メモリー	CD-ROM/DVD-ROM	セット形名	希望小売価格	保守料(月額)	
								維持保守	出張修理
Windows Server 2003 R2, Standard x64 Edition 日本語版 (SP2) (5CAL 付き) プレインストールモデル	Xeon E5450 (3GHz/2x6MB) ×1CPU	シリアル ATA	選択 (*2)(*3)	選択 (*1)	選択 (*5)	GQLT20BH-3BNN1N2	¥694,050 (税抜)¥661,000	¥4,087 (税抜)¥3,892	¥3,063 (税抜)¥2,917
	Xeon E5430 (2.66GHz/2x6MB) ×1CPU					GQLT20BH-3ANN1N2	¥652,050 (税抜)¥621,000	¥3,806 (税抜)¥3,625	¥2,853 (税抜)¥2,717
	Xeon E5405 (2GHz/2x6MB) ×1CPU					GQLT20BH-39NN1N2	¥573,300 (税抜)¥546,000	¥3,281 (税抜)¥3,125	¥2,459 (税抜)¥2,342
	Xeon X5260 (3.33GHz/6MB) ×1CPU					GQLT20BH-37NN1N2	¥557,550 (税抜)¥531,000	¥3,176 (税抜)¥3,025	¥2,380 (税抜)¥2,267
	Xeon E5205 (1.86GHz/6MB) ×1CPU					GQLT20BH-36NN1N2	¥444,150 (税抜)¥423,000	¥2,423 (税抜)¥2,308	¥1,820 (税抜)¥1,733

各モデル共通仕様	標準搭載品	3.5 型フロッピーディスクドライブ (1.44MB/720KB) , 1000BASE-Tx2
	標準添付品	JP1/ServerConductor/Agent (Windows)

\*1 : メモリーボードは、搭載必須製品です。必要なメモリーボード(純正品)を選択の上、購入願います。

\*2 : 内蔵ハードディスクは、搭載必須製品です。必要な内蔵ハードディスク(純正品)を選択の上、購入願います。

\*3 : 標準の RAID レベルは、RAID5 です。RAID レベル 0, 1, 6, 10, JBOD を選択の場合、別途 RAID 設定サービス (SD-41A1-N10G) を購入願います。

\*5 : CD-ROM/DVD-ROM は、搭載必須製品です。必要なデバイスを選択の上、購入願います。

\*7 : ラックタイプのモデルには、ラックマウントキットが含まれています。

\*20 : Windows Server 2003 x64 Editions 環境には、制限事項がありますので「7.3.7.1 OS 構成上の注意事項」7.1 OS 情報」Windows Server 2003 x64 Editions プレインストールモデルの制限事項」を参照願います。

<システム装置および内蔵オプション編>

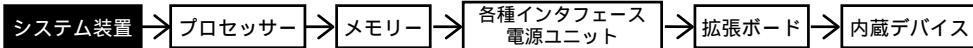

<外付けオプション編>

・ディスプレイ装置、・スイッチングHUB、・外付け装置、  
・無停電電源装置<タワータイプ用>等

<ラックキャビネット編>

・ラックオプション品  
・無停電電源装置<ラックタイプ>

34 HA8000/TS20 (TS20 BH) RAID (シリアルATA) モデル/ラックタイプ (\*7)  
[Windows Server 2003 R2, Enterprise Edition 日本語版 (SP2) (25CAL 付き) プレインストールモデル]

モデル	プロセッサ	ディスプレイ コントローラ	内蔵 RAID	メモリー	CD-ROM/DVD-ROM DVD-RAM	セット形名	希望小売価格	保守料(月額)	
								維持保守	出張修理
Windows Server 2003 R2, Enterprise Edition 日本語版 (SP2) (25CAL 付き) プレインストールモデル	Xeon E5450 (3GHz/2x6MB) ×1CPU	シリアル ATA	選択 (*2)(*3)	選択 (*1)	選択 (*4)	GQMT20BH-3BNN1N1	¥1,208,550 (税抜)¥1,151,000	¥4,087 (税抜)¥3,892	¥3,063 (税抜)¥2,917
	Xeon E5430 (2.66GHz/2x6MB) ×1CPU					GQMT20BH-3ANN1N1	¥1,166,550 (税抜)¥1,111,000	¥3,806 (税抜)¥3,625	¥2,853 (税抜)¥2,717
	Xeon E5405 (2GHz/2x6MB) ×1CPU					GQMT20BH-39NN1N1	¥1,087,800 (税抜)¥1,036,000	¥3,281 (税抜)¥3,125	¥2,459 (税抜)¥2,342
	Xeon X5260 (3.33GHz/6MB) ×1CPU					GQMT20BH-37NN1N1	¥1,072,050 (税抜)¥1,021,000	¥3,176 (税抜)¥3,025	¥2,380 (税抜)¥2,267
	Xeon E5205 (1.86GHz/6MB) ×1CPU					GQMT20BH-36NN1N1	¥958,650 (税抜)¥913,000	¥2,423 (税抜)¥2,308	¥1,820 (税抜)¥1,733

35 HA8000/TS20 (TS20 BH) RAID (シリアルATA) モデル/ラックタイプ (\*7)  
[Windows Server 2003 R2, Standard Edition 日本語版 (SP2) (5CAL 付き) プレインストールモデル]

モデル	プロセッサ	ディスプレイ コントローラ	内蔵 RAID	メモリー	CD-ROM/DVD-ROM DVD-RAM	セット形名	希望小売価格	保守料(月額)	
								維持保守	出張修理
Windows Server 2003 R2, Standard Edition 日本語版 (SP2) (5CAL 付き) プレインストールモデル	Xeon E5450 (3GHz/2x6MB) ×1CPU	シリアル ATA	選択 (*2)(*3)	選択 (*1)	選択 (*4)	GQLT20BH-3BNN1N1	¥694,050 (税抜)¥661,000	¥4,087 (税抜)¥3,892	¥3,063 (税抜)¥2,917
	Xeon E5430 (2.66GHz/2x6MB) ×1CPU					GQLT20BH-3ANN1N1	¥652,050 (税抜)¥621,000	¥3,806 (税抜)¥3,625	¥2,853 (税抜)¥2,717
	Xeon E5405 (2GHz/2x6MB) ×1CPU					GQLT20BH-39NN1N1	¥573,300 (税抜)¥546,000	¥3,281 (税抜)¥3,125	¥2,459 (税抜)¥2,342
	Xeon X5260 (3.33GHz/6MB) ×1CPU					GQLT20BH-37NN1N1	¥557,550 (税抜)¥531,000	¥3,176 (税抜)¥3,025	¥2,380 (税抜)¥2,267
	Xeon E5205 (1.86GHz/6MB) ×1CPU					GQLT20BH-36NN1N1	¥444,150 (税抜)¥423,000	¥2,423 (税抜)¥2,308	¥1,820 (税抜)¥1,733

36 HA8000/TS20 (TS20 BH) RAID (シリアルATA) モデル/ラックタイプ (\*7)  
[OSなしモデル]

モデル	プロセッサ	ディスプレイ コントローラ	内蔵 RAID	メモリー	CD-ROM/DVD-ROM DVD-RAM	セット形名	希望小売価格	保守料(月額)	
								維持保守	出張修理
OSなしモデル	Xeon E5450 (3GHz/2x6MB) ×1CPU	シリアル ATA	選択 (*2)(*3)	選択 (*1)	選択 (*4)	GQAT20BH-3BNN1N0	¥673,050 (税抜)¥641,000	¥4,087 (税抜)¥3,892	¥3,063 (税抜)¥2,917
	Xeon E5430 (2.66GHz/2x6MB) ×1CPU					GQAT20BH-3ANN1N0	¥631,050 (税抜)¥601,000	¥3,806 (税抜)¥3,625	¥2,853 (税抜)¥2,717
	Xeon E5405 (2GHz/2x6MB) ×1CPU					GQAT20BH-39NN1N0	¥552,300 (税抜)¥526,000	¥3,281 (税抜)¥3,125	¥2,459 (税抜)¥2,342
	Xeon X5260 (3.33GHz/6MB) ×1CPU					GQAT20BH-37NN1N0	¥536,550 (税抜)¥511,000	¥3,176 (税抜)¥3,025	¥2,380 (税抜)¥2,267
	Xeon E5205 (1.86GHz/6MB) ×1CPU					GQAT20BH-36NN1N0	¥423,150 (税抜)¥403,000	¥2,423 (税抜)¥2,308	¥1,820 (税抜)¥1,733

各モデル共通仕様	標準搭載品	3.5 型700ピッチディスクドライブ (1.44MB/720KB), 1000BASE-Tx2
	標準添付品	JP1/ServerConductor/Agent (Windows)

\*1: メモリーボードは、搭載必須製品です。必要なメモリーボード(純正品)を選択の上、購入願います。  
 \*2: 内蔵ハードディスクは、搭載必須製品です。必要な内蔵ハードディスク(純正品)を選択の上、購入願います。  
 \*3: 標準のRAIDレベルは、RAID5です。RAIDレベル0, 1, 6, 10, JBODを選択の場合、別途RAID設定サービス(SD-41A1-N10G)を購入願います。  
 \*4: CD-ROM/DVD-ROM/DVD-RAMは、搭載必須製品です。必要なデバイスを選択の上、購入願います。  
 \*7: ラックタイプのモデルには、ラックマウントキットが含まれています。

<システム装置および内蔵オプション編>

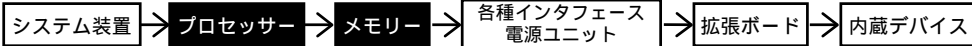

<外付けオプション編>へ

- ・ディスプレイ装置、・スイッチングHUB、・外付け装置、
- ・無停電電源装置<タワータイプ用>等

<ラックキャビネット編>へ

- ・ラックオプション品
- ・無停電電源装置<ラックタイプ>

・ [加税] はカスタムメイド対象製品です。  
 ・ 表記の価格は、希望小売価格です。

TS20 AH  
TS20 BH

プロセッサ

9 9

プロセッサスロット 1~2

- 選択
- プロセッサ**  
 (Xeon E5205 (1.86GHz/L2 キャッシュ 6MB))  
 (GQ-ECDDP1P8CEX) [加税A] ¥67,200(税込)  
 (GQ-ECDDP1P8C) ¥67,200(税込)  
 ・システム装置に1個標準搭載されます。
  - プロセッサ**  
 (Xeon X5260 (3.33GHz/L2 キャッシュ 6MB))  
 (GQ-ECDDP3P3CEX) [加税A] ¥189,000(税込)  
 (GQ-ECDDP3P3C) ¥189,000(税込)  
 ・システム装置に1個標準搭載されます。
  - プロセッサ**  
 (Xeon E5405 (2GHz/L2 キャッシュ 2x6MB))  
 (GQ-ECDDP2P0CEX) [加税A] ¥136,500(税込)  
 (GQ-ECDDP2P0C) ¥136,500(税込)  
 ・システム装置に1個標準搭載されます。
  - プロセッサ**  
 (Xeon E5430 (2.66GHz/L2 キャッシュ 2x6MB))  
 (GQ-ECDDP2P6CEX) [加税A] ¥181,650(税込)  
 (GQ-ECDDP2P6C) ¥181,650(税込)  
 ・システム装置に1個標準搭載されます。
  - プロセッサ**  
 (Xeon E5450 (3GHz/L2 キャッシュ 2x6MB))  
 (GQ-ECDDP3P0CEX) [加税A] ¥273,000(税込)  
 (GQ-ECDDP3P0C) ¥273,000(税込)  
 ・システム装置に1個標準搭載されます。

システム装置本体 I/F & スロット	
1	ディスプレイインタフェース
2	キーボードインタフェース
3	マウスインタフェース
4	シリアルインタフェース (COM1)
5	シリアルインタフェース (COM2)
6	パラレルインタフェース
7	SCSIインタフェース
8	ネットワークインタフェース
9	プロセッサスロット
10	メモリスロット
11	拡張スロット
12	拡張ストレージベイ
13	電源スロット
14	I D E インタフェース
15	F D D インタフェース
16	U S B インタフェース

(凡例) : 同時接続〔搭載〕可  
 : 選択接続〔搭載〕のみ

- プロセッサ搭載条件表 -

- ・仕様の異なるプロセッサの混在はできません。
- ・仕様の異なるプロセッサへの入替えはできません。また、2CPUから1CPUへの変更もできません。

<HA8000/TS20 AH, BH>

【プロセッサ搭載パターン】

プロセッサ数	プロセッサスロット	
	1	2
1CPU	プロセッサ	-
2CPU	プロセッサ	プロセッサ

網掛け部分のプロセッサは標準搭載されますので、別途購入の必要はありません。

メモリー

10 10

メモリースロット 1~6

メモリーは、搭載必須製品です。  
 必要なメモリーボードを選択  
 の上、購入願います。

- 選択
- メモリーボード**  
 (1GB(512MBx2):DDR2 SDRAM)  
 (GQ-MJ701G2MEX) [加税A] ¥42,000(税込)  
 (GQ-MJ701G2M) ¥42,000(税込)  
 ・本ボードはメモリースロットを2個使用します。
  - メモリーボード**  
 (2GB(1GBx2):DDR2 SDRAM)  
 (GQ-MJ702G2MEX) [加税A] ¥84,000(税込)  
 (GQ-MJ702G2M) ¥84,000(税込)  
 ・本ボードはメモリースロットを2個使用します。
  - メモリーボード**  
 (4GB(2GBx2):DDR2 SDRAM)  
 (GQ-MJ704G2MEX) [加税A] ¥155,400(税込)  
 (GQ-MJ704G2M) ¥155,400(税込)  
 ・本ボードはメモリースロットを2個使用します。
  - メモリーボード**  
 (8GB(4GBx2):DDR2 SDRAM)  
 (GQ-MJ708G2MEX) [加税A] ¥892,500(税込)  
 (GQ-MJ708G2M) ¥892,500(税込)  
 ・本ボードはメモリースロットを2個使用します。

- メモリー搭載条件表 -

- ・メモリーボードの搭載位置/順序は下記条件となります。

<HA8000/TS20 AH, BH>

【実装条件】

- ・必ず2枚単位で実装します。
- ・スロット1, 4は同一形名のメモリーボードを実装します。(スロット2, 5 / スロット3, 6も同様)

メモリー実装構成	スロット1	スロット2	スロット3	スロット4	スロット5	スロット6	搭載順序
メモリーボード 2枚時		-			-		
メモリーボード 4枚時		-	-		-	-	
メモリーボード 6枚時							

【実装条件】

- ・メモリーボードの容量別の搭載順序は下記となります。  
 (メモリーボード 1, 4 に実装の容量) (メモリーボード 2, 5 に実装の容量) (メモリーボード 3, 6 に実装の容量)

<システム装置および内蔵オプション編>

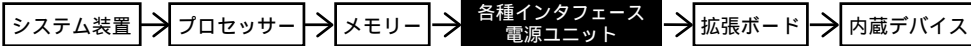

<外付けオプション編>へ

・ディスプレイ装置、・スイッチングHUB、・外付け装置、  
・無停電電源装置<タワータイプ用>等

<ラックキャビネット編>へ

・ラックオプション品  
・無停電電源装置<ラックタイプ>

・ [加外] はカスタムメイド対象製品です。  
・ 表記の価格は、希望小売価格です。

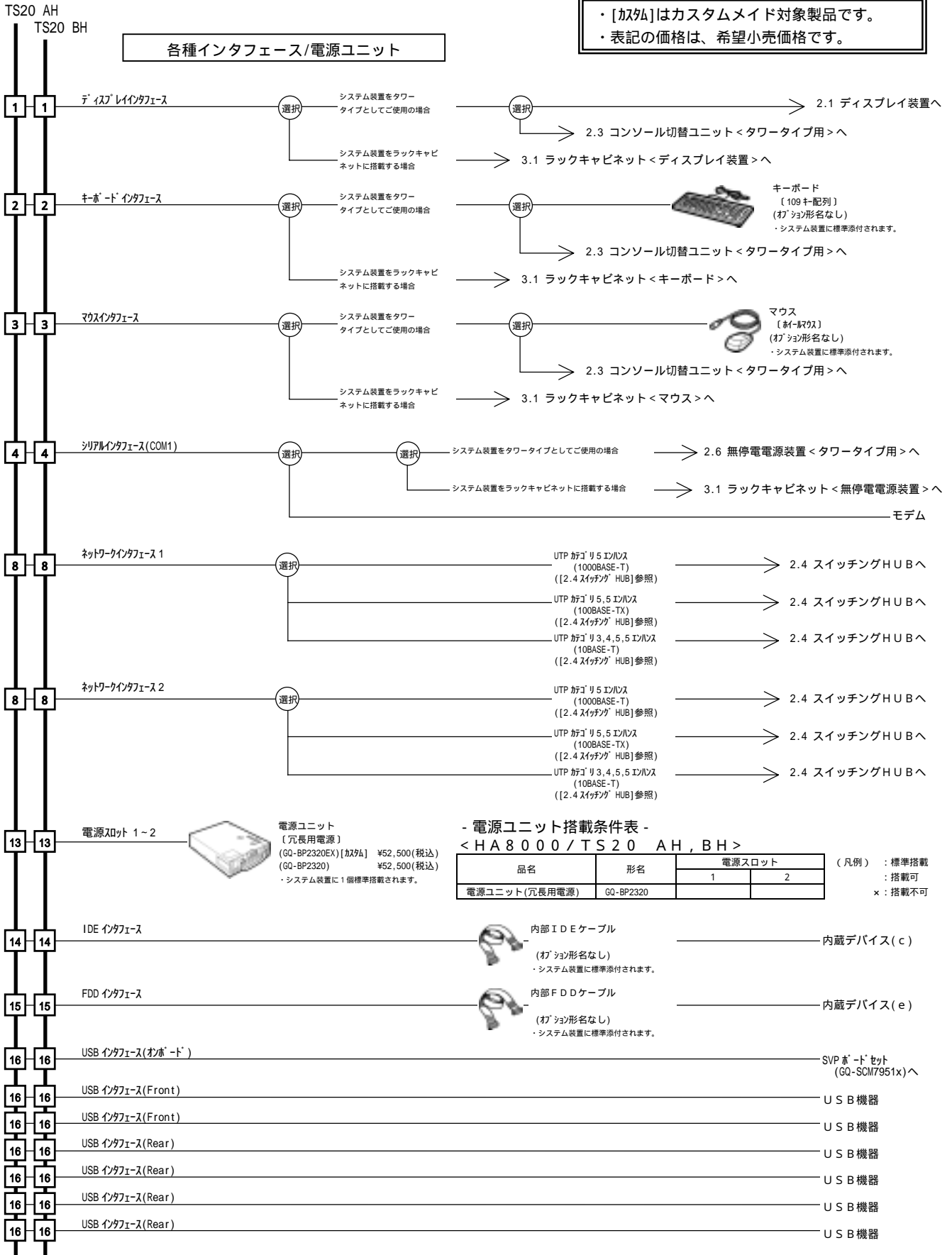

<システム装置および内蔵オプション編>

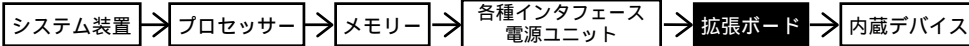

<外付けオプション編>へ

・ディスプレイ装置, ・スイッチングHUB, ・外付け装置,  
・無停電電源装置<タワータイプ用>等

<ラックキャビネット編>へ

・ラックオプション品  
・無停電電源装置<ラックタイプ>

TS20 AH  
TS20 BH

拡張ボード

各拡張ボードは同時選択可能ですが、搭載条件があります。  
搭載条件表を合わせてご参照下さい。

・[カスタム]はカスタムメイド対象製品です。  
・表記の価格は、希望小売価格です。

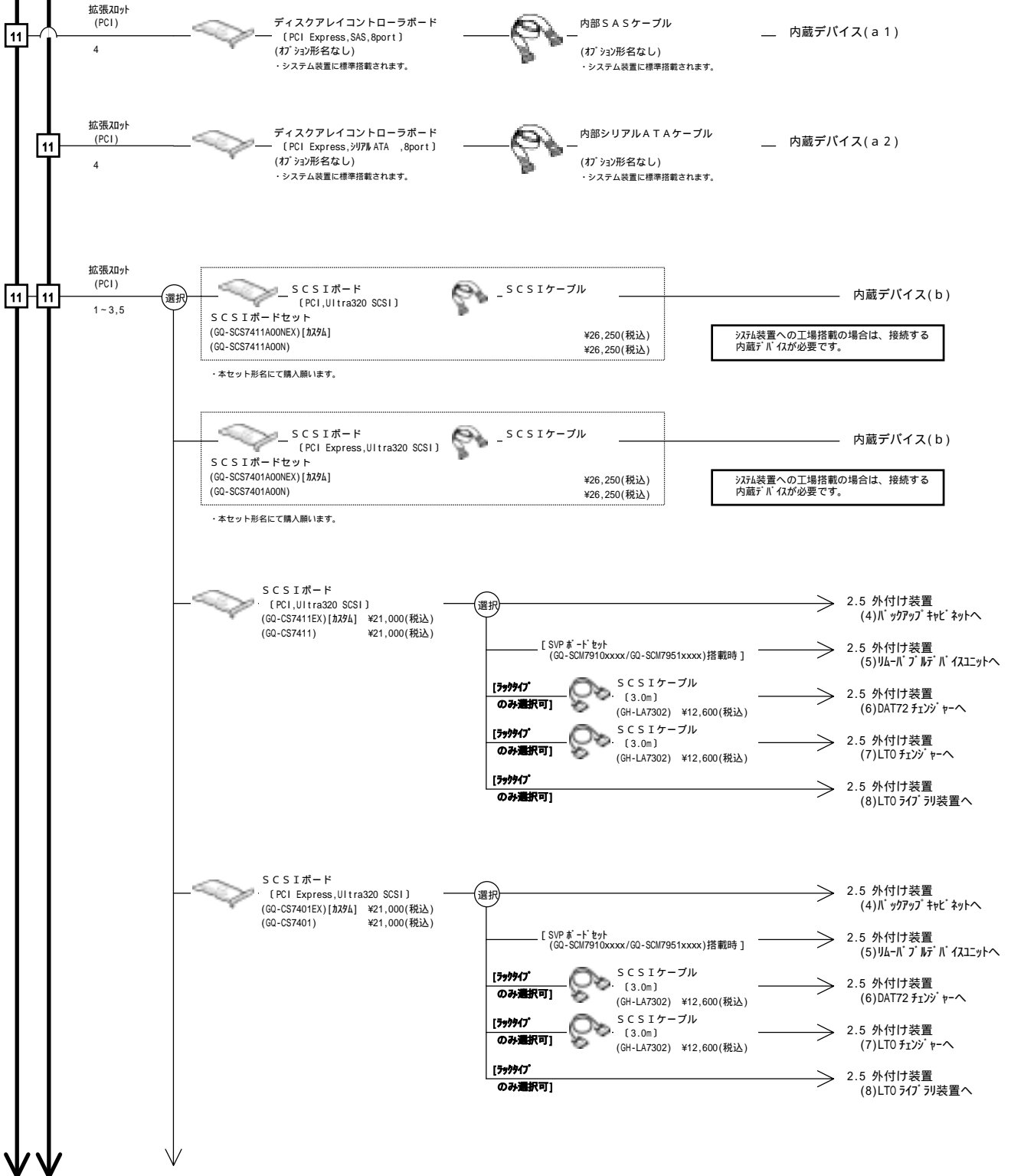

<システム装置および内蔵オプション編>

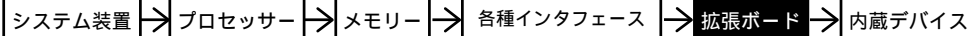

<外付けオプション編>へ

・ディスプレイ装置、・スイッチングHUB、・外付け装置、  
・無停電電源装置<タワータイプ用>等

<ラックキャビネット編>へ

・ラックオプション品  
・無停電電源装置<ラックタイプ>

・ [カスタム] はカスタムメイド対象製品です。  
・ 表記の価格は、希望小売価格です。

TS20 AH  
TS20 BH

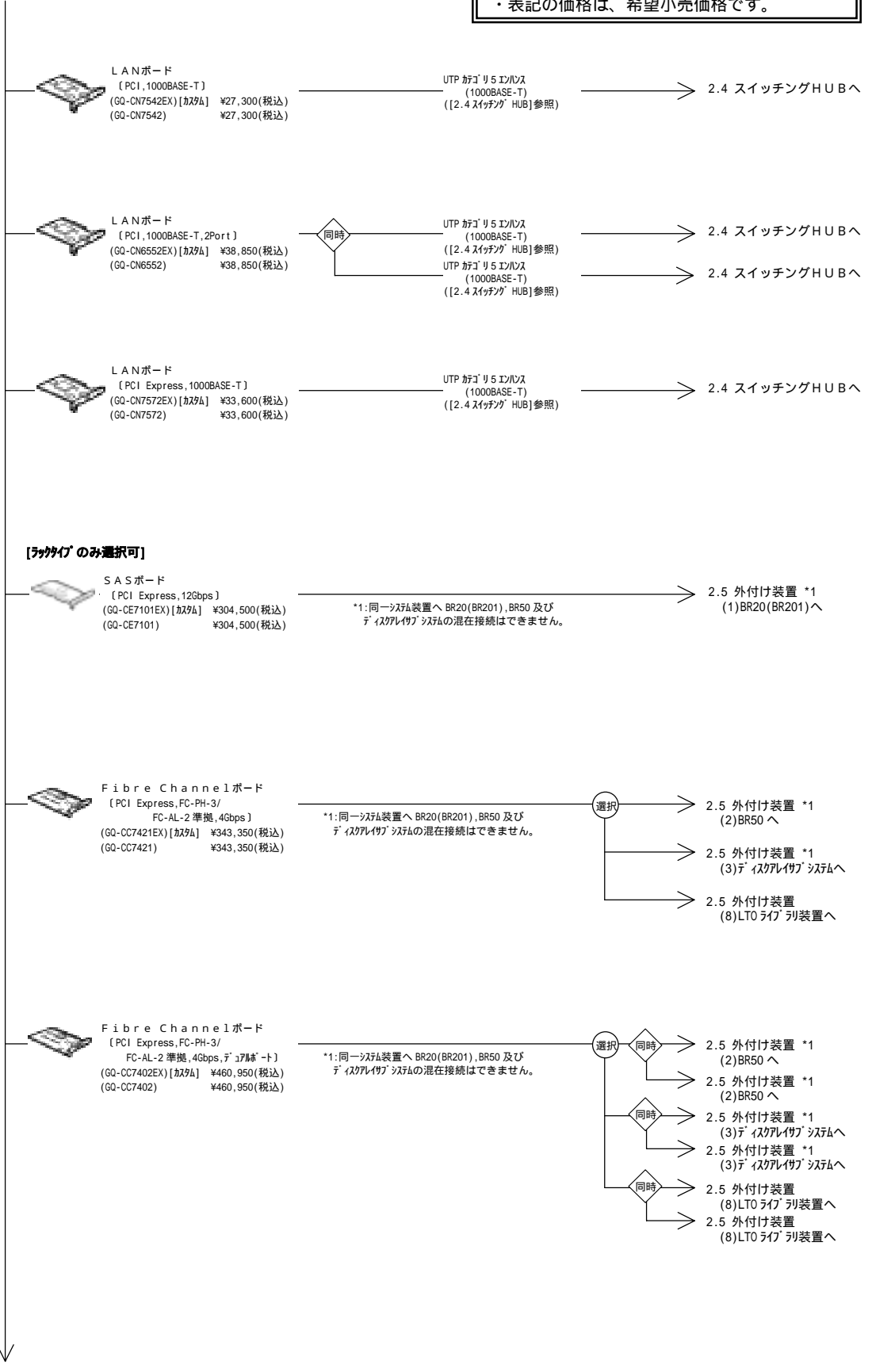

<システム装置および内蔵オプション編>

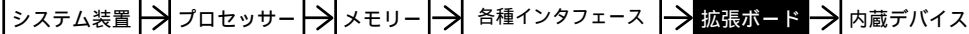

<外付けオプション編>へ

・ディスプレイ装置、・スイッチングHUB、・外付け装置、  
・無停電電源装置<タワータイプ用>等

<ラックキャビネット編>へ

・ラックオプション品  
・無停電電源装置<ラックタイプ>

TS20 AH  
TS20 BH

・[カスタム]はカスタムメイド対象製品です。  
・表記の価格は、希望小売価格です。

SVPボード (PCI, 100BASE-TX, 電源エッジ付き) ・SVPマイクロプログラム

ネットワークインターフェース → UTP 対応 5.5 エルハス (100BASE-TX) ([2.4 スwitching HUB] 参照) → 2.4 スwitching HUB へ

SVPボードセット (G0-SCM79004TONEX) [カスタム] **電源コンセントが1個必要です。** ¥110,250(税込)  
(G0-SCM79004TON) ¥110,250(税込)

・本セット形名にて購入願います。

SVPボード (PCI, 100BASE-TX, 電源エッジ付き) ・SVPマイクロプログラム

ネットワークインターフェース → UTP 対応 5.5 エルハス (100BASE-TX) ([2.4 スwitching HUB] 参照) → 2.4 スwitching HUB へ

外部筐体電源連動機能 MANAGEMENT インターフェース (Max5 台まで接続可) → リモートコントロール機能 USB インターフェース

SVPボードセット (G0-SCM79104TONEX) [カスタム] **電源コンセントが1個必要です。** ¥176,400(税込)  
(G0-SCM79104TON) ¥176,400(税込)

・本セット形名にて購入願います。

メンテナンスケーブル (2.0m) (GH-LY7151) ¥8,400(税込) → リモートコントロールユニット(G00RR166)へ

・リモートコントロールユニットへの接続時は、リモートコントロールユニットにメンテナンスケーブルがセットされていますので別途購入の必要はありません。

SVPボード (PCI, 100BASE-TX, 電源エッジ付き) ・SVPマイクロプログラム

ネットワークインターフェース → UTP 対応 5.5 エルハス (100BASE-TX) ([2.4 スwitching HUB] 参照) → 2.4 スwitching HUB へ

外部筐体電源連動機能 MANAGEMENT インターフェース (Max5 台まで接続可) → リモートコントロール機能 USB インターフェース

SVPボードセット (G0-SCM7951100NEX) [カスタム] **電源コンセントが1個必要です。** ¥210,000(税込)  
(G0-SCM7951100N) ¥210,000(税込)

・本セット形名にて購入願います。

メンテナンスケーブル (2.0m) (GH-LY7151) ¥8,400(税込) → リモートコントロールユニット(G00RR166)へ

USBケーブル → オンボードUSBインターフェースへ

・SVPボードセットに標準添付されます。

・リモートコントロールユニットへの接続時は、リモートコントロールユニットにメンテナンスケーブルがセットされていますので別途購入の必要はありません。



<システム装置および内蔵オプション編>

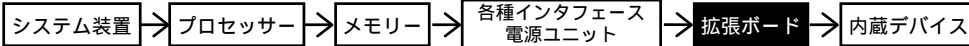

<外付けオプション編>へ

・ディスプレイ装置、・スイッチングHUB、・外付け装置、  
・無停電電源装置<タワータイプ用>等

<ラックキャビネット編>へ

・ラックオプション品  
・無停電電源装置<ラックタイプ>

- 拡張ボード搭載条件表 -

- ・拡張ボードの搭載位置および最大搭載枚数については、下表のとおりです。
- ・SVPボードをご使用の場合、管理用ソフトウェアのJP1/ServerConductor/Advanced Agentを必ずご購入ください。また、ご使用の機能に応じてJP1/ServerConductor/Server Managerが必要となります。

<HA8000/TS20 AH RAID(SAS)モデル>

品名	形名	拡張ボード優先順位	最大搭載枚数	拡張スロット PCI					
				PCI Express 4レーン	64bit/133MHz 3.3Vキ	PCI Express 4レーン 8レーン		32bit/33MHz 5Vキ	
				1-7スロット					7スロット
				1	2	3	4	5	
ディスクアレイコントローラボード	7'ジョ形名なし	-	1	x	x	x	x	x	
SCSIボードセット (*1)	GQ-SCS7411A00NEX GQ-SCS7411A00N	[6]	1	x		x	x	x	
SCSIボードセット (*1)	GQ-SCS7401A00NEX GQ-SCS7401A00N	[2]	(択一)		x		x	x	
SCSIボード	GQ-CS7411EX GQ-CS7411	[6]	1	x		x	x	x	
SCSIボード	GQ-CS7401EX GQ-CS7401	[2]	2		x		x	x	
LANボード(1000BASE-T) (*2)	GQ-CN7542EX GQ-CN7542	[7]	1	x		x	x	x	
LANボード(1000BASE-T 2Port)	GQ-CN6552EX GQ-CN6552	[8]	1	x		x	x	x	
LANボード(1000BASE-T)	GQ-CN7572EX GQ-CN7572	[5]	2		x		x	x	
SASボード	GQ-CE7101EX GQ-CE7101	[1]	1		x	x	x	x	
Fibre Channelボード	GQ-CC7421EX GQ-CC7421	[3]	2		x		x	x	
Fibre Channelボード	GQ-CC7402EX GQ-CC7402	[4]	2		x		x	x	
SVPボードセット	GQ-SCM79004TONEX GQ-SCM79004TON	[9]	1 (択一)	x	x	x	x		
SVPボードセット	GQ-SCM79104TONEX GQ-SCM79104TON	[9]		x	x	x	x		
SVPボードセット	GQ-SCM7951W00NEX GQ-SCM7951W00N	[9]		x	x	x	x		

(凡例) : 標準搭載  
: 搭載可(搭載優先順位)  
x : 搭載不可

\*1:汎用装置への工場搭載の場合は、接続する内蔵デバイスが必要です。  
\*2:Windows Server 2008 環境時は、未対応です。

<HA8000/TS20 BH RAID(シリアルATA)モデル>

品名	形名	拡張ボード優先順位	最大搭載枚数	拡張スロット PCI					
				PCI Express 4レーン	64bit/133MHz 3.3Vキ	PCI Express 4レーン 8レーン		32bit/33MHz 5Vキ	
				1-7スロット					7スロット
				1	2	3	4	5	
ディスクアレイコントローラボード	7'ジョ形名なし	-	1	x	x	x	x	x	
SCSIボードセット (*1)	GQ-SCS7411A00NEX GQ-SCS7411A00N	[6]	1	x		x	x	x	
SCSIボードセット (*1)	GQ-SCS7401A00NEX GQ-SCS7401A00N	[2]	(択一)		x		x	x	
SCSIボード	GQ-CS7411EX GQ-CS7411	[6]	1	x		x	x	x	
SCSIボード	GQ-CS7401EX GQ-CS7401	[2]	2		x		x	x	
LANボード(1000BASE-T) (*2)	GQ-CN7542EX GQ-CN7542	[7]	1	x		x	x	x	
LANボード(1000BASE-T 2Port)	GQ-CN6552EX GQ-CN6552	[8]	1	x		x	x	x	
LANボード(1000BASE-T)	GQ-CN7572EX GQ-CN7572	[5]	2		x		x	x	
SASボード	GQ-CE7101EX GQ-CE7101	[1]	1		x	x	x	x	
Fibre Channelボード	GQ-CC7421EX GQ-CC7421	[3]	2		x		x	x	
Fibre Channelボード	GQ-CC7402EX GQ-CC7402	[4]	2		x		x	x	
SVPボードセット	GQ-SCM79004TONEX GQ-SCM79004TON	[9]	1 (択一)	x	x	x	x		
SVPボードセット	GQ-SCM79104TONEX GQ-SCM79104TON	[9]		x	x	x	x		
SVPボードセット	GQ-SCM7951W00NEX GQ-SCM7951W00N	[9]		x	x	x	x		

(凡例) : 標準搭載  
: 搭載可(搭載優先順位)  
x : 搭載不可

\*1:汎用装置への工場搭載の場合は、接続する内蔵デバイスが必要です。  
\*2:Windows Server 2008 環境時は、未対応です。

<システム装置および内蔵オプション編>

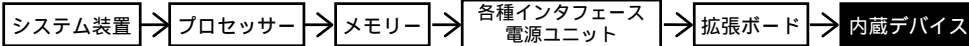

<外付けオプション編>へ

・ディスプレイ装置、・スイッチングHUB、・外付け装置、  
・無停電電源装置<タワータイプ用>等

<ラックキャビネット編>へ

・ラックオプション品  
・無停電電源装置<ラックタイプ>

TS20 AH  
TS20 BH

内蔵デバイス

・[加付A]はカスタムメイド対象製品です。  
・表記の価格は、希望小売価格です。

搭載条件については搭載条件表をご参照下さい。

また、バックアップデバイスに必要なソフトについては[7. システム構成上の注意事項]をご参照下さい。

(a1)

12

同時

拡張スロット<sup>1</sup> 13.5 型 1~4

内蔵ハードディスクは、搭載必須製品です。  
必要な内蔵ハードディスクを選択の上、  
購入願います。

<ご注意>  
・内蔵ハードディスク増設時には、必ず  
保守サービス会社によるオプション増設  
サービスをご利用願います。

選択



内蔵ハードディスク  
〔73GB, SAS(15000r/min), 3.5 型, 対応<sup>1</sup>ラック対応〕  
(GQ-UH70735DEX/RX) [加付A] ¥52,500(税込)  
(GQ-UH70735D) ¥52,500(税込)  
・GQ-UHxxxxxxRX はオプション<sup>1</sup>で対応製品です。



内蔵ハードディスク  
〔146GB, SAS(15000r/min), 3.5 型, 対応<sup>1</sup>ラック対応〕  
(GQ-UH71465DEX/RX) [加付A] ¥84,000(税込)  
(GQ-UH71465D) ¥84,000(税込)  
・GQ-UHxxxxxxRX はオプション<sup>1</sup>で対応製品です。



内蔵ハードディスク  
〔300GB, SAS(15000r/min), 3.5 型, 対応<sup>1</sup>ラック対応〕  
(GQ-UH73005DEX/RX) [加付A] ¥147,000(税込)  
(GQ-UH73005D) ¥147,000(税込)  
・GQ-UHxxxxxxRX はオプション<sup>1</sup>で対応製品です。

ハードディスクキット

〔ハードディスク増設用<sup>1</sup> 4<sup>1</sup>ベイ〕  
(GQ-ES7605EX) [加付A] ¥40,950(税込)  
(GQ-ES7605) ¥40,950(税込)

拡張スロット<sup>1</sup> 13.5 型 5~8

<ご注意>  
・内蔵ハードディスク増設時には、必ず  
保守サービス会社によるオプション増設  
サービスをご利用願います。

選択



内蔵ハードディスク  
〔73GB, SAS(15000r/min), 3.5 型, 対応<sup>1</sup>ラック対応〕  
(GQ-UH70735DEX/RX) [加付A] ¥52,500(税込)  
(GQ-UH70735D) ¥52,500(税込)  
・GQ-UHxxxxxxRX はオプション<sup>1</sup>で対応製品です。



内蔵ハードディスク  
〔146GB, SAS(15000r/min), 3.5 型, 対応<sup>1</sup>ラック対応〕  
(GQ-UH71465DEX/RX) [加付A] ¥84,000(税込)  
(GQ-UH71465D) ¥84,000(税込)  
・GQ-UHxxxxxxRX はオプション<sup>1</sup>で対応製品です。



内蔵ハードディスク  
〔300GB, SAS(15000r/min), 3.5 型, 対応<sup>1</sup>ラック対応〕  
(GQ-UH73005DEX/RX) [加付A] ¥147,000(税込)  
(GQ-UH73005D) ¥147,000(税込)  
・GQ-UHxxxxxxRX はオプション<sup>1</sup>で対応製品です。

<システム装置および内蔵オプション編>

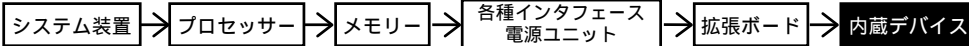

<外付けオプション編>へ

・ディスプレイ装置、・スイッチングHUB、・外付け装置、  
・無停電電源装置<タワータイプ用>等

<ラックキャビネット編>へ

・ラックオプション品  
・無停電電源装置<ラックタイプ>

・[加税]はカスタムメイド対象製品です。  
・表記の価格は、希望小売価格です。

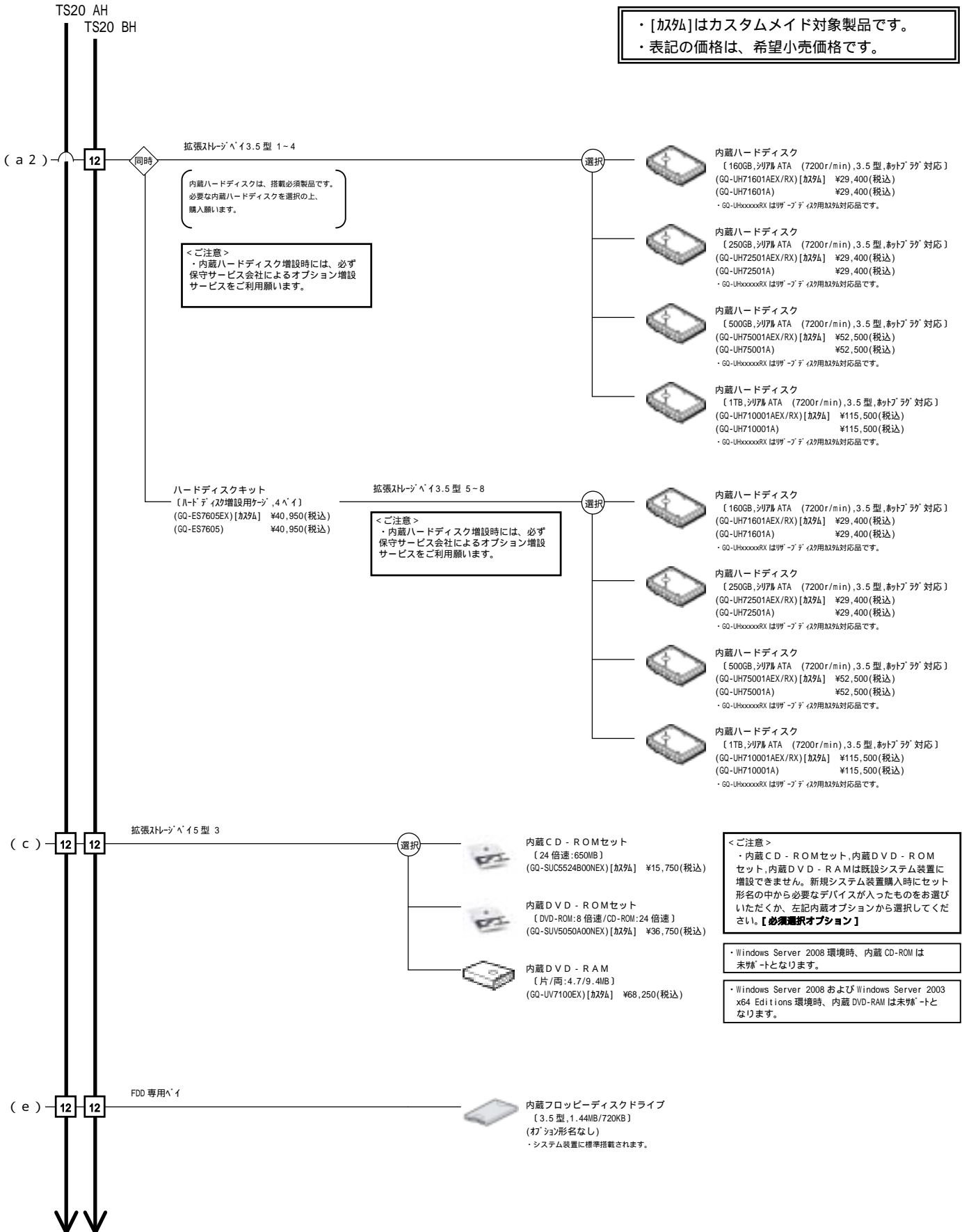

<システム装置および内蔵オプション編>

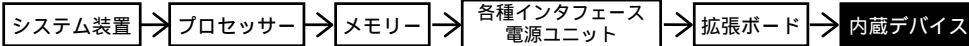

<外付けオプション編>へ

・ディスプレイ装置、・スイッチングHUB、・外付け装置、  
・無停電電源装置<タワータイプ用>等

<ラックキャビネット編>へ

・ラックオプション品  
・無停電電源装置<ラックタイプ>

・ [加税] はカスタムメイド対象製品です。  
・ 表記の価格は、希望小売価格です。

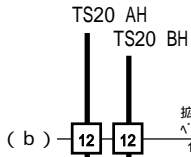

内蔵 DAT ( DAT 7 2 ) [ おまかせ安心モデル ( 3 年 ) 用 ]

バックアップソフトウェア	バックアップデバイス	価格	価格
CA ARCserve Backup r12 for Windows + Disaster Recovery Option + Agent for Open Files (DVD x1枚)	内蔵 DAT [ DAT72(非/圧縮:36/72GB) ] ・ 対応 (DDS テーピングカートリッジ [HS-4/170S])x40 巻 (10 巻/年+10 巻/「お届け安心サービス」付き)	内蔵 DAT セット (GO-SUD7732VSAEX) [加税]	内蔵 DAT セット (GO-SUD7732VSAEX) [加税]
CA ARCserve Backup r12 for Windows + Disaster Recovery Option (DVD x1枚)	内蔵 DAT セット (GO-SUD7732VSDAEX) [加税]	後報	内蔵 DAT セット (GO-SUD7732VSDAEX) [加税]
CA ARCserve Backup r12 for Windows (DVD x1枚)	内蔵 DAT セット (GO-SUD7732VSOAEX) [加税]	後報	内蔵 DAT セット (GO-SUD7732VSOAEX) [加税]
BrightStor ARCserve Backup r11.5 for Windows + Disaster Recovery Option + Agent for Open Files + Universal Client Agent for Windows[10 ヲケス] (RT-1242C-1184/RT-1242C-1A84/ RT-1242C-1G84/RT-1242C-2P84 相当を「ンド」)	内蔵 DAT セット (GO-SUD7732VRF6AEX) [加税]	後報	
BrightStor ARCserve Backup r11.5 for Windows + Disaster Recovery Option + Universal Client Agent for Windows[10 ヲケス] (RT-1242C-1184/RT-1242C-1A84/RT-1242C-2P84 相当を「ンド」)	内蔵 DAT セット (GO-SUD7732VRF5AEX) [加税]	後報	
BrightStor ARCserve Backup r11.5 for Windows + Universal Client Agent for Windows[10 ヲケス] (RT-1242C-1184/RT-1242C-2P84 相当を「ンド」)	内蔵 DAT セット (GO-SUD7732VR4AEX) [加税]	後報	
BrightStor ARCserve Backup r11.5 for Windows + Disaster Recovery Option + Agent for Open Files + Universal Client Agent for Windows[5 ヲケス] (RT-1242C-1184/RT-1242C-1A84/ RT-1242C-1G84/RT-1242C-2P84 相当を「ンド」)			内蔵 DAT セット (GO-SUD7732VR3AEX) [加税]
BrightStor ARCserve Backup r11.5 for Windows + Disaster Recovery Option + Universal Client Agent for Windows[5 ヲケス] (RT-1242C-1184/RT-1242C-1A84/RT-1242C-2P84 相当を「ンド」)			内蔵 DAT セット (GO-SUD7732VR2AEX) [加税]
BrightStor ARCserve Backup r11.5 for Windows + Universal Client Agent for Windows[5 ヲケス] (RT-1242C-1184/RT-1242C-2P84 相当を「ンド」)			内蔵 DAT セット (GO-SUD7732VR1AEX) [加税]
BrightStor ARCserve Backup r11.5 for Windows + Disaster Recovery Option + Agent for Open Files (RT-1242C-1184/RT-1242C-1A84/RT-1242C-1G84 相当を「ンド」)	内蔵 DAT セット (GO-SUD7732VRF6AEX) [加税]	¥491,400(税込)	内蔵 DAT セット (GO-SUD7732VRF6AEX) [加税]
BrightStor ARCserve Backup r11.5 for Windows + Disaster Recovery Option (RT-1242C-1184/RT-1242C-1A84 相当を「ンド」)	内蔵 DAT セット (GO-SUD7732VRDAEX) [加税]	¥414,750(税込)	内蔵 DAT セット (GO-SUD7732VRDAEX) [加税]
BrightStor ARCserve Backup r11.5 for Windows (RT-1242C-1184 相当を「ンド」)	内蔵 DAT セット (GO-SUD7732VROAEX) [加税]	¥348,600(税込)	内蔵 DAT セット (GO-SUD7732VROAEX) [加税]
JP1/VERITAS Backup Exec 12 for Windows Servers + Intelligent Disaster Recovery Option + Advanced Open File (CD x4枚)	内蔵 DAT セット (GO-SUD7732VTAEX) [加税]	後報	内蔵 DAT セット (GO-SUD7732VTAEX) [加税]
JP1/VERITAS Backup Exec 11d for Windows Servers + Intelligent Disaster Recovery Option + Advanced Open File (RT-1V25-K5W110/RT-1V25-K5W20 相当を「ンド」)	内蔵 DAT セット (GO-SUD7732VPAEX) [加税]	¥543,900(税込)	内蔵 DAT セット (GO-SUD7732VPAEX) [加税]
JP1/VERITAS Backup Exec 11d for Windows Servers + Intelligent Disaster Recovery Option (RT-1V25-K5W110/RT-1V25-K5W110 相当を「ンド」)	内蔵 DAT セット (GO-SUD7732VPRAEX) [加税]	¥441,000(税込)	内蔵 DAT セット (GO-SUD7732VPRAEX) [加税]
JP1/VERITAS Backup Exec 11d for Windows Servers (RT-1V25-K5W110 相当を「ンド」)	内蔵 DAT セット (GO-SUD7732VPOAEX) [加税]	¥338,100(税込)	内蔵 DAT セット (GO-SUD7732VPOAEX) [加税]
バックアップソフトウェアなし	内蔵 DAT セット (GO-SUD7732V00AEX) [加税]	¥231,000(税込)	内蔵 DAT セット (GO-SUD7732V00AEX) [加税]

・ 内蔵デバイスの対応 OS 情報及び対応バックアップソフトウェア情報は、[7.3 バックアップデバイス情報]項を参照願います。  
・ CA ARCserve Backup r12 for Windows 選択時は、内蔵 CD-ROM は未納となります。

テープメディアセット

HA8000 シリーズ 推奨メディア	10 巻パック	30 巻パック	60 巻パック
内蔵 DAT ( DAT 7 2 ) 用 DDS カートリッジテープ Maxell:HS-4/170S	GO-SAY7DAT1210 ¥31,500(税込)	GO-SAY7DAT1230 ¥94,500(税込)	GO-SAY7DAT1260 ¥189,000(税込)

クリーニングテープセット

HA8000 シリーズ 推奨メディア	5 巻パック
内蔵 DAT ( DAT 7 2 ) 用 クリーニングカートリッジ Maxell:HS-4/CL	GO-A17DATCL1 ¥8,190(税込)

<システム装置および内蔵オプション編>

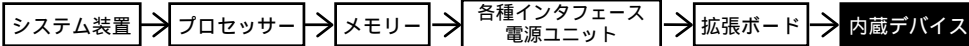

<外付けオプション編>へ

・ディスプレイ装置、・スイッチングHUB、・外付け装置、  
・無停電電源装置<タワータイプ用>等

<ラックキャビネット編>へ

・ラックオプション品  
・無停電電源装置<ラックタイプ>

TS20 AH  
TS20 BH

・ [加税] はカスタムメイド対象製品です。  
・ 表記の価格は、希望小売価格です。

内蔵DAT ( DAT72 ) [ 標準モデル用 ]

バックアップソフトウェア	バックアップデバイス	内蔵DAT [ DAT72(非/圧縮:36/72GB) ] ・メディア(DDSフォーマット) [HS-4/170S] x10巻付き	内蔵DAT [ DAT72(非/圧縮:36/72GB) ]
CA ARCserve Backup r12 for Windows + Disaster Recovery Option + Agent for Open Files (DVD x1枚)	内蔵DATセット (GQ-SUD7732WRFNEX) [加税]	後報	内蔵DATセット (GQ-SUD7732OPNEX) [加税]
CA ARCserve Backup r12 for Windows + Disaster Recovery Option (DVD x1枚)	内蔵DATセット (GQ-SUD7732WRDNEX) [加税]	後報	内蔵DATセット (GQ-SUD7732ORDNEX) [加税]
CA ARCserve Backup r12 for Windows (DVD x1枚)	内蔵DATセット (GQ-SUD7732WRNEX) [加税]	後報	内蔵DATセット (GQ-SUD7732ORNEX) [加税]
BrightStor ARCserve Backup r11.5 for Windows + Disaster Recovery Option + Agent for Open Files + Universal Client Agent for Windows [5ライセンス] (RT-1242C-1184/RT-1242C-1A84/ RT-1242C-1G84/RT-1242C-2P84相当をバンドル)	内蔵DATセット (GQ-SUD7732WR3NEX) [加税]	後報	内蔵DATセット (GQ-SUD7732OR3NEX) [加税]
BrightStor ARCserve Backup r11.5 for Windows + Disaster Recovery Option + Universal Client Agent for Windows [5ライセンス] (RT-1242C-1184/RT-1242C-1A84/RT-1242C-2P84相当をバンドル)	内蔵DATセット (GQ-SUD7732WR2NEX) [加税]	後報	内蔵DATセット (GQ-SUD7732OR2NEX) [加税]
BrightStor ARCserve Backup r11.5 for Windows + Universal Client Agent for Windows [5ライセンス] (RT-1242C-1184/RT-1242C-2P84相当をバンドル)	内蔵DATセット (GQ-SUD7732WR1NEX) [加税]	後報	内蔵DATセット (GQ-SUD7732OR1NEX) [加税]
BrightStor ARCserve Backup r11.5 for Windows + Disaster Recovery Option + Agent for Open Files (RT-1242C-1184/RT-1242C-1A84/RT-1242C-1G84相当をバンドル)	内蔵DATセット (GQ-SUD7732WRFNEX) [加税]	¥412,650(税込)	内蔵DATセット (GQ-SUD7732OPFNEX) [加税]
BrightStor ARCserve Backup r11.5 for Windows + Disaster Recovery Option (RT-1242C-1184/RT-1242C-1A84相当をバンドル)	内蔵DATセット (GQ-SUD7732WRDNEX) [加税]	¥336,000(税込)	内蔵DATセット (GQ-SUD7732ORDNEX) [加税]
BrightStor ARCserve Backup r11.5 for Windows (RT-1242C-1184相当をバンドル)	内蔵DATセット (GQ-SUD7732WRNEX) [加税]	¥269,850(税込)	内蔵DATセット (GQ-SUD7732ORNEX) [加税]
JP1/VERITAS Backup Exec 12 for Windows Servers + Intelligent Disaster Recovery Option + Advanced Open File (CD x4枚)	内蔵DATセット (GQ-SUD7732WTANEX) [加税]	後報	内蔵DATセット (GQ-SUD7732OTANEX) [加税]
JP1/VERITAS Backup Exec 11d for Windows Servers + Intelligent Disaster Recovery Option + Advanced Open File (RT-1V25-K5W110/RT-1V25-K5W110/ RT-1V25-K5W20相当をバンドル)	内蔵DATセット (GQ-SUD7732WPANEX) [加税]	¥465,150(税込)	内蔵DATセット (GQ-SUD7732OPANEX) [加税]
JP1/VERITAS Backup Exec 11d for Windows Servers + Intelligent Disaster Recovery Option (RT-1V25-K5W110/RT-1V25-K5W110相当をバンドル)	内蔵DATセット (GQ-SUD7732WPRNEX) [加税]	¥362,250(税込)	内蔵DATセット (GQ-SUD7732OPRNEX) [加税]
JP1/VERITAS Backup Exec 11d for Windows Servers (RT-1V25-K5W110相当をバンドル)	内蔵DATセット (GQ-SUD7732WPONEX) [加税]	¥259,350(税込)	内蔵DATセット (GQ-SUD7732OPONEX) [加税]
バックアップソフトウェアなし	内蔵DATセット (GQ-SUD7732W00NEX) [加税]	¥152,250(税込)	内蔵DATセット (GQ-SUD7732O00NEX) [加税]
		¥152,250(税込)	¥120,750(税込)

・内蔵メディアの対応OS情報及び対応バックアップソフトウェア情報は、[7.3 バックアップメディア情報]項を参照願います。  
・CA ARCserve Backup r12 for Windows 選択時は、内蔵CD-ROMは未サポートとなります。

テープメディアセット

HA8000 シリーズ 推奨メディア	10巻パック	30巻パック	60巻パック
内蔵DAT ( DAT72 ) 用 DDSカートリッジテープ Maxell:HS-4/170S	GQ-SAY7DAT1210 ¥31,500(税込)	GQ-SAY7DAT1230 ¥94,500(税込)	GQ-SAY7DAT1260 ¥189,000(税込)

クリーニングテープセット

HA8000 シリーズ 推奨メディア	5巻パック
内蔵DAT ( DAT72 ) 用 クリーニングカートリッジ Maxell:HS-4/CL	GQ-AV7DATCL1 ¥8,190(税込)

<システム装置および内蔵オプション編>

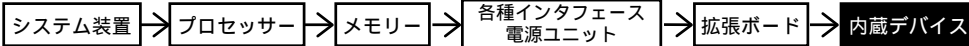

<外付けオプション編>へ

- ・ディスプレイ装置、・スイッチングHUB、・外付け装置、
- ・無停電電源装置<タワータイプ用>等

<ラックキャビネット編>へ

- ・ラックオプション品
- ・無停電電源装置<ラックタイプ>

TS20 AH  
TS20 BH

・[加税]はカスタムメイド対象製品です。  
・表記の価格は、希望小売価格です。

デバイスレール(2ﾊﾞｲ用)  
(ﾌﾙｲﾃﾞﾞﾙｲ取付け用)  
(GQ-AU7900EX) [加税] ¥2,100(税込)  
(GQ-AU7900) ¥2,100(税込)

内蔵 D A T チェンジャー ( D A T 7 2 ) [ おまかせ安心モデル ( 3 年 ) 用 ] [ タワータイプのみ選択可 ]

バックアップソフトウェア	バックアップデバイス	内蔵 D A T チェンジャー	内蔵 D A T チェンジャー
CA ARCserve Backup r12 for Windows + Disaster Recovery Option + Agent for Open Files (DVD x1枚)	内蔵 D A T チェンジャー [ DAT72 (非/圧縮:36/72GB), 6 連装 ] ・拡張スロットﾊﾞｲを 2ﾊﾞｲ使用します。 ・ｽﾀｲﾌﾟ (DDS テｰﾌﾟｶｰﾄﾘｯｼﾞ [HS-4/170S]) x80 巻 (20 巻/年 + 20 巻/「お届け安心サービス」付き)	内蔵 D A T チェンジャー (DAT72 (非/圧縮:36/72GB), 6 連装) ・拡張スロットﾊﾞｲを 2ﾊﾞｲ使用します。 ・ｽﾀｲﾌﾟ (DDS テｰﾌﾟｶｰﾄﾘｯｼﾞ [HS-4/170S]) x40 巻 (10 巻/年 + 10 巻/「お届け安心サービス」付き)	内蔵 D A T チェンジャー (DAT72 (非/圧縮:36/72GB), 6 連装) ・拡張スロットﾊﾞｲを 2ﾊﾞｲ使用します。 ・ｽﾀｲﾌﾟ (DDS テｰﾌﾟｶｰﾄﾘｯｼﾞ [HS-4/170S]) x40 巻 (10 巻/年 + 10 巻/「お届け安心サービス」付き)
CA ARCserve Backup r12 for Windows + Disaster Recovery Option (DVD x1枚)	内蔵 D A T チェンジャー セット (GQ-SUD7746WSFAEX) [加税]	内蔵 D A T チェンジャー セット (GQ-SUD7746VSAEX) [加税]	内蔵 D A T チェンジャー セット (GQ-SUD7746VSAEX) [加税]
CA ARCserve Backup r12 for Windows (DVD x1枚)	内蔵 D A T チェンジャー セット (GQ-SUD7746WSAEX) [加税]	内蔵 D A T チェンジャー セット (GQ-SUD7746VSAEX) [加税]	内蔵 D A T チェンジャー セット (GQ-SUD7746VSAEX) [加税]
BrightStor ARCserve Backup r11.5 for Windows + Disaster Recovery Option + Agent for Open Files + Universal Client Agent for Windows [10 ﾀｲﾌﾟｽ] (RT-1242C-1184/RT-1242C-1A84/ RT-1242C-1G84/RT-1242C-2P84 相当をﾊﾞﾝﾄﾞﾙ)	内蔵 D A T チェンジャー セット (GQ-SUD7746WR6AEX) [加税]		
BrightStor ARCserve Backup r11.5 for Windows + Disaster Recovery Option + Universal Client Agent for Windows [10 ﾀｲﾌﾟｽ] (RT-1242C-1184/RT-1242C-1A84/RT-1242C-2P84 相当をﾊﾞﾝﾄﾞﾙ)	内蔵 D A T チェンジャー セット (GQ-SUD7746WR5AEX) [加税]		
BrightStor ARCserve Backup r11.5 for Windows + Universal Client Agent for Windows [10 ﾀｲﾌﾟｽ] (RT-1242C-1184/RT-1242C-2P84 相当をﾊﾞﾝﾄﾞﾙ)	内蔵 D A T チェンジャー セット (GQ-SUD7746WR4AEX) [加税]		
BrightStor ARCserve Backup r11.5 for Windows + Disaster Recovery Option + Agent for Open Files + Universal Client Agent for Windows [5 ﾀｲﾌﾟｽ] (RT-1242C-1184/RT-1242C-1A84/ RT-1242C-1G84/RT-1242C-2P84 相当をﾊﾞﾝﾄﾞﾙ)			内蔵 D A T チェンジャー セット (GQ-SUD7746VR3AEX) [加税]
BrightStor ARCserve Backup r11.5 for Windows + Disaster Recovery Option + Universal Client Agent for Windows [5 ﾀｲﾌﾟｽ] (RT-1242C-1184/RT-1242C-1A84/RT-1242C-2P84 相当をﾊﾞﾝﾄﾞﾙ)			内蔵 D A T チェンジャー セット (GQ-SUD7746VR2AEX) [加税]
BrightStor ARCserve Backup r11.5 for Windows + Universal Client Agent for Windows [5 ﾀｲﾌﾟｽ] (RT-1242C-1184/RT-1242C-2P84 相当をﾊﾞﾝﾄﾞﾙ)			内蔵 D A T チェンジャー セット (GQ-SUD7746VR1AEX) [加税]
BrightStor ARCserve Backup r11.5 for Windows + Disaster Recovery Option + Agent for Open Files (RT-1242C-1184/RT-1242C-1A84/RT-1242C-1G84 相当をﾊﾞﾝﾄﾞﾙ)	内蔵 D A T チェンジャー セット (GQ-SUD7746VRFAX) [加税]	¥814,800(税込)	内蔵 D A T チェンジャー セット (GQ-SUD7746VRFAX) [加税]
BrightStor ARCserve Backup r11.5 for Windows + Disaster Recovery Option (RT-1242C-1184/RT-1242C-1A84 相当をﾊﾞﾝﾄﾞﾙ)	内蔵 D A T チェンジャー セット (GQ-SUD7746VRDAEX) [加税]	¥738,150(税込)	内蔵 D A T チェンジャー セット (GQ-SUD7746VRDAEX) [加税]
BrightStor ARCserve Backup r11.5 for Windows (RT-1242C-1184 相当をﾊﾞﾝﾄﾞﾙ)	内蔵 D A T チェンジャー セット (GQ-SUD7746VROAEX) [加税]	¥672,500(税込)	内蔵 D A T チェンジャー セット (GQ-SUD7746VROAEX) [加税]
JP1/VERITAS Backup Exec 12 for Windows Servers + Intelligent Disaster Recovery Option + Advanced Open File (CD x4枚)	内蔵 D A T チェンジャー セット (GQ-SUD7746VTAEX) [加税]	後報	内蔵 D A T チェンジャー セット (GQ-SUD7746VTAEX) [加税]
JP1/VERITAS Backup Exec 11d for Windows Servers + Intelligent Disaster Recovery Option + Advanced Open File (RT-1V25-K5W110/RT-1V25-K5W110/ RT-1V25-K5WE20 相当をﾊﾞﾝﾄﾞﾙ)	内蔵 D A T チェンジャー セット (GQ-SUD7746VPAEX) [加税]	¥867,300(税込)	内蔵 D A T チェンジャー セット (GQ-SUD7746VPAEX) [加税]
JP1/VERITAS Backup Exec 11d for Windows Servers + Intelligent Disaster Recovery Option (RT-1V25-K5W110/RT-1V25-K5W110 相当をﾊﾞﾝﾄﾞﾙ)	内蔵 D A T チェンジャー セット (GQ-SUD7746VPRAX) [加税]	¥764,400(税込)	内蔵 D A T チェンジャー セット (GQ-SUD7746VPRAX) [加税]
JP1/VERITAS Backup Exec 11d for Windows Servers (RT-1V25-K5W110 相当をﾊﾞﾝﾄﾞﾙ)	内蔵 D A T チェンジャー セット (GQ-SUD7746VPOAX) [加税]	¥661,500(税込)	内蔵 D A T チェンジャー セット (GQ-SUD7746VPOAX) [加税]
バックアップソフトウェアなし	内蔵 D A T チェンジャー セット (GQ-SUD7746V00AEX) [加税]	¥537,600(税込)	内蔵 D A T チェンジャー セット (GQ-SUD7746V00AEX) [加税]

・内蔵 D A T の対応 OS 情報及び対応ﾊﾞｯｸｱｯﾌﾟｼﾞｮﾌﾞｲﾝﾌｫﾐｪｰｼﾞｮﾝは、[7.3 ﾊﾞｯｸｱｯﾌﾟﾃﾞﾊﾞｲｽ情報]項を参照願います。  
・CA ARCserve Backup r12 for Windows 選択時は、内蔵 CD-ROM は未ﾌﾞﾗﾝﾄﾞとなります。

テープメディアセット

HA8000 シリーズ 推奨メディア	10 巻パック	30 巻パック	60 巻パック
内蔵 D A T チェンジャー ( D A T 7 2 ) 用	DDS カｰﾄﾘｯｼﾞ ﾀｰﾌﾟ Maxell:HS-4/170S	GQ-SAY7DAT1210 ¥31,500(税込)	GQ-SAY7DAT1230 ¥94,500(税込)
			GQ-SAY7DAT1260 ¥189,000(税込)

クリーニングテープセット

HA8000 シリーズ 推奨メディア	5 巻パック
内蔵 D A T チェンジャー ( D A T 7 2 ) 用	ｸﾘｰﾆﾝｸﾞ ﾀｰﾌﾟ Maxell:HS-4/CL
	GQ-AY7DATCL1 ¥8,190(税込)

<システム装置および内蔵オプション編>

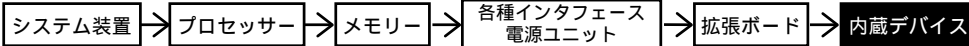

<外付けオプション編>へ

・ディスプレイ装置、・スイッチングHUB、・外付け装置、  
・無停電電源装置<タワータイプ用>等

<ラックキャビネット編>へ

・ラックオプション品  
・無停電電源装置<ラックタイプ>

TS20 AH  
TS20 BH

・[加税]はカスタムメイド対象製品です。  
・表記の価格は、希望小売価格です。

デバイスレール(2ベイ用)  
〔フルハイデル仅取付け用〕  
(GQ-AU7900EX) [加税] ¥2,100(税込)  
(GQ-AU7900) ¥2,100(税込)

内蔵DATチェンジャー (DAT72) [標準モデル用] [タワータイプのみ選択可]

バックアップソフトウェア	バックアップデバイス	内蔵DATチェンジャー 〔DAT72(非/圧縮:36/72GB),6連装〕 ・拡張スロットベイを2ベイ使用します。 ・対応(DDSデータ-ドライブ [HS-4/170S])x20巻付き	内蔵DATチェンジャー 〔DAT72(非/圧縮:36/72GB),6連装〕 ・拡張スロットベイを2ベイ使用します。
CA ARCserve Backup r12 for Windows + Disaster Recovery Option + Agent for Open Files (DVD x1枚)	内蔵DATチェンジャーセット (GQ-SUD7746W9FNEX) [加税]	後報	内蔵DATチェンジャーセット (GQ-SUD77460SFNEX) [加税]
CA ARCserve Backup r12 for Windows + Disaster Recovery Option (DVD x1枚)	内蔵DATチェンジャーセット (GQ-SUD7746W9SDNEX) [加税]	後報	内蔵DATチェンジャーセット (GQ-SUD77460SDNEX) [加税]
CA ARCserve Backup r12 for Windows (DVD x1枚)	内蔵DATチェンジャーセット (GQ-SUD7746W9SONEX) [加税]	後報	内蔵DATチェンジャーセット (GQ-SUD77460SONEX) [加税]
BrightStor ARCserve Backup r11.5 for Windows + Disaster Recovery Option + Agent for Open Files + Universal Client Agent for Windows〔5ライセンス〕 (RT-1242C-1184/RT-1242C-1A84/ RT-1242C-1G84/RT-1242C-2P84相当をレンドル)	内蔵DATチェンジャーセット (GQ-SUD7746W9R3NEX) [加税]	後報	内蔵DATチェンジャーセット (GQ-SUD77460R3NEX) [加税]
BrightStor ARCserve Backup r11.5 for Windows + Disaster Recovery Option + Universal Client Agent for Windows〔5ライセンス〕 (RT-1242C-1184/RT-1242C-1A84/RT-1242C-2P84相当をレンドル)	内蔵DATチェンジャーセット (GQ-SUD7746W9R2NEX) [加税]	後報	内蔵DATチェンジャーセット (GQ-SUD77460R2NEX) [加税]
BrightStor ARCserve Backup r11.5 for Windows + Universal Client Agent for Windows〔5ライセンス〕 (RT-1242C-1184/RT-1242C-2P84相当をレンドル)	内蔵DATチェンジャーセット (GQ-SUD7746W9R1NEX) [加税]	後報	内蔵DATチェンジャーセット (GQ-SUD77460R1NEX) [加税]
BrightStor ARCserve Backup r11.5 for Windows + Disaster Recovery Option + Agent for Open Files (RT-1242C-1184/RT-1242C-1A84/RT-1242C-1G84相当をレンドル)	内蔵DATチェンジャーセット (GQ-SUD7746W9FNEX) [加税]	¥657,300(税込)	内蔵DATチェンジャーセット (GQ-SUD77460FNEX) [加税]
BrightStor ARCserve Backup r11.5 for Windows + Disaster Recovery Option (RT-1242C-1184/RT-1242C-1A84相当をレンドル)	内蔵DATチェンジャーセット (GQ-SUD7746W9DNEX) [加税]	¥580,650(税込)	内蔵DATチェンジャーセット (GQ-SUD77460DNEX) [加税]
BrightStor ARCserve Backup r11.5 for Windows (RT-1242C-1184相当をレンドル)	内蔵DATチェンジャーセット (GQ-SUD7746W9ONEX) [加税]	¥514,500(税込)	内蔵DATチェンジャーセット (GQ-SUD77460ONEX) [加税]
JP1/VERITAS Backup Exec 12 for Windows Servers + Intelligent Disaster Recovery Option + Advanced Open File (CD x4枚)	内蔵DATチェンジャーセット (GQ-SUD7746W9TANEX) [加税]	後報	内蔵DATチェンジャーセット (GQ-SUD77460TANEX) [加税]
JP1/VERITAS Backup Exec 11d for Windows Servers + Intelligent Disaster Recovery Option + Advanced Open File (RT-1V25-K5W110/RT-1V25-K5W110/ RT-1V25-K5W20相当をレンドル)	内蔵DATチェンジャーセット (GQ-SUD7746W9PANEX) [加税]	¥709,800(税込)	内蔵DATチェンジャーセット (GQ-SUD77460PANEX) [加税]
JP1/VERITAS Backup Exec 11d for Windows Servers + Intelligent Disaster Recovery Option (RT-1V25-K5W110/RT-1V25-K5W110相当をレンドル)	内蔵DATチェンジャーセット (GQ-SUD7746W9RNEX) [加税]	¥606,900(税込)	内蔵DATチェンジャーセット (GQ-SUD77460RNEX) [加税]
JP1/VERITAS Backup Exec 11d for Windows Servers (RT-1V25-K5W110相当をレンドル)	内蔵DATチェンジャーセット (GQ-SUD7746W9ONEX) [加税]	¥504,000(税込)	内蔵DATチェンジャーセット (GQ-SUD77460ONEX) [加税]
バックアップソフトウェアなし	内蔵DATチェンジャーセット (GQ-SUD7746W900NEX) [加税]	¥380,100(税込)	内蔵DATチェンジャーセット (GQ-SUD7746000NEX) [加税]
		¥380,100(税込)	内蔵DATチェンジャーセット (GQ-SUD7746000N) [加税]

・内蔵デバイスの対応OS情報及び対応ソフトウェア情報は、[7.3 バックアップデバイス情報]項を参照願います。  
・CA ARCserve Backup r12 for Windows 選択時は、内蔵CD-ROMは未セットとなります。

テープメディアセット

HA8000 シリーズ 推奨メディア	10巻パック	30巻パック	60巻パック
内蔵DATチェンジャー (DAT72) 用	DDSカートリッジテープ Maxell:HS-4/170S	GQ-SAY7DAT1210 ¥31,500(税込)	GQ-SAY7DAT1230 ¥94,500(税込)
			GQ-SAY7DAT1260 ¥189,000(税込)

クリーニングテープセット

HA8000 シリーズ 推奨メディア	5巻パック
内蔵DATチェンジャー (DAT72) 用	クリーニングカートリッジ Maxell:HS-4/CL ¥8,190(税込)

<システム装置および内蔵オプション編>

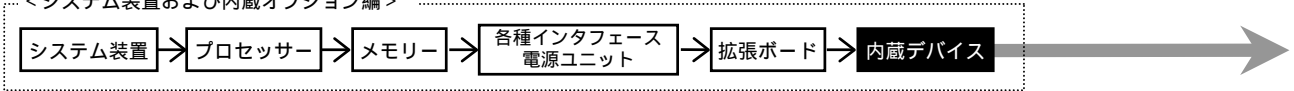

<外付けオプション編>へ

- ・ディスプレイ装置, ・スイッチングHUB, ・外付け装置,
- ・無停電電源装置<タワータイプ用>等

<ラックキャビネット編>へ

- ・ラックオプション品
- ・無停電電源装置<ラックタイプ>

TS20 AH  
TS20 BH

・[加外]はカスタムメイド対象製品です。  
・表記の価格は、希望小売価格です。

内蔵A I T ( A I T - 2 ) [ おまかせ安心モデル( 3 年 ) / 標準モデル用 ]

バックアップデバイス		内蔵A I T [ A I T - 2 ( 非 / 圧縮 : 50 / 100GB ) ] ・ 対応 A I T - 2 対応 対応 [ SDX2 - 50C ] x 10 巻付き		内蔵A I T [ A I T - 2 ( 非 / 圧縮 : 50 / 100GB ) ]	
バックアップソフトウェア		内蔵A I T セット ( GQ - SUS7510W00NEX ) [ 加外 ]	¥207,900 ( 税込 )	内蔵A I T セット ( GQ - SUS7510000NEX ) [ 加外 ]	¥155,400 ( 税込 )
バックアップソフトウェアなし		内蔵A I T セット ( GQ - SUS7510W00N )	¥207,900 ( 税込 )	内蔵A I T セット ( GQ - SUS7510000N )	¥155,400 ( 税込 )

・内蔵A I T の対応 OS 情報及び対応バックアップソフトウェア情報は、[ 7.3 バックアップデバイス情報 ] 項を参照願います。

テープメディアセット

HA8000 シリーズ	推奨メディア	1 0 巻パック	3 0 巻パック	6 0 巻パック
内蔵A I T ( A I T - 2 ) 用	A I T カートリッジ Sony : SDX2 - 50C	GQ - SAY7AT21110 ¥151,200 ( 税込 )	GQ - SAY7AT21130 ¥406,350 ( 税込 )	GQ - SAY7AT21160 ¥730,800 ( 税込 )

クリーニングテープセット

HA8000 シリーズ	推奨メディア	5 巻パック
内蔵A I T ( A I T - 2 ) 用	A I T クリーニング カートリッジ Sony : SDX1 - CL	GQ - AY7ATCL1 ¥36,750 ( 税込 )



<システム装置および内蔵オプション編>

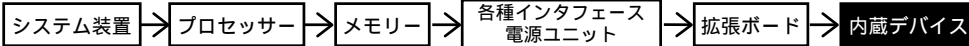

<外付けオプション編>へ

・ディスプレイ装置、・スイッチングHUB、・外付け装置、  
・無停電電源装置<タワータイプ用>等

<ラックキャビネット編>へ

・ラックオプション品  
・無停電電源装置<ラックタイプ>

TS20 AH  
TS20 BH

・[加外]はカスタムメイド対象製品です。  
・表記の価格は、希望小売価格です。

内蔵LTO(Ultrium 2 ハーフハイト)[おまかせ安心モデル(3年)用]

バックアップデバイス	内蔵LTO 〔LTO(非/圧縮:200/400GB,ハーフハイト)〕 ・メディア(LTO Ultriumカートリッジ [LT0U2/200])x40巻 (10巻/年+10巻/「お届け安心サービス」付き)	内蔵LTO 〔LTO(非/圧縮:200/400GB,ハーフハイト)〕 ・メディア(LTO Ultriumカートリッジ [LT0U2/200])x20巻 (5巻/年+5巻/「お届け安心サービス」付き)
バックアップソフトウェア	内蔵LTOセット (GQ-SUU7201VSAEX) [加外] 後報	内蔵LTOセット (GQ-SUU7201VSAEX) [加外] 後報
CA ARCserve Backup r12 for Windows + Disaster Recovery Option + Agent for Open Files (DVD x1枚)	内蔵LTOセット (GQ-SUU7201VSDAEX) [加外] 後報	内蔵LTOセット (GQ-SUU7201VSDAEX) [加外] 後報
BrightStor ARCserve Backup r11.5 for Windows + Disaster Recovery Option + Agent for Open Files + Universal Client Agent for Windows[10ライセンス] (RT-1242C-1184/RT-1242C-1A84/ RT-1242C-1G84/RT-1242C-2P84相当を「nd」)	内蔵LTOセット (GQ-SUU7201VR6AEX) [加外] 後報	内蔵LTOセット (GQ-SUU7201VR6AEX) [加外] 後報
BrightStor ARCserve Backup r11.5 for Windows + Disaster Recovery Option + Universal Client Agent for Windows[10ライセンス] (RT-1242C-1184/RT-1242C-1A84/RT-1242C-2P84相当を「nd」)	内蔵LTOセット (GQ-SUU7201VR5AEX) [加外] 後報	内蔵LTOセット (GQ-SUU7201VR5AEX) [加外] 後報
BrightStor ARCserve Backup r11.5 for Windows + Disaster Recovery Option + Agent for Open Files + Universal Client Agent for Windows[5ライセンス] (RT-1242C-1184/RT-1242C-1A84/ RT-1242C-1G84/RT-1242C-2P84相当を「nd」)	内蔵LTOセット (GQ-SUU7201VR3AEX) [加外] 後報	内蔵LTOセット (GQ-SUU7201VR3AEX) [加外] 後報
BrightStor ARCserve Backup r11.5 for Windows + Disaster Recovery Option + Universal Client Agent for Windows[5ライセンス] (RT-1242C-1184/RT-1242C-1A84/RT-1242C-2P84相当を「nd」)	内蔵LTOセット (GQ-SUU7201VR2AEX) [加外] 後報	内蔵LTOセット (GQ-SUU7201VR2AEX) [加外] 後報
BrightStor ARCserve Backup r11.5 for Windows + Universal Client Agent for Windows[5ライセンス] (RT-1242C-1184/RT-1242C-2P84相当を「nd」)	内蔵LTOセット (GQ-SUU7201VR1AEX) [加外] 後報	内蔵LTOセット (GQ-SUU7201VR1AEX) [加外] 後報
BrightStor ARCserve Backup r11.5 for Windows + Disaster Recovery Option + Agent for Open Files (RT-1242C-1184/RT-1242C-1A84/RT-1242C-1G84相当を「nd」)	内蔵LTOセット (GQ-SUU7201VRF6AEX) [加外] ¥1,002,750(税込)	内蔵LTOセット (GQ-SUU7201VRF6AEX) [加外] ¥816,900(税込)
BrightStor ARCserve Backup r11.5 for Windows + Disaster Recovery Option (RT-1242C-1184/RT-1242C-1A84相当を「nd」)	内蔵LTOセット (GQ-SUU7201VRDAEX) [加外] ¥926,100(税込)	内蔵LTOセット (GQ-SUU7201VRDAEX) [加外] ¥740,250(税込)
BrightStor ARCserve Backup r11.5 for Windows (RT-1242C-1184相当を「nd」)	内蔵LTOセット (GQ-SUU7201VROAEX) [加外] ¥859,950(税込)	内蔵LTOセット (GQ-SUU7201VROAEX) [加外] ¥674,100(税込)
JP1/VERITAS Backup Exec 12 for Windows Servers + Intelligent Disaster Recovery Option + Advanced Open File (CD x4枚)	内蔵LTOセット (GQ-SUU7201VTA6AEX) [加外] 後報	内蔵LTOセット (GQ-SUU7201VTA6AEX) [加外] 後報
JP1/VERITAS Backup Exec 11d for Windows Servers + Intelligent Disaster Recovery Option + Advanced Open File (RT-1V25-K5W110/RT-1V25-K5W110/ RT-1V25-K5W20相当を「nd」)	内蔵LTOセット (GQ-SUU7201VPA6AEX) [加外] ¥1,055,250(税込)	内蔵LTOセット (GQ-SUU7201VPA6AEX) [加外] ¥869,400(税込)
JP1/VERITAS Backup Exec 11d for Windows Servers + Intelligent Disaster Recovery Option (RT-1V25-K5W110/RT-1V25-K5W110相当を「nd」)	内蔵LTOセット (GQ-SUU7201VPR6AEX) [加外] ¥952,350(税込)	内蔵LTOセット (GQ-SUU7201VPR6AEX) [加外] ¥766,500(税込)
JP1/VERITAS Backup Exec 11d for Windows Servers (RT-1V25-K5W110相当を「nd」)	内蔵LTOセット (GQ-SUU7201VPO6AEX) [加外] ¥849,450(税込)	内蔵LTOセット (GQ-SUU7201VPO6AEX) [加外] ¥663,600(税込)
バックアップソフトウェアなし	内蔵LTOセット (GQ-SUU7201V00AEX) [加外] ¥725,550(税込)	内蔵LTOセット (GQ-SUU7201V00AEX) [加外] ¥539,700(税込)

・内蔵メディアの対応OS情報及び対応バックアップソフトウェア情報は、[7.3 バックアップメディア情報]項を参照願います。  
・CA ARCserve Backup r12 for Windows 選択時は、内蔵CD-ROMは未搭載となります。

テープメディアセット

HA8000 シリーズ 推奨メディア	10巻パック	30巻パック	60巻パック
内蔵LTO(LTO-2)用 LTOカートリッジ maxell:LT0U2/200	GQ-SAY7ULT1210 ¥113,400(税込)	GQ-SAY7ULT1230 ¥340,200(税込)	GQ-SAY7ULT1260 ¥680,400(税込)

クリーニングテープセット

HA8000 シリーズ 推奨メディア	5巻パック
内蔵LTO用 LTOクリーニングカートリッジ maxell:LT0U1/UCL	GQ-AY7ULTCL1 ¥72,450(税込)

<システム装置および内蔵オプション編>

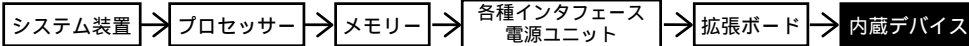

<外付けオプション編>へ

・ディスプレイ装置、・スイッチングHUB、・外付け装置、  
・無停電電源装置<タワータイプ用>等

<ラックキャビネット編>へ

・ラックオプション品  
・無停電電源装置<ラックタイプ>

TS20 AH  
TS20 BH

・[加税]はカスタムメイド対象製品です。  
・表記の価格は、希望小売価格です。

内蔵LTO(Ultrium2 ハーフハイト)[標準モデル用]

バックアップソフトウェア	バックアップデバイス	内蔵LTO 〔LTO(非/圧縮:200/400GB,Ⅱ-7Ⅱト)・ ・メディア(LTO Ultrium カートリッジ 〔LT0U2/200〕)x10 巻付き	内蔵LTO 〔LTO(非/圧縮:200/400GB,Ⅱ-7Ⅱト)〕
CA ARCserve Backup r12 for Windows + Disaster Recovery Option + Agent for Open Files (DVD x1枚)	内蔵LTOセット (GQ-SUU7201WSFNEX) [加税]	後報	内蔵LTOセット (GQ-SUU7201OSFNEX) [加税]
CA ARCserve Backup r12 for Windows + Disaster Recovery Option (DVD x1枚)	内蔵LTOセット (GQ-SUU7201WSDNEX) [加税]	後報	内蔵LTOセット (GQ-SUU7201OSDNEX) [加税]
CA ARCserve Backup r12 for Windows (DVD x1枚)	内蔵LTOセット (GQ-SUU7201WSDNEX) [加税]	後報	内蔵LTOセット (GQ-SUU7201OSDNEX) [加税]
BrightStor ARCserve Backup r11.5 for Windows + Disaster Recovery Option + Agent for Open Files + Universal Client Agent for Windows[5ライセンス] (RT-1242C-1184/RT-1242C-1A84/ RT-1242C-1G84/RT-1242C-2P84 相当をレフト)	内蔵LTOセット (GQ-SUU7201WRFNEX) [加税]	後報	内蔵LTOセット (GQ-SUU7201OR3NEX) [加税]
BrightStor ARCserve Backup r11.5 for Windows + Disaster Recovery Option + Universal Client Agent for Windows[5ライセンス] (RT-1242C-1184/RT-1242C-1A84/RT-1242C-2P84 相当をレフト)	内蔵LTOセット (GQ-SUU7201WR2NEX) [加税]	後報	内蔵LTOセット (GQ-SUU7201OR2NEX) [加税]
BrightStor ARCserve Backup r11.5 for Windows + Universal Client Agent for Windows[5ライセンス] (RT-1242C-1184/RT-1242C-2P84 相当をレフト)	内蔵LTOセット (GQ-SUU7201WR1NEX) [加税]	後報	内蔵LTOセット (GQ-SUU7201OR1NEX) [加税]
BrightStor ARCserve Backup r11.5 for Windows + Disaster Recovery Option + Agent for Open Files (RT-1242C-1184/RT-1242C-1A84/RT-1242C-1G84 相当をレフト)	内蔵LTOセット (GQ-SUU7201WRFNEX) [加税]	¥703,500(税込)	内蔵LTOセット (GQ-SUU7201OR3NEX) [加税]
BrightStor ARCserve Backup r11.5 for Windows + Disaster Recovery Option (RT-1242C-1184/RT-1242C-1A84 相当をレフト)	内蔵LTOセット (GQ-SUU7201WRDNEX) [加税]	¥626,850(税込)	内蔵LTOセット (GQ-SUU7201ORDNEX) [加税]
BrightStor ARCserve Backup r11.5 for Windows (RT-1242C-1184 相当をレフト)	内蔵LTOセット (GQ-SUU7201WRDNEX) [加税]	¥560,700(税込)	内蔵LTOセット (GQ-SUU7201ORDNEX) [加税]
JP1/VERITAS Backup Exec 12 for Windows Servers + Intelligent Disaster Recovery Option + Advanced Open File (CD x4枚)	内蔵LTOセット (GQ-SUU7201WTANEX) [加税]	後報	内蔵LTOセット (GQ-SUU7201OTANEX) [加税]
JP1/VERITAS Backup Exec 11d for Windows Servers + Intelligent Disaster Recovery Option + Advanced Open File (RT-1V25-K5W110/RT-1V25-K5WT10/ RT-1V25-K5WE20 相当をレフト)	内蔵LTOセット (GQ-SUU7201WPANEX) [加税]	¥756,000(税込)	内蔵LTOセット (GQ-SUU7201OPANEX) [加税]
JP1/VERITAS Backup Exec 11d for Windows Servers + Intelligent Disaster Recovery Option (RT-1V25-K5W110/RT-1V25-K5WT10 相当をレフト)	内蔵LTOセット (GQ-SUU7201WPRNEX) [加税]	¥653,100(税込)	内蔵LTOセット (GQ-SUU7201OPRNEX) [加税]
JP1/VERITAS Backup Exec 11d for Windows Servers (RT-1V25-K5W110 相当をレフト)	内蔵LTOセット (GQ-SUU7201WPONEX) [加税]	¥550,200(税込)	内蔵LTOセット (GQ-SUU7201OPONEX) [加税]
バックアップソフトウェアなし	内蔵LTOセット (GQ-SUU7201W00NEX) [加税]	¥426,300(税込)	内蔵LTOセット (GQ-SUU7201O00NEX) [加税]
		¥426,300(税込)	内蔵LTOセット (GQ-SUU7201O00NEX) [加税]

・内蔵メディアの対応OS情報及び対応バックアップソフトウェア情報は、[7.3 バックアップメディア情報]項を参照願います。  
・CA ARCserve Backup r12 for Windows 選択時は、内蔵CD-ROMは未搭載となります。

テープメディアセット

HA8000 シリーズ 推奨メディア	10巻パック	30巻パック	60巻パック
内蔵LTO(LTO-2)用 LTOカートリッジ maxell:LT0U2/200	GQ-SAY7ULT1210 ¥113,400(税込)	GQ-SAY7ULT1230 ¥340,200(税込)	GQ-SAY7ULT1260 ¥680,400(税込)

クリーニングテープセット

HA8000 シリーズ 推奨メディア	5巻パック
内蔵LTO用 LTOクリーニングカートリッジ maxell:LT0U1/UCL	GQ-AY7ULTCL1 ¥72,450(税込)

<システム装置および内蔵オプション編>

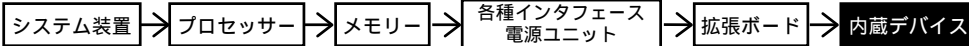

<外付けオプション編>

・ディスプレイ装置、・スイッチングHUB、・外付け装置、  
・無停電電源装置<タワータイプ用>等

<ラックキャビネット編>

・ラックオプション品  
・無停電電源装置<ラックタイプ>

TS20 AH  
TS20 BH

・[加外]はカスタムメイド対象製品です。  
・表記の価格は、希望小売価格です。

内蔵LTO(Ultrium3 ハーフハイト)[おまかせ安心モデル(3年)用]

バックアップデバイス	内蔵LTO 〔LTO(非/圧縮:400/800GB,ハーフハイト)〕	内蔵LTO 〔LTO(非/圧縮:400/800GB,ハーフハイト)〕
バックアップソフトウェア	内蔵LTOセット (GO-SUU7410W(SFAEX)) [加外] 後報	内蔵LTOセット (GO-SUU7410V(SFAEX)) [加外] 後報
CA ARCserve Backup r12 for Windows + Disaster Recovery Option + Agent for Open Files (DVD x1枚)	内蔵LTOセット (GO-SUU7410W(SDAEX)) [加外] 後報	内蔵LTOセット (GO-SUU7410V(SDAEX)) [加外] 後報
BrightStor ARCserve Backup r11.5 for Windows + Disaster Recovery Option + Universal Client Agent for Windows[10ライセンス] (RT-1242C-1184/RT-1242C-1A84/ RT-1242C-1G84/RT-1242C-2P84 相当をハイト)	内蔵LTOセット (GO-SUU7410W(R6AEX)) [加外] 後報	内蔵LTOセット (GO-SUU7410V(SDAEX)) [加外] 後報
BrightStor ARCserve Backup r11.5 for Windows + Disaster Recovery Option + Universal Client Agent for Windows[10ライセンス] (RT-1242C-1184/RT-1242C-1A84/RT-1242C-2P84 相当をハイト)	内蔵LTOセット (GO-SUU7410W(R5AEX)) [加外] 後報	内蔵LTOセット (GO-SUU7410V(SDAEX)) [加外] 後報
BrightStor ARCserve Backup r11.5 for Windows + Disaster Recovery Option + Universal Client Agent for Windows[10ライセンス] (RT-1242C-1184/RT-1242C-2P84 相当をハイト)	内蔵LTOセット (GO-SUU7410W(R4AEX)) [加外] 後報	内蔵LTOセット (GO-SUU7410V(SDAEX)) [加外] 後報
BrightStor ARCserve Backup r11.5 for Windows + Disaster Recovery Option + Agent for Open Files + Universal Client Agent for Windows[5ライセンス] (RT-1242C-1184/RT-1242C-1A84/ RT-1242C-1G84/RT-1242C-2P84 相当をハイト)	内蔵LTOセット (GO-SUU7410W(R3AEX)) [加外] 後報	内蔵LTOセット (GO-SUU7410V(S3AEX)) [加外] 後報
BrightStor ARCserve Backup r11.5 for Windows + Disaster Recovery Option + Universal Client Agent for Windows[5ライセンス] (RT-1242C-1184/RT-1242C-1A84/RT-1242C-2P84 相当をハイト)	内蔵LTOセット (GO-SUU7410V(R2AEX)) [加外] 後報	内蔵LTOセット (GO-SUU7410V(R2AEX)) [加外] 後報
BrightStor ARCserve Backup r11.5 for Windows + Universal Client Agent for Windows[5ライセンス] (RT-1242C-1184/RT-1242C-2P84 相当をハイト)	内蔵LTOセット (GO-SUU7410V(R1AEX)) [加外] 後報	内蔵LTOセット (GO-SUU7410V(R1AEX)) [加外] 後報
BrightStor ARCserve Backup r11.5 for Windows + Disaster Recovery Option + Agent for Open Files (RT-1242C-1184/RT-1242C-1A84/RT-1242C-1G84 相当をハイト)	内蔵LTOセット (GO-SUU7410W(RFAEX)) [加外] ¥1,589,700(税込)	内蔵LTOセット (GO-SUU7410V(RFAEX)) [加外] ¥1,243,200(税込)
BrightStor ARCserve Backup r11.5 for Windows + Disaster Recovery Option (RT-1242C-1184/RT-1242C-1A84 相当をハイト)	内蔵LTOセット (GO-SUU7410W(RDAEX)) [加外] ¥1,513,050(税込)	内蔵LTOセット (GO-SUU7410V(RDAEX)) [加外] ¥1,166,550(税込)
BrightStor ARCserve Backup r11.5 for Windows (RT-1242C-1184 相当をハイト)	内蔵LTOセット (GO-SUU7410W(R0AEX)) [加外] ¥1,446,900(税込)	内蔵LTOセット (GO-SUU7410V(R0AEX)) [加外] ¥1,100,400(税込)
JP1/VERITAS Backup Exec 12 for Windows Servers + Intelligent Disaster Recovery Option + Advanced Open File (CD x4枚)	内蔵LTOセット (GO-SUU7410W(TAAEX)) [加外] 後報	内蔵LTOセット (GO-SUU7410V(TAAEX)) [加外] 後報
JP1/VERITAS Backup Exec 11d for Windows Servers + Intelligent Disaster Recovery Option + Advanced Open File (RT-1V25-K5W110/RT-1V25-K5W110/ RT-1V25-K5W20 相当をハイト)	内蔵LTOセット (GO-SUU7410W(PAAEX)) [加外] ¥1,642,200(税込)	内蔵LTOセット (GO-SUU7410V(PAAEX)) [加外] ¥1,295,700(税込)
JP1/VERITAS Backup Exec 11d for Windows Servers + Intelligent Disaster Recovery Option (RT-1V25-K5W110/RT-1V25-K5W110 相当をハイト)	内蔵LTOセット (GO-SUU7410W(PRAEX)) [加外] ¥1,539,300(税込)	内蔵LTOセット (GO-SUU7410V(PRAEX)) [加外] ¥1,192,800(税込)
JP1/VERITAS Backup Exec 11d for Windows Servers (RT-1V25-K5W110 相当をハイト)	内蔵LTOセット (GO-SUU7410W(POAEX)) [加外] ¥1,436,400(税込)	内蔵LTOセット (GO-SUU7410V(POAEX)) [加外] ¥1,089,900(税込)
バックアップソフトウェアなし	内蔵LTOセット (GO-SUU7410W(OAEX)) [加外] ¥1,312,500(税込)	内蔵LTOセット (GO-SUU7410V(OAEX)) [加外] ¥966,000(税込)

・内蔵メディアの対応OS情報及び対応バックアップソフトウェア情報は、[7.3 バックアップメディア情報]項を参照願います。  
・CA ARCserve Backup r12 for Windows 選択時は、内蔵CD-ROMは未搭載となります。

テープメディアセット

HA8000 シリーズ 推奨メディア	10巻パック	30巻パック	60巻パック
内蔵LTO(LTO-3)用 LTOカートリッジ maxell:LT0U3/400	GO-SAY7ULT1510 ¥204,750(税込)	GO-SAY7ULT1530 ¥614,250(税込)	GO-SAY7ULT1560 ¥1,228,500(税込)

HA8000 シリーズ 推奨メディア	10巻パック	30巻パック	60巻パック
内蔵LTO(LTO-3)用 LTO WORM カートリッジ maxell:LT0U3/400W	GO-SAY7ULT1610 ¥225,750(税込)	GO-SAY7ULT1630 ¥677,250(税込)	GO-SAY7ULT1660 ¥1,354,500(税込)

クリーニングテープセット

HA8000 シリーズ 推奨メディア	5巻パック
内蔵LTO用 LTOクリーニングカートリッジ maxell:LT0U1/UCL	GO-AY7ULTCL1 ¥72,450(税込)

<システム装置および内蔵オプション編>

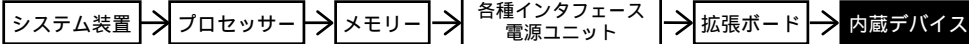

<外付けオプション編>へ

・ディスプレイ装置、・スイッチングHUB、・外付け装置、  
・無停電電源装置<タワータイプ用>等

<ラックキャビネット編>へ

・ラックオプション品  
・無停電電源装置<ラックタイプ>

TS20 AH  
TS20 BH

・[加税]はカスタムメイド対象製品です。  
・表記の価格は、希望小売価格です。

内蔵LTO(Ultrium3 ハーフハイト)[標準モデル用]

バックアップソフトウェア	バックアップデバイス 内蔵LTO 〔LTO(非/圧縮:400/800GB,Ⅱ-ハイト) ・メディア(LTO Ultrium カードリッジ 〔LT0U3/400〕)x10 巻付き	内蔵LTO 〔LTO(非/圧縮:400/800GB,Ⅱ-ハイト)〕
CA ARCserve Backup r12 for Windows + Disaster Recovery Option + Agent for Open Files (DVD x1枚)	内蔵LTOセット (GQ-SUU7410W(SF)NEX) [加税]	内蔵LTOセット (GQ-SUU74100(SF)NEX) [加税]
CA ARCserve Backup r12 for Windows + Disaster Recovery Option (DVD x1枚)	内蔵LTOセット (GQ-SUU7410W(SD)NEX) [加税]	内蔵LTOセット (GQ-SUU74100(SD)NEX) [加税]
CA ARCserve Backup r12 for Windows (DVD x1枚)	内蔵LTOセット (GQ-SUU7410W(S)NEX) [加税]	内蔵LTOセット (GQ-SUU74100(S)NEX) [加税]
BrightStor ARCserve Backup r11.5 for Windows + Disaster Recovery Option + Agent for Open Files + Universal Client Agent for Windows〔5ライセンス〕 (RT-1242C-1184/RT-1242C-1A84/ RT-1242C-1G84/RT-1242C-2P84 相当を「ノ」)	内蔵LTOセット (GQ-SUU7410W(R)NEX) [加税]	内蔵LTOセット (GQ-SUU74100(R)NEX) [加税]
BrightStor ARCserve Backup r11.5 for Windows + Disaster Recovery Option + Universal Client Agent for Windows〔5ライセンス〕 (RT-1242C-1184/RT-1242C-1A84/RT-1242C-2P84 相当を「ノ」)	内蔵LTOセット (GQ-SUU7410W(R2)NEX) [加税]	内蔵LTOセット (GQ-SUU74100(R2)NEX) [加税]
BrightStor ARCserve Backup r11.5 for Windows + Universal Client Agent for Windows〔5ライセンス〕 (RT-1242C-1184/RT-1242C-2P84 相当を「ノ」)	内蔵LTOセット (GQ-SUU7410W(R1)NEX) [加税]	内蔵LTOセット (GQ-SUU74100(R1)NEX) [加税]
BrightStor ARCserve Backup r11.5 for Windows + Disaster Recovery Option + Agent for Open Files (RT-1242C-1184/RT-1242C-1A84/RT-1242C-1G84 相当を「ノ」)	内蔵LTOセット (GQ-SUU7410W(RF)NEX) [加税] ¥1,038,450(税込)	内蔵LTOセット (GQ-SUU74100(RF)NEX) [加税] ¥833,700(税込)
BrightStor ARCserve Backup r11.5 for Windows + Disaster Recovery Option (RT-1242C-1184/RT-1242C-1A84 相当を「ノ」)	内蔵LTOセット (GQ-SUU7410W(RD)NEX) [加税] ¥961,800(税込)	内蔵LTOセット (GQ-SUU74100(RD)NEX) [加税] ¥757,050(税込)
BrightStor ARCserve Backup r11.5 for Windows (RT-1242C-1184 相当を「ノ」)	内蔵LTOセット (GQ-SUU7410W(R)NEX) [加税] ¥895,650(税込)	内蔵LTOセット (GQ-SUU74100(R)NEX) [加税] ¥690,900(税込)
JP1/VERITAS Backup Exec 12 for Windows Servers + Intelligent Disaster Recovery Option + Advanced Open File (CD x4枚)	内蔵LTOセット (GQ-SUU7410W(TAN)EX) [加税]	内蔵LTOセット (GQ-SUU74100(TAN)EX) [加税]
JP1/VERITAS Backup Exec 11d for Windows Servers + Intelligent Disaster Recovery Option + Advanced Open File (RT-1V25-K5W110/RT-1V25-K5W110/ RT-1V25-K5W20 相当を「ノ」)	内蔵LTOセット (GQ-SUU7410W(PAN)EX) [加税] ¥1,090,950(税込)	内蔵LTOセット (GQ-SUU74100(PAN)EX) [加税] ¥886,200(税込)
JP1/VERITAS Backup Exec 11d for Windows Servers + Intelligent Disaster Recovery Option (RT-1V25-K5W110/RT-1V25-K5W110 相当を「ノ」)	内蔵LTOセット (GQ-SUU7410W(PR)NEX) [加税] ¥988,050(税込)	内蔵LTOセット (GQ-SUU74100(PR)NEX) [加税] ¥783,300(税込)
JP1/VERITAS Backup Exec 11d for Windows Servers (RT-1V25-K5W110 相当を「ノ」)	内蔵LTOセット (GQ-SUU7410W(PON)EX) [加税] ¥885,150(税込)	内蔵LTOセット (GQ-SUU74100(PON)EX) [加税] ¥680,400(税込)
バックアップソフトウェアなし	内蔵LTOセット (GQ-SUU7410W(O)NEX) [加税] ¥761,250(税込)	内蔵LTOセット (GQ-SUU74100(O)NEX) [加税] ¥556,500(税込)

・内蔵メディアの対応OS情報及び対応バックアップソフトウェア情報は、[7.3 バックアップメディア情報]項を参照願います。  
・CA ARCserve Backup r12 for Windows 選択時は、内蔵CD-ROMは未搭載となります。

テープメディアセット

HA8000 シリーズ 推奨メディア		10巻パック	30巻パック	60巻パック
内蔵LTO(LTO-3)用	LTO カードリッジ maxell:LT0U3/400	GQ-SAY7ULT1510 ¥204,750(税込)	GQ-SAY7ULT1530 ¥614,250(税込)	GQ-SAY7ULT1560 ¥1,228,500(税込)
HA8000 シリーズ 推奨メディア		10巻パック	30巻パック	60巻パック
内蔵LTO(LTO-3)用	LTO WORM カードリッジ maxell:LT0U3/400W	GQ-SAY7ULT1610 ¥225,750(税込)	GQ-SAY7ULT1630 ¥677,250(税込)	GQ-SAY7ULT1660 ¥1,354,500(税込)

クリーニングテープセット

HA8000 シリーズ 推奨メディア		5巻パック
内蔵LTO用	LTO クリーニング カードリッジ maxell:LT0U1/UCL	GQ-AY7ULTCL1 ¥72,450(税込)

<システム装置および内蔵オプション編>

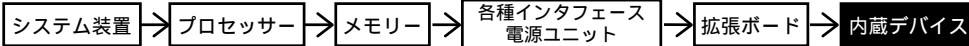

<外付けオプション編>へ

・ディスプレイ装置、・スイッチングHUB、・外付け装置、  
・無停電電源装置<タワータイプ用>等

<ラックキャビネット編>へ

・ラックオプション品  
・無停電電源装置<ラックタイプ>

TS20 AH  
TS20 BH

・[加税]はカスタムメイド対象製品です。  
・表記の価格は、希望小売価格です。

デバイスレール(2ﾊﾞｲ用)  
〔フルハイデル仅取付け用〕  
(GQ-AU7900EX) [加税] ¥2,100(税込)  
(GQ-AU7900) ¥2,100(税込)

内蔵 LTO (Ultrium 3 フルハイト) [おまかせ安心モデル(3年)用]

バックアップソフトウェア	バックアップデバイス	内蔵 LTO (LTO(非/圧縮:400/800GB)) ・ドライブ(LTO Ultrium カートリッジ [LTOU3/400])x40 巻 (10巻/年+10巻/「お届け安心サービス」付き)	内蔵 LTO (LTO(非/圧縮:400/800GB)) ・ドライブ(LTO Ultrium カートリッジ [LTOU3/400])x20 巻 (5巻/年+5巻/「お届け安心サービス」付き)
CA ARCserve Backup r12 for Windows + Disaster Recovery Option + Agent for Open Files (DVD x1枚)	内蔵 LTO セット (GQ-SUU7400(SFAEX)) [加税]	後報	内蔵 LTO セット (GQ-SUU7400(SFAEX)) [加税]
CA ARCserve Backup r12 for Windows + Disaster Recovery Option (DVD x1枚)	内蔵 LTO セット (GQ-SUU7400(SDAEX)) [加税]	後報	内蔵 LTO セット (GQ-SUU7400(SDAEX)) [加税]
CA ARCserve Backup r12 for Windows (DVD x1枚)	内蔵 LTO セット (GQ-SUU7400(S0AEX)) [加税]	後報	内蔵 LTO セット (GQ-SUU7400(S0AEX)) [加税]
BrightStor ARCserve Backup r11.5 for Windows + Disaster Recovery Option + Agent for Open Files + Universal Client Agent for Windows[10ライセンス] (RT-1242C-1184/RT-1242C-1A84/ RT-1242C-1G84/RT-1242C-2P84 相当を「付」)	内蔵 LTO セット (GQ-SUU7400(R6AEX)) [加税]	後報	
BrightStor ARCserve Backup r11.5 for Windows + Disaster Recovery Option + Universal Client Agent for Windows[10ライセンス] (RT-1242C-1184/RT-1242C-1A84/RT-1242C-2P84 相当を「付」)	内蔵 LTO セット (GQ-SUU7400(R5AEX)) [加税]	後報	
BrightStor ARCserve Backup r11.5 for Windows + Universal Client Agent for Windows[10ライセンス] (RT-1242C-1184/RT-1242C-2P84 相当を「付」)	内蔵 LTO セット (GQ-SUU7400(R4AEX)) [加税]	後報	
BrightStor ARCserve Backup r11.5 for Windows + Disaster Recovery Option + Agent for Open Files + Universal Client Agent for Windows[5ライセンス] (RT-1242C-1184/RT-1242C-1A84/ RT-1242C-1G84/RT-1242C-2P84 相当を「付」)			内蔵 LTO セット (GQ-SUU7400(R3AEX)) [加税]
BrightStor ARCserve Backup r11.5 for Windows + Disaster Recovery Option + Universal Client Agent for Windows[5ライセンス] (RT-1242C-1184/RT-1242C-1A84/RT-1242C-2P84 相当を「付」)			内蔵 LTO セット (GQ-SUU7400(R2AEX)) [加税]
BrightStor ARCserve Backup r11.5 for Windows + Universal Client Agent for Windows[5ライセンス] (RT-1242C-1184/RT-1242C-2P84 相当を「付」)			内蔵 LTO セット (GQ-SUU7400(R1AEX)) [加税]
BrightStor ARCserve Backup r11.5 for Windows + Disaster Recovery Option + Agent for Open Files (RT-1242C-1184/RT-1242C-1A84/RT-1242C-1G84 相当を「付」)	内蔵 LTO セット (GQ-SUU7400(RFAEX)) [加税]	¥1,999,200(税込)	内蔵 LTO セット (GQ-SUU7400(RFAEX)) [加税]
BrightStor ARCserve Backup r11.5 for Windows + Disaster Recovery Option (RT-1242C-1184/RT-1242C-1A84 相当を「付」)	内蔵 LTO セット (GQ-SUU7400(RDAEX)) [加税]	¥1,922,550(税込)	内蔵 LTO セット (GQ-SUU7400(RDAEX)) [加税]
BrightStor ARCserve Backup r11.5 for Windows (RT-1242C-1184 相当を「付」)	内蔵 LTO セット (GQ-SUU7400(R0AEX)) [加税]	¥1,856,400(税込)	内蔵 LTO セット (GQ-SUU7400(R0AEX)) [加税]
JP1/VERITAS Backup Exec 12 for Windows Servers + Intelligent Disaster Recovery Option + Advanced Open File (CD x4枚)	内蔵 LTO セット (GQ-SUU7400(WTAEX)) [加税]	後報	内蔵 LTO セット (GQ-SUU7400(WTAEX)) [加税]
JP1/VERITAS Backup Exec 11d for Windows Servers + Intelligent Disaster Recovery Option + Advanced Open File (RT-1V25-K5W110/RT-1V25-K5W110/ RT-1V25-K5W110 相当を「付」)	内蔵 LTO セット (GQ-SUU7400(WPAEX)) [加税]	¥2,051,700(税込)	内蔵 LTO セット (GQ-SUU7400(WPAEX)) [加税]
JP1/VERITAS Backup Exec 11d for Windows Servers + Intelligent Disaster Recovery Option (RT-1V25-K5W110/RT-1V25-K5W110 相当を「付」)	内蔵 LTO セット (GQ-SUU7400(WRAEX)) [加税]	¥1,948,800(税込)	内蔵 LTO セット (GQ-SUU7400(WRAEX)) [加税]
JP1/VERITAS Backup Exec 11d for Windows Servers (RT-1V25-K5W110 相当を「付」)	内蔵 LTO セット (GQ-SUU7400(WPAEX)) [加税]	¥1,845,900(税込)	内蔵 LTO セット (GQ-SUU7400(WPAEX)) [加税]
バックアップソフトウェアなし	内蔵 LTO セット (GQ-SUU7400(W0AEX)) [加税]	¥1,722,000(税込)	内蔵 LTO セット (GQ-SUU7400(W0AEX)) [加税]

・内蔵ドライブの対応 OS 情報及び対応バックアップソフトウェア情報は、[7.3 バックアップデバイス情報]項を参照願います。  
・CA ARCserve Backup r12 for Windows 選択時は、内蔵 CD-ROM は未搭載となります。

テープメディアセット

HA8000 シリーズ 推奨メディア	10巻パック	30巻パック	60巻パック
内蔵 LTO (LTO-3) 用 LTO カートリッジ maxell : LTOU3/400	GQ-SAY7LT1510 ¥204,750(税込)	GQ-SAY7LT1530 ¥614,250(税込)	GQ-SAY7LT1560 ¥1,228,500(税込)

HA8000 シリーズ 推奨メディア	10巻パック	30巻パック	60巻パック
内蔵 LTO (LTO-3) 用 LTO WORM カートリッジ maxell : LTOU3/400W	GQ-SAY7LT1610 ¥225,750(税込)	GQ-SAY7LT1630 ¥677,250(税込)	GQ-SAY7LT1660 ¥1,354,500(税込)

クリーニングテープセット

HA8000 シリーズ 推奨メディア	5巻パック
内蔵 LTO 用 LTO クリーニング カートリッジ maxell : LTOU1/UCL	GQ-AY7ULTCL1 ¥72,450(税込)

<システム装置および内蔵オプション編>

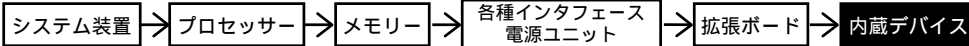

<外付けオプション編>

- ・ディスプレイ装置、・スイッチングHUB、・外付け装置、
- ・無停電電源装置<タワータイプ用>等

<ラックキャビネット編>

- ・ラックオプション品
- ・無停電電源装置<ラックタイプ>

TS20 AH  
TS20 BH

・ [加税] はカスタムメイド対象製品です。  
・ 表記の価格は、希望小売価格です。

デバイスレール(2本用)  
〔フルハイライト専用〕  
(GQ-AU7900EX) [加税] ¥2,100(税込)  
(GQ-AU7900) ¥2,100(税込)

内蔵 LTO (Ultrium 3 フルハイライト) [標準モデル用]

バックアップソフトウェア	バックアップデバイス	内蔵 LTO 〔LTO(非/圧縮:400/800GB)・ ・ 対応(LTO Ultrium カートリッジ 〔LT0U3/400〕)x10 巻付き	内蔵 LTO 〔LTO(非/圧縮:400/800GB)〕
CA ARCserve Backup r12 for Windows + Disaster Recovery Option + Agent for Open Files (DVD x1枚)	内蔵 LTO セット (GQ-SU074000SFNEX) [加税]	後報	内蔵 LTO セット (GQ-SU074000SFNEX) [加税]
CA ARCserve Backup r12 for Windows + Disaster Recovery Option (DVD x1枚)	内蔵 LTO セット (GQ-SU074000SDNEX) [加税]	後報	内蔵 LTO セット (GQ-SU074000SDNEX) [加税]
CA ARCserve Backup r12 for Windows (DVD x1枚)	内蔵 LTO セット (GQ-SU074000SONEX) [加税]	後報	内蔵 LTO セット (GQ-SU074000SONEX) [加税]
BrightStor ARCserve Backup r11.5 for Windows + Disaster Recovery Option + Agent for Open Files + Universal Client Agent for Windows〔5ライセンス〕 (RT-1242C-1184/RT-1242C-1A84/ RT-1242C-1G84/RT-1242C-2P84 相当をレノド)〕	内蔵 LTO セット (GQ-SU074000R3NEX) [加税]	後報	内蔵 LTO セット (GQ-SU074000R3NEX) [加税]
BrightStor ARCserve Backup r11.5 for Windows + Disaster Recovery Option + Universal Client Agent for Windows〔5ライセンス〕 (RT-1242C-1184/RT-1242C-1A84/RT-1242C-2P84 相当をレノド)〕	内蔵 LTO セット (GQ-SU074000R2NEX) [加税]	後報	内蔵 LTO セット (GQ-SU074000R2NEX) [加税]
BrightStor ARCserve Backup r11.5 for Windows + Universal Client Agent for Windows〔5ライセンス〕 (RT-1242C-1184/RT-1242C-2P84 相当をレノド)〕	内蔵 LTO セット (GQ-SU074000R1NEX) [加税]	後報	内蔵 LTO セット (GQ-SU074000R1NEX) [加税]
BrightStor ARCserve Backup r11.5 for Windows + Disaster Recovery Option + Agent for Open Files (RT-1242C-1184/RT-1242C-1A84/RT-1242C-1G84 相当をレノド)〕	内蔵 LTO セット (GQ-SU074000RFNEX) [加税]	¥1,447,950(税込)	内蔵 LTO セット (GQ-SU074000RFNEX) [加税]
BrightStor ARCserve Backup r11.5 for Windows + Disaster Recovery Option (RT-1242C-1184/RT-1242C-1A84 相当をレノド)〕	内蔵 LTO セット (GQ-SU074000RDNEX) [加税]	¥1,371,300(税込)	内蔵 LTO セット (GQ-SU074000RDNEX) [加税]
BrightStor ARCserve Backup r11.5 for Windows (RT-1242C-1184 相当をレノド)〕	内蔵 LTO セット (GQ-SU074000RONEX) [加税]	¥1,305,150(税込)	内蔵 LTO セット (GQ-SU074000RONEX) [加税]
JP1/VERITAS Backup Exec 12 for Windows Servers + Intelligent Disaster Recovery Option + Advanced Open File (CD x4枚)	内蔵 LTO セット (GQ-SU074000TANEX) [加税]	後報	内蔵 LTO セット (GQ-SU074000TANEX) [加税]
JP1/VERITAS Backup Exec 11d for Windows Servers + Intelligent Disaster Recovery Option + Advanced Open File (RT-1V25-K5W110/RT-1V25-K5W110/ RT-1V25-K5W20 相当をレノド)〕	内蔵 LTO セット (GQ-SU074000PANEX) [加税]	¥1,500,450(税込)	内蔵 LTO セット (GQ-SU074000PANEX) [加税]
JP1/VERITAS Backup Exec 11d for Windows Servers + Intelligent Disaster Recovery Option (RT-1V25-K5W110/RT-1V25-K5W110 相当をレノド)〕	内蔵 LTO セット (GQ-SU074000PRNEX) [加税]	¥1,397,550(税込)	内蔵 LTO セット (GQ-SU074000PRNEX) [加税]
JP1/VERITAS Backup Exec 11d for Windows Servers (RT-1V25-K5W110 相当をレノド)〕	内蔵 LTO セット (GQ-SU074000PONEX) [加税]	¥1,294,650(税込)	内蔵 LTO セット (GQ-SU074000PONEX) [加税]
バックアップソフトウェアなし	内蔵 LTO セット (GQ-SU0740000NEX) [加税]	¥1,170,750(税込)	内蔵 LTO セット (GQ-SU0740000NEX) [加税]
	(GQ-SU0740000N)	¥1,170,750(税込)	内蔵 LTO セット (GQ-SU0740000N)
			¥966,000(税込)
			¥966,000(税込)

・内蔵 LTO の対応 OS 情報及び対応 LTO カートリッジの情報は、[7.3 LTO カートリッジ] 項を参照願います。  
・CA ARCserve Backup r12 for Windows 選択時は、内蔵 CD-ROM は未搭載となります。

テープメディアセット

HA8000 シリーズ 推奨メディア	10 巻パック	30 巻パック	60 巻パック
内蔵 LTO (LTO-3) 用 LTO カートリッジ maxell:LT0U3/400	GQ-SAY7ULT1510 ¥204,750(税込)	GQ-SAY7ULT1530 ¥614,250(税込)	GQ-SAY7ULT1560 ¥1,228,500(税込)
HA8000 シリーズ 推奨メディア	10 巻パック	30 巻パック	60 巻パック
内蔵 LTO (LTO-3) 用 LTO WORM カートリッジ maxell:LT0U3/400W	GQ-SAY7ULT1610 ¥225,750(税込)	GQ-SAY7ULT1630 ¥677,250(税込)	GQ-SAY7ULT1660 ¥1,354,500(税込)

クリーニングテープセット

HA8000 シリーズ 推奨メディア	5 巻パック
内蔵 LTO 用 LTO クリーニング カートリッジ maxell:LT0U1/UCL	GQ-AV7ULTCL1 ¥72,450(税込)

<システム装置および内蔵オプション編>

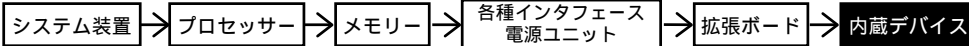

<外付けオプション編>

- ・ディスプレイ装置、・スイッチングHUB、・外付け装置、
- ・無停電電源装置<タワータイプ用>等

<ラックキャビネット編>

- ・ラックオプション品
- ・無停電電源装置<ラックタイプ>

TS20 AH  
TS20 BH

・[加税]はカスタムメイド対象製品です。  
・表記の価格は、希望小売価格です。

デバイスレール(2ﾊﾞｲ用)  
(ﾌﾙﾊｲﾄﾞﾙｲ取付け用)  
(GQ-AU7900EX) [加税] ¥2,100(税込)  
(GQ-AU7900) ¥2,100(税込)

内蔵 LTO (Ultrium 4 フルハイト) [おまかせ安心モデル(3年)用]

バックアップソフトウェア	バックアップデバイス	内蔵 LTO (LTO(非/圧縮:800GB/1.6TB)) ・ドライブ(LTO Ultrium カートリッジ [LT0U4/800])x40 巻 (10巻/年+10巻/「お届け安心サービス」付き)	内蔵 LTO (LTO(非/圧縮:800GB/1.6TB)) ・ドライブ(LTO Ultrium カートリッジ [LT0U4/800])x20 巻 (5巻/年+5巻/「お届け安心サービス」付き)
CA ARCserve Backup r12 for Windows + Disaster Recovery Option + Agent for Open Files (DVD x1枚)	内蔵 LTO セット (GQ-SUU7800(SFAEX)) [加税]	後報	内蔵 LTO セット (GQ-SUU7800(SFAEX)) [加税]
CA ARCserve Backup r12 for Windows + Disaster Recovery Option (DVD x1枚)	内蔵 LTO セット (GQ-SUU7800(SDAEX)) [加税]	後報	内蔵 LTO セット (GQ-SUU7800(SDAEX)) [加税]
CA ARCserve Backup r12 for Windows (DVD x1枚)	内蔵 LTO セット (GQ-SUU7800(S0AEX)) [加税]	後報	内蔵 LTO セット (GQ-SUU7800(S0AEX)) [加税]
BrightStor ARCserve Backup r11.5 for Windows + Disaster Recovery Option + Agent for Open Files + Universal Client Agent for Windows[10ライセンス] (RT-1242C-1184/RT-1242C-1A84/ RT-1242C-1G84/RT-1242C-2P84 相当をﾊﾞﾝﾄﾞﾙ)	内蔵 LTO セット (GQ-SUU7800(R6AEX)) [加税]	後報	
BrightStor ARCserve Backup r11.5 for Windows + Disaster Recovery Option + Universal Client Agent for Windows[10ライセンス] (RT-1242C-1184/RT-1242C-1A84/RT-1242C-2P84 相当をﾊﾞﾝﾄﾞﾙ)	内蔵 LTO セット (GQ-SUU7800(R5AEX)) [加税]	後報	
BrightStor ARCserve Backup r11.5 for Windows + Universal Client Agent for Windows[10ライセンス] (RT-1242C-1184/RT-1242C-2P84 相当をﾊﾞﾝﾄﾞﾙ)	内蔵 LTO セット (GQ-SUU7800(R4AEX)) [加税]	後報	
BrightStor ARCserve Backup r11.5 for Windows + Disaster Recovery Option + Agent for Open Files + Universal Client Agent for Windows[5ライセンス] (RT-1242C-1184/RT-1242C-1A84/ RT-1242C-1G84/RT-1242C-2P84 相当をﾊﾞﾝﾄﾞﾙ)			内蔵 LTO セット (GQ-SUU7800(R3AEX)) [加税]
BrightStor ARCserve Backup r11.5 for Windows + Disaster Recovery Option + Universal Client Agent for Windows[5ライセンス] (RT-1242C-1184/RT-1242C-1A84/RT-1242C-2P84 相当をﾊﾞﾝﾄﾞﾙ)			内蔵 LTO セット (GQ-SUU7800(R2AEX)) [加税]
BrightStor ARCserve Backup r11.5 for Windows + Universal Client Agent for Windows[5ライセンス] (RT-1242C-1184/RT-1242C-2P84 相当をﾊﾞﾝﾄﾞﾙ)			内蔵 LTO セット (GQ-SUU7800(R1AEX)) [加税]
BrightStor ARCserve Backup r11.5 for Windows + Disaster Recovery Option + Agent for Open Files (RT-1242C-1184/RT-1242C-1A84/RT-1242C-1G84 相当をﾊﾞﾝﾄﾞﾙ)	内蔵 LTO セット (GQ-SUU7800(RFAEX)) [加税]	¥2,856,000(税込)	内蔵 LTO セット (GQ-SUU7800(RFAEX)) [加税]
BrightStor ARCserve Backup r11.5 for Windows + Disaster Recovery Option (RT-1242C-1184/RT-1242C-1A84 相当をﾊﾞﾝﾄﾞﾙ)	内蔵 LTO セット (GQ-SUU7800(RDAEX)) [加税]	¥2,779,350(税込)	内蔵 LTO セット (GQ-SUU7800(RDAEX)) [加税]
BrightStor ARCserve Backup r11.5 for Windows (RT-1242C-1184 相当をﾊﾞﾝﾄﾞﾙ)	内蔵 LTO セット (GQ-SUU7800(R0AEX)) [加税]	¥2,713,200(税込)	内蔵 LTO セット (GQ-SUU7800(R0AEX)) [加税]
JP1/VERITAS Backup Exec 12 for Windows Servers + Intelligent Disaster Recovery Option + Advanced Open File (CD x4枚)	内蔵 LTO セット (GQ-SUU7800(WTAEX)) [加税]	後報	内蔵 LTO セット (GQ-SUU7800(WTAEX)) [加税]
JP1/VERITAS Backup Exec 11d for Windows Servers + Intelligent Disaster Recovery Option + Advanced Open File (RT-1V25-K5W110/RT-1V25-K5W110/ RT-1V25-K5W20 相当をﾊﾞﾝﾄﾞﾙ)	内蔵 LTO セット (GQ-SUU7800(PAAEX)) [加税]	¥2,908,500(税込)	内蔵 LTO セット (GQ-SUU7800(PAAEX)) [加税]
JP1/VERITAS Backup Exec 11d for Windows Servers + Intelligent Disaster Recovery Option (RT-1V25-K5W110/RT-1V25-K5W110 相当をﾊﾞﾝﾄﾞﾙ)	内蔵 LTO セット (GQ-SUU7800(PRAEX)) [加税]	¥2,805,600(税込)	内蔵 LTO セット (GQ-SUU7800(PRAEX)) [加税]
JP1/VERITAS Backup Exec 11d for Windows Servers (RT-1V25-K5W110 相当をﾊﾞﾝﾄﾞﾙ)	内蔵 LTO セット (GQ-SUU7800(POAEX)) [加税]	¥2,702,700(税込)	内蔵 LTO セット (GQ-SUU7800(POAEX)) [加税]
バックアップソフトウェアなし	内蔵 LTO セット (GQ-SUU7800(OAEX)) [加税]	¥2,578,800(税込)	内蔵 LTO セット (GQ-SUU7800(OAEX)) [加税]

・内蔵ドライブの対応 OS 情報及び対応バックアップソフトウェア情報は、[7.3 バックアップデバイス情報]項を参照願います。  
・CA ARCserve Backup r12 for Windows 選択時は、内蔵 CD-ROM は未搭載となります。

テープメディアセット

HA8000 シリーズ 推奨メディア	10巻パック	30巻パック	60巻パック
内蔵 LTO (LTO-4) 用 LTO カートリッジ maxell:LT0U4/800	GQ-SAY7UL1710 ¥409,500(税込)	GQ-SAY7UL1730 ¥1,228,500(税込)	GQ-SAY7UL1760 ¥2,457,000(税込)

HA8000 シリーズ 推奨メディア	10巻パック	30巻パック	60巻パック
内蔵 LTO (LTO-4) 用 LTO WORM カートリッジ maxell:LT0U4/800W	GQ-SAY7UL1810 ¥430,500(税込)	GQ-SAY7UL1830 ¥1,291,500(税込)	GQ-SAY7UL1860 ¥2,583,000(税込)

クリーニングテープセット

HA8000 シリーズ 推奨メディア	5巻パック
内蔵 LTO 用 LTO クリーニング カートリッジ maxell:LT0U1/UCL	GQ-AY7ULTL1 ¥72,450(税込)

<システム装置および内蔵オプション編>

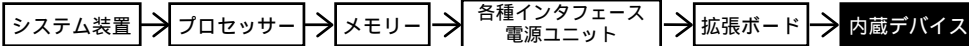

<外付けオプション編>へ

・ディスプレイ装置、・スイッチングHUB、・外付け装置、  
・無停電電源装置<タワータイプ用>等

<ラックキャビネット編>へ

・ラックオプション品  
・無停電電源装置<ラックタイプ>

TS20 AH  
TS20 BH

・[加税]はカスタムメイド対象製品です。  
・表記の価格は、希望小売価格です。

デバイスレール(2ﾊﾞｲ用)  
〔フルハイデル仅取付け用〕  
(GQ-AU7900EX) [加税] ¥2,100(税込)  
(GQ-AU7900) ¥2,100(税込)

内蔵LTO(Ultrium4 フルハイ)〔標準モデル用〕

バックアップソフトウェア	バックアップデバイス	内蔵LTO 〔LTO(非/圧縮:800GB/1.6TB) ・対応(LTO Ultrium カートリッジ 〔LT0U4/800〕)x10 巻付き	内蔵LTO 〔LTO(非/圧縮:800GB/1.6TB)〕
CA ARCserve Backup r12 for Windows + Disaster Recovery Option + Agent for Open Files (DVD x1枚)	内蔵LTOセット (GQ-SUU7800SFNEX) [加税]	後報	内蔵LTOセット (GQ-SUU78000SFNEX) [加税]
CA ARCserve Backup r12 for Windows + Disaster Recovery Option (DVD x1枚)	内蔵LTOセット (GQ-SUU7800WSDNEX) [加税]	後報	内蔵LTOセット (GQ-SUU78000SDNEX) [加税]
CA ARCserve Backup r12 for Windows (DVD x1枚)	内蔵LTOセット (GQ-SUU7800WSONEX) [加税]	後報	内蔵LTOセット (GQ-SUU78000SONEX) [加税]
BrightStor ARCserve Backup r11.5 for Windows + Disaster Recovery Option + Agent for Open Files + Universal Client Agent for Windows〔5ライセンス〕 (RT-1242C-1184/RT-1242C-1A84/ RT-1242C-1G84/RT-1242C-2P84 相当をﾊﾞﾝﾄﾞﾙ)	内蔵LTOセット (GQ-SUU7800WR3NEX) [加税]	後報	内蔵LTOセット (GQ-SUU78000R3NEX) [加税]
BrightStor ARCserve Backup r11.5 for Windows + Disaster Recovery Option + Universal Client Agent for Windows〔5ライセンス〕 (RT-1242C-1184/RT-1242C-1A84/RT-1242C-2P84 相当をﾊﾞﾝﾄﾞﾙ)	内蔵LTOセット (GQ-SUU7800WR2NEX) [加税]	後報	内蔵LTOセット (GQ-SUU78000R2NEX) [加税]
BrightStor ARCserve Backup r11.5 for Windows + Universal Client Agent for Windows〔5ライセンス〕 (RT-1242C-1184/RT-1242C-2P84 相当をﾊﾞﾝﾄﾞﾙ)	内蔵LTOセット (GQ-SUU7800WR1NEX) [加税]	後報	内蔵LTOセット (GQ-SUU78000R1NEX) [加税]
BrightStor ARCserve Backup r11.5 for Windows + Disaster Recovery Option + Agent for Open Files (RT-1242C-1184/RT-1242C-1A84/RT-1242C-1G84 相当をﾊﾞﾝﾄﾞﾙ)	内蔵LTOセット (GQ-SUU7800WRFNEX) [加税]	¥1,715,700(税込)	内蔵LTOセット (GQ-SUU78000RFNEX) [加税]
BrightStor ARCserve Backup r11.5 for Windows + Disaster Recovery Option (RT-1242C-1184/RT-1242C-1A84 相当をﾊﾞﾝﾄﾞﾙ)	内蔵LTOセット (GQ-SUU7800WRDNEX) [加税]	¥1,639,050(税込)	内蔵LTOセット (GQ-SUU78000RDNEX) [加税]
BrightStor ARCserve Backup r11.5 for Windows (RT-1242C-1184 相当をﾊﾞﾝﾄﾞﾙ)	内蔵LTOセット (GQ-SUU7800WRONEX) [加税]	¥1,572,900(税込)	内蔵LTOセット (GQ-SUU78000RONEX) [加税]
JP1/VERITAS Backup Exec 12 for Windows Servers + Intelligent Disaster Recovery Option + Advanced Open File (CD x4枚)	内蔵LTOセット (GQ-SUU7800WTANEX) [加税]	後報	内蔵LTOセット (GQ-SUU78000TANEX) [加税]
JP1/VERITAS Backup Exec 11d for Windows Servers + Intelligent Disaster Recovery Option + Advanced Open File (RT-1V25-K5W110/RT-1V25-K5W110/ RT-1V25-K5W20 相当をﾊﾞﾝﾄﾞﾙ)	内蔵LTOセット (GQ-SUU7800WPANEX) [加税]	¥1,768,200(税込)	内蔵LTOセット (GQ-SUU78000PANEX) [加税]
JP1/VERITAS Backup Exec 11d for Windows Servers + Intelligent Disaster Recovery Option (RT-1V25-K5W110/RT-1V25-K5W110 相当をﾊﾞﾝﾄﾞﾙ)	内蔵LTOセット (GQ-SUU7800WPRNEX) [加税]	¥1,665,300(税込)	内蔵LTOセット (GQ-SUU78000PRNEX) [加税]
JP1/VERITAS Backup Exec 11d for Windows Servers (RT-1V25-K5W110 相当をﾊﾞﾝﾄﾞﾙ)	内蔵LTOセット (GQ-SUU7800WPONEX) [加税]	¥1,562,400(税込)	内蔵LTOセット (GQ-SUU78000PONEX) [加税]
バックアップソフトウェアなし	内蔵LTOセット (GQ-SUU7800W00NEX) [加税]	¥1,438,500(税込)	内蔵LTOセット (GQ-SUU7800000NEX) [加税]
	内蔵LTOセット (GQ-SUU7800W00N) [加税]	¥1,438,500(税込)	内蔵LTOセット (GQ-SUU7800000N) [加税]

・内蔵LTOの対応OS情報及び対応LTOカートリッジ情報は、[7.3 LTOカートリッジ]項を参照願います。  
・CA ARCserve Backup r12 for Windows 選択時は、内蔵CD-ROMは未納となります。

テープメディアセット

HA8000 シリーズ 推奨メディア	10巻パック	30巻パック	60巻パック
内蔵LTO(LTO-4)用 LTOカートリッジ maxell:LT0U4/800	GQ-SAY7ULT1710 ¥409,500(税込)	GQ-SAY7ULT1730 ¥1,228,500(税込)	GQ-SAY7ULT1760 ¥2,457,000(税込)

HA8000 シリーズ 推奨メディア	10巻パック	30巻パック	60巻パック
内蔵LTO(LTO-4)用 LTO WORM カートリッジ maxell:LT0U4/800W	GQ-SAY7ULT1810 ¥430,500(税込)	GQ-SAY7ULT1830 ¥1,291,500(税込)	GQ-SAY7ULT1860 ¥2,583,000(税込)

クリーニングテープセット

HA8000 シリーズ 推奨メディア	5巻パック
内蔵LTO用 LTOクリーニングカートリッジ maxell:LT0U1/UCL	GQ-AY7ULTCL1 ¥72,450(税込)



<システム装置および内蔵オプション編>

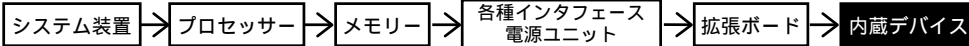

<外付けオプション編>へ

- ・ディスプレイ装置, ・スイッチングHUB, ・外付け装置,
- ・無停電電源装置<タワータイプ用>等

<ラックキャビネット編>へ

- ・ラックオプション品
- ・無停電電源装置<ラックタイプ>

- 内蔵デバイス搭載条件表 -

- ・内蔵デバイスの搭載位置および最大搭載台数については、下表のとおりです。
- ・ハードディスクが内蔵されたモデルの場合、拡張ストレージベイ 3.5 型(1~3)に内蔵ハードディスクが標準搭載されます。

< H A 8 0 0 0 / T S 2 0 A H RAID(SAS)モデル > [ タワータイプ ]

品名	形名	最大搭載台数	拡張ストレージベイ							
			3.5 型 (*1)			5 型				
			1	2	3	4	1	2	3	
内蔵ハードディスク(73GB,15000r/min,3.5 型)	GQ-UH70735D	4						x	x	x
内蔵ハードディスク(146GB,15000r/min,3.5 型)	GQ-UH71465D	4						x	x	x
内蔵ハードディスク(300GB,15000r/min,3.5 型)	GQ-UH73005D	4						x	x	x
内蔵 C D - R O M セット(24 倍速) (*2)(*10)	GQ-SUC5524B00NEX	1	x	x	x	x	x	x	x	x
内蔵 D V D - R O M セット (*2)	GQ-SUV5050A00NEX	(折一)	x	x	x	x	x	x	x	x
内蔵 D V D - R A M (*2)(*11)	GQ-UV7100EX	1	x	x	x	x	x	x	x	x
内蔵 D A T セット(DAT72) (*4)	GQ-SUD7732xxxx	1	x	x	x	x				x
内蔵 D A T チェンジャーセット(DAT72) (*4)(*6)	GQ-SUD7746xxxx	1	x	x	x	x				x
内蔵 A I T セット(AIT-2) (*4)	GQ-SUS7510xxxx	1	x	x	x	x				x
内蔵 L T O セット(Ultrium2 1/2インチ) (*4)	GQ-SU07201xxxx	1	x	x	x	x	x	x	x	x
内蔵 L T O セット(Ultrium3 1/2インチ) (*4)	GQ-SUU7410xxxx	1	x	x	x	x	x	x	x	x
内蔵 L T O セット(Ultrium3 2インチ) (*4)(*6)	GQ-SUU7400xxxx	1	x	x	x	x				x
内蔵 L T O セット(Ultrium4 2インチ) (*4)(*6)	GQ-SUU7800xxxx	1	x	x	x	x				x

(凡例) : 標準搭載  
: 搭載可(搭載優先順位)  
x : 搭載不可

- \*1:一つのディスクベイには、異なる容量の HDD にて構築できません。(ディスクベイ 1 単位での HDD 容量混載は可[但し、MP 設定に注意が必要です。])
- \*2:既設のドライブへの増設はできません。
- \*4:別途 SCSI 設定が必要。
- \*6:別途 1/2 インチ(2 倍)用 [GQ-AU7900] が必要です。
- \*10:Windows Server 2008 環境時は、未対応です。
- \*11:Windows Server 2008 および Windows Server 2003 x64 Editions 環境時は、未対応です。

< H A 8 0 0 0 / T S 2 0 A H RAID(SAS)モデル (ハードディスクキット[GQ-ES7605]を搭載の場合) > [ タワータイプ ]

品名	形名	最大搭載台数	拡張ストレージベイ													
			3.5 型 (*1)						5 型							
			1	2	3	4	5	6	7	8	1	2	3			
内蔵ハードディスク(73GB,15000r/min,3.5 型)	GQ-UH70735D	8												x	x	x
内蔵ハードディスク(146GB,15000r/min,3.5 型)	GQ-UH71465D	8												x	x	x
内蔵ハードディスク(300GB,15000r/min,3.5 型) (*7)	GQ-UH73005D	8												x	x	x
内蔵 C D - R O M セット(24 倍速) (*2)(*10)	GQ-SUC5524B00NEX	1	x	x	x	x	x	x	x	x	x	x	x	x	x	x
内蔵 D V D - R O M セット (*2)	GQ-SUV5050A00NEX	(折一)	x	x	x	x	x	x	x	x	x	x	x	x	x	x
内蔵 D V D - R A M (*2)(*11)	GQ-UV7100EX	1	x	x	x	x	x	x	x	x	x	x	x	x	x	x
内蔵 D A T セット(DAT72) (*4)	GQ-SUD7732xxxx	1	x	x	x	x	x	x	x	x	x					x
内蔵 D A T チェンジャーセット(DAT72) (*4)(*6)	GQ-SUD7746xxxx	1	x	x	x	x	x	x	x	x	x					x
内蔵 A I T セット(AIT-2) (*4)	GQ-SUS7510xxxx	1	x	x	x	x	x	x	x	x	x					x
内蔵 L T O セット(Ultrium2 1/2インチ) (*4)	GQ-SU07201xxxx	1	x	x	x	x	x	x	x	x	x	x	x	x	x	x
内蔵 L T O セット(Ultrium3 1/2インチ) (*4)	GQ-SUU7410xxxx	1	x	x	x	x	x	x	x	x	x	x	x	x	x	x
内蔵 L T O セット(Ultrium3 2インチ) (*4)(*6)	GQ-SUU7400xxxx	1	x	x	x	x	x	x	x	x	x					x
内蔵 L T O セット(Ultrium4 2インチ) (*4)(*6)	GQ-SUU7800xxxx	1	x	x	x	x	x	x	x	x	x					x

(凡例) : 標準搭載  
: 搭載可(搭載優先順位)  
x : 搭載不可

- \*1:一つのディスクベイには、異なる容量の HDD にて構築できません。(ディスクベイ 1 単位での HDD 容量混載は可[但し、MP 設定に注意が必要です。])
- \*2:既設のドライブへの増設はできません。
- \*4:別途 SCSI 設定が必要。
- \*6:別途 1/2 インチ(2 倍)用 [GQ-AU7900] が必要です。
- \*7:OS をインストールする論理ドライブの容量は 2.1TB(2199GB)を超えないよう設定願います。
- \*10:Windows Server 2008 環境時は、未対応です。
- \*11:Windows Server 2008 および Windows Server 2003 x64 Editions 環境時は、未対応です。

<システム装置および内蔵オプション編>

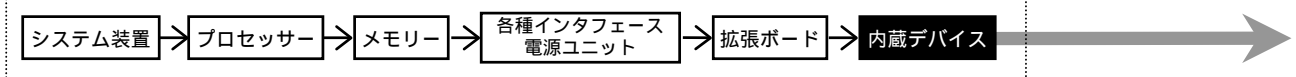

<外付けオプション編>へ

- ・ディスプレイ装置, ・スイッチングHUB, ・外付け装置,
- ・無停電電源装置<タワータイプ用>等

<ラックキャビネット編>へ

- ・ラックオプション品
- ・無停電電源装置<ラックタイプ>

- 内蔵デバイス搭載条件表 -

- ・内蔵デバイスの搭載位置および最大搭載台数については、下表のとおりです。
- ・ハードディスクが内蔵されたモデルの場合、拡張ストレージベイ 3.5 型(1~3)に内蔵ハードディスクが標準搭載されます。

< H A 8 0 0 0 / T S 2 0 A H RAID(SAS)E<sup>TM</sup> > [ ラックタイプ ]

品名	形名	最大搭載台数	拡張ストレージベイ							
			3.5 型 (*1)			5 型				
			1	2	3	4	1	2	3	
内蔵ハードディスク(73GB,15000r/min,3.5 型)	GQ-UH70735D	4						x	x	x
内蔵ハードディスク(146GB,15000r/min,3.5 型)	GQ-UH71465D	4						x	x	x
内蔵ハードディスク(300GB,15000r/min,3.5 型)	GQ-UH73005D	4						x	x	x
内蔵 C D - R O M セット(24 倍速) (*2)(*10)	GQ-SUC5524B00NEX	1	x	x	x	x	x	x	x	x
内蔵 D V D - R O M セット (*2)	GQ-SUV5050A00NEX	(折一)	x	x	x	x	x	x	x	x
内蔵 D V D - R A M (*2)(*11)	GQ-LV7100EX	1	x	x	x	x	x	x	x	x
内蔵 D A T セット(DAT72) (*4)	GQ-SUD7732xxxx	1	x	x	x	x				x
内蔵 D A T チェンジャーセット(DAT72)	GQ-SUD7746xxxx	0	x	x	x	x	x	x	x	x
内蔵 A I T セット(AIT-2) (*4)	GQ-SUS7510xxxx	1	x	x	x	x				x
内蔵 L T O セット(Ultrium2 1/2-7/16吋) (*4)	GQ-SUU7201xxxx	1	x	x	x	x	x	x	x	x
内蔵 L T O セット(Ultrium3 1/2-7/16吋) (*4)	GQ-SUU7410xxxx	1	x	x	x	x	x	x	x	x
内蔵 L T O セット(Ultrium3 7/16吋) (*4)(*6)	GQ-SUU7400xxxx	1	x	x	x	x	x	x		x
内蔵 L T O セット(Ultrium4 7/16吋) (*4)(*6)	GQ-SUU7800xxxx	1	x	x	x	x	x	x		x

(凡例) : 標準搭載  
 : 搭載可(搭載優先順位)  
 x : 搭載不可

- \*1:一つのディスクベイには、異なる容量の HDD にて構築できません。(ディスクベイ 1 単位での HDD 容量混載は可[但し、リレーディスク設定に注意が必要です。])
- \*2:既設のドライブへの増設はできません。
- \*4:別途 SCSI 制御ケーブルが必要。
- \*6:別途ディスク(2ベイ用)[GQ-AU7900]が必要です。
- \*10:Windows Server 2008 環境時は、未対応です。
- \*11:Windows Server 2008 および Windows Server 2003 x64 Editions 環境時は、未対応です。

< H A 8 0 0 0 / T S 2 0 A H RAID(SAS)E<sup>TM</sup> (ハードディスクキット[GQ-ES7605]を搭載の場合) > [ ラックタイプ ]

品名	形名	最大搭載台数	拡張ストレージベイ													
			3.5 型 (*1)						5 型							
			1	2	3	4	5	6	7	8	1	2	3			
内蔵ハードディスク(73GB,15000r/min,3.5 型)	GQ-UH70735D	8												x	x	x
内蔵ハードディスク(146GB,15000r/min,3.5 型)	GQ-UH71465D	8												x	x	x
内蔵ハードディスク(300GB,15000r/min,3.5 型) (*7)	GQ-UH73005D	8												x	x	x
内蔵 C D - R O M セット(24 倍速) (*2)(*10)	GQ-SUC5524B00NEX	1	x	x	x	x	x	x	x	x	x	x	x	x	x	x
内蔵 D V D - R O M セット (*2)	GQ-SUV5050A00NEX	(折一)	x	x	x	x	x	x	x	x	x	x	x	x	x	x
内蔵 D V D - R A M (*2)(*11)	GQ-LV7100EX	1	x	x	x	x	x	x	x	x	x	x	x	x	x	x
内蔵 D A T セット(DAT72) (*4)	GQ-SUD7732xxxx	1	x	x	x	x	x	x	x	x						x
内蔵 D A T チェンジャーセット(DAT72)	GQ-SUD7746xxxx	0	x	x	x	x	x	x	x	x	x	x	x	x	x	x
内蔵 A I T セット(AIT-2) (*4)	GQ-SUS7510xxxx	1	x	x	x	x	x	x	x	x						x
内蔵 L T O セット(Ultrium2 1/2-7/16吋) (*4)	GQ-SUU7201xxxx	1	x	x	x	x	x	x	x	x	x	x	x	x	x	x
内蔵 L T O セット(Ultrium3 1/2-7/16吋) (*4)	GQ-SUU7410xxxx	1	x	x	x	x	x	x	x	x	x	x	x	x	x	x
内蔵 L T O セット(Ultrium3 7/16吋) (*4)(*6)	GQ-SUU7400xxxx	1	x	x	x	x	x	x	x	x	x	x	x			x
内蔵 L T O セット(Ultrium4 7/16吋) (*4)(*6)	GQ-SUU7800xxxx	1	x	x	x	x	x	x	x	x	x	x	x			x

(凡例) : 標準搭載  
 : 搭載可(搭載優先順位)  
 x : 搭載不可

- \*1:一つのディスクベイには、異なる容量の HDD にて構築できません。(ディスクベイ 1 単位での HDD 容量混載は可[但し、リレーディスク設定に注意が必要です。])
- \*2:既設のドライブへの増設はできません。
- \*4:別途 SCSI 制御ケーブルが必要。
- \*6:別途ディスク(2ベイ用)[GQ-AU7900]が必要です。
- \*7:OS をインストールする論理ドライブの容量は 2.1TB(2199GB)を超えないよう設定願います。
- \*10:Windows Server 2008 環境時は、未対応です。
- \*11:Windows Server 2008 および Windows Server 2003 x64 Editions 環境時は、未対応です。

<システム装置および内蔵オプション編>

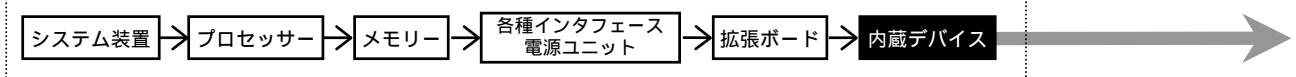

<外付けオプション編>へ

- ・ディスプレイ装置、・スイッチングHUB、・外付け装置、
- ・無停電電源装置<タワータイプ用>等

<ラックキャビネット編>へ

- ・ラックオプション品
- ・無停電電源装置<ラックタイプ>

- 内蔵デバイス搭載条件表 -

- ・内蔵デバイスの搭載位置および最大搭載台数については、下表のとおりです。
- ・ハードディスクが内蔵されたモデルの場合、拡張ストレージベイ 3.5 型(1~3)に内蔵ハードディスクが標準搭載されます。

< H A 8 0 0 0 / T S 2 0 B H RAID(シリアル ATA)モデル [ タワータイプ ] >

品名	形名	最大 搭載 台数	拡張ストレージベイ							
			3.5 型 (*1)			5 型				
			1	2	3	4	1	2	3	
内蔵ハードディスク(160GB, 7200r/min, 3.5 型)	GQ-UH71601A	4						x	x	x
内蔵ハードディスク(250GB, 7200r/min, 3.5 型)	GQ-UH72501A	4						x	x	x
内蔵ハードディスク(500GB, 7200r/min, 3.5 型)	GQ-UH75001A	4						x	x	x
内蔵ハードディスク(1TB, 7200r/min, 3.5 型) (*7)	GQ-UH710001A	4						x	x	x
内蔵 C D - R O M セット(24 倍速) (*2)(*10)	GQ-SUC5524B00NEX	1 (択一)	x	x	x	x	x	x	x	x
内蔵 D V D - R O M セット (*2)	GQ-SUV5050A00NEX		x	x	x	x	x	x	x	x
内蔵 D V D - R A M (*2)(*11)	GQ-LV7100EX		x	x	x	x	x	x	x	x
内蔵 D A T セット(DAT72) (*4)	GQ-SUD7732xxxx	1	x	x	x	x	x			x
内蔵 D A T チェンジャーセット(DAT72) (*4)(*6)	GQ-SUD7746xxxx	1	x	x	x	x	x			x
内蔵 A I T セット(AIT-2) (*4)	GQ-SUS7510xxxx	1	x	x	x	x	x			x
内蔵 L T O セット(Ultrium2 1/2インチ) (*4)	GQ-SUU7201xxxx	1	x	x	x	x	x	x		x
内蔵 L T O セット(Ultrium3 1/2インチ) (*4)	GQ-SUU7410xxxx	1	x	x	x	x	x	x		x
内蔵 L T O セット(Ultrium3 3/4インチ) (*4)(*6)	GQ-SUU7400xxxx	1	x	x	x	x	x			x
内蔵 L T O セット(Ultrium4 3/4インチ) (*4)(*6)	GQ-SUU7800xxxx	1	x	x	x	x	x			x

- (凡例) : 標準搭載  
 : 搭載可(搭載優先順位)  
 x : 搭載不可

- \*1:一つのディスクレギュレータは、異なる容量の HDD にて構築できません。(ディスクレギュレータ単位での HDD 容量混載は可(但し、別ドライブ設定に注意が必要です。))  
 \*2:既設SATA装置への増設はできません。  
 \*4:別途 SCSI ホットセットが必要です。  
 \*6:別途ディスクレギュレータ(2ヶイ用)[GQ-AU7900]が必要です。  
 \*7:OS をインストールする論理ドライブの容量は 2.1TB(2199GB)を超えないよう設定願います。  
 \*10:Windows Server 2008 環境時は、未サポートです。  
 \*11:Windows Server 2008 および Windows Server 2003 x64 Editions 環境時は、未サポートです。

< H A 8 0 0 0 / T S 2 0 B H RAID(シリアル ATA)モデル (ハードディスクベイ[GQ-ES7605]を搭載の場合) > [ タワータイプ ]

品名	形名	最大 搭載 台数	拡張ストレージベイ													
			3.5 型 (*1)						5 型							
			1	2	3	4	5	6	7	8	1	2	3			
内蔵ハードディスク(160GB, 7200r/min, 3.5 型)	GQ-UH71601A	8												x	x	x
内蔵ハードディスク(250GB, 7200r/min, 3.5 型)	GQ-UH72501A	8												x	x	x
内蔵ハードディスク(500GB, 7200r/min, 3.5 型) (*7)	GQ-UH75001A	8												x	x	x
内蔵ハードディスク(1TB, 7200r/min, 3.5 型) (*7)	GQ-UH710001A	8												x	x	x
内蔵 C D - R O M セット(24 倍速) (*2)(*10)	GQ-SUC5524B00NEX	1 (択一)	x	x	x	x	x	x	x	x	x	x	x	x	x	x
内蔵 D V D - R O M セット (*2)	GQ-SUV5050A00NEX		x	x	x	x	x	x	x	x	x	x	x	x	x	x
内蔵 D V D - R A M (*2)(*11)	GQ-LV7100EX		x	x	x	x	x	x	x	x	x	x	x	x	x	x
内蔵 D A T セット(DAT72) (*4)	GQ-SUD7732xxxx	1	x	x	x	x	x	x	x	x	x	x				x
内蔵 D A T チェンジャーセット(DAT72) (*4)(*6)	GQ-SUD7746xxxx	1	x	x	x	x	x	x	x	x	x	x				x
内蔵 A I T セット(AIT-2) (*4)	GQ-SUS7510xxxx	1	x	x	x	x	x	x	x	x	x	x				x
内蔵 L T O セット(Ultrium2 1/2インチ) (*4)	GQ-SUU7201xxxx	1	x	x	x	x	x	x	x	x	x	x	x			x
内蔵 L T O セット(Ultrium3 1/2インチ) (*4)	GQ-SUU7410xxxx	1	x	x	x	x	x	x	x	x	x	x	x			x
内蔵 L T O セット(Ultrium3 3/4インチ) (*4)(*6)	GQ-SUU7400xxxx	1	x	x	x	x	x	x	x	x	x	x				x
内蔵 L T O セット(Ultrium4 3/4インチ) (*4)(*6)	GQ-SUU7800xxxx	1	x	x	x	x	x	x	x	x	x	x				x

- (凡例) : 標準搭載  
 : 搭載可(搭載優先順位)  
 x : 搭載不可

- \*1:一つのディスクレギュレータは、異なる容量の HDD にて構築できません。(ディスクレギュレータ単位での HDD 容量混載は可(但し、別ドライブ設定に注意が必要です。))  
 \*2:既設SATA装置への増設はできません。  
 \*4:別途 SCSI ホットセットが必要です。  
 \*6:別途ディスクレギュレータ(2ヶイ用)[GQ-AU7900]が必要です。  
 \*7:OS をインストールする論理ドライブの容量は 2.1TB(2199GB)を超えないよう設定願います。  
 \*10:Windows Server 2008 環境時は、未サポートです。  
 \*11:Windows Server 2008 および Windows Server 2003 x64 Editions 環境時は、未サポートです。

<システム装置および内蔵オプション編>

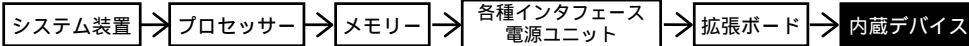

<外付けオプション編>へ

- ・ディスプレイ装置、・スイッチングHUB、・外付け装置、
- ・無停電電源装置<タワータイプ用>等

<ラックキャビネット編>へ

- ・ラックオプション品
- ・無停電電源装置<ラックタイプ>

- 内蔵デバイス搭載条件表 -

- ・内蔵デバイスの搭載位置および最大搭載台数については、下表のとおりです。
- ・ハードディスクが内蔵されたモデルの場合、拡張ストレージベイ 3.5 型(1~3)に内蔵ハードディスクが標準搭載されます。

< H A 8 0 0 0 / T S 2 0 B H RAID(シリアルATA)モデル [ラックタイプ]>

品名	形名	最大 搭載 台数	拡張ストレージベイ										
			3.5 型 (*1)						5 型				
			1	2	3	4	1	2	3				
内蔵ハードディスク(160GB, 7200r/min, 3.5 型)	GQ-UH71601A	4						x	x	x			
内蔵ハードディスク(250GB, 7200r/min, 3.5 型)	GQ-UH72501A	4						x	x	x			
内蔵ハードディスク(500GB, 7200r/min, 3.5 型)	GQ-UH75001A	4						x	x	x			
内蔵ハードディスク(1TB, 7200r/min, 3.5 型) (*7)	GQ-UH710001A	4						x	x	x			
内蔵CD-ROMセット(24倍速) (*2)(*10)	GQ-SUC5524B00NEX	1 (択一)	x	x	x	x	x	x	x	x			
内蔵DVD-ROMセット (*2)	GQ-SUV5050A00NEX		x	x	x	x	x	x	x	x			
内蔵DVD-RAM (*2)(*11)	GQ-LV7100EX		x	x	x	x	x	x	x	x			
内蔵DATセット(DAT72) (*4)	GQ-SUD7732xxxx	1	x	x	x	x	x	x	x				
内蔵DATチェンジャーセット(DAT72)	GQ-SUD7746xxxx	0	x	x	x	x	x	x	x	x	x	x	
内蔵AITセット(AIT-2) (*4)	GQ-SUS7510xxxx	1	x	x	x	x	x	x	x				
内蔵LTOセット(Ultrium2 1/2インチ) (*4)	GQ-SUU7201xxxx	1	x	x	x	x	x	x	x				
内蔵LTOセット(Ultrium3 1/2インチ) (*4)	GQ-SUU7410xxxx	1	x	x	x	x	x	x	x				
内蔵LTOセット(Ultrium3 1/2インチ) (*4)(*6)	GQ-SUU7400xxxx	1	x	x	x	x	x	x	x				
内蔵LTOセット(Ultrium4 1/2インチ) (*4)(*6)	GQ-SUU7800xxxx	1	x	x	x	x	x	x	x				

- (凡例) : 標準搭載  
 : 搭載可(搭載優先順位)  
 x : 搭載不可

- \*1:一つのディスクレギュレータは、異なる容量の HDD にて構築できません。(ディスクレギュレータ単位での HDD 容量混載は可(但し、別ドライブ設定に注意が必要です。))  
 \*2:既設SATA装置への増設はできません。  
 \*4:別途 SCSI ホットセットが必要です。  
 \*6:別途ディスクレギュレータ(2インチ用)[GQ-AU7900]が必要です。  
 \*7:OS をインストールする論理ドライブの容量は 2.1TB(2199GB)を超えないよう設定願います。  
 \*10:Windows Server 2008 環境時は、未サポートです。  
 \*11:Windows Server 2008 および Windows Server 2003 x64 Editions 環境時は、未サポートです。

< H A 8 0 0 0 / T S 2 0 B H RAID(シリアルATA)モデル(ハードディスクキット[GQ-ES7605]を搭載の場合) > [ラックタイプ]

品名	形名	最大 搭載 台数	拡張ストレージベイ														
			3.5 型 (*1)									5 型					
			1	2	3	4	5	6	7	8	1	2	3				
内蔵ハードディスク(160GB, 7200r/min, 3.5 型)	GQ-UH71601A	8													x	x	x
内蔵ハードディスク(250GB, 7200r/min, 3.5 型)	GQ-UH72501A	8													x	x	x
内蔵ハードディスク(500GB, 7200r/min, 3.5 型) (*7)	GQ-UH75001A	8													x	x	x
内蔵ハードディスク(1TB, 7200r/min, 3.5 型) (*7)	GQ-UH710001A	8													x	x	x
内蔵CD-ROMセット(24倍速) (*2)(*10)	GQ-SUC5524B00NEX	1 (択一)	x	x	x	x	x	x	x	x	x	x	x	x	x	x	
内蔵DVD-ROMセット (*2)	GQ-SUV5050A00NEX		x	x	x	x	x	x	x	x	x	x	x	x	x	x	
内蔵DVD-RAM (*2)(*11)	GQ-LV7100EX		x	x	x	x	x	x	x	x	x	x	x	x	x	x	
内蔵DATセット(DAT72) (*4)	GQ-SUD7732xxxx	1	x	x	x	x	x	x	x	x	x	x	x				
内蔵DATチェンジャーセット(DAT72)	GQ-SUD7746xxxx	0	x	x	x	x	x	x	x	x	x	x	x	x	x	x	
内蔵AITセット(AIT-2) (*4)	GQ-SUS7510xxxx	1	x	x	x	x	x	x	x	x	x						
内蔵LTOセット(Ultrium2 1/2インチ) (*4)	GQ-SUU7201xxxx	1	x	x	x	x	x	x	x	x	x	x					
内蔵LTOセット(Ultrium3 1/2インチ) (*4)	GQ-SUU7410xxxx	1	x	x	x	x	x	x	x	x	x	x					
内蔵LTOセット(Ultrium3 1/2インチ) (*4)(*6)	GQ-SUU7400xxxx	1	x	x	x	x	x	x	x	x	x	x					
内蔵LTOセット(Ultrium4 1/2インチ) (*4)(*6)	GQ-SUU7800xxxx	1	x	x	x	x	x	x	x	x	x	x					

- (凡例) : 標準搭載  
 : 搭載可(搭載優先順位)  
 x : 搭載不可

- \*1:一つのディスクレギュレータは、異なる容量の HDD にて構築できません。(ディスクレギュレータ単位での HDD 容量混載は可(但し、別ドライブ設定に注意が必要です。))  
 \*2:既設SATA装置への増設はできません。  
 \*4:別途 SCSI ホットセットが必要です。  
 \*6:別途ディスクレギュレータ(2インチ用)[GQ-AU7900]が必要です。  
 \*7:OS をインストールする論理ドライブの容量は 2.1TB(2199GB)を超えないよう設定願います。  
 \*10:Windows Server 2008 環境時は、未サポートです。  
 \*11:Windows Server 2008 および Windows Server 2003 x64 Editions 環境時は、未サポートです。

<システム装置および内蔵オプション編>

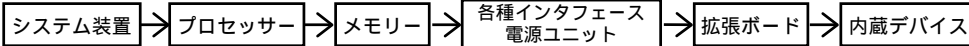

<外付けオプション編>へ

・ディスプレイ装置、・スイッチングHUB、・外付け装置、  
・無停電電源装置<タワータイプ用>等

<ラックキャビネット編>へ

・ラックオプション品  
・無停電電源装置<ラックタイプ>

## 防塵オプション

<TS10, TS20タワータイプ用防塵オプション[GQ-AJ7T10AGEX] /

TS20ラックタイプ用防塵オプション[GQ-AJ7T2RAGEX]>

防塵オプションの仕様

- ・防塵オプションは、デバイス防塵パネル、フィルタ(13枚)、ワッシャー、交換時期ラベル(13枚)およびFDDカバークッション(1個)、フロントドア[ラックタイプ]、ドアストッパー[ラックタイプ]で構成されます。

質量	175g(フロントドア、ドアストッパー-除く)
外形寸法	フロントドア内側に設置

- ・フィルタはフロントドアの内側にガイドおよびワッシャーにて固定されます。
- ・フィルタと交換時期ラベルの交換周期は1ヶ月です。
- ・フィルタ交換は、基本的にユーザ作業となります。
- ・フィルタ交換は、システム稼動中でも可能です。
- ・防塵オプションを取り付けたTS20ラックタイプシステム装置は、フロントドア開閉時に下部のシステム装置に接触するため、システム装置の下1Uを空けてラックキャビネットに搭載してください。また、空けた箇所には、ブランクパネルを搭載してください。

防塵オプション使用時の注意事項

- ・フィルタを定期交換しなかった場合、フィルタが目詰まりを起こします。目詰まりを起こした状態で装置を連続運転すると、装置内部の温度が上昇し、システム装置故障の原因となります。フィルタの交換時期が来たら、必ずフィルタの交換をしてください。

防塵オプションの販売方法

- ・防塵オプションは、個別見積りでの個別対応となります。

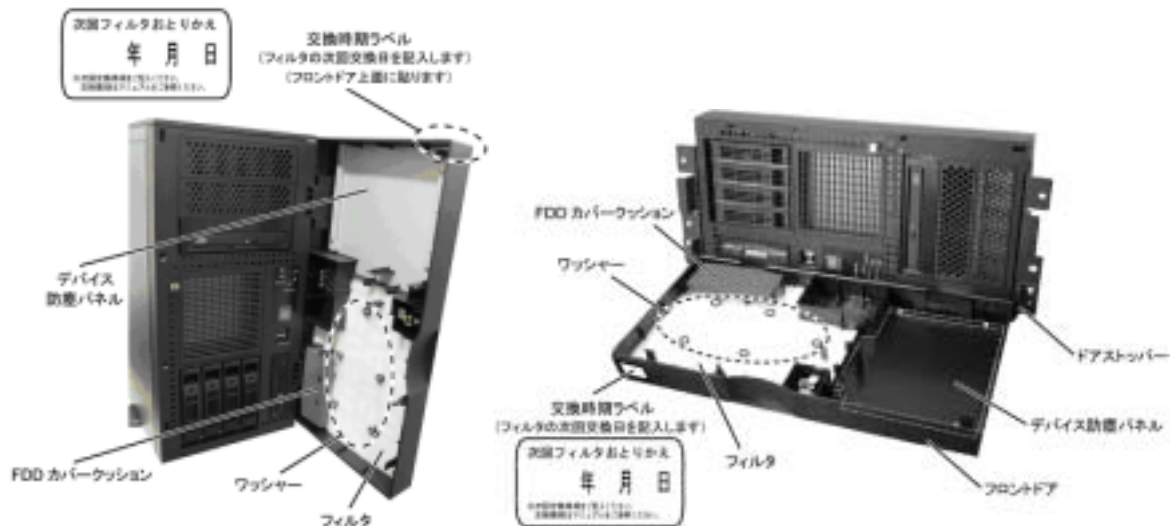
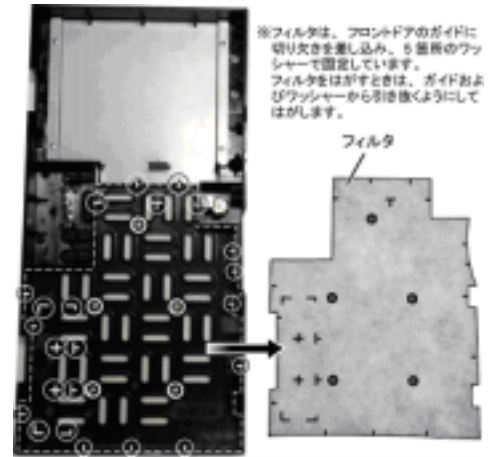

[TS20 タワータイプ]

[TS20 ラックタイプ]

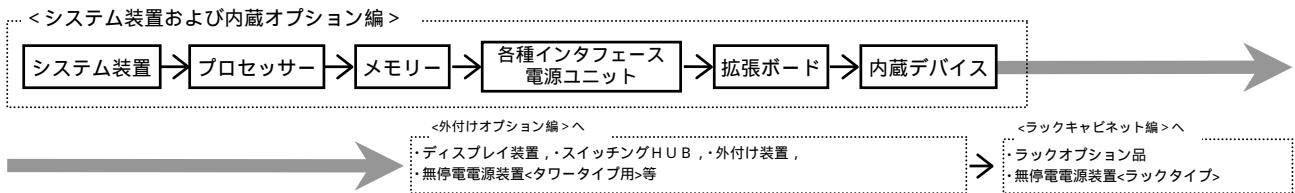

その他

<ラックキャビネットへ搭載の場合>

ラックキャビネット[16U]およびラックキャビネット[38U]への横置き搭載するシステム装置を、新規手配の場合は、必ずラックタイプのモデルを選択願います。  
 (ラックタイプのモデルには、ラックマウントキットが含まれています。)

既設のタワータイプシステム装置をラックキャビネット[16U]およびラックキャビネット[38U]への横置き搭載場合は、ラックマウントキット(GQ-AU7685)及び保守サービス会社作業のユニット現地増設サービス(搬入+セットアップ)が必要です。

ラックキャビネット[16U]およびラックキャビネット[38U]への搭載には、下記の条件があります。

- ・ラックキャビネットへの搭載高さは、5U必要です。
- ・システム装置を[38U]ラックキャビネットに搭載する場合、ラックキャビネット最上部8Uへの搭載には、下記制限がありますのでご注意ください。
  - 1)保守作業時間が通常より長くなりますので、営業より顧客へ説明し了承頂く必要があります。
  - 2)最上部8Uへの搭載がある場合、保守時にリフトが必要となりますので、営業より(電サ)への連絡が必要です。
- ・ラックキャビネット[16U]およびラックキャビネット[38U]に搭載するオプション品の利用が可能です。  
 [3.ラックキャビネット編]をご参照いただき、必要なオプション品を選択してください。

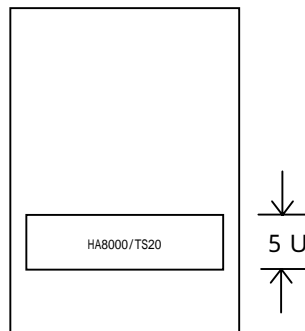

- ラックキャビネットへの搭載パターン -

<重要>  
 デフォルト搭載パターンの変更、またはラックオプション品の追加をご希望される場合は、弊社営業にお問合わせ下さい。