

セールスガイド

HSG-1xx

# HITACHI Advanced Server HA8000シリーズ

(TS10xH, TS20xH, RS110xH, RS210xH, RS220xH, RS440AH 版)

## システム構成図

(2008年 8月8日現在)



# HA8000series

# HITACHI

< 他社所有商標に関する表示 >

- ・Pentium, Xeonは、Intel Corporationの商標または登録商標です。
- ・Microsoft, Windows, Windows 2000, Internet Explorerは、米国およびその他の国における米国Microsoft Corp.の登録商標です。
- ・Linuxは、Linus Torvaldsの米国及びその他の国及びその他の国商標あるいは登録商標です。
- ・Red Hatは、Red Hat, Inc.の米国及びその他の国における商標または登録商標です。
- ・VMwareは、VMware, Inc.の米国及び各国での登録商標または商標です。
- ・Advanced Intelligent Tapeはソニー株式会社の登録商標です。
- ・ARCServeは米国Computer Associates International, Inc.の登録商標です。
- ・VERITASは、Symantec Corporation及びその関連会社の登録商標です。
- ・Chipkillは、IBM Corporationの商標です。
- ・その他、記載されているソフトウェアおよびハードウェアの名称等は、一般に開発会社の商品名称または登録商標です。

< 断り書き >

- ・本資料では、以降
  - Intel(R) Pentium(R) Dual-Core Desktopプロセッサ E2180をPentium Dual-Core E2180に、
  - Intel(R) Xeon(R) プロセッサ E3110をXeon E3110に、
  - Intel(R) Xeon(R) プロセッサ E5205をXeon E5205に、
  - Intel(R) Xeon(R) プロセッサ X5260をXeon X5260に、
  - Intel(R) Xeon(R) プロセッサ E7220をXeon E7220に、
  - Intel(R) Xeon(R) プロセッサ X3360をXeon X3360に、
  - Intel(R) Xeon(R) プロセッサ E5405をXeon E5405に、
  - Intel(R) Xeon(R) プロセッサ E5430をXeon E5430に、
  - Intel(R) Xeon(R) プロセッサ E5450をXeon E5450に、
  - Intel(R) Xeon(R) プロセッサ X7350をXeon X7350に、
  - Microsoft(R) Windows Server(R) 2008 Enterprise日本語版を  
Windows Server 2008 Enterprise日本語版に、
  - Microsoft(R) Windows Server(R) 2008 Enterprise without Hyper-V日本語版を  
Windows Server 2008 Enterprise without Hyper-V日本語版に、
  - Microsoft(R) Windows Server(R) 2008 Standard日本語版を  
Windows Server 2008 Standard日本語版に、
  - Microsoft(R) Windows Server(R) 2008 Standard without Hyper-V日本語版を  
Windows Server 2008 Standard without Hyper-V日本語版に、
  - Microsoft(R) Windows Server(R) 2008 Enterprise 32-bit日本語版を  
Windows Server 2008 Enterprise 32-bit日本語版に、
  - Microsoft(R) Windows Server(R) 2008 Enterprise without Hyper-V 32-bit日本語版を  
Windows Server 2008 Enterprise without Hyper-V 32-bit日本語版に、
  - Microsoft(R) Windows Server(R) 2008 Standard 32-bit日本語版を  
Windows Server 2008 Standard 32-bit日本語版に、
  - Microsoft(R) Windows Server(R) 2008 Standard without Hyper-V 32-bit日本語版を  
Windows Server 2008 Standard without Hyper-V 32-bit日本語版に、
  - Microsoft(R) Windows Server(R) 2003 R2, Enterprise x64 Edition日本語版を  
Windows Server 2003 R2, Enterprise x64 Edition日本語版に、
  - Microsoft(R) Windows Server(R) 2003, Enterprise x64 Edition日本語版を  
Windows Server 2003, Enterprise x64 Edition日本語版に、
  - Microsoft(R) Windows Server(R) 2003 R2, Standard x64 Edition日本語版を  
Windows Server 2003 R2, Standard x64 Edition日本語版に、
  - Microsoft(R) Windows Server(R) 2003, Standard x64 Edition日本語版を  
Windows Server 2003, Standard x64 Edition日本語版に、
  - Microsoft(R) Windows Server(R) 2003 R2, Enterprise Edition日本語版を  
Windows Server 2003 R2, Enterprise Edition日本語版に、
  - Microsoft(R) Windows Server(R) 2003, Enterprise Edition日本語版を  
Windows Server 2003, Enterprise Edition日本語版に、
  - Microsoft(R) Windows Server(R) 2003 R2, Standard Edition日本語版を  
Windows Server 2003 R2, Standard Edition日本語版に、
  - Microsoft(R) Windows Server(R) 2003, Standard Edition日本語版を  
Windows Server 2003, Standard Edition日本語版に、
  - Microsoft(R) Windows(R) 2000 Advanced Server日本語版を  
Windows 2000 Advanced Server日本語版に、
  - Microsoft(R) Windows(R) 2000 Server日本語版を  
Windows 2000 Server日本語版に、それぞれ略称致します。

- ・本資料で使用の単位は、

K	: 1,024
k	: 10 <sup>3</sup>
M	: 10 <sup>6</sup>
G	: 10 <sup>9</sup>
T	: 10 <sup>12</sup>

で換算しています。

**<流通プログラムの紹介が「HANDライブラリ」インターネットによる情報提供について>**

HA8000シリーズで利用できる流通ソフトウェア/ハードウェアの情報を、インターネットで入手頂けます。

この情報は各販売元から頂いた情報をそのまま纏めたものであり、(株)日立製作所では動作保証は致しかねますが、構成検討の際にあわせて御参照下さい。

<http://www.hitachi.co.jp/HAND/>

## お問い合わせ先

本製品のハードウェアについての技術的なお問い合わせは、HCAセンタ（HITACカスタマ・アンサ・センタ）でご回答いたしますので、次のフリーダイヤルにおかけください。受付担当がお問い合わせ内容を承り、専門エンジニアが折り返し電話でお答えするコールバック方式をとらせていただきます。

**HCAセンタ（HITACカスタマ・アンサ・センタ）**  
**<フリーダイヤル> 0120 - 2580 - 91**

<受付時間> 9:00～12:00 / 13:00～17:00（土・日・祝日を除く）

お願い

- ・質問内容をFAXでお送りいただくこともありますので、ご協力をお願いいたします。
- ・HITACカスタマ・アンサ・センタでお答えできるのは、製品のハードウェアの機能や操作方法などです。OSや各言語によるユーザープログラムの技術支援は、除きます。
- ・明らかにハードウェア障害と思われる場合は、販売会社または保守会社にご連絡ください。

# 目 次

システム構成図の見方	1
Linux環境をお考えの方へ	2
形名についての説明	3
ハードウェア保守サービスについて	4
おまかせ安心モデル(3年)について	6
HA8000シリーズ(2008年5月~7月)仕様比較一覧	9
1. ハードウェア構成図 システム装置および内蔵オプション編	15
1.1 HA8000/TS10 AH, BH, CH, DH	15
1.2 HA8000/TS20	
(1) HA8000/TS20 AH, BH	65
(2) HA8000/TS20[静音モデル] CH, DH	125
1.3 HA8000/RS110 AH, BH, CH	173
1.4 HA8000/RS210 AH, BH	199
1.5 HA8000/RS220 AH, BH, DH	233
1.6 HA8000/RS440 AH	281
2. ハードウェア構成図 外付けオプション編	309
2.1 ディスプレイ装置	309
2.2 USBフロッピーディスクドライブ	310
2.3 コンソール切替ユニット<タワータイプ用>	311
2.4 スwitchングHUB	312
2.5 外付け装置	
(1) エントリーディスクアレイ装置(BR20(BR201))	313
(2) エントリーストレージ(BR50)	316
(3) ディスクアレイサブシステム	317
(4) バックアップキャビネット	320
(5) リムーバブルデバイスユニット	329
(6) DAT72チェンジャー	338
(7) LTOオートローダー	340
(8) LTOチェンジャー	341
(9) LTOライブラリ装置	345
(10) 大型テープライブラリ装置	350
2.6 無停電電源装置(UPS)<タワータイプ用>	353
3. ハードウェア構成図 ラックキャビネット編	359
3.1 ラックキャビネット	359
4. オプション一覧	385
5. サービス一覧	451
6. 有寿命品一覧	467
7. システム構成上の注意事項	475
7.1 OS情報	475
7.2 ディスクアレイ情報	482
7.3 バックアップデバイス情報	494
7.4 無停電電源装置(UPS)情報	500
7.5 LANボード高信頼性化機能サポート情報	505
7.6 冗長電源情報	512
7.7 Deployment Manager情報	514
7.8 高信頼技術情報	515
7.9 コンソール切替ユニット, ディスプレイ/キーボードユニット 及びディスプレイ装置接続サポート情報	519
8. 導入計画	523
8.1 環境条件	523
8.2 電源設備	525
8.3 消耗品	528
8.4 その他	530

## Linux環境をお考えの方へ

本システム構成図の記載事項はすべて、

Windows Server 2008 Enterprise日本語版/  
Windows Server 2008 Enterprise without Hyper-V日本語版/  
Windows Server 2008 Standard日本語版/  
Windows Server 2008 Standard without Hyper-V日本語版/  
Windows Server 2008 Enterprise 32-bit日本語版/  
Windows Server 2008 Enterprise without Hyper-V 32-bit日本語版/  
Windows Server 2008 Standard 32-bit日本語版/  
Windows Server 2008 Standard without Hyper-V 32-bit日本語版/  
Windows Server 2003 R2,Enterprise x64 Edition日本語版/  
Windows Server 2003,Enterprise x64 Edition日本語版/  
Windows Server 2003 R2,Standard x64 Edition日本語版/  
Windows Server 2003,Standard x64 Edition日本語版/  
Windows Server 2003 R2,Enterprise Edition日本語版/  
Windows Server 2003,Enterprise Edition日本語版/  
Windows Server 2003 R2,Standard Edition日本語版/  
Windows Server 2003,Standard Edition日本語版

環境に限り、動作保証するものです。

したがって、Linux環境をお考えの方は、あくまでお客様の自己責任のもとで、ご使用いただくこととなります。

なお、Linux環境における動作確認情報は、以下のWebサイトをご参照願います。

<http://www.hitachi.co.jp/Prod/comp/linux/index.html>

### 重要

Linux環境における動作確認情報は、あくまでも限られた評価環境における動作結果を報告しているものであり、Linuxのすべての動作を保証しているものではありません。

Linuxシステムの導入や運用については、お客様の自己責任のもとでお願い致します。

## ハードウェア保守サービスについて

お客様に、機器を最良な状態でお使い頂きたい為、きめ細かな保守サービスをご用意しております。HA8000シリーズ（HA8000/TS10, TS20, RS110, RS210, RS220, RS440）において「TCOを削減する無償保証」、「迅速な保守対応」、「充実なサポート&サービス」、「安心の運用性・信頼性」、「高品質・高性能のハードウェア」をコンセプトとした3年無償保証サービスを開始します。

3年無償保証サービス	1年目： 維持保守サービス [当日オンサイト] (無償)	2, 3年目： 出張修理サービス [翌平日オンサイト](無償)	有償サービス  年契約サービス (維持保守サービス、 出張修理サービス、 バーコールサービス など)				
	2, 3年目： 維持保守サービス[当日オンサイト]への アップグレードサービス(有償)						
1年無償保証サービス	1年目： 維持保守サービス [当日オンサイト] (無償)	有償サービス 年契約サービス(維持保守サービス, 出張修理サービス), バーコールサービスなど					
<table border="1" style="width: 100%;"> <tr> <td style="width: 25%;">1年目</td> <td style="width: 25%;">2年目</td> <td style="width: 25%;">3年目</td> <td style="width: 25%;">4年目以降</td> </tr> </table>				1年目	2年目	3年目	4年目以降
1年目	2年目	3年目	4年目以降				

### 1. 3年無償保証サービス

<対象機種>

HA8000/TS20, RS210, RS220, RS440システム装置及び内蔵オプション

<サービス内容>

無償保証期間	ご購入から3年間	
サービス内容	1年目	保守維持サービス[当日オンサイト] 障害発生発生時サービス員の即時出張による修復(無償)
	2, 3年目	出張修理サービス[翌平日オンサイト] *1 障害発生のご連絡から翌平日以降、サービス員の出張による修復(無償)
サービス時間	1年目	平日 8:00~19:00(土曜・日曜・祝日・年末年始を除く)
	2, 3年目	平日 9:00~17:00(土曜・日曜・祝日・年末年始を除く)

\*1: 維持保守サービス[当日オンサイト]へのアップグレードサービス(有償)を用意しています。

### 2. 1年無償保証サービス

<対象機種>

HA8000/TS10, RS110システム装置及び内蔵オプション,  
外付けデバイス, ラック関連オプション品及び無停電電源装置

<サービス内容>

無償保証期間	ご購入から1年間	
サービス内容 *2	保守維持サービス[当日オンサイト] 障害発生発生時サービス員の即時出張による修復(無償)	
サービス時間	平日 8:00~19:00(土曜・日曜・祝日・年末年始を除く)	

\*2: 3年バックサービス(1年間の無償保証期間を含む3年契約)(有償)を用意しています。

通常の維持保守契約に比較し割安となります。

### 3. 無償保証サービス期間と形名について

無償保証サービス期間と形名については、下表を参照願います。

	対象製品	形名
3年無償保証サービス対象製品	・システム装置 (HA8000/TS20,RS210,RS220,RS440)	GQxxxxxH-3xxxxxx
	・システム装置内蔵オプション (HA8000/TS20,RS210,RS220,RS440)	GQ-xxxxxx
	・外付けデバイス (エントリーストレージ(BR50))	GG0BR050-xxxxxxx
1年無償保証サービス対象製品	・システム装置 (HA8000/TS10,RS110)	GQxxxxxH-1xxxxxx
	・システム装置内蔵オプション (HA8000/TS10,RS110)	GQ-xxxxxx
	・液晶ディスプレイ装置	GQ-DTxxxx
	・外付けデバイス (エントリーディスクアレイ装置(BR20(BR201)))	GH0BR021-xxxxxxx
	・外付けデバイス (DAT72チェンジャー,LTOチェンジャー)	GH-SGVxx-xxxxxx
	・外付けデバイス (スイッチングHUB)	GH-BHxxxx
	・無停電電源装置	GH-SBUxxxxxxxx0
接続される機種種の保証期間に 準ずる製品	・ラック関連オプション品	GQ-xxxx GH-xxxx GV-xxxx
	・液晶ディスプレイ装置	PC-DTxxxxxxxx
	・外付けデバイス (USBフロッピーディスクドライブ)	GQ-UFxxxx
	・外付けデバイス (バックアップキャビネット,リムーバブルデバイスユニット)	GQxxxxxx-Nxxxxxx

## おまかせ安心モデル(3年)について

HA8000シリーズ全モデルにおいて、システム装置に維持保守(当日オンサイト)サービス3年と簡易定期点検サービスをセットにしたセットモデルを新規設定しました。

本セットモデルはお客様がより安心してお使い頂くことができ、またセット形名化により見積もり、手配を簡単にしたモデルです。

また、内蔵テープデバイスおよび無停電電源装置(UPS)に対しても3年維持保守サービスに加え2年目、3年目の推奨テープデバイスの供給や2年目のバッテリー交換作業等のサービスが付加された非常に便利な内容となっております。

### 1. 対象

- ・システム装置HA8000シリーズxHモデル全モデル対象
- ・内蔵テープデバイス
- ・無停電電源装置(UPS)(GH-SBUx9151/GV-SBU1xx1Nは除く)

### 2. セット形名

#### (1) システム装置セット形名

セット形名	O S	
GQQ - 2	Windows Server 2008 Enterprise日本語版(25CAL付)	
GQP - 2	Windows Server 2008 Standard日本語版(5CAL付)	
GQQ - 1	Windows Server 2008 Enterprise 32-bit日本語版(25CAL付)	
GQP - 1	Windows Server 2008 Standard 32-bit日本語版(5CAL付)	
GQM - 2	Windows Server 2003 R2,Enterprise x64 Edition日本語版(SP2)(25CAL付)	
GQL - 2	Windows Server 2003 R2,Standard x64 Edition日本語版(SP2)(5CAL付)	
GQM - 1	Windows Server 2003 R2,Enterprise Edition日本語版(SP2)(25CAL付)	
GQL - 1	Windows Server 2003 R2,Standard Edition日本語版(SP2)(5CAL付)	
GQA -	OSなし	

- ・には各モデル名称を示すコードが入ります。
- ・"おまかせ安心モデル(3年)"の場合は"に"A"が入ります。
- ・"おまかせ安心モデル(3年)"のセット形名例:GQLR22AH-Axxxxxx(RS220AHの場合)

#### (2) その他のセット形名

システム装置内蔵テープデバイスおよび無停電電源装置(UPS)についてのセット形名についても、おまかせ安心モデル(3年)専用セット形名を設定致します。

### 3. おまかせ安心モデル(3年)の製品イメージ

#### (1) システム装置

対象: HA8000シリーズ全システム装置

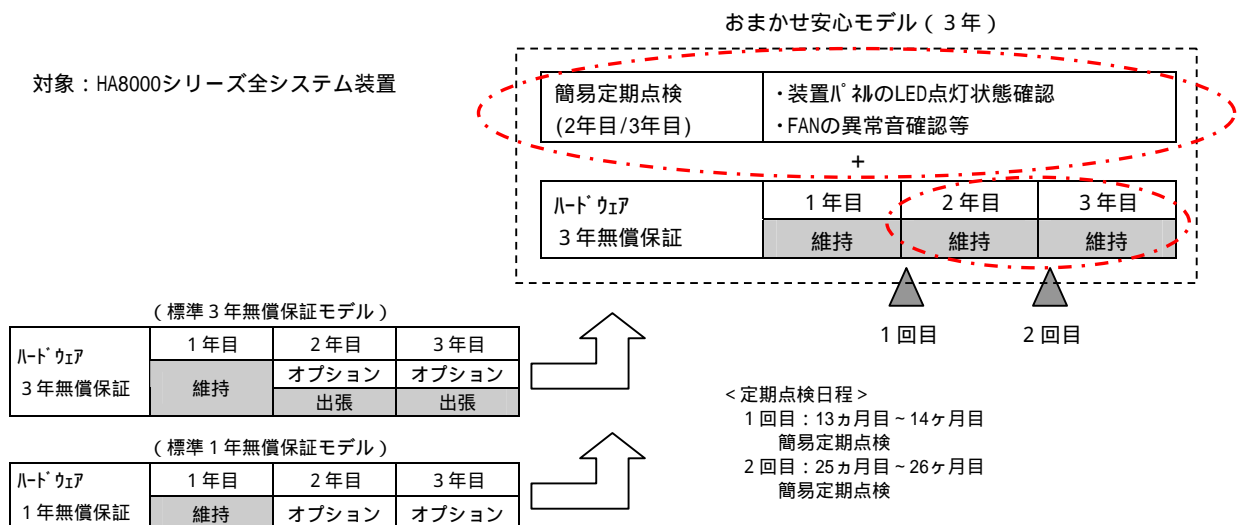



( 2 ) 内蔵テープデバイス

対象：システム装置に内蔵する  
全テープデバイス

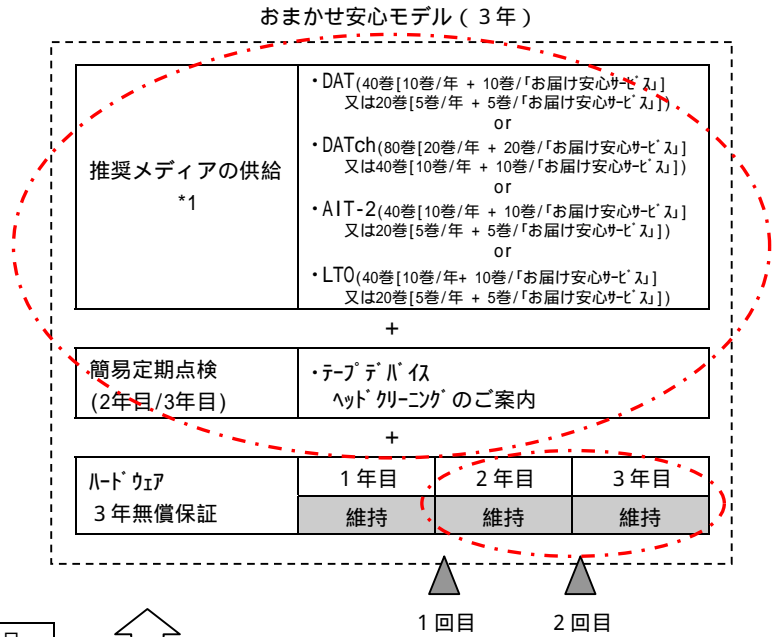

(標準 3年無償保証モデル)

	1年目	2年目	3年目
ハードウェア 3年無償保証	維持	オプション 出張	オプション 出張

(標準 1年無償保証モデル)

	1年目	2年目	3年目
ハードウェア 1年無償保証	維持	オプション	オプション

< 定期点検日程；システム装置に同期 >  
(1年目のテープ供給は製品に同梱)  
1回目：13ヵ月目～14ヵ月目  
テープ供給、ヘッドクリーニングのご案内  
2回目：25ヵ月目～26ヵ月目  
テープ供給、ヘッドクリーニングのご案内

\*1: 1年目は機器納入時同梱されます。また、2年目以降は点検作業時にサービスエンジニアがご供給します。  
・「お届け安心サービス」とは、「おまかせ安心モデル(3年)」にバンドルされ、お客様が必要時にメディアを提供するサービスです。

( 3 ) 無停電電源装置 ( UPS )

対象：全無停電電源装置  
(但し、GH-SBUx9151/GV-SBU1xx1Nは除く)

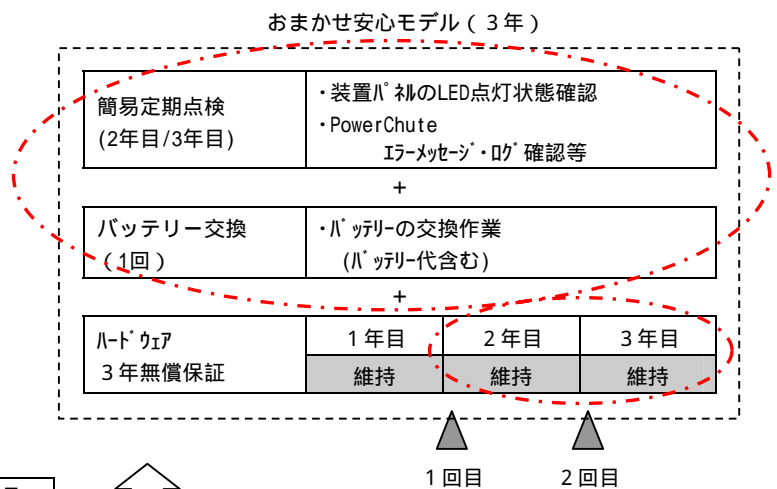

(標準モデル)

	1年目	2年目	3年目
ハードウェア 1年無償保証	維持	オプション	オプション

< 定期点検日程；システム装置に同期 >  
1回目：13ヵ月目～14ヵ月目  
簡易定期点検  
2回目：25ヵ月目～26ヵ月目  
簡易定期点検、  
バッテリー交換 (システム装置の電源off必須)

#### 4. 簡易定期点検について

・簡易定期点検サービス時間帯は維持保守時間帯に同じとなります。

平日8:00～19:00

<点検項目>

対象装置	種別	内容
システム装置	確認	通気孔の塵埃付着状態確認
		装置パネルのLED点灯状態確認
		FANの異常音確認
		各種アラート情報, デバイスのステータス情報及びエラーログ確認
	案内	レンズクリーナーによるレンズ部清掃のご案内 (CD-ROM/DVD-ROM/DVD-RAM) [レンズクリーナーは、1セット無償提供]
内蔵テープデバイス	案内	クリーニングメディアによるヘッド部清掃のご案内 (DAT/DATch/AIT/LTO) [クリーニングメディアは、各点検時に1巻提供]
無停電電源装置 (UPS)	確認	通気孔の塵埃付着状態確認・清掃のご案内
		装置パネルのLED点灯状態確認
	交換	PowerChute エラーメッセージ・ログ確認
		バッテリー交換[2回目点検時](システム装置の電源off必須)

簡易点検の作業時間は、約30分程度です。

#### 5. 販売上の注意事項

- (1) 標準モデルとおまかせ安心モデル(3年)の混在手配は認めませんのでご注意願います。  
おまかせ安心モデル(3年)セットモデルにおいては増設内蔵テープデバイスおよび無停電電源装置(UPS)の形名も必ずおまかせ安心モデル(3年)の形名を手配願います。
- (2) 本サービスを実施するにあたってご購入いただいたお客様のユーザ登録が必須となります。  
ユーザ登録を行わない場合、簡易定期点検およびテープ媒体送付、バッテリー交換等の作業を受けることができません。納入後は必ずユーザ登録を行うようにしてください。

### 1.3 HA8000/RS110

(1) HA8000/RS110 AH, BH, CH



HA8000/RS110 AH, BH, CH  
(筐体色：黒)

HA8000/RS110 AH, BH, CH システム装置 機器仕様

モデル名	RS110 AH		RS110 BH		RS110 CH	
	RAID(シリアルATA)モデル		RAID1(シリアルATA)モデル		ディスク(シリアルATA)モデル	
筐体タイプ	ラックタイプ[1U]					
CPU(周波数)	Intel® Pentium® Dual-Core Desktop プロセッサ E2180(2GHz), Intel® Xeon® プロセッサ E3110(3GHz), Intel® Xeon® プロセッサ X3360(2.83GHz)					
	プロセッサ数(CPUコア数)					
	最小1/最大1(Intel® Pentium® Dual-Core Desktop プロセッサ E2180:2, Intel® Xeon® プロセッサ E3110:2, Intel® Xeon® プロセッサ X3360:4)					
	キャッシュ	一次/1CPU				
メモリー	二次/1CPU					
チップセット	Intel 社製 3200					
システムバス(FSB)周波数	Intel® Pentium® Dual-Core Desktop プロセッサ E2180:800MHz, Intel® Xeon® プロセッサ E3110:1333MHz, Intel® Xeon® プロセッサ X3360:1333MHz					
メインメモリー	容量					
	スロット数					
	サポートメモリー容量					
	仕様					
表示機能	DDR2 SDRAM/667MHz/ECC/Unbuffered DIMM					
	アクセラレータ					
	XGI 社製 Z9S[オポード/PCI]					
	VRAM					
32MB						
表示解像度(表示色)*1						
640x480ドット(1677万色), 800x600ドット(1677万色), 1024x768ドット(1677万色), 1280x1024ドット(1677万色)						
ハードディスク(本体内部)*2	最大容量*7		RAID 0		-	
			RAID 5		-	
			ディスク		-	
	サポートHDD容量		1TB(RAID 1:1TBx2)			
	インタフェース		160GB, 250GB, 500GB, 1TB			
	回転数		シリアルATA /300			
RAIDコントローラ	コントローラ		LSI 社製 1078 SAS [PCIモード/PCI Express<x8>]		オポード	
	インタフェース		シリアルATA /300		シリアルATA /300	
	チャンネル数		3チャンネル(HDD1台/チャネル)		2チャンネル(HDD1台/チャネル)	
	キャッシュ容量		256MB(SDRAM/ECC)		-	
	サポートRAIDレベル		RAID 0,1,5,JBOD		RAID 1	
ハードディスクコントローラ	コントローラ		-		オポード	
	インタフェース		-		シリアルATA /300	
FDD						
3.5型外付けUSB FDD(1.44MB/720KB)x1ドライブ(オプショナル)						
CD-ROM						
薄型, 24倍速(IDE)x1ドライブ(オプショナル)						
DVD-ROM						
薄型, DVD-ROM:8倍速/CD-ROM:24倍速(IDE)x1ドライブ(オプショナル)						
DVD-RAM						
-						
拡張ベイ	3.5型ベイ(HDD専用ベイ)		3 [ネットワーキング対応/ホットスワップ対応] (ホットスワップはRAID1時のみ)		2(2ベイHDDにて占有) [ネットワーキング未対応/ホットスワップ未対応]	
	5型ベイ(薄型)		2(1ベイHDDにて占有)			
	FDD専用		1(CD-ROMまたはDVD-ROMで1ベイ占有)			
PCIスロット						
PCI Express<x8>(LowProfile)x1 [RAIDモードで占有], PCI Express<x1>(LowProfile)x1						
PCI Express<x8>(LowProfile)x1, PCI Express<x1>(LowProfile)x1 または 32bit/33MHz(5Vキ)-x1(オプショナル)						
標準インターフェイス						
LAN	コントローラ		Intel 社製 82573Lx1+82566DCx1[オポード/PCI]			
	インタフェース		1000BASE-T/100BASE-TX/10BASE-Tx2(RJ-45)			
	Wake On LAN機能		オポード*4			
外形寸法						
485(W)x713(D)x44(H)mm[突起物含む], 430(W)x579(D)x44(H)mm[取付金具含まず]						
質量[標準値](C( )内は最大質量値)						
約16.0kg(16.4kg)		約15.4kg(15.7kg)		約14.8kg(15.7kg)		
電源	電圧		AC100V±10% 50/60Hz			
	電源コードプラグ形状(本数)		接地型2極差込プラグ(1本)			
	冗長化電源		-			
冗長FAN						
-						
消費電力[最大値]		335W		300W		
消費電流[最大値]		3.8A		3.4A		
省エネ法に基づく表示		f		f		
区分		f		f		
エネルギー消費効率		0.0058		0.0054		
0.0050						
VCCI基準*5 / 騒音						
クラスA 情報技術装置 / 60dB以下*6						
RoHS指令						
対応						
インストールOS						
Windows Server 2008 Standard 日本語版(SCAL付) / Windows Server 2008 Standard 32-bit 日本語版(SCAL付) / Windows Server 2008 R2 Standard x64 Edition 日本語版(SP2)(SCAL付) / Windows Server 2008 R2 Standard Edition 日本語版(SP2)(SCAL付)						
サポートOS						
「7.システム構成上の注意事項」7.1 OS情報参照						
添付ソフトウェア						
JP1/ServerConductor/Agent(Windows)[管理ツール], HA8000 System Installer[簡易インストールツール], MegaRAID Storage Manager[RAID10AH, BH 専用ソフトウェア管理ツール], ホットスワップ保護エージェント						
主な添付品						
電源ケーブル, 取扱説明書, HA8000 System Installer CD-ROM, ラック搭載用ガイドレール						

\*1: 使用するディスプレイやOSの制限などにより、実際に設定できる解像度、表示色が異なる場合があります。  
 \*2: ハードディスクの容量表記は、1TB=1000Byte, 1GB=1000Byte換算値です。1TB=1024Byte, 1GB=1024Byte換算のものとは表記上同容量でも、実容量は少なくなります。  
 \*3: Windows Server 2008/Windows Server 2003 x64 Editions/Windows Server 2003環境のみサポート。又、全てのUSB機器の接続を保証するものではありません。  
 \*4: Windows Server 2008/Windows Server 2003 x64 Editions/Windows Server 2003環境でサポート。別途、JP1/ServerConductor/Server Managerが必要です。  
 \*5: 情報処理装置等電波障害自主規制協議会基準。クラスA情報技術装置を家庭環境で使用すると、電波妨害を引き起こすことがあります。この場合には、使用者が適切な対策を講ずるよう要求されることがあります。  
 \*6: ISO7779に準拠した弊社測定値です。専用室への設置をお勧めします。設置環境や設置場所により、騒音が大きいと感じられることがありますので、一般事務室に設置する場合には、環境や場所十分に注意の上導入してください。本装置においては、装置内部温度によってFANの回転数制御を行っているため、高温環境下で最大負荷を継続した場合には本基準値を超えることがあります。又、電源投入時および起動時にもFAN回転数が一時的に最大になるため、本基準値を超えることがあります。  
 \*7: ディスクアレイは、2.1TB(2199GB)を超える容量を設定できますが、OSをインストールする論理ドライブの容量は2.1TB(2199GB)を超えないようご注意ください。超えてしまった場合、OSからパーティションが作成出来なくなります。  
 エネルギー消費効率とは、省エネ法で定める測定方法により測定された消費電力を省エネ法で定める複合理論性能で除したものです。

# HA8000/RS110 AH, BH, CH システム装置 各部の機能と名称

## 前面

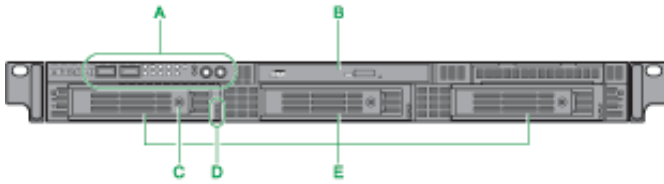

### A : 操作パネル

システム装置を操作するためのスイッチや、システム装置の状態を表すランプなどがあります。

### B : 内蔵 CD-ROM ドライブ/内蔵 DVD-ROM ドライブ

購入時に内蔵 CD-ROM または内蔵 DVD-ROM ドライブを選択すると、いずれかが標準搭載されます。

### C : キャニスターロック

ハードディスクキャニスターを取り出せないように鍵をかけることができます。キャニスターキーはシステム装置に添付されます。

### D : HDD ステータスランプ

ハードディスクキャニスターに縦に並んであるレンズの上側が HDD ステータスです。下側は点灯しません。点灯のしかたによって、各拡張ストレージベイの内蔵ハードディスクの状態を示します。

### E : 拡張ストレージベイ 1, 2, 3

内蔵ハードディスクを取り付けます。右から順に拡張ストレージベイ 1, 2, 3 となります。RS110BH/CH モデルの場合、拡張ストレージベイ 3 は使用しません。

## 操作パネル

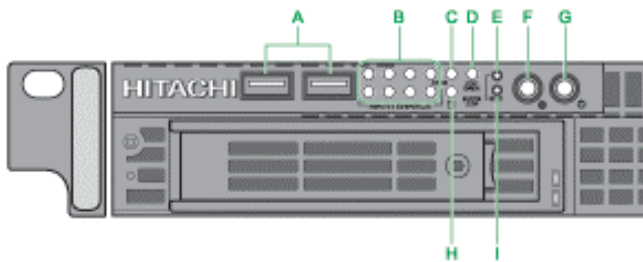

### A : USB コネクタ

オプションのフロッピーディスクドライブを使用するときに接続します。

### B : MAINTENANCE ランプ ( 緑および橙 )

[BMC モジュール搭載時のみ]

システム装置の動作状態を示します。  
BMC モジュールが搭載されていない場合は点灯しません。

### C : ALL ERROR ランプ ( 橙 )

ファンエラー、電源エラーおよびその他のハードウェアエラーが発生した場合に点灯します。

### D : POST/ERROR ランプ ( 橙 ) [BMC モジュール搭載時のみ]

MAINTENANCE ランプの表示内容を示します。BMC モジュールが搭載されていない場合は点灯しません。

### E : BUZZER STOP スイッチ

ブザーを止めるときに押します。

### F : SERVICE ランプスイッチ ( 緑 )

SERVICE ランプスイッチまたはシステム装置背面の SERVICE スイッチを押すと点灯します。SERVICE ランプスイッチは目印などに使用するために点灯させます。システム動作には影響しません。

### G : POWER ランプスイッチ ( 緑 )

システム装置の電源を入/切するときに押します。POWER ランプスイッチを押してシステム装置の電源を投入すると点灯します。なお、POWER ランプスイッチを 4 秒以上押し続けると、強制的に電源を切ることが出来ます。

### H : ACCESS ランプ ( 緑 )

内蔵ハードディスクおよび内蔵 CD-ROM/内蔵 DVD-ROM にアクセスしているときに点灯します。

### I : RESET スイッチ

システム装置をハード的にリセット (再起動) するときに押します。

## 背面

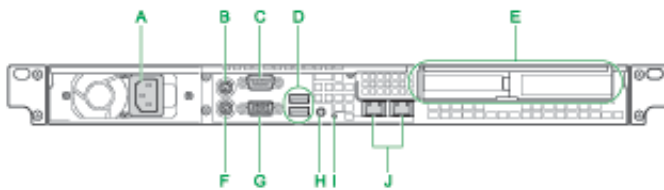

### A : 電源コネクタ

### B : マウスインタフェースコネクタ

### C : シリアルインタフェースコネクタ ( COM1 )

### D : USB コネクタ

### E : 拡張スロット ( PCI )

PCI Express 仕様のボードを取り付けることができます。スロット番号は左から順に 2, 1 となります。RS110AH モデルは、拡張スロット (PCI) 1 にディスクアレイコントローラボードが標準搭載されます。なお、オプションの PCI Riser Card を搭載している場合、拡張スロットは 1 つになります。

### F : キーボードインタフェースコネクタ

### G : ディスプレイインタフェースコネクタ

### H : SERVICE スイッチ

SERVICE ランプおよびシステム装置前面の SERVICE ランプスイッチを点灯させるときに押します。

### I : SERVICE ランプ ( 緑 )

SERVICE スイッチ又はシステム装置背面の SERVICE ランプスイッチを押すと点灯します。SERVICE ランプスイッチは目印などに使用するために点灯させます。システム動作には影響しません。

### J : ネットワークインタフェースコネクタ

LAN ケーブルを接続します。左から順にネットワークインタフェースコネクタ 1, 2 となります。コネクタにあるステータスランプは右のとおりです。

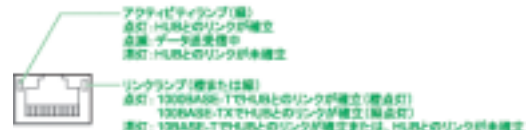

<システム装置および内蔵オプション編>

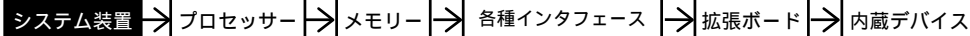

<外付けオプション編>

・ディスプレイ装置、・スイッチングHUB、・外付け装置等

<ラックキャビネット編>

・ラックオプション品  
・無停電電源装置<ラックタイプ>

システム装置 [ トライアルモデル ] セットモデル

HA8000/RS110 (RS110 AH) RAID (シリアルATA) トライアルモデル/ラックタイプ  
[ Windows Server 2003 R2, Standard Edition 日本語版 (SP2) (5CAL 付き) ブレインストールモデル ]

モデル	プロセッサ	ディスクレイ コントローラ	内蔵 RAID	メモリー	CD-ROM/DVD-ROM	セット形名	希望小売価格	保守料(月額)	
								維持保守	出張修理
Windows Server 2003 R2, Standard Edition 日本語版 (SP2) (5CAL 付き) ブレインストールモデル	Xeon E3110 (3GHz/6MB) ×1CPU	シリアル ATA	320GB アレイ 160GB × 3: RAID5 (*3) シリアル ATA : 7200r/min	1GB 512MB × 2: ECC DDR2 SDRAM: 667MHz	DVD-ROM (8倍速)	GQLR11AH-1523DNQ	¥417,900 (税抜) ¥398,000	¥2,730 (税抜) ¥2,600	¥2,048 (税抜) ¥1,950

HA8000/RS110 (RS110 AH) RAID (シリアルATA) トライアルモデル/ラックタイプ  
[ OSなしモデル ]

モデル	プロセッサ	ディスクレイ コントローラ	内蔵 RAID	メモリー	CD-ROM/DVD-ROM	セット形名	希望小売価格	保守料(月額)	
								維持保守	出張修理
OSなしモデル	Xeon E3110 (3GHz/6MB) ×1CPU	シリアル ATA	320GB アレイ 160GB × 3: RAID5 (*3) シリアル ATA : 7200r/min	1GB 512MB × 2: ECC DDR2 SDRAM: 667MHz	DVD-ROM (8倍速)	GQAR11AH-1523DNQ	¥365,400 (税抜) ¥348,000	¥2,730 (税抜) ¥2,600	¥2,048 (税抜) ¥1,950

HA8000/RS110 (RS110 BH) RAID1 (シリアルATA) トライアルモデル/ラックタイプ  
[ Windows Server 2003 R2, Standard Edition 日本語版 (SP2) (5CAL 付き) ブレインストールモデル ]

モデル	プロセッサ	ディスクレイ コントローラ	内蔵 RAID	メモリー	CD-ROM/DVD-ROM	セット形名	希望小売価格	保守料(月額)	
								維持保守	出張修理
Windows Server 2003 R2, Standard Edition 日本語版 (SP2) (5CAL 付き) ブレインストールモデル	Pentium Dual-Core E2180 (2GHz/1MB) ×1CPU	シリアル ATA 2チャネル	160GB アレイ 160GB × 2: RAID1 (*8) シリアル ATA : 7200r/min	512MB 512MB × 1: ECC DDR2 SDRAM: 667MHz	DVD-ROM (8倍速)	GQLR11BH-1412DNQ	¥312,900 (税抜) ¥298,000	¥1,951 (税抜) ¥1,858	¥1,462 (税抜) ¥1,392

HA8000/RS110 (RS110 BH) RAID1 (シリアルATA) トライアルモデル/ラックタイプ  
[ OSなしモデル ]

モデル	プロセッサ	ディスクレイ コントローラ	内蔵 RAID	メモリー	CD-ROM/DVD-ROM	セット形名	希望小売価格	保守料(月額)	
								維持保守	出張修理
OSなしモデル	Pentium Dual-Core E2180 (2GHz/1MB) ×1CPU	シリアル ATA 2チャネル	160GB アレイ 160GB × 2: RAID1 (*8) シリアル ATA : 7200r/min	512MB 512MB × 1: ECC DDR2 SDRAM: 667MHz	DVD-ROM (8倍速)	GQAR11BH-1412DNQ	¥260,400 (税抜) ¥248,000	¥1,951 (税抜) ¥1,858	¥1,462 (税抜) ¥1,392

HA8000/RS110 (RS110 CH) ディスク (シリアルATA) トライアルモデル/ラックタイプ  
[ Windows Server 2003 R2, Standard Edition 日本語版 (SP2) (5CAL 付き) ブレインストールモデル ]

モデル	プロセッサ	ディスク コントローラ	HDD	メモリー	CD-ROM/DVD-ROM	セット形名	希望小売価格	保守料(月額)	
								維持保守	出張修理
Windows Server 2003 R2, Standard Edition 日本語版 (SP2) (5CAL 付き) ブレインストールモデル	Pentium Dual-Core E2180 (2GHz/1MB) ×1CPU	シリアル ATA	160GB シリアル ATA : 7200r/min	512MB 512MB × 1: ECC DDR2 SDRAM: 667MHz	DVD-ROM (8倍速)	GQLR11CH-1411DNQ	¥260,400 (税抜) ¥248,000	¥1,706 (税抜) ¥1,625	¥1,278 (税抜) ¥1,217

HA8000/RS110 (RS110 CH) ディスク (シリアルATA) トライアルモデル/ラックタイプ  
[ OSなしモデル ]

モデル	プロセッサ	ディスク コントローラ	HDD	メモリー	CD-ROM/DVD-ROM	セット形名	希望小売価格	保守料(月額)	
								維持保守	出張修理
OSなしモデル	Pentium Dual-Core E2180 (2GHz/1MB) ×1CPU	シリアル ATA	160GB シリアル ATA : 7200r/min	512MB 512MB × 1: ECC DDR2 SDRAM: 667MHz	DVD-ROM (8倍速)	GQAR11CH-1411DNQ	¥207,900 (税抜) ¥198,000	¥1,706 (税抜) ¥1,625	¥1,278 (税抜) ¥1,217

各モデル共通仕様	標準搭載品	1000BASE-Tx2
	標準添付品	JP1/ServerConductor/Agent (Windows)

\*3: 標準の RAID レベルは、RAID5 です。RAID レベル 0, 1, JBOD を選択の場合、別途 RAID 設定サービス (SD-41A1-N10G) を購入願います。  
\*8: RAID レベルは RAID1 固定です。

<システム装置および内蔵オプション編>

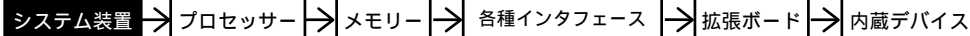

<外付けオプション編>へ

ディスプレイ装置、スイッチングHUB、外付け装置等

<ラックキャビネット編>へ

ラックオプション品  
無停電電源装置<ラックタイプ>

システム装置 [おまかせ安心モデル(3年)] セットモデル/カスタムモデル

HA8000/RS110 (RS110 AH) RAID (シリアルATA) おまかせ安心モデル(3年)/ラックタイプ  
[Windows Server 2008 Standard 日本語版(5CAL 付き) プレインストールモデル] (\*30)

モデル	プロセッサ	ディスプレイ コントローラ	内蔵 RAID	メモリー	DVD-ROM	セット形名	希望小売価格	保守料(月額)	
								維持保守	出張修理
Windows Server 2008 Standard 日本語版 (5CAL 付き) プレインストールモデル	Xeon X3360 (2.83GHz/2x6MB) ×1CPU	シリアル ATA	選択 (*2)(*3)	選択 (*1)	選択 (*9)	GQPR11AH-A6NNNN2	¥542,850	¥2,835	¥2,126
	(税抜)¥517,000						(税抜)¥2,700	(税抜)¥2,025	
	Xeon E3110 (3GHz/6MB) ×1CPU						¥469,350	¥2,345	¥1,759
						GQPR11AH-A5NNNN2	(税抜)¥447,000	(税抜)¥2,233	(税抜)¥1,675
	Pentium Dual-Core E2180(2GHz/1MB) ×1CPU					GQPR11AH-A4NNNN2	¥406,350	¥1,925	¥1,444
							(税抜)¥387,000	(税抜)¥1,833	(税抜)¥1,375

HA8000/RS110 (RS110 AH) RAID (シリアルATA) おまかせ安心モデル(3年)/ラックタイプ  
[Windows Server 2008 Standard 32-bit 日本語版(5CAL 付き) プレインストールモデル] (\*30)

モデル	プロセッサ	ディスプレイ コントローラ	内蔵 RAID	メモリー	DVD-ROM	セット形名	希望小売価格	保守料(月額)	
								維持保守	出張修理
Windows Server 2008 Standard 32-bit 日本語版(5CAL 付き) プレインストールモデル	Xeon X3360 (2.83GHz/2x6MB) ×1CPU	シリアル ATA	500GB フライ 250GB × 3:RAID5 (*3) シリアル ATA :7200r/min	1GB 512MB × 2:ECC DDR2 SDRAM:667MHz	DVD-ROM (8倍速)	GQPR11AH-A626DN1	¥589,050	¥3,150	¥2,363
						(税抜)¥561,000	(税抜)¥3,000	(税抜)¥2,250	
	Xeon E3110 (3GHz/6MB) ×1CPU		選択 (*2)(*3)	選択 (*1)	選択 (*9)	GQPR11AH-A6NNNN1	¥542,850	¥2,835	¥2,126
						(税抜)¥517,000	(税抜)¥2,700	(税抜)¥2,025	
	500GB フライ 250GB × 3:RAID5 (*3) シリアル ATA :7200r/min		1GB 512MB × 2:ECC DDR2 SDRAM:667MHz	DVD-ROM (8倍速)	GQPR11AH-A526DN1	¥526,050	¥2,730	¥2,048	
						(税抜)¥501,000	(税抜)¥2,600	(税抜)¥1,950	
	Xeon E3110 (3GHz/6MB) ×1CPU		選択 (*2)(*3)	選択 (*1)	選択 (*9)	GQPR11AH-A5NNNN1	¥469,350	¥2,345	¥1,759
						(税抜)¥447,000	(税抜)¥2,233	(税抜)¥1,675	
	500GB フライ 250GB × 3:RAID5 (*3) シリアル ATA :7200r/min		1GB 512MB × 2:ECC DDR2 SDRAM:667MHz	DVD-ROM (8倍速)	GQPR11AH-A426DN1	¥463,050	¥2,310	¥1,733	
						(税抜)¥441,000	(税抜)¥2,200	(税抜)¥1,650	
Pentium Dual-Core E2180(2GHz/1MB) ×1CPU	選択 (*2)(*3)	選択 (*1)	選択 (*9)	GQPR11AH-A4NNNN1	¥406,350	¥1,925	¥1,444		
				(税抜)¥387,000	(税抜)¥1,833	(税抜)¥1,375			

各モデル共通仕様	標準搭載品	1000BASE-Tx2
		標準添付品

\*1: メモリーボードは、搭載必須製品です。必要なメモリーボード(純正品)を選択の上、購入願います。  
 \*2: 内蔵ハードディスクは、搭載必須製品です。必要な内蔵ハードディスク(純正品)を選択の上、購入願います。  
 \*3: 標準のRAIDレベルは、RAID5です。RAIDレベル0,1,JBODを選択の場合、別途RAID設定サービス(SD-41A1-N10G)を購入願います。  
 \*9: DVD-ROMは、搭載必須製品です。必ず選択の上、購入願います。  
 \*30: Windows Server 2008 環境には、制限事項がありますので「7.5 仕様構成上の注意事項」「7.1 OS 情報」「Windows Server 2008 プレインストールモデルの制限事項」を参照願います。

<システム装置および内蔵オプション編>

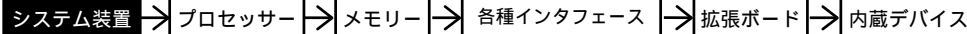

<外付けオプション編>へ

ディスプレイ装置、スイッチングHUB、外付け装置等

<ラックキャビネット編>へ

ラックオプション品  
無停電電源装置<ラックタイプ>

HA8000/RS110 (RS110 AH) RAID (シリアルATA) おまかせ安心モデル (3年) / ラックタイプ  
[ Windows Server 2003 R2, Standard x64 Edition 日本語版 (SP2) (5CAL 付き) プレインストールモデル ] (\*20)

モデル	プロセッサ	ディスクレイ コントローラ	内蔵 RAID	メモリー	CD-ROM/DVD-ROM	セット形名	希望小売価格	保守料(月額)	
								維持保守	出張修理
Windows Server 2003 R2, Standard x64 Edition 日本語版 (SP2) (5CAL 付き) プレインストールモデル	Xeon X3360 (2.83GHz/2x6MB) ×1CPU	シリアル ATA	選択 (*2)(*3)	選択 (*1)	選択 (*5)	GQLR11AH-A6NNNN2	¥542,850 (税抜)¥517,000	¥2,835 (税抜)¥2,700	¥2,126 (税抜)¥2,025
	Xeon E3110 (3GHz/6MB) ×1CPU					GQLR11AH-A5NNNN2	¥469,350 (税抜)¥447,000	¥2,345 (税抜)¥2,233	¥1,759 (税抜)¥1,675
	Pentium Dual-Core E2180(2GHz/1MB) ×1CPU					GQLR11AH-A4NNNN2	¥406,350 (税抜)¥387,000	¥1,925 (税抜)¥1,833	¥1,444 (税抜)¥1,375

HA8000/RS110 (RS110 AH) RAID (シリアルATA) おまかせ安心モデル (3年) / ラックタイプ  
[ Windows Server 2003 R2, Standard Edition 日本語版 (SP2) (5CAL 付き) プレインストールモデル ]

モデル	プロセッサ	ディスクレイ コントローラ	内蔵 RAID	メモリー	CD-ROM/DVD-ROM	セット形名	希望小売価格	保守料(月額)	
								維持保守	出張修理
Windows Server 2003 R2, Standard Edition 日本語版 (SP2) (5CAL 付き) プレインストールモデル	Xeon X3360 (2.83GHz/2x6MB) ×1CPU	シリアル ATA	500GB フライ 250GB × 3: RAID5 (*3) シリアル ATA : 7200r/min	1GB 512MB × 2: ECC DDR2 SDRAM: 667MHz	DVD-ROM (8倍速)	GQLR11AH-A626DN1	¥589,050 (税抜)¥561,000	¥3,150 (税抜)¥3,000	¥2,363 (税抜)¥2,250
			選択 (*2)(*3)	選択 (*1)	選択 (*5)	GQLR11AH-A6NNNN1	¥542,850 (税抜)¥517,000	¥2,835 (税抜)¥2,700	¥2,126 (税抜)¥2,025
	Xeon E3110 (3GHz/6MB) ×1CPU		500GB フライ 250GB × 3: RAID5 (*3) シリアル ATA : 7200r/min	1GB 512MB × 2: ECC DDR2 SDRAM: 667MHz	DVD-ROM (8倍速)	GQLR11AH-A526DN1	¥526,050 (税抜)¥501,000	¥2,730 (税抜)¥2,600	¥2,048 (税抜)¥1,950
			選択 (*2)(*3)	選択 (*1)	選択 (*5)	GQLR11AH-A5NNNN1	¥469,350 (税抜)¥447,000	¥2,345 (税抜)¥2,233	¥1,759 (税抜)¥1,675
	Pentium Dual-Core E2180(2GHz/1MB) ×1CPU		500GB フライ 250GB × 3: RAID5 (*3) シリアル ATA : 7200r/min	1GB 512MB × 2: ECC DDR2 SDRAM: 667MHz	DVD-ROM (8倍速)	GQLR11AH-A426DN1	¥463,050 (税抜)¥441,000	¥2,310 (税抜)¥2,200	¥1,733 (税抜)¥1,650
			選択 (*2)(*3)	選択 (*1)	選択 (*5)	GQLR11AH-A4NNNN1	¥406,350 (税抜)¥387,000	¥1,925 (税抜)¥1,833	¥1,444 (税抜)¥1,375

HA8000/RS110 (RS110 AH) RAID (シリアルATA) おまかせ安心モデル (3年) / ラックタイプ  
[ OSなしモデル ]

モデル	プロセッサ	ディスクレイ コントローラ	内蔵 RAID	メモリー	CD-ROM/DVD-ROM	セット形名	希望小売価格	保守料(月額)	
								維持保守	出張修理
OSなしモデル	Xeon X3360 (2.83GHz/2x6MB) ×1CPU	シリアル ATA	選択 (*2)(*3)	選択 (*1)	選択 (*5)	GQAR11AH-A6NNNN0	¥521,850 (税抜)¥497,000	¥2,835 (税抜)¥2,700	¥2,126 (税抜)¥2,025
	Xeon E3110 (3GHz/6MB) ×1CPU					GQAR11AH-A5NNNN0	¥448,350 (税抜)¥427,000	¥2,345 (税抜)¥2,233	¥1,759 (税抜)¥1,675
	Pentium Dual-Core E2180(2GHz/1MB) ×1CPU					GQAR11AH-A4NNNN0	¥385,350 (税抜)¥367,000	¥1,925 (税抜)¥1,833	¥1,444 (税抜)¥1,375

各モデル共通仕様	標準搭載品	1000BASE-Tx2
	標準添付品	JP1/ServerConductor/Agent(Windows)

\*1: メモリーボードは、搭載必須製品です。必要なメモリーボード(純正品)を選択の上、購入願います。

\*2: 内蔵ハードディスクは、搭載必須製品です。必要な内蔵ハードディスク(純正品)を選択の上、購入願います。

\*3: 標準のRAIDレベルは、RAID5です。RAIDレベル0,1,JBODを選択の場合、別途RAID設定サービス(SD-41A1-N10G)を購入願います。

\*5: CD-ROM/DVD-ROMは、搭載必須製品です。必要なデバイスを選択の上、購入願います。

\*20: Windows Server 2003 x64 Editions 環境には、制限事項がありますので「システム構成上の注意事項」「7. OS情報」「Windows Server 2003 x64 Editions プレインストールモデルの制限事項」を参照願います。



<システム装置および内蔵オプション編>

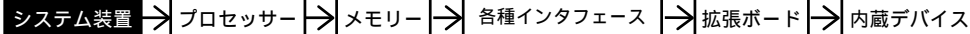

<外付けオプション編>へ

・ディスプレイ装置、・スイッチングHUB、・外付け装置等

<ラックキャビネット編>へ

・ラックオプション品  
・無停電電源装置<ラックタイプ>

HA8000/RS110 (RS110 BH) RAID1 (シリアルATA) おまかせ安心モデル (3年) / ラックタイプ  
[Windows Server 2008 Standard 日本語版(5CAL 付き) プレインストールモデル] (\*30)

モデル	プロセッサ	ディスプレイ コントローラ	内蔵 RAID	メモリー	DVD-ROM	セット形名	希望小売価格	保守料(月額)	
								維持保守	出張修理
Windows Server 2008 Standard 日本語版 (5CAL 付き) プレインストールモデル	Xeon X3360 (2.83GHz/2x6MB) ×1CPU	シリアル ATA 2 分枠	選択 (*2)(*8)	選択 (*1)	選択 (*9)	GQPR11BH-A6NNNN2	¥512,400	¥2,581	¥1,934
	(税抜)¥488,000						(税抜)¥2,458	(税抜)¥1,842	
	¥426,300						¥2,003	¥1,505	
Xeon E3110 (3GHz/6MB) ×1CPU	GQPR11BH-A5NNNN2	(税抜)¥406,000	(税抜)¥1,908	(税抜)¥1,433					
Pentium Dual-Core E2180(2GHz/1MB) ×1CPU	GQPR11BH-A4NNNN2	(税抜)¥373,800	(税抜)¥1,654	(税抜)¥1,242					
						(税抜)¥356,000	(税抜)¥1,575	(税抜)¥1,183	

HA8000/RS110 (RS110 BH) RAID1 (シリアルATA) おまかせ安心モデル (3年) / ラックタイプ  
[Windows Server 2008 Standard 32-bit 日本語版(5CAL 付き) プレインストールモデル] (\*30)

モデル	プロセッサ	ディスプレイ コントローラ	内蔵 RAID	メモリー	DVD-ROM	セット形名	希望小売価格	保守料(月額)	
								維持保守	出張修理
Windows Server 2008 Standard 32-bit 日本語版(5CAL 付き) プレインストールモデル	Xeon X3360 (2.83GHz/2x6MB) ×1CPU	シリアル ATA 2 分枠	250GB トレイ 250GB × 2: RAID1 (*8) シリアル ATA : 7200r/min	1GB 512MB × 2: ECC DDR2 SDRAM: 667MHz	DVD-ROM (8 倍速)	GQPR11BH-A625DN1	¥546,000	¥2,809	¥2,108
			(税抜)¥520,000	(税抜)¥2,675	(税抜)¥2,008				
	選択 (*2)(*8)		選択 (*1)	選択 (*9)	GQPR11BH-A6NNNN1	¥512,400	¥2,581	¥1,934	
	(税抜)¥488,000		(税抜)¥2,458	(税抜)¥1,842					
	250GB トレイ 250GB × 2: RAID1 (*8) シリアル ATA : 7200r/min		1GB 512MB × 2: ECC DDR2 SDRAM: 667MHz	DVD-ROM (8 倍速)	GQPR11BH-A525DN1	¥480,900	¥2,371	¥1,777	
	(税抜)¥458,000		(税抜)¥2,258	(税抜)¥1,692					
選択 (*2)(*8)	選択 (*1)	選択 (*9)	GQPR11BH-A5NNNN1	¥426,300	¥2,003	¥1,505			
(税抜)¥406,000	(税抜)¥1,908	(税抜)¥1,433							
250GB トレイ 250GB × 2: RAID1 (*8) シリアル ATA : 7200r/min	1GB 512MB × 2: ECC DDR2 SDRAM: 667MHz	DVD-ROM (8 倍速)	GQPR11BH-A425DN1	¥417,900	¥1,951	¥1,462			
(税抜)¥398,000	(税抜)¥1,858	(税抜)¥1,392							
選択 (*2)(*8)	選択 (*1)	選択 (*9)	GQPR11BH-A4NNNN1	¥373,800	¥1,654	¥1,242			
(税抜)¥356,000	(税抜)¥1,575	(税抜)¥1,183							

各モデル共通仕様	標準搭載品	1000BASE-Tx2
		標準添付品

\*1: メモリーボードは、搭載必須製品です。必要なメモリーボード(純正品)を選択の上、購入願います。

\*2: 内蔵ハードディスクは、搭載必須製品です。必要な内蔵ハードディスク(純正品)を選択の上、購入願います。

\*8: RAIDレベルはRAID1固定です。

\*9: DVD-ROMは、搭載必須製品です。必ず選択の上、購入願います。

\*30: Windows Server 2008環境には、制限事項がありますので「7.1 OS情報」/「Windows Server 2008 プレインストールモデルの制限事項」を参照願います。

<システム装置および内蔵オプション編>

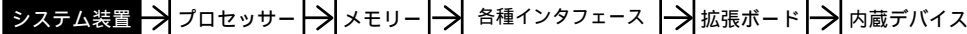

<外付けオプション編>へ

ディスプレイ装置、スイッチングHUB、外付け装置等

<ラックキャビネット編>へ

ラックオプション品  
無停電電源装置<ラックタイプ>

HA8000/RS110 (RS110 BH) RAID1 (シリアルATA) おまかせ安心モデル (3年) / ラックタイプ  
[ Windows Server 2003 R2, Standard x64 Edition 日本語版 (SP2) (5CAL 付き) プレインストールモデル ] (\*20)

モデル	プロセッサ	ディスクレイ コントローラ	内蔵 RAID	メモリー	CD-ROM/DVD-ROM	セット形名	希望小売価格	保守料(月額)	
								維持保守	出張修理
Windows Server 2003 R2, Standard x64 Edition 日本語版 (SP2) (5CAL 付き) プレインストールモデル	Xeon X3360 (2.83GHz/2x6MB) ×1CPU	シリアル ATA 2チャネル	選択 (*2)(*8)	選択 (*1)	選択 (*5)	GQLR11BH-A6NNNN2	¥512,400 (税抜)¥488,000	¥2,581 (税抜)¥2,458	¥1,934 (税抜)¥1,842
	Xeon E3110 (3GHz/6MB) ×1CPU						¥426,300 (税抜)¥406,000	¥2,003 (税抜)¥1,908	¥1,505 (税抜)¥1,433
	Pentium Dual-Core E2180(2GHz/1MB) ×1CPU						¥373,800 (税抜)¥356,000	¥1,654 (税抜)¥1,575	¥1,242 (税抜)¥1,183

HA8000/RS110 (RS110 BH) RAID1 (シリアルATA) おまかせ安心モデル (3年) / ラックタイプ  
[ Windows Server 2003 R2, Standard Edition 日本語版 (SP2) (5CAL 付き) プレインストールモデル ]

モデル	プロセッサ	ディスクレイ コントローラ	内蔵 RAID	メモリー	CD-ROM/DVD-ROM	セット形名	希望小売価格	保守料(月額)	
								維持保守	出張修理
Windows Server 2003 R2, Standard Edition 日本語版 (SP2) (5CAL 付き) プレインストールモデル	Xeon X3360 (2.83GHz/2x6MB) ×1CPU	シリアル ATA 2チャネル	250GB トレイ 250GB × 2: RAID1 (*8) シリアル ATA : 7200r/min	1GB 512MB × 2: ECC DDR2 SDRAM: 667MHz	DVD-ROM (8倍速)	GQLR11BH-A625DN1	¥546,000 (税抜)¥520,000	¥2,809 (税抜)¥2,675	¥2,108 (税抜)¥2,008
			選択 (*2)(*8)	選択 (*1)	選択 (*5)	GQLR11BH-A6NNNN1	¥512,400 (税抜)¥488,000	¥2,581 (税抜)¥2,458	¥1,934 (税抜)¥1,842
	Xeon E3110 (3GHz/6MB) ×1CPU		250GB トレイ 250GB × 2: RAID1 (*8) シリアル ATA : 7200r/min	1GB 512MB × 2: ECC DDR2 SDRAM: 667MHz	DVD-ROM (8倍速)	GQLR11BH-A525DN1	¥480,900 (税抜)¥458,000	¥2,371 (税抜)¥2,258	¥1,777 (税抜)¥1,692
			選択 (*2)(*8)	選択 (*1)	選択 (*5)	GQLR11BH-A5NNNN1	¥426,300 (税抜)¥406,000	¥2,003 (税抜)¥1,908	¥1,505 (税抜)¥1,433
	Pentium Dual-Core E2180(2GHz/1MB) ×1CPU		250GB トレイ 250GB × 2: RAID1 (*8) シリアル ATA : 7200r/min	1GB 512MB × 2: ECC DDR2 SDRAM: 667MHz	DVD-ROM (8倍速)	GQLR11BH-A425DN1	¥417,900 (税抜)¥398,000	¥1,951 (税抜)¥1,858	¥1,462 (税抜)¥1,392
			選択 (*2)(*8)	選択 (*1)	選択 (*5)	GQLR11BH-A4NNNN1	¥373,800 (税抜)¥356,000	¥1,654 (税抜)¥1,575	¥1,242 (税抜)¥1,183

HA8000/RS110 (RS110 BH) RAID1 (シリアルATA) おまかせ安心モデル (3年) / ラックタイプ  
[ OSなしモデル ]

モデル	プロセッサ	ディスクレイ コントローラ	内蔵 RAID	メモリー	CD-ROM/DVD-ROM	セット形名	希望小売価格	保守料(月額)	
								維持保守	出張修理
OSなしモデル	Xeon X3360 (2.83GHz/2x6MB) ×1CPU	シリアル ATA 2チャネル	選択 (*2)(*8)	選択 (*1)	選択 (*5)	GQAR11BH-A6NNNN0	¥491,400 (税抜)¥468,000	¥2,581 (税抜)¥2,458	¥1,934 (税抜)¥1,842
	Xeon E3110 (3GHz/6MB) ×1CPU						¥405,300 (税抜)¥386,000	¥2,003 (税抜)¥1,908	¥1,505 (税抜)¥1,433
	Pentium Dual-Core E2180(2GHz/1MB) ×1CPU						¥352,800 (税抜)¥336,000	¥1,654 (税抜)¥1,575	¥1,242 (税抜)¥1,183

各モデル共通仕様	標準搭載品	1000BASE-Tx2
	標準添付品	JP1/ServerConductor/Agent (Windows)

\*1: メモリーボードは、搭載必須製品です。必要なメモリーボード(純正品)を選択の上、購入願います。

\*2: 内蔵ハードディスクは、搭載必須製品です。必要な内蔵ハードディスク(純正品)を選択の上、購入願います。

\*5: CD-ROM/DVD-ROMは、搭載必須製品です。必要なデバイスを選択の上、購入願います。

\*8: RAIDレベルはRAID1固定です。

\*20: Windows Server 2003 x64 Editions 環境には、制限事項がありますので「7.システム構成上の注意事項」「7.1 OS情報」「Windows Server 2003 x64 Editions プレインストールモデルの制限事項」を参照願います。

<システム装置および内蔵オプション編>

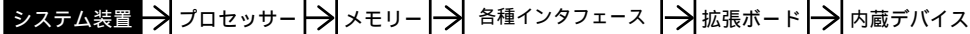

<外付けオプション編>へ

・ディスプレイ装置, ・スイッチングHUB, ・外付け装置等

<ラックキャビネット編>へ

・ラックオプション品  
・無停電電源装置<ラックタイプ>

HA8000/RS110 (RS110 CH) ディスク (シリアルATA) おまかせ安心モデル (3年) / ラックタイプ  
[ Windows Server 2008 Standard 日本語版 (5CAL 付き) プレインストールモデル ] (\*30)

モデル	プロセッサ	ディスク コントローラ	HDD	メモリー	DVD-ROM	セット形名	希望小売価格	保守料(月額)	
								維持保守	出張修理
Windows Server 2008 Standard 日本語版 (5CAL 付き) プレインストールモデル	Xeon X3360 (2.83GHz/2x6MB) ×1CPU	シリアル ATA	選択 (*2)	選択 (*1)	選択 (*9)	GQPR11CH-A6NNNN2	¥464,100 (税抜)¥442,000	¥2,318 (税抜)¥2,208	¥1,741 (税抜)¥1,658
	Xeon E3110 (3GHz/6MB) ×1CPU						¥390,600 (税抜)¥372,000	¥1,829 (税抜)¥1,742	¥1,373 (税抜)¥1,308
	Pentium Dual-Core E2180 (2GHz/1MB) ×1CPU						¥327,600 (税抜)¥312,000	¥1,409 (税抜)¥1,342	¥1,058 (税抜)¥1,008

HA8000/RS110 (RS110 CH) ディスク (シリアルATA) おまかせ安心モデル (3年) / ラックタイプ  
[ Windows Server 2008 Standard 32-bit 日本語版 (5CAL 付き) プレインストールモデル ] (\*30)

モデル	プロセッサ	ディスク コントローラ	HDD	メモリー	DVD-ROM	セット形名	希望小売価格	保守料(月額)	
								維持保守	出張修理
Windows Server 2008 Standard 32-bit 日本語版 (5CAL 付き) プレインストールモデル	Xeon X3360 (2.83GHz/2x6MB) ×1CPU	シリアル ATA	250GB シリアル ATA : 7200r/min	1GB 512MB × 2: ECC DDR2 SDRAM: 667MHz	DVD-ROM (8倍速)	GQPR11CH-A624DN1	¥497,700 (税抜)¥474,000	¥2,546 (税抜)¥2,425	¥1,908 (税抜)¥1,817
			選択 (*2)	選択 (*1)	選択 (*9)	GQPR11CH-A6NNNN1	¥464,100 (税抜)¥442,000	¥2,318 (税抜)¥2,208	¥1,741 (税抜)¥1,658
	Xeon E3110 (3GHz/6MB) ×1CPU		250GB シリアル ATA : 7200r/min	1GB 512MB × 2: ECC DDR2 SDRAM: 667MHz	DVD-ROM (8倍速)	GQPR11CH-A524DN1	¥434,700 (税抜)¥414,000	¥2,126 (税抜)¥2,025	¥1,593 (税抜)¥1,517
			選択 (*2)	選択 (*1)	選択 (*9)	GQPR11CH-A5NNNN1	¥390,600 (税抜)¥372,000	¥1,829 (税抜)¥1,742	¥1,373 (税抜)¥1,308
	Pentium Dual-Core E2180 (2GHz/1MB) ×1CPU		250GB シリアル ATA : 7200r/min	1GB 512MB × 2: ECC DDR2 SDRAM: 667MHz	DVD-ROM (8倍速)	GQPR11CH-A424DN1	¥371,700 (税抜)¥354,000	¥1,706 (税抜)¥1,625	¥1,278 (税抜)¥1,217
			選択 (*2)	選択 (*1)	選択 (*9)	GQPR11CH-A4NNNN1	¥327,600 (税抜)¥312,000	¥1,409 (税抜)¥1,342	¥1,058 (税抜)¥1,008

各モデル共通仕様	標準搭載品	1000BASE-Tx2
	標準添付品	JP1/ServerConductor/Agent (Windows)

\*1: メモリーボードは、搭載必須製品です。必要なメモリーボード(純正品)を選択の上、購入願います。

\*2: 内蔵ハードディスクは、搭載必須製品です。必要な内蔵ハードディスク(純正品)を選択の上、購入願います。

\*9: DVD-ROMは、搭載必須製品です。必ず選択の上、購入願います。

\*30: Windows Server 2008 環境には、制限事項がありますので「7.1 OS 情報」/「Windows Server 2008 プレインストールモデルの制限事項」を参照願います。

<システム装置および内蔵オプション編>

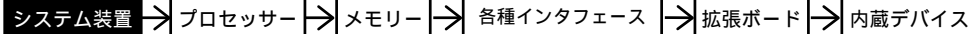

<外付けオプション編>へ

ディスプレイ装置、スイッチングHUB、外付け装置等

<ラックキャビネット編>へ

ラックオプション品  
無停電電源装置<ラックタイプ>

HA8000/RS110 (RS110 CH) ディスク(シリアルATA) おまかせ安心モデル(3年)/ラックタイプ  
[Windows Server 2003 R2, Standard x64 Edition 日本語版(SP2)(5CAL 付き) プレインストールモデル] (\*20)

モデル	プロセッサ	ディスク コントローラ	HDD	メモリー	CD-ROM/DVD-ROM	セット形名	希望小売価格	保守料(月額)	
								維持保守	出張修理
Windows Server 2003 R2, Standard x64 Edition 日本語版 (SP2)(5CAL 付き) プレインストールモデル	Xeon X3360 (2.83GHz/2x6MB) ×1CPU	シリアル ATA	選択 (*2)	選択 (*1)	選択 (*5)	GQLR11CH-A6N3NN2	¥464,100 (税抜)¥442,000	¥2,318 (税抜)¥2,208	¥1,741 (税抜)¥1,658
	Xeon E3110 (3GHz/6MB) ×1CPU						¥390,600 (税抜)¥372,000	¥1,829 (税抜)¥1,742	¥1,373 (税抜)¥1,308
	Pentium Dual-Core E2180(2GHz/1MB) ×1CPU						¥327,600 (税抜)¥312,000	¥1,409 (税抜)¥1,342	¥1,058 (税抜)¥1,008

HA8000/RS110 (RS110 CH) ディスク(シリアルATA) おまかせ安心モデル(3年)/ラックタイプ  
[Windows Server 2003 R2, Standard Edition 日本語版(SP2)(5CAL 付き) プレインストールモデル]

モデル	プロセッサ	ディスク コントローラ	HDD	メモリー	CD-ROM/DVD-ROM	セット形名	希望小売価格	保守料(月額)	
								維持保守	出張修理
Windows Server 2003 R2, Standard Edition 日本語版 (SP2)(5CAL 付き) プレインストールモデル	Xeon X3360 (2.83GHz/2x6MB) ×1CPU	シリアル ATA	250GB シリアル ATA :7200r/min	1GB 512MB×2:ECC DDR2 SDRAM:667MHz	DVD-ROM (8倍速)	GQLR11CH-A624DN1	¥497,700 (税抜)¥474,000	¥2,546 (税抜)¥2,425	¥1,908 (税抜)¥1,817
			選択 (*2)	選択 (*1)	選択 (*5)	GQLR11CH-A6N3NN1	¥464,100 (税抜)¥442,000	¥2,318 (税抜)¥2,208	¥1,741 (税抜)¥1,658
	Xeon E3110 (3GHz/6MB) ×1CPU		250GB シリアル ATA :7200r/min	1GB 512MB×2:ECC DDR2 SDRAM:667MHz	DVD-ROM (8倍速)	GQLR11CH-A524DN1	¥434,700 (税抜)¥414,000	¥2,126 (税抜)¥2,025	¥1,593 (税抜)¥1,517
			選択 (*2)	選択 (*1)	選択 (*5)	GQLR11CH-A5N3NN1	¥390,600 (税抜)¥372,000	¥1,829 (税抜)¥1,742	¥1,373 (税抜)¥1,308
	Pentium Dual-Core E2180(2GHz/1MB) ×1CPU		250GB シリアル ATA :7200r/min	1GB 512MB×2:ECC DDR2 SDRAM:667MHz	DVD-ROM (8倍速)	GQLR11CH-A424DN1	¥371,700 (税抜)¥354,000	¥1,706 (税抜)¥1,625	¥1,278 (税抜)¥1,217
			選択 (*2)	選択 (*1)	選択 (*5)	GQLR11CH-A4N3NN1	¥327,600 (税抜)¥312,000	¥1,409 (税抜)¥1,342	¥1,058 (税抜)¥1,008

HA8000/RS110 (RS110 CH) ディスク(シリアルATA) おまかせ安心モデル(3年)/ラックタイプ  
[OSなしモデル]

モデル	プロセッサ	ディスク コントローラ	HDD	メモリー	CD-ROM/DVD-ROM	セット形名	希望小売価格	保守料(月額)	
								維持保守	出張修理
OSなしモデル	Xeon X3360 (2.83GHz/2x6MB) ×1CPU	シリアル ATA	選択 (*2)	選択 (*1)	選択 (*5)	GQAR11CH-A6N3NN0	¥443,100 (税抜)¥422,000	¥2,318 (税抜)¥2,208	¥1,741 (税抜)¥1,658
	Xeon E3110 (3GHz/6MB) ×1CPU						¥369,600 (税抜)¥352,000	¥1,829 (税抜)¥1,742	¥1,373 (税抜)¥1,308
	Pentium Dual-Core E2180(2GHz/1MB) ×1CPU						¥306,600 (税抜)¥292,000	¥1,409 (税抜)¥1,342	¥1,058 (税抜)¥1,008

各モデル共通仕様	標準搭載品	1000BASE-Tx2
	標準添付品	JP1/ServerConductor/Agent(Windows)

\*1:メモリーボードは、搭載必須製品です。必要なメモリーボード(純正品)を選択の上、購入願います。

\*2:内蔵ハードディスクは、搭載必須製品です。必要な内蔵ハードディスク(純正品)を選択の上、購入願います。

\*5:CD-ROM/DVD-ROMは、搭載必須製品です。必要なデバイスを選択の上、購入願います。

\*20:Windows Server 2003 x64 Editions 環境には、制限事項がありますので「7.システム構成上の注意事項」「7.1 OS情報」「Windows Server 2003 x64 Editions プレインストールモデルの制限事項」を参照願います。

<システム装置および内蔵オプション編>

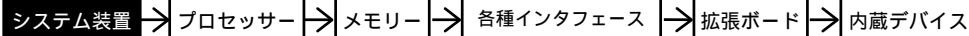

<外付けオプション編>へ

ディスプレイ装置, スイッチングHUB, 外付け装置等

<ラックキャビネット編>へ

ラックオプション品  
無停電電源装置<ラックタイプ>

システム装置 [標準モデル] セットモデル/カスタムモデル

HA8000/RS110 (RS110 AH) RAID (シリアルATA) モデル/ラックタイプ  
[Windows Server 2008 Standard 日本語版(5CAL 付き) プレインストールモデル] (\*30)

モデル	プロセッサ	ディスプレイ コントローラ	内蔵 RAID	メモリー	DVD-ROM	セット形名	希望小売価格	保守料(月額)	
								維持保守	出張修理
Windows Server 2008 Standard 日本語版 (5CAL 付き) プレインストールモデル	Xeon X3360 (2.83GHz/2x6MB) x1CPU	シリアル ATA	選択 (*2)(*3)	選択 (*1)	選択 (*9)	GQPR11AH-16NNNN2	¥492,450 (税抜)¥469,000	¥2,835 (税抜)¥2,700	¥2,126 (税抜)¥2,025
	Xeon E3110 (3GHz/6MB) x1CPU						¥418,950 (税抜)¥399,000	¥2,345 (税抜)¥2,233	¥1,759 (税抜)¥1,675
	Pentium Dual-Core E2180(2GHz/1MB) x1CPU						¥355,950 (税抜)¥339,000	¥1,925 (税抜)¥1,833	¥1,444 (税抜)¥1,375

HA8000/RS110 (RS110 AH) RAID (シリアルATA) モデル/ラックタイプ  
[Windows Server 2008 Standard 32-bit 日本語版(5CAL 付き) プレインストールモデル] (\*30)

モデル	プロセッサ	ディスプレイ コントローラ	内蔵 RAID	メモリー	DVD-ROM	セット形名	希望小売価格	保守料(月額)	
								維持保守	出張修理
Windows Server 2008 Standard 32-bit 日本語版(5CAL 付き) プレインストールモデル	Xeon X3360 (2.83GHz/2x6MB) x1CPU	シリアル ATA	500GB フライ 250GB x 3:RAID5 (*3) シリアル ATA :7200r/min	1GB 512MB x 2:ECC DDR2 SDRAM:667MHz	DVD-ROM (8倍速)	GQPR11AH-1626DN1	¥538,650 (税抜)¥513,000	¥3,150 (税抜)¥3,000	¥2,363 (税抜)¥2,250
			選択 (*2)(*3)	選択 (*1)	選択 (*9)	GQPR11AH-16NNNN1	¥492,450 (税抜)¥469,000	¥2,835 (税抜)¥2,700	¥2,126 (税抜)¥2,025
	Xeon E3110 (3GHz/6MB) x1CPU		500GB フライ 250GB x 3:RAID5 (*3) シリアル ATA :7200r/min	1GB 512MB x 2:ECC DDR2 SDRAM:667MHz	DVD-ROM (8倍速)	GQPR11AH-1526DN1	¥475,650 (税抜)¥453,000	¥2,730 (税抜)¥2,600	¥2,048 (税抜)¥1,950
			選択 (*2)(*3)	選択 (*1)	選択 (*9)	GQPR11AH-15NNNN1	¥418,950 (税抜)¥399,000	¥2,345 (税抜)¥2,233	¥1,759 (税抜)¥1,675
	Pentium Dual-Core E2180(2GHz/1MB) x1CPU		500GB フライ 250GB x 3:RAID5 (*3) シリアル ATA :7200r/min	1GB 512MB x 2:ECC DDR2 SDRAM:667MHz	DVD-ROM (8倍速)	GQPR11AH-1426DN1	¥412,650 (税抜)¥393,000	¥2,310 (税抜)¥2,200	¥1,733 (税抜)¥1,650
			選択 (*2)(*3)	選択 (*1)	選択 (*9)	GQPR11AH-14NNNN1	¥355,950 (税抜)¥339,000	¥1,925 (税抜)¥1,833	¥1,444 (税抜)¥1,375

各モデル共通仕様	標準搭載品	1000BASE-Tx2
		標準添付品

\*1: メモリーボードは、搭載必須製品です。必要なメモリーボード(純正品)を選択の上、購入願います。

\*2: 内蔵ハードディスクは、搭載必須製品です。必要な内蔵ハードディスク(純正品)を選択の上、購入願います。

\*3: 標準のRAIDレベルは、RAID5です。RAIDレベル0,1,JBODを選択の場合、別途RAID設定サービス(SD-41A1-N10G)を購入願います。

\*9: DVD-ROMは、搭載必須製品です。必ず選択の上、購入願います。

\*30: Windows Server 2008 環境には、制限事項がありますので「7.5 仕様構成上の注意事項」「7.1 OS 情報」「Windows Server 2008 プレインストールモデルの制限事項」を参照願います。

<システム装置および内蔵オプション編>

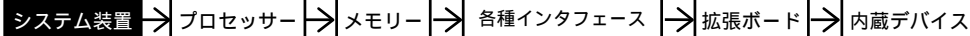

<外付けオプション編>へ

ディスプレイ装置、スイッチングHUB、外付け装置等

<ラックキャビネット編>へ

ラックオプション品  
無停電電源装置<ラックタイプ>

HA8000/RS110 (RS110 AH) RAID (シリアルATA) モデル/ラックタイプ  
[Windows Server 2003 R2, Standard x64 Edition 日本語版 (SP2) (5CAL 付き) プレインストールモデル] (\*20)

モデル	プロセッサ	ディスクレイ コントローラ	内蔵 RAID	メモリー	CD-ROM/DVD-ROM	セット形名	希望小売価格	保守料(月額)	
								維持保守	出張修理
Windows Server 2003 R2, Standard x64 Edition 日本語版 (SP2) (5CAL 付き) プレインストールモデル	Xeon X3360 (2.83GHz/2x6MB) ×1CPU	シリアル ATA	選択 (*2)(*3)	選択 (*1)	選択 (*5)	GQLR11AH-16NNNN2	¥492,450 (税抜)¥469,000	¥2,835 (税抜)¥2,700	¥2,126 (税抜)¥2,025
	Xeon E3110 (3GHz/6MB) ×1CPU					GQLR11AH-15NNNN2	¥418,950 (税抜)¥399,000	¥2,345 (税抜)¥2,233	¥1,759 (税抜)¥1,675
	Pentium Dual-Core E2180(2GHz/1MB) ×1CPU					GQLR11AH-14NNNN2	¥355,950 (税抜)¥339,000	¥1,925 (税抜)¥1,833	¥1,444 (税抜)¥1,375

HA8000/RS110 (RS110 AH) RAID (シリアルATA) モデル/ラックタイプ  
[Windows Server 2003 R2, Standard Edition 日本語版 (SP2) (5CAL 付き) プレインストールモデル]

モデル	プロセッサ	ディスクレイ コントローラ	内蔵 RAID	メモリー	CD-ROM/DVD-ROM	セット形名	希望小売価格	保守料(月額)	
								維持保守	出張修理
Windows Server 2003 R2, Standard Edition 日本語版 (SP2) (5CAL 付き) プレインストールモデル	Xeon X3360 (2.83GHz/2x6MB) ×1CPU	シリアル ATA	500GB ALI 250GB × 3: RAID5 (*3) シリアル ATA : 7200r/min	1GB 512MB × 2: ECC DDR2 SDRAM: 667MHz	DVD-ROM (8倍速)	GQLR11AH-1626DN1	¥538,650 (税抜)¥513,000	¥3,150 (税抜)¥3,000	¥2,363 (税抜)¥2,250
			選択 (*2)(*3)	選択 (*1)	選択 (*5)	GQLR11AH-16NNNN1	¥492,450 (税抜)¥469,000	¥2,835 (税抜)¥2,700	¥2,126 (税抜)¥2,025
	Xeon E3110 (3GHz/6MB) ×1CPU		500GB ALI 250GB × 3: RAID5 (*3) シリアル ATA : 7200r/min	1GB 512MB × 2: ECC DDR2 SDRAM: 667MHz	DVD-ROM (8倍速)	GQLR11AH-1526DN1	¥475,650 (税抜)¥453,000	¥2,730 (税抜)¥2,600	¥2,048 (税抜)¥1,950
			選択 (*2)(*3)	選択 (*1)	選択 (*5)	GQLR11AH-15NNNN1	¥418,950 (税抜)¥399,000	¥2,345 (税抜)¥2,233	¥1,759 (税抜)¥1,675
	Pentium Dual-Core E2180(2GHz/1MB) ×1CPU		500GB ALI 250GB × 3: RAID5 (*3) シリアル ATA : 7200r/min	1GB 512MB × 2: ECC DDR2 SDRAM: 667MHz	DVD-ROM (8倍速)	GQLR11AH-1426DN1	¥412,650 (税抜)¥393,000	¥2,310 (税抜)¥2,200	¥1,733 (税抜)¥1,650
			選択 (*2)(*3)	選択 (*1)	選択 (*5)	GQLR11AH-14NNNN1	¥355,950 (税抜)¥339,000	¥1,925 (税抜)¥1,833	¥1,444 (税抜)¥1,375

HA8000/RS110 (RS110 AH) RAID (シリアルATA) モデル/ラックタイプ  
[OSなしモデル]

モデル	プロセッサ	ディスクレイ コントローラ	内蔵 RAID	メモリー	CD-ROM/DVD-ROM	セット形名	希望小売価格	保守料(月額)	
								維持保守	出張修理
OSなしモデル	Xeon X3360 (2.83GHz/2x6MB) ×1CPU	シリアル ATA	選択 (*2)(*3)	選択 (*1)	選択 (*5)	GQAR11AH-16NNNN0	¥471,450 (税抜)¥449,000	¥2,835 (税抜)¥2,700	¥2,126 (税抜)¥2,025
	Xeon E3110 (3GHz/6MB) ×1CPU					GQAR11AH-15NNNN0	¥397,950 (税抜)¥379,000	¥2,345 (税抜)¥2,233	¥1,759 (税抜)¥1,675
	Pentium Dual-Core E2180(2GHz/1MB) ×1CPU					GQAR11AH-14NNNN0	¥334,950 (税抜)¥319,000	¥1,925 (税抜)¥1,833	¥1,444 (税抜)¥1,375

各モデル共通仕様	標準搭載品	1000BASE-Tx2
	標準添付品	JP1/ServerConductor/Agent (Windows)

\*1: メモリーボードは、搭載必須製品です。必要なメモリーボード(純正品)を選択の上、購入願います。

\*2: 内蔵ハードディスクは、搭載必須製品です。必要な内蔵ハードディスク(純正品)を選択の上、購入願います。

\*3: 標準のRAIDレベルは、RAID5です。RAIDレベル0,1,JBODを選択の場合、別途RAID設定サービス(SD-41A1-N10G)を購入願います。

\*5: CD-ROM/DVD-ROMは、搭載必須製品です。必要なデバイスを選択の上、購入願います。

\*20: Windows Server 2003 x64 Editions 環境には、制限事項がありますので「システム構成上の注意事項」「7.1 OS情報」「Windows Server 2003 x64 Editions プレインストールモデルの制限事項」を参照願います。

<システム装置および内蔵オプション編>

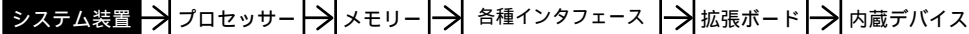

<外付けオプション編>へ

・ディスプレイ装置、・スイッチングHUB、・外付け装置等

<ラックキャビネット編>へ

・ラックオプション品  
・無停電電源装置<ラックタイプ>

HA8000/RS110 (RS110 BH) RAID1 (シリアルATA) モデル/ラックタイプ  
[Windows Server 2008 Standard 日本語版(5CAL 付き) プレインストールモデル] (\*30)

モデル	プロセッサ	ディスプレイ コントローラ	内蔵 RAID	メモリー	DVD-ROM	セット形名	希望小売価格	保守料(月額)	
								維持保守	出張修理
Windows Server 2008 Standard 日本語版 (5CAL 付き) プレインストールモデル	Xeon X3360 (2.83GHz/2x6MB) ×1CPU	シリアル ATA 2 対 2	選択 (*2)(*8)	選択 (*1)	選択 (*9)	GQPR11BH-16NNNN2	¥462,000 (税抜)¥440,000	¥2,581 (税抜)¥2,458	¥1,934 (税抜)¥1,842
	Xeon E3110 (3GHz/6MB) ×1CPU						¥375,900 (税抜)¥358,000	¥2,003 (税抜)¥1,908	¥1,505 (税抜)¥1,433
	Pentium Dual-Core E2180 (2GHz/1MB) ×1CPU						¥323,400 (税抜)¥308,000	¥1,654 (税抜)¥1,575	¥1,242 (税抜)¥1,183

HA8000/RS110 (RS110 BH) RAID1 (シリアルATA) モデル/ラックタイプ  
[Windows Server 2008 Standard 32-bit 日本語版(5CAL 付き) プレインストールモデル] (\*30)

モデル	プロセッサ	ディスプレイ コントローラ	内蔵 RAID	メモリー	DVD-ROM	セット形名	希望小売価格	保守料(月額)	
								維持保守	出張修理
Windows Server 2008 Standard 32-bit 日本語版 (5CAL 付き) プレインストールモデル	Xeon X3360 (2.83GHz/2x6MB) ×1CPU	シリアル ATA 2 対 2	250GB RAID 1 250GB × 2: RAID1 (*8) シリアル ATA : 7200r/min	1GB 512MB × 2: ECC DDR2 SDRAM: 667MHz	DVD-ROM (8 倍速)	GQPR11BH-1625DN1	¥495,600 (税抜)¥472,000	¥2,809 (税抜)¥2,675	¥2,108 (税抜)¥2,008
			選択 (*2)(*8)	選択 (*1)	選択 (*9)	GQPR11BH-16NNNN1	¥462,000 (税抜)¥440,000	¥2,581 (税抜)¥2,458	¥1,934 (税抜)¥1,842
	Xeon E3110 (3GHz/6MB) ×1CPU		250GB RAID 1 250GB × 2: RAID1 (*8) シリアル ATA : 7200r/min	1GB 512MB × 2: ECC DDR2 SDRAM: 667MHz	DVD-ROM (8 倍速)	GQPR11BH-1525DN1	¥430,500 (税抜)¥410,000	¥2,371 (税抜)¥2,258	¥1,777 (税抜)¥1,692
			選択 (*2)(*8)	選択 (*1)	選択 (*9)	GQPR11BH-15NNNN1	¥375,900 (税抜)¥358,000	¥2,003 (税抜)¥1,908	¥1,505 (税抜)¥1,433
	Pentium Dual-Core E2180 (2GHz/1MB) ×1CPU		250GB RAID 1 250GB × 2: RAID1 (*8) シリアル ATA : 7200r/min	1GB 512MB × 2: ECC DDR2 SDRAM: 667MHz	DVD-ROM (8 倍速)	GQPR11BH-1425DN1	¥367,500 (税抜)¥350,000	¥1,951 (税抜)¥1,858	¥1,462 (税抜)¥1,392
			選択 (*2)(*8)	選択 (*1)	選択 (*9)	GQPR11BH-14NNNN1	¥323,400 (税抜)¥308,000	¥1,654 (税抜)¥1,575	¥1,242 (税抜)¥1,183

各モデル共通仕様	標準搭載品	1000BASE-Tx2
		標準添付品

\*1: メモリーボードは、搭載必須製品です。必要なメモリーボード(純正品)を選択の上、購入願います。  
 \*2: 内蔵ハードディスクは、搭載必須製品です。必要な内蔵ハードディスク(純正品)を選択の上、購入願います。  
 \*8: RAIDレベルはRAID1固定です。  
 \*9: DVD-ROMは、搭載必須製品です。必ず選択の上、購入願います。  
 \*30: Windows Server 2008 環境には、制限事項がありますので「7.1 OS 情報」/「Windows Server 2008 プレインストールモデルの制限事項」を参照願います。

<システム装置および内蔵オプション編>

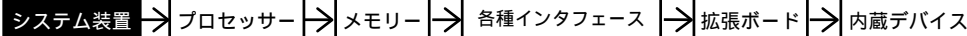

<外付けオプション編>へ

・ディスプレイ装置、・スイッチングHUB、・外付け装置等

<ラックキャビネット編>へ

・ラックオプション品  
・無停電電源装置<ラックタイプ>

HA8000/RS110 (RS110 BH) RAID1 (シリアルATA) モデル/ラックタイプ  
[Windows Server 2003 R2, Standard x64 Edition 日本語版 (SP2) (5CAL 付き) プレインストールモデル] (\*20)

モデル	プロセッサ	ディスクレイ コントローラ	内蔵 RAID	メモリー	CD-ROM/DVD-ROM	セット形名	希望小売価格	保守料(月額)	
								維持保守	出張修理
Windows Server 2003 R2, Standard x64 Edition 日本語版 (SP2) (5CAL 付き) プレインストールモデル	Xeon X3360 (2.83GHz/2x6MB) ×1CPU	シリアル ATA 2チャネル	選択 (*2)(*8)	選択 (*1)	選択 (*5)	GQLR11BH-16NNNN2	¥462,000 (税抜)¥440,000	¥2,581 (税抜)¥2,458	¥1,934 (税抜)¥1,842
	Xeon E3110 (3GHz/6MB) ×1CPU					GQLR11BH-15NNNN2	¥375,900 (税抜)¥358,000	¥2,003 (税抜)¥1,908	¥1,505 (税抜)¥1,433
	Pentium Dual-Core E2180(2GHz/1MB) ×1CPU					GQLR11BH-14NNNN2	¥323,400 (税抜)¥308,000	¥1,654 (税抜)¥1,575	¥1,242 (税抜)¥1,183

HA8000/RS110 (RS110 BH) RAID1 (シリアルATA) モデル/ラックタイプ  
[Windows Server 2003 R2, Standard Edition 日本語版 (SP2) (5CAL 付き) プレインストールモデル]

モデル	プロセッサ	ディスクレイ コントローラ	内蔵 RAID	メモリー	CD-ROM/DVD-ROM	セット形名	希望小売価格	保守料(月額)	
								維持保守	出張修理
Windows Server 2003 R2, Standard Edition 日本語版 (SP2) (5CAL 付き) プレインストールモデル	Xeon X3360 (2.83GHz/2x6MB) ×1CPU	シリアル ATA 2チャネル	250GB ALI 250GB × 2: RAID1 (*8) シリアル ATA : 7200r/min	1GB 512MB × 2: ECC DDR2 SDRAM: 667MHz	DVD-ROM (8倍速)	GQLR11BH-1625DN1	¥495,600 (税抜)¥472,000	¥2,809 (税抜)¥2,675	¥2,108 (税抜)¥2,008
			選択 (*2)(*8)	選択 (*1)	選択 (*5)	GQLR11BH-16NNNN1	¥462,000 (税抜)¥440,000	¥2,581 (税抜)¥2,458	¥1,934 (税抜)¥1,842
	Xeon E3110 (3GHz/6MB) ×1CPU		250GB ALI 250GB × 2: RAID1 (*8) シリアル ATA : 7200r/min	1GB 512MB × 2: ECC DDR2 SDRAM: 667MHz	DVD-ROM (8倍速)	GQLR11BH-1525DN1	¥430,500 (税抜)¥410,000	¥2,371 (税抜)¥2,258	¥1,777 (税抜)¥1,692
			選択 (*2)(*8)	選択 (*1)	選択 (*5)	GQLR11BH-15NNNN1	¥375,900 (税抜)¥358,000	¥2,003 (税抜)¥1,908	¥1,505 (税抜)¥1,433
	Pentium Dual-Core E2180(2GHz/1MB) ×1CPU		250GB ALI 250GB × 2: RAID1 (*8) シリアル ATA : 7200r/min	1GB 512MB × 2: ECC DDR2 SDRAM: 667MHz	DVD-ROM (8倍速)	GQLR11BH-1425DN1	¥367,500 (税抜)¥350,000	¥1,951 (税抜)¥1,858	¥1,462 (税抜)¥1,392
			選択 (*2)(*8)	選択 (*1)	選択 (*5)	GQLR11BH-14NNNN1	¥323,400 (税抜)¥308,000	¥1,654 (税抜)¥1,575	¥1,242 (税抜)¥1,183

HA8000/RS110 (RS110 BH) RAID1 (シリアルATA) モデル/ラックタイプ  
[OSなしモデル]

モデル	プロセッサ	ディスクレイ コントローラ	内蔵 RAID	メモリー	CD-ROM/DVD-ROM	セット形名	希望小売価格	保守料(月額)	
								維持保守	出張修理
OSなしモデル	Xeon X3360 (2.83GHz/2x6MB) ×1CPU	シリアル ATA 2チャネル	選択 (*2)(*8)	選択 (*1)	選択 (*5)	GQAR11BH-16NNNN0	¥441,000 (税抜)¥420,000	¥2,581 (税抜)¥2,458	¥1,934 (税抜)¥1,842
	Xeon E3110 (3GHz/6MB) ×1CPU					GQAR11BH-15NNNN0	¥354,900 (税抜)¥338,000	¥2,003 (税抜)¥1,908	¥1,505 (税抜)¥1,433
	Pentium Dual-Core E2180(2GHz/1MB) ×1CPU					GQAR11BH-14NNNN0	¥302,400 (税抜)¥288,000	¥1,654 (税抜)¥1,575	¥1,242 (税抜)¥1,183

各モデル共通仕様	標準搭載品	1000BASE-Tx2
	標準添付品	JP1/ServerConductor/Agent(Windows)

\*1: メモリーボードは、搭載必須製品です。必要なメモリーボード(純正品)を選択の上、購入願います。  
 \*2: 内蔵ハードディスクは、搭載必須製品です。必要な内蔵ハードディスク(純正品)を選択の上、購入願います。  
 \*5: CD-ROM/DVD-ROMは、搭載必須製品です。必要なデバイスを選択の上、購入願います。  
 \*8: RAIDレベルはRAID1固定です。  
 \*20: Windows Server 2003 x64 Editions 環境には、制限事項がありますので「7.システム構成上の注意事項」「7.1 OS情報」「Windows Server 2003 x64 Editions プレインストールモデルの制限事項」を参照願います。



<システム装置および内蔵オプション編>

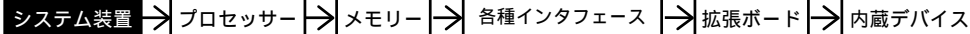

<外付けオプション編>へ

・ディスプレイ装置、・スイッチングHUB、・外付け装置等

<ラックキャビネット編>へ

・ラックオプション品  
・無停電電源装置<ラックタイプ>

HA8000/RS110 (RS110 CH) ディスク (シリアルATA) モデル/ラックタイプ  
[Windows Server 2008 Standard 日本語版(5CAL 付き) プレインストールモデル] (\*30)

モデル	プロセッサ	ディスク コントローラ	HDD	メモリー	DVD-ROM	セット形名	希望小売価格	保守料(月額)	
								維持保守	出張修理
Windows Server 2008 Standard 日本語版 (5CAL 付き) プレインストールモデル	Xeon X3360 (2.83GHz/2x6MB) ×1CPU	シリアル ATA	選択 (*2)	選択 (*1)	選択 (*9)	GQPR11CH-16NNNN2	¥413,700 (税抜)¥394,000	¥2,318 (税抜)¥2,208	¥1,741 (税抜)¥1,658
	Xeon E3110 (3GHz/6MB) ×1CPU						¥340,200 (税抜)¥324,000	¥1,829 (税抜)¥1,742	¥1,373 (税抜)¥1,308
	Pentium Dual-Core E2180(2GHz/1MB) ×1CPU						¥277,200 (税抜)¥264,000	¥1,409 (税抜)¥1,342	¥1,058 (税抜)¥1,008

HA8000/RS110 (RS110 CH) ディスク (シリアルATA) モデル/ラックタイプ  
[Windows Server 2008 Standard 32-bit 日本語版(5CAL 付き) プレインストールモデル] (\*30)

モデル	プロセッサ	ディスク コントローラ	HDD	メモリー	DVD-ROM	セット形名	希望小売価格	保守料(月額)	
								維持保守	出張修理
Windows Server 2008 Standard 32-bit 日本語版(5CAL 付き) プレインストールモデル	Xeon X3360 (2.83GHz/2x6MB) ×1CPU	シリアル ATA	250GB シリアル ATA :7200r/min	1GB 512MB×2:ECC DDR2 SDRAM:667MHz	DVD-ROM (8倍速)	GQPR11CH-1624DN1	¥447,300 (税抜)¥426,000	¥2,546 (税抜)¥2,425	¥1,908 (税抜)¥1,817
			選択 (*2)	選択 (*1)	選択 (*9)	GQPR11CH-16NNNN1	¥413,700 (税抜)¥394,000	¥2,318 (税抜)¥2,208	¥1,741 (税抜)¥1,658
	Xeon E3110 (3GHz/6MB) ×1CPU		250GB シリアル ATA :7200r/min	1GB 512MB×2:ECC DDR2 SDRAM:667MHz	DVD-ROM (8倍速)	GQPR11CH-1524DN1	¥384,300 (税抜)¥366,000	¥2,126 (税抜)¥2,025	¥1,593 (税抜)¥1,517
			選択 (*2)	選択 (*1)	選択 (*9)	GQPR11CH-15NNNN1	¥340,200 (税抜)¥324,000	¥1,829 (税抜)¥1,742	¥1,373 (税抜)¥1,308
	Pentium Dual-Core E2180(2GHz/1MB) ×1CPU		250GB シリアル ATA :7200r/min	1GB 512MB×2:ECC DDR2 SDRAM:667MHz	DVD-ROM (8倍速)	GQPR11CH-1424DN1	¥321,300 (税抜)¥306,000	¥1,706 (税抜)¥1,625	¥1,278 (税抜)¥1,217
			選択 (*2)	選択 (*1)	選択 (*9)	GQPR11CH-14NNNN1	¥277,200 (税抜)¥264,000	¥1,409 (税抜)¥1,342	¥1,058 (税抜)¥1,008

各モデル共通仕様	標準搭載品	1000BASE-Tx2
	標準添付品	JP1/ServerConductor/Agent(Windows)

\*1:メモリーボードは、搭載必須製品です。必要なメモリーボード(純正品)を選択の上、購入願います。

\*2:内蔵ハードディスクは、搭載必須製品です。必要な内蔵ハードディスク(純正品)を選択の上、購入願います。

\*9: DVD-ROM は、搭載必須製品です。必ず選択の上、購入願います。

\*30: Windows Server 2008 環境には、制限事項がありますので「7.1 OS 情報」/「Windows Server 2008 プレインストールモデルの制限事項」を参照願います。

<システム装置および内蔵オプション編>

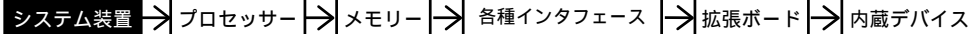

<外付けオプション編>へ

ディスプレイ装置、スイッチングHUB、外付け装置等

<ラックキャビネット編>へ

ラックオプション品  
無停電電源装置<ラックタイプ>

HA8000/RS110 (RS110 CH) ディスク (シリアルATA) モデル/ラックタイプ  
[Windows Server 2003 R2, Standard x64 Edition 日本語版 (SP2) (5CAL 付き) プレインストールモデル] (\*20)

モデル	プロセッサ	ディスク コントローラ	HDD	メモリー	CD-ROM/DVD-ROM	セット形名	希望小売価格	保守料(月額)	
								維持保守	出張修理
Windows Server 2003 R2, Standard x64 Edition 日本語版 (SP2) (5CAL 付き) プレインストールモデル	Xeon X3360 (2.83GHz/2x6MB) ×1CPU	シリアル ATA	選択 (*2)	選択 (*1)	選択 (*5)	GQLR11CH-16NNNN2	¥413,700 (税抜)¥394,000	¥2,318 (税抜)¥2,208	¥1,741 (税抜)¥1,658
	Xeon E3110 (3GHz/6MB) ×1CPU						¥340,200 (税抜)¥324,000	¥1,829 (税抜)¥1,742	¥1,373 (税抜)¥1,308
	Pentium Dual-Core E2180(2GHz/1MB) ×1CPU						¥277,200 (税抜)¥264,000	¥1,409 (税抜)¥1,342	¥1,058 (税抜)¥1,008

HA8000/RS110 (RS110 CH) ディスク (シリアルATA) モデル/ラックタイプ  
[Windows Server 2003 R2, Standard Edition 日本語版 (SP2) (5CAL 付き) プレインストールモデル]

モデル	プロセッサ	ディスク コントローラ	HDD	メモリー	CD-ROM/DVD-ROM	セット形名	希望小売価格	保守料(月額)	
								維持保守	出張修理
Windows Server 2003 R2, Standard Edition 日本語版 (SP2) (5CAL 付き) プレインストールモデル	Xeon X3360 (2.83GHz/2x6MB) ×1CPU	シリアル ATA	250GB シリアル ATA :7200r/min	1GB 512MB × 2: ECC DDR2 SDRAM: 667MHz	DVD-ROM (8倍速)	GQLR11CH-1624DN1	¥447,300 (税抜)¥426,000	¥2,546 (税抜)¥2,425	¥1,908 (税抜)¥1,817
			選択 (*2)	選択 (*1)	選択 (*5)	GQLR11CH-16NNNN1	¥413,700 (税抜)¥394,000	¥2,318 (税抜)¥2,208	¥1,741 (税抜)¥1,658
	Xeon E3110 (3GHz/6MB) ×1CPU		250GB シリアル ATA :7200r/min	1GB 512MB × 2: ECC DDR2 SDRAM: 667MHz	DVD-ROM (8倍速)	GQLR11CH-1524DN1	¥384,300 (税抜)¥366,000	¥2,126 (税抜)¥2,025	¥1,593 (税抜)¥1,517
			選択 (*2)	選択 (*1)	選択 (*5)	GQLR11CH-15NNNN1	¥340,200 (税抜)¥324,000	¥1,829 (税抜)¥1,742	¥1,373 (税抜)¥1,308
	Pentium Dual-Core E2180(2GHz/1MB) ×1CPU		250GB シリアル ATA :7200r/min	1GB 512MB × 2: ECC DDR2 SDRAM: 667MHz	DVD-ROM (8倍速)	GQLR11CH-1424DN1	¥321,300 (税抜)¥306,000	¥1,706 (税抜)¥1,625	¥1,278 (税抜)¥1,217
			選択 (*2)	選択 (*1)	選択 (*5)	GQLR11CH-14NNNN1	¥277,200 (税抜)¥264,000	¥1,409 (税抜)¥1,342	¥1,058 (税抜)¥1,008

HA8000/RS110 (RS110 CH) ディスク (シリアルATA) モデル/ラックタイプ  
[OSなしモデル]

モデル	プロセッサ	ディスク コントローラ	HDD	メモリー	CD-ROM/DVD-ROM	セット形名	希望小売価格	保守料(月額)	
								維持保守	出張修理
OSなしモデル	Xeon X3360 (2.83GHz/2x6MB) ×1CPU	シリアル ATA	選択 (*2)	選択 (*1)	選択 (*5)	GQAR11CH-16NNNN0	¥392,700 (税抜)¥374,000	¥2,318 (税抜)¥2,208	¥1,741 (税抜)¥1,658
	Xeon E3110 (3GHz/6MB) ×1CPU						¥319,200 (税抜)¥304,000	¥1,829 (税抜)¥1,742	¥1,373 (税抜)¥1,308
	Pentium Dual-Core E2180(2GHz/1MB) ×1CPU						¥256,200 (税抜)¥244,000	¥1,409 (税抜)¥1,342	¥1,058 (税抜)¥1,008

各モデル共通仕様	標準搭載品	1000BASE-Tx2
	標準添付品	JP1/ServerConductor/Agent (Windows)

\*1: メモリーボードは、搭載必須製品です。必要なメモリーボード(純正品)を選択の上、購入願います。

\*2: 内蔵ハードディスクは、搭載必須製品です。必要な内蔵ハードディスク(純正品)を選択の上、購入願います。

\*5: CD-ROM/DVD-ROMは、搭載必須製品です。必要なデバイスを選択の上、購入願います。

\*20: Windows Server 2003 x64 Editions 環境には、制限事項がありますので「7.システム構成上の注意事項」「7.1 OS情報」「Windows Server 2003 x64 Editions プレインストールモデルの制限事項」を参照願います。

<システム装置および内蔵オプション編>

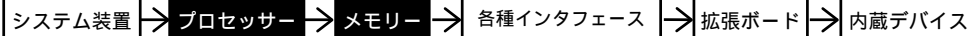

<外付けオプション編>へ

・ディスプレイ装置、・スイッチングHUB、・外付け装置等

<ラックキャビネット編>へ

・ラックオプション品  
・無停電電源装置<ラックタイプ>

・[加税]はカスタムメイド対象製品です。  
・表記の価格は、希望小売価格です。

RS110 AH  
RS110 BH  
RS110 CH

プロセッサ

HA8000/RS110 AH, BH, CH にはプロセッサの増設はできません。  
又、仕様の異なるプロセッサへの入替えはできません。

プロセッサ-スロット 1

9

9

9

選択



プロセッサ  
〔Pentium Dual-Core E2180 (2GHz/L2 キャッシュ 1MB)〕  
(オプション形名なし)  
・システム装置に1個標準搭載されます。



プロセッサ  
〔Xeon E3110 (3GHz/L2 キャッシュ 6MB)〕  
(オプション形名なし)  
・システム装置に1個標準搭載されます。



プロセッサ  
〔Xeon X3360 (2.83GHz/L2 キャッシュ 2x6MB)〕  
(オプション形名なし)  
・システム装置に1個標準搭載されます。

システム装置本体 I/F & スロット

- 1 ディスプレイインタフェース
- 2 キーボードインタフェース
- 3 マウスインタフェース
- 4 シリアルインタフェース (COM1)
- 5 シリアルインタフェース (COM2)
- 6 パラレルインタフェース
- 7 SCSI インタフェース
- 8 ネットワークインタフェース
- 9 プロセッサスロット
- 10 メモリスロット
- 11 拡張スロット
- 12 拡張ストレージベイ
- 13 電源スロット
- 14 IDE インタフェース
- 15 FDD インタフェース
- 16 USB インタフェース
- 17 I P M I インタフェース

(凡例) : 同時接続〔搭載〕可  
: 選択接続〔搭載〕のみ

メモリー

メモリー-スロット 1~4

10

10

10

選択

メモリーは、搭載必須製品です。  
必要なメモリーボードを選択  
の上、購入願います。



メモリーボード  
〔512MB(512MBx1):DDR2 SDRAM〕  
(G0-MJ75122NEX) [加税] ¥25,200(税込)  
(G0-MJ75122N) ¥25,200(税込)  
・本ボードはメモリスロットを1個使用します。



メモリーボード  
〔1GB(512MBx2):DDR2 SDRAM〕  
(G0-MJ701G2NEX) [加税] ¥45,150(税込)  
(G0-MJ701G2N) ¥45,150(税込)  
・本ボードはメモリスロットを2個使用します。



メモリーボード  
〔2GB(1GBx2):DDR2 SDRAM〕  
(G0-MJ702G2NEX) [加税] ¥147,000(税込)  
(G0-MJ702G2N) ¥147,000(税込)  
・本ボードはメモリスロットを2個使用します。



メモリーボード  
〔4GB(2GBx2):DDR2 SDRAM〕  
(G0-MJ704G2NEX) [加税] ¥409,500(税込)  
(G0-MJ704G2N) ¥409,500(税込)  
・本ボードはメモリスロットを2個使用します。

- メモリー搭載条件表 -

<HA8000/RS110 AH, BH, CH>

- ・メモリーボードは容量の大きいものから優先搭載します。
- ・2枚セットのメモリーボード (1GB, 2GB, 4GB) 搭載時は、メモリスロット1, 3へ実装します。  
(増設時はメモリスロット2, 4へ実装)

【実装条件(搭載順序)】

メモリーボード 容量	メモリスロット			
	1	2	3	4
512MB				
1GB				
2GB				
4GB				

<システム装置および内蔵オプション編>

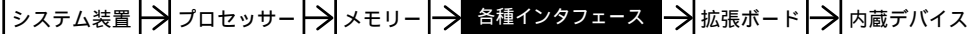

<外付けオプション編>へ

ディスプレイ装置、スイッチングHUB、外付け装置等

<ラックキャビネット編>へ

ラックオプション品  
無停電電源装置<ラックタイプ>

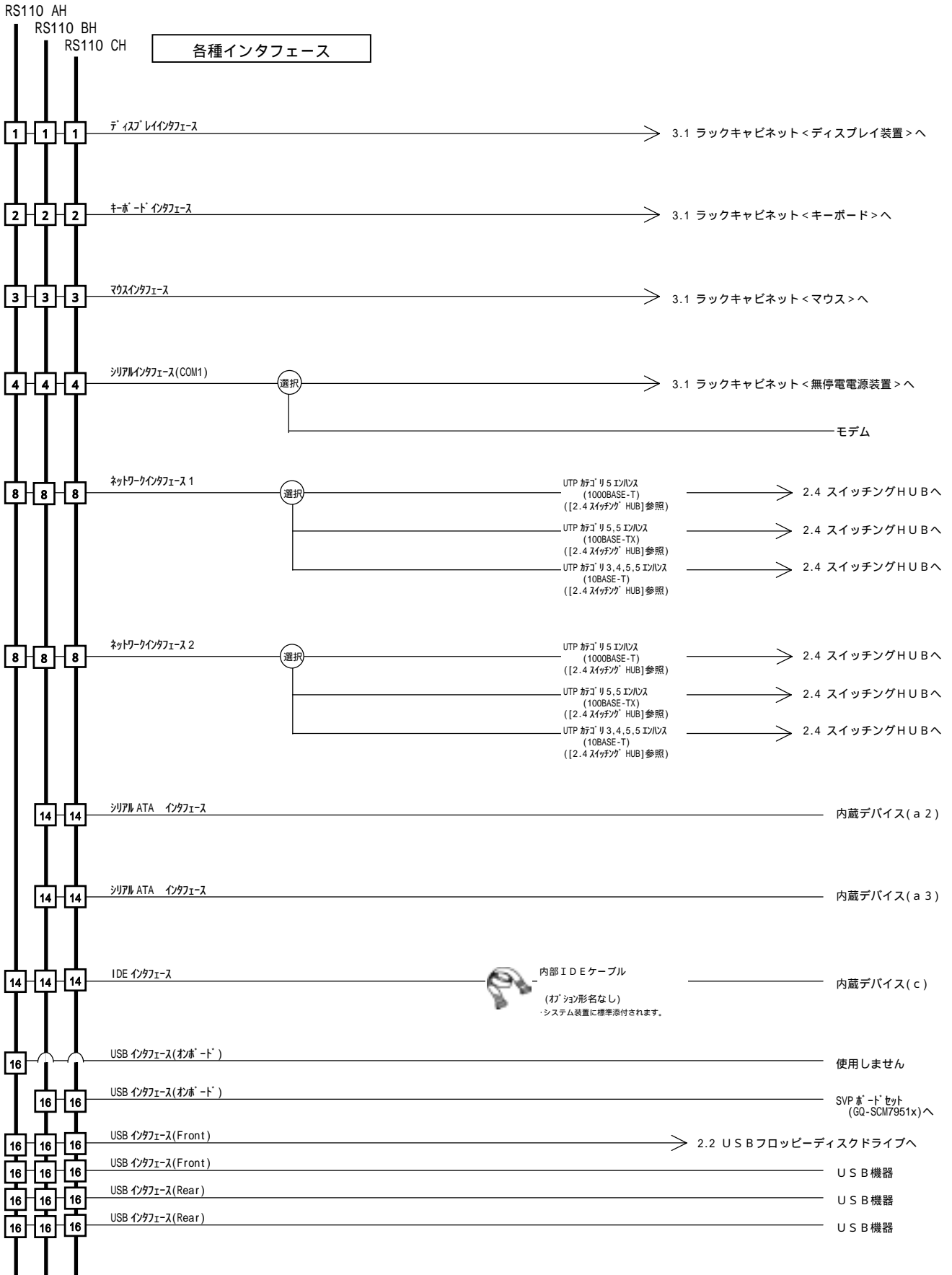

<システム装置および内蔵オプション編>

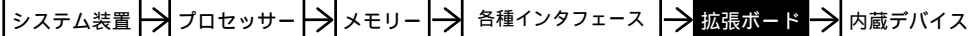

<外付けオプション編>へ

・ディスプレイ装置、・スイッチングHUB、・外付け装置等

<ラックキャビネット編>へ

・ラックオプション品  
・無停電電源装置<ラックタイプ>

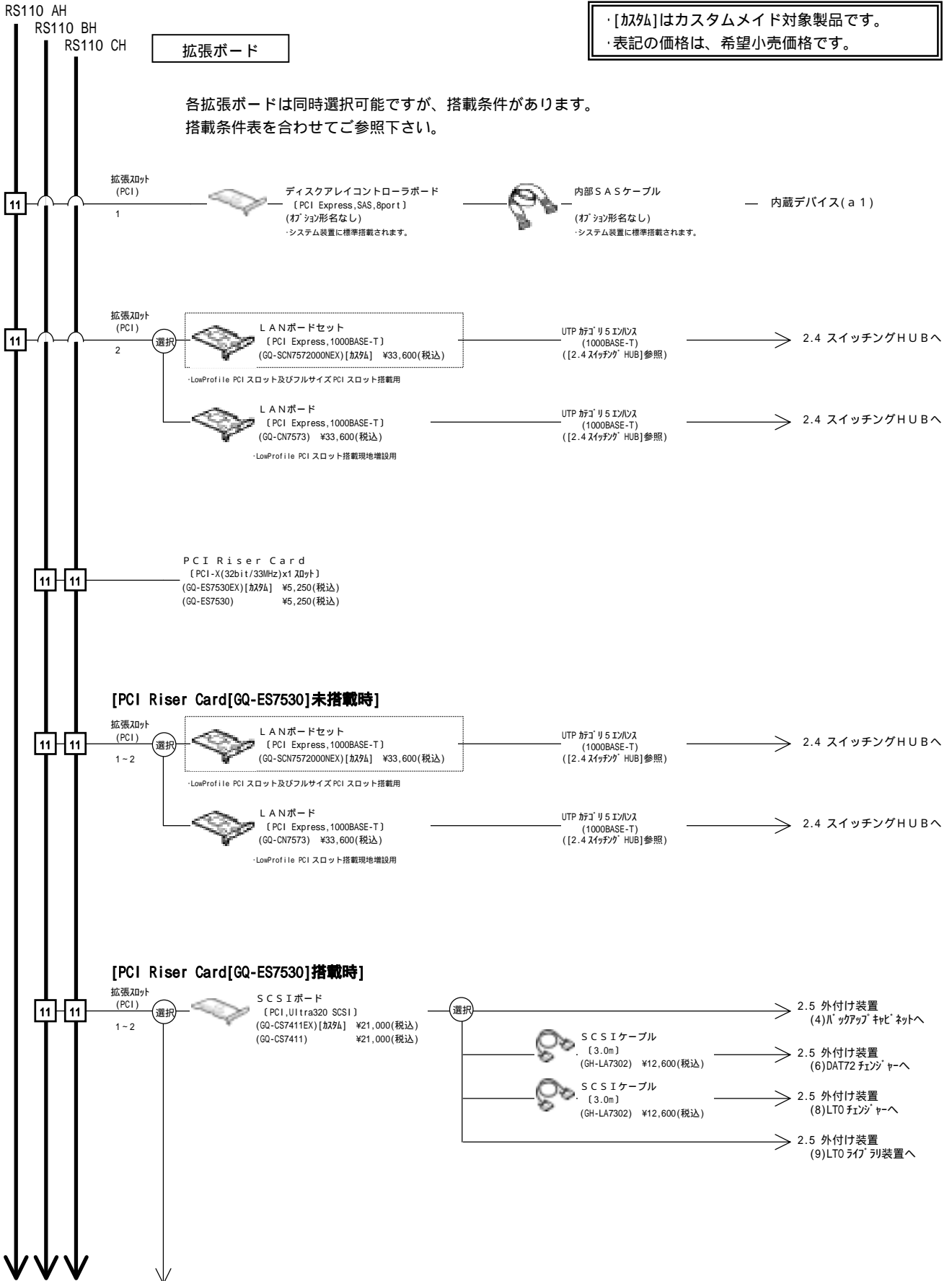

<システム装置および内蔵オプション編>

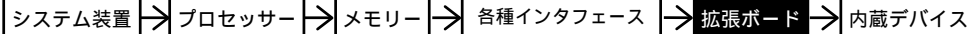

<外付けオプション編>へ

・ディスプレイ装置, ・スイッチングHUB, ・外付け装置等

<ラックキャビネット編>へ

・ラックオプション品  
・無停電電源装置<ラックタイプ>

・[加付]はカスタムメイド対象製品です。  
・表記の価格は、希望小売価格です。

RS110 AH  
RS110 BH  
RS110 CH

[BMC モジュール[GQ-ES7405EX]未搭載時]

SVPボード (PCI, 100BASE-TX, 電源エント付き) ・ SVPマイクロプログラム

ネットワークインタフェース → UTP 対応 5.5 Mbps (100BASE-TX) ([2.4 スwitchング HUB] 参照) → 2.4 スwitchング HUB へ

SVPボードセット (GQ-SCM79004RONEX) [加付] **電源コンセントが1個必要です。** ¥110,250(税込)  
(GQ-SCM79004RON) ¥110,250(税込)

・本セット形名にて購入願います。

[BMC モジュール[GQ-ES7405EX]搭載時]

SVPボード (PCI, 100BASE-TX, 電源エント付き) ・ SVPマイクロプログラム

ネットワークインタフェース → UTP 対応 5.5 Mbps (100BASE-TX) ([2.4 スwitchング HUB] 参照) → 2.4 スwitchング HUB へ

SVPボードセット (GQ-SCM79004SONEX) [加付] **電源コンセントが1個必要です。** ¥110,250(税込)  
(GQ-SCM79004SON) ¥110,250(税込)

・本セット形名にて購入願います。

[BMC モジュール[GQ-ES7405EX]未搭載時]

SVPボード (PCI, 100BASE-TX, 電源エント付き) ・ SVPマイクロプログラム

ネットワークインタフェース → UTP 対応 5.5 Mbps (100BASE-TX) ([2.4 スwitchング HUB] 参照) → 2.4 スwitchング HUB へ

リモートコンソール機能 USB インタフェース → USBケーブル → オンボード USB インターフェースへ

SVPボードセット (GQ-SCM7951S0ONEX) [加付] **電源コンセントが1個必要です。** ¥210,000(税込)  
(GQ-SCM7951S0ON) ¥210,000(税込)

・本セット形名にて購入願います。

[BMC モジュール[GQ-ES7405EX]搭載時]

SVPボード (PCI, 100BASE-TX, 電源エント付き) ・ SVPマイクロプログラム

ネットワークインタフェース → UTP 対応 5.5 Mbps (100BASE-TX) ([2.4 スwitchング HUB] 参照) → 2.4 スwitchング HUB へ

リモートコンソール機能 USB インタフェース → USBケーブル → オンボード USB インターフェースへ

SVPボードセット (GQ-SCM7951T0ONEX) [加付] **電源コンセントが1個必要です。** ¥210,000(税込)  
(GQ-SCM7951T0ON) ¥210,000(税込)

・本セット形名にて購入願います。

17 17 17

専用知ツト

BMC モジュール (ベースボード管理モジュール, IPMI 1.5 準拠) (GQ-ES7405EX) [加付] ¥31,500(税込)

<システム装置および内蔵オプション編>

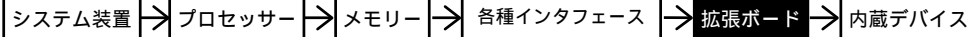

<外付けオプション編>へ

・ディスプレイ装置、・スイッチングHUB、・外付け装置等

<ラックキャビネット編>へ

・ラックオプション品  
・無停電電源装置<ラックタイプ>

- 拡張ボード搭載条件表 -

・拡張ボードの搭載位置および最大搭載枚数については、下表のとおりです。

・SVPボードをご使用の場合、管理用ソフトウェアのJP1/ServerConductor/Advanced Agentを必ずご購入ください。また、ご使用の機能に応じてJP1/ServerConductor/Server Managerが必要となります。

<HA8000/RS110 AH RAID(シリアルATA)モデル>

品名	形名	最大搭載枚数	拡張スロット PCI	
			PCI Express	
			8レーン	1レーン
			LowProfile	
			1	2
ディスクアレイコントローラボード	対応形名なし	1		x
LANボードセット(1000BASE-T) (*1)	GQ-SCM757200NEX	1	x	
LANボード(1000BASE-T)	GQ-CN7573	1	x	

(凡例) : 標準搭載  
: 搭載可  
x : 搭載不可

\*1:既設のRAID装置への増設はできません。

<HA8000/RS110 BH RAID1(シリアルATA)モデル (PCI Riser Card[GQ-ES7530]を未搭載の場合)>

品名	形名	最大搭載枚数	拡張スロット PCI	
			PCI Express	
			8レーン	1レーン
			LowProfile	
			1	2
LANボードセット(1000BASE-T) (*1)	GQ-SCM757200NEX	2		
LANボード(1000BASE-T)	GQ-CN7573	2		

(凡例) : 標準搭載  
: 搭載可  
x : 搭載不可

\*1:既設のRAID装置への増設はできません。

<HA8000/RS110 BH RAID1(シリアルATA)モデル (PCI Riser Card[GQ-ES7530]を搭載の場合)>

品名	形名	最大搭載枚数	拡張スロット PCI	
			32bit/33MHz	
			5V+	1.5V
			1	
SCSIボード	GQ-CS7411EX GQ-CS7411	1		
SVPボードセット	GQ-SCM79004RONEX GQ-SCM79004RON	1 (択一)		
SVPボードセット	GQ-SCM79004SONEX GQ-SCM79004SON			
SVPボードセット	GQ-SCM7951SONEX GQ-SCM7951SON			
SVPボードセット	GQ-SCM7951TONEX GQ-SCM7951TON			

(凡例) : 標準搭載  
: 搭載可  
x : 搭載不可

<HA8000/RS110 CH ディスク(シリアルATA)モデル (PCI Riser Card[GQ-ES7530]を未搭載の場合)>

品名	形名	最大搭載枚数	拡張スロット PCI	
			PCI Express	
			8レーン	1レーン
			LowProfile	
			1	2
LANボードセット(1000BASE-T) (*1)	GQ-SCM757200NEX	2		
LANボード(1000BASE-T)	GQ-CN7573	2		

(凡例) : 標準搭載  
: 搭載可  
x : 搭載不可

\*1:既設のRAID装置への増設はできません。

<HA8000/RS110 CH ディスク(シリアルATA)モデル (PCI Riser Card[GQ-ES7530]を搭載の場合)>

品名	形名	最大搭載枚数	拡張スロット PCI	
			32bit/33MHz	
			5V+	1.5V
			1	
SCSIボード	GQ-CS7411EX GQ-CS7411	1		
SVPボードセット	GQ-SCM79004RONEX GQ-SCM79004RON	1 (択一)		
SVPボードセット	GQ-SCM79004SONEX GQ-SCM79004SON			
SVPボードセット	GQ-SCM7951SONEX GQ-SCM7951SON			
SVPボードセット	GQ-SCM7951TONEX GQ-SCM7951TON			

(凡例) : 標準搭載  
: 搭載可  
x : 搭載不可

<システム装置および内蔵オプション編>

システム装置 → プロセッサ → メモリー → 各種インタフェース → 拡張ボード → 内蔵デバイス

<外付けオプション編>へ

・ディスプレイ装置、・スイッチングHUB、・外付け装置等

<ラックキャビネット編>へ

・ラックオプション品  
・無停電電源装置<ラックタイプ>

・[加税]はカスタムメイド対象製品です。  
・表記の価格は、希望小売価格です。

内蔵デバイス

搭載条件については搭載条件表をご参照下さい。

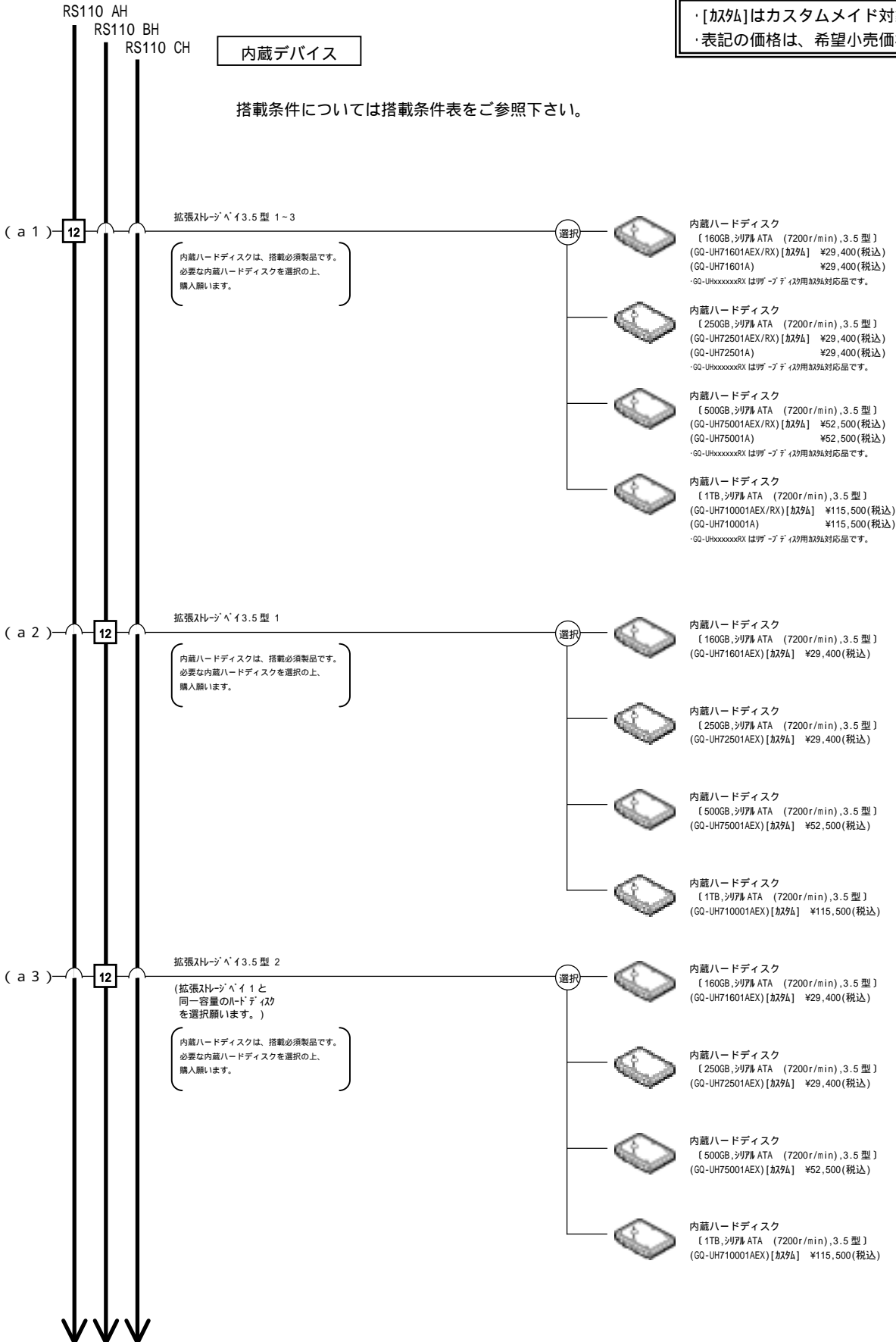



<システム装置および内蔵オプション編>

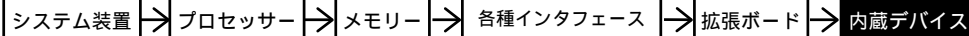

<外付けオプション編>へ

・ディスプレイ装置、・スイッチングHUB、・外付け装置等

<ラックキャビネット編>へ

・ラックオプション品  
・無停電電源装置<ラックタイプ>

・[加税]はカスタムメイド対象製品です。  
・表記の価格は、希望小売価格です。

RS110 AH  
RS110 BH  
RS110 CH

( a 2 ) 12

拡張スロットベイ 3.5 型 1

内蔵ハードディスクは、搭載必須製品です。  
必要な内蔵ハードディスクを選択の上、  
購入願います。

選択



内蔵ハードディスク  
〔160GB, 7200r/min, 3.5 型〕  
(GQ-UH71601AEX) [加税] ¥29,400(税込)



内蔵ハードディスク  
〔250GB, 7200r/min, 3.5 型〕  
(GQ-UH72501AEX) [加税] ¥29,400(税込)



内蔵ハードディスク  
〔500GB, 7200r/min, 3.5 型〕  
(GQ-UH75001AEX) [加税] ¥52,500(税込)



内蔵ハードディスク  
〔1TB, 7200r/min, 3.5 型〕  
(GQ-UH710001AEX) [加税] ¥115,500(税込)

( a 3 ) 12

拡張スロットベイ 3.5 型 2

<ご注意>  
・内蔵ハードディスク増設時には、必ず保守サービス会社による  
オプション増設サービスをご利用願います。

選択



内蔵ハードディスク  
〔160GB, 7200r/min, 3.5 型〕  
(GQ-UH71601AEX) [加税] ¥29,400(税込)  
(GQ-UH71601A) ¥29,400(税込)



内蔵ハードディスク  
〔250GB, 7200r/min, 3.5 型〕  
(GQ-UH72501AEX) [加税] ¥29,400(税込)  
(GQ-UH72501A) ¥29,400(税込)



内蔵ハードディスク  
〔500GB, 7200r/min, 3.5 型〕  
(GQ-UH75001AEX) [加税] ¥52,500(税込)  
(GQ-UH75001A) ¥52,500(税込)



内蔵ハードディスク  
〔1TB, 7200r/min, 3.5 型〕  
(GQ-UH710001AEX) [加税] ¥115,500(税込)  
(GQ-UH710001A) ¥115,500(税込)

( c ) 12 12 12

拡張スロットベイ CD-ROM/DVD-ROM 専用

選択



内蔵 CD - ROM  
〔24 倍速:650MB〕  
(GQ-UC5524EX) [加税] ¥15,750(税込)



内蔵 DVD - ROM  
〔DVD-ROM:8 倍速/CD-ROM:24 倍速〕  
(GQ-UV5050EX) [加税] ¥36,750(税込)

<ご注意>  
・内蔵 CD - ROM, 内蔵 DVD - ROM は既設  
システム装置に増設できません。新規システム  
装置購入時にセット形名の中から必要なデバイス  
が入ったものをお選びいただくか、左記内蔵  
オプションから選択してください。  
【必須選択オプション】

・Windows Server 2008 環境時、内蔵 CD-ROM は  
未搭載となります。

< システム装置および内蔵オプション編 >

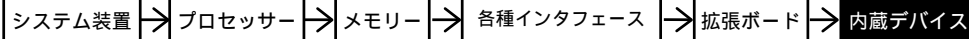

< 外付けオプション編 >へ

・ディスプレイ装置、・スイッチングHUB、・外付け装置等

< ラックキャビネット編 >へ

・ラックオプション品  
・無停電電源装置<ラックタイプ>

- 内蔵デバイス搭載条件表 -

・内蔵デバイスの搭載位置については、下表のとおりです。

・ハードディスクが内蔵されたモデルの場合、拡張ストレージベイ 3.5 型(AH:1 ~3/BH:1,2/CH:1)に内蔵ハードディスクが標準搭載されます。

< HA8000 / RS110 AH RAID(シリアルATA)モデル >

品名	形名	最大搭載台数	拡張ストレージベイ			CD-ROM/DVD-ROM 専用
			3.5 型 (*1)			
			1	2	3	
内蔵ハードディスク(160GB, 7200r/min, 3.5 型)	GQ-UH71601A	3				x
内蔵ハードディスク(250GB, 7200r/min, 3.5 型)	GQ-UH72501A	3				x
内蔵ハードディスク(500GB, 7200r/min, 3.5 型)	GQ-UH75001A	3				x
内蔵ハードディスク(1TB, 7200r/min, 3.5 型) (*7)	GQ-UH710001A	3				x
内蔵 CD - ROM (24 倍速) (*2) (*10)	GQ-UC5524EX	1	x	x	x	
内蔵 DVD - ROM (*2)	GQ-UV5050EX	(※1)	x	x	x	

(凡例) : 標準搭載  
: 搭載可(搭載優先順位)  
x : 搭載不可

\*1: 一つのディスクレイアウトは、異なる容量の HDD にて構築できません。(ディスクレイアウト単位での HDD 容量混載は可)

\*2: 既設 SATA 装置への増設はできません。

\*7: OS をインストールする論理ドライブの容量は 2.1TB(2199GB)を超えないよう設定願います。

\*10: Windows Server 2008 環境時は、未サポートです。

< HA8000 / RS110 BH RAID1(シリアルATA)モデル >

品名	形名	最大搭載台数	拡張ストレージベイ			CD-ROM/DVD-ROM 専用
			3.5 型 (*1)			
			1	2	3	
内蔵ハードディスク(160GB, 7200r/min, 3.5 型)	GQ-UH71601A	2			x	x
内蔵ハードディスク(250GB, 7200r/min, 3.5 型)	GQ-UH72501A	2			x	x
内蔵ハードディスク(500GB, 7200r/min, 3.5 型)	GQ-UH75001A	2			x	x
内蔵ハードディスク(1TB, 7200r/min, 3.5 型)	GQ-UH710001A	2			x	x
内蔵 CD - ROM (24 倍速) (*2) (*10)	GQ-UC5524EX	1	x	x	x	
内蔵 DVD - ROM (*2)	GQ-UV5050EX	(※1)	x	x	x	

(凡例) : 標準搭載  
: 搭載可(搭載優先順位)  
x : 搭載不可

\*1: 容量の異なる HDD は混在搭載できません。

\*2: 既設 SATA 装置への増設はできません。

\*10: Windows Server 2008 環境時は、未サポートです。

< HA8000 / RS110 CH ディスク(シリアルATA)モデル >

品名	形名	最大搭載台数	拡張ストレージベイ			CD-ROM/DVD-ROM 専用
			3.5 型 (*1)			
			1	2	3	
内蔵ハードディスク(160GB, 7200r/min, 3.5 型)	GQ-UH71601A	2			x	x
内蔵ハードディスク(250GB, 7200r/min, 3.5 型)	GQ-UH72501A	2			x	x
内蔵ハードディスク(500GB, 7200r/min, 3.5 型)	GQ-UH75001A	2			x	x
内蔵ハードディスク(1TB, 7200r/min, 3.5 型)	GQ-UH710001A	2			x	x
内蔵 CD - ROM (24 倍速) (*2) (*10)	GQ-UC5524EX	1	x	x	x	
内蔵 DVD - ROM (*2)	GQ-UV5050EX	(※1)	x	x	x	

(凡例) : 標準搭載  
: 搭載可(搭載優先順位)  
x : 搭載不可

\*2: 既設 SATA 装置への増設はできません。

\*10: Windows Server 2008 環境時は、未サポートです。

<システム装置および内蔵オプション編>

システム装置 → プロセッサ → メモリー → 各種インタフェース → 拡張ボード → 内蔵デバイス

<外付けオプション編>へ

ディスプレイ装置、スイッチングHUB、外付け装置等

<ラックキャビネット編>へ

ラックオプション品  
無停電電源装置<ラックタイプ>

## 防塵オプション

<RS110, RS210用防塵オプション[GQ-AJ7R21AGEX]>

防塵オプションの仕様

・防塵オプションは、パネル、フィルタ(13枚)、交換時期ラベル(13枚)、およびパネル取付金具で構成されます。

質量	240g
外形寸法	427(W)x30(D)x43.5(H)mm

- ・フィルタはパネルの内側にマジックテープにて固定されます。
- ・フィルタと交換時期ラベルの交換周期は1ヶ月です。
- ・フィルタ交換は、基本的にユーザ作業となります。
- ・フィルタ交換は、システム稼動中でも可能です。

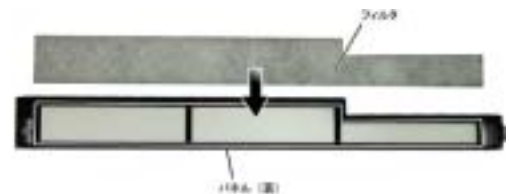

防塵オプション使用時の注意事項

- ・フィルタを定期交換しなかった場合、フィルタが目詰まりを起こします。目詰まりを起こした状態で装置を連続運転すると、装置内部の温度が上昇し、システム装置故障の原因となります。フィルタの交換時期が来たら、必ずフィルタの交換をしてください。

防塵オプションの販売方法

- ・防塵オプションは、個別見積りでの個別対応となります。

