

2 . ハードウェア構成図 外付けオプション編

2 . 1 ディスプレイ装置

・表記の価格は、希望小売価格です。

99-タイプ' のシステム装置 (TS20, TS10)
 及びラックキャビ' ネット (16U) 搭載の各モ' ルラックタイプ'

ラックマウント構成の場合は、3章のラックキャビネット編をご参照下さい。

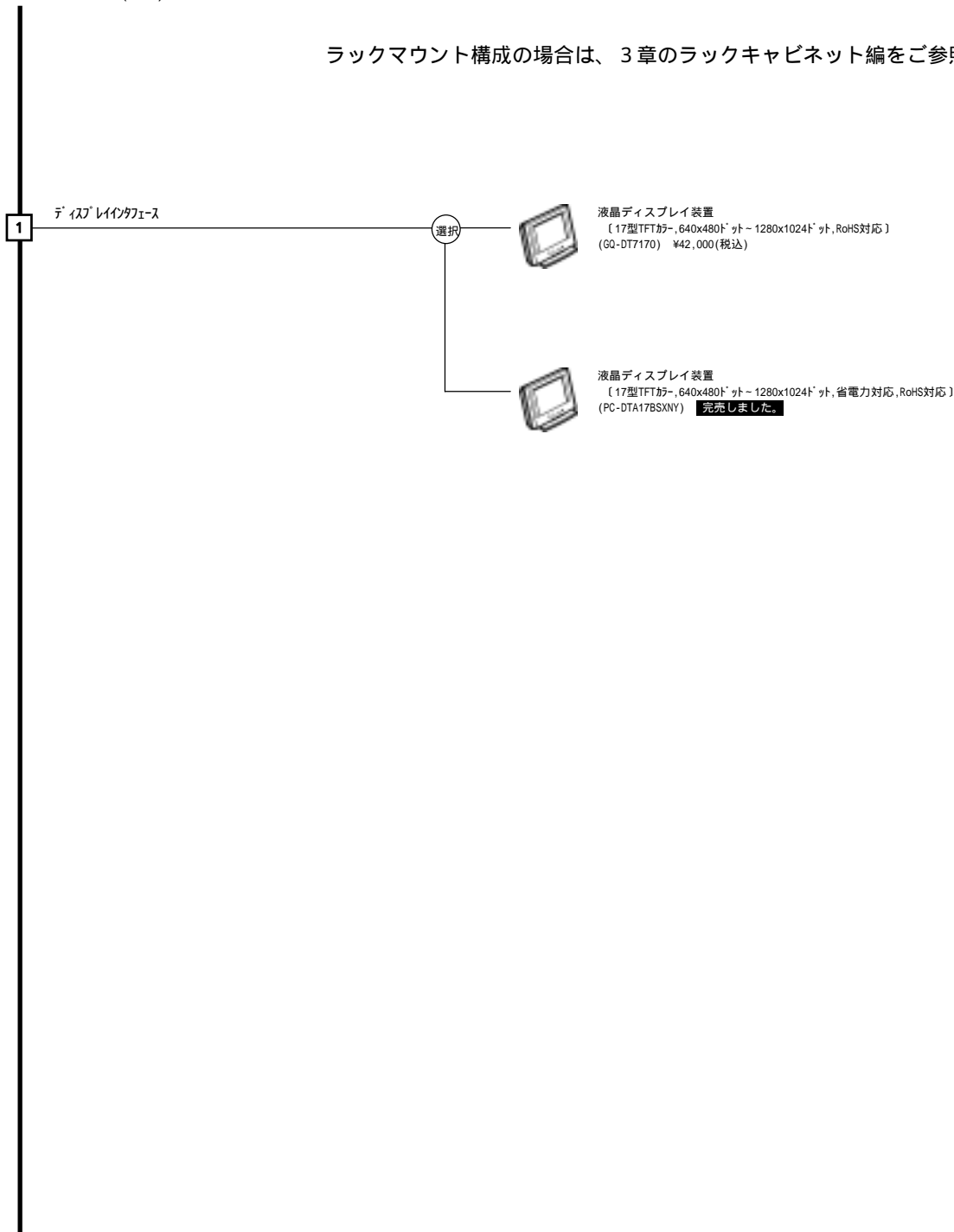

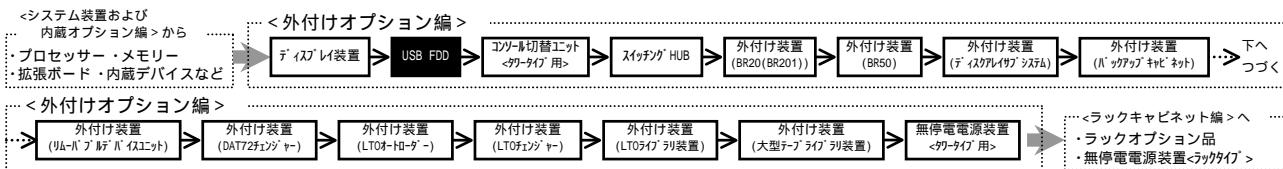

2.2 USBフロッピーディスクドライブ

・表記の価格は、希望小売価格です。

RS440 AH
RS220 AH, BH, DH
RS210 AH, BH
RS110 AH, BH, CH

10

USBインターフェース



USBフロッピーディスクドライブ
(USB2.0, RoHS対応)
(GQ-UF8001) ¥10,500(税込)

<USBフロッピーディスクドライブに関する注意事項>

- USBフロッピーディスクドライブ未搭載装置においては以下の不都合が生じますので、1台に対し最低1台のUSBフロッピーディスクドライブを購入願います。
 - 製品添付のUtility Boot Diskの起動が出来ません。
 - インポート等の外部記録が出来ません。
 - システム装置にFDのデータを読み込み/書き込み出来ません。
 - 拡張ボード現地増設時に拡張ボードに添付のFDデータを読み込み出来ません。
- USBフロッピーディスクドライブの設置方法について
 - システム装置の天板上へ設置が可能です。この場合ラックキャビネットに1Uの空きスペースが必要となります。USBフロッピーディスクドライブを常設の場合は、この方法にて設置します。(USBフロッピーディスクドライブは、システム装置から3U以内に設置可能です。)
 - ラックキャビネットに1Uの空きスペースを確保出来ない場合は、USB FDD簡易搭載用トレイ[GQ-AU7A81]にて簡易設置します。尚、USB FDD簡易搭載用トレイは、ラックキャビネットのドアを開いた状態でのみ使用可能です。

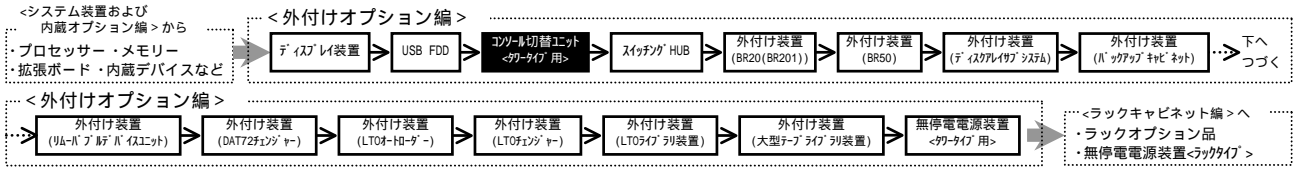

2.3 コンソール切替ユニット<タワータイプ用>

TS20 AH,BH,GH,DH
TS10 AH,BH,GH,DH

・表記の価格は、希望小売価格です。

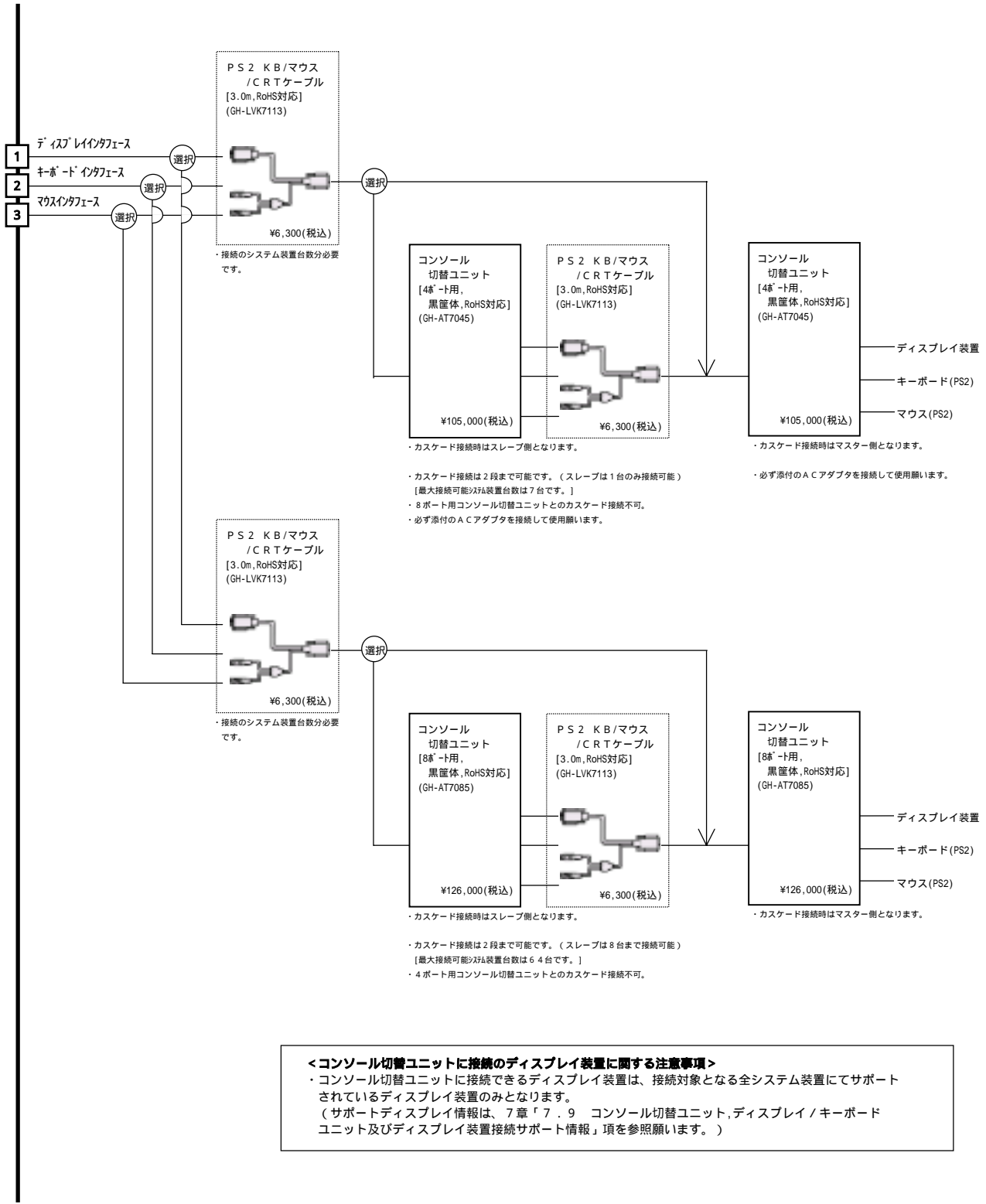

<コンソール切替ユニットに接続のディスプレイ装置に関する注意事項>

・コンソール切替ユニットに接続できるディスプレイ装置は、接続対象となる全システム装置にてサポートされているディスプレイ装置のみとなります。
(サポートディスプレイ情報は、7章「7.9 コンソール切替ユニット, ディスプレイ/キーボードユニット及びディスプレイ装置接続サポート情報」項を参照願います。)

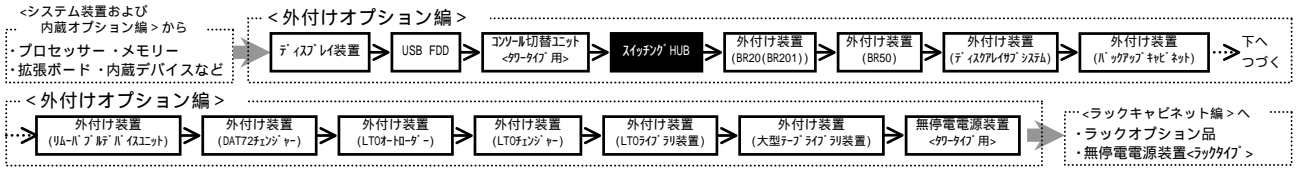

2.4 スイッチングHUB

・表記の価格は、希望小売価格です。

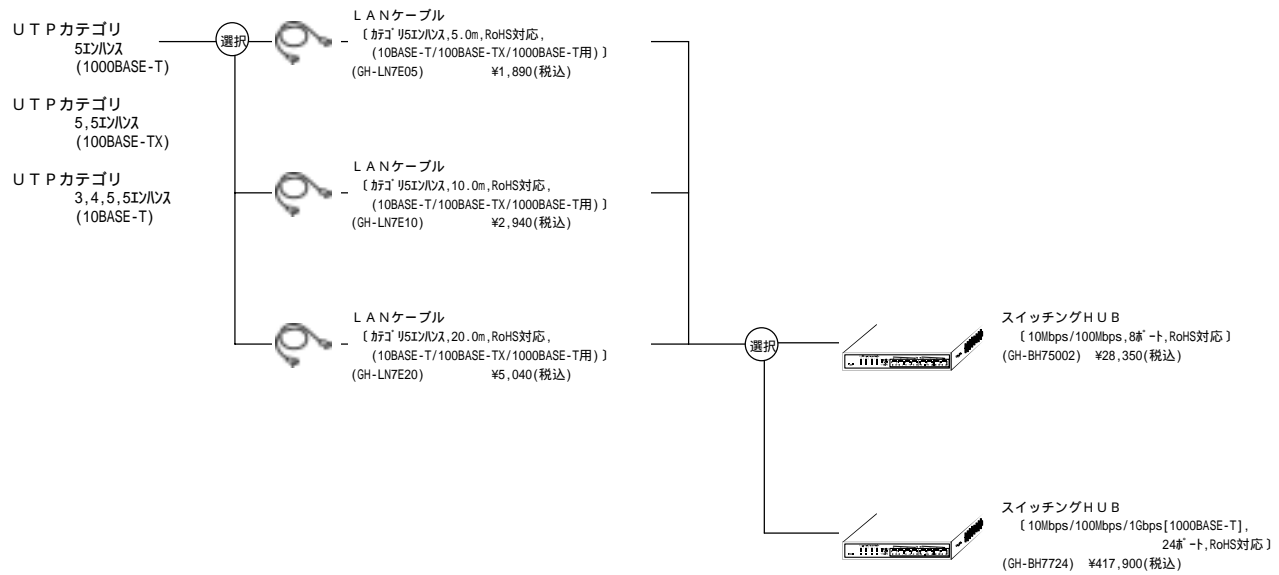

<LANコネクタに関する注意事項>

- LANコネクタからLANケーブルを抜くときは、コネクタやケーブルに無理な力をかけないでください。コネクタやケーブルが破損するおそれがあります。
- RJ45/ISO8877に準拠したLANケーブルを使用ください。準拠しないLANケーブルをLANコネクタに接続した場合、コネクタやケーブルが破損するおそれがあります。

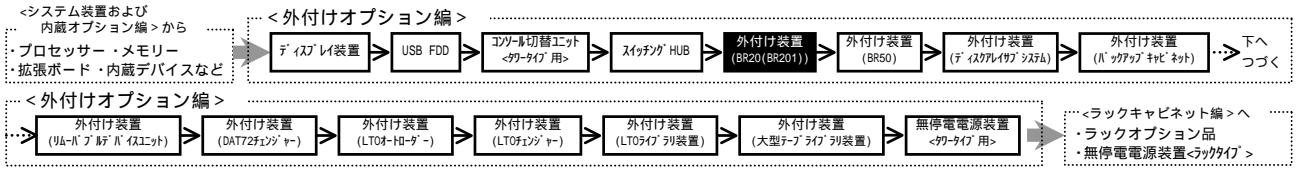

2.5 外付け装置

(1) エントリーディスクアレイ装置(BR20(BR201)) <ラックタイプ用>

・表記の価格は、希望小売価格です。

RS440 AH
RS220 AH,BH,DH
RS210 AH,BH
TS20 AH,BH,CH,DH



【Singleコントローラ接続】

(単体接続,クラス構成,共有ディスク構成)

Singleコントローラでの単体接続,クラス構成,共有ディスク構成対応のセッティングです。
セッティングの内訳についてはエントリーディスクアレイ装置セッティング構成内訳をご参照ください。
また、追加オプション品については、オプション一覧をご参照ください。

- SASケーブル
[2.0m]
・エントリーディスクアレイ装置(BR20(BR201))
に1本標準添付されます。

選択 エントリーディスクアレイ装置(BR20(BR201))
[Singleコントローラ,SAS HDD搭載用,
292GB(146GBx3[SAS]) + リザーブディスク,RAID5]
(GH0BR021-R231221) ¥1,583,400(税込)

選択 エントリーディスクアレイ装置(BR20(BR201))
[Singleコントローラ,SATA HDD搭載用,
2TB(500GBx5[SATA]) + リザーブディスク,RAID5]
(GH0BR021-R241231) ¥1,793,400(税込)

- SASケーブル
[2.0m]
(GH-LA7B02) ¥26,250(税込)

Singleコントローラでの単体接続,クラス構成,共有ディスク構成対応のセッティングです。
(上記セッティング以外のHDD構成をご希望の場合は、このセッティングを選択願います。)
SASケーブル,内蔵ハードディスクについてはオプションとなりますので、必ずオプション一覧から選択して購入ください。
セッティングの内訳については、エントリーディスクアレイ装置セッティング構成内訳をご参照ください。

選択 エントリーディスクアレイ装置(BR20(BR201))
[Singleコントローラ,SAS HDD搭載用,HDD搭載なし]
(GH0BR021-R231200) ¥1,344,000(税込)

選択 エントリーディスクアレイ装置(BR20(BR201))
[Singleコントローラ,SATA HDD搭載用,HDD搭載なし]
(GH0BR021-R241200) ¥1,643,250(税込)

【Dualコントローラ接続】

(単体接続,クラス構成,共有ディスク構成)

Dualコントローラでの単体接続,クラス構成,共有ディスク構成対応のセッティングです。
セッティングの内訳についてはエントリーディスクアレイ装置セッティング構成内訳をご参照ください。
また、追加オプション品については、オプション一覧をご参照ください。

- SASケーブル
[2.0m]
・エントリーディスクアレイ装置(BR20(BR201))
に2本標準添付されます。

選択 エントリーディスクアレイ装置(BR20(BR201))
[Dualコントローラ,SAS HDD搭載用,
292GB(146GBx3[SAS]) + リザーブディスク,RAID5]
(GH0BR021-R232222) ¥1,966,650(税込)

選択 エントリーディスクアレイ装置(BR20(BR201))
[Dualコントローラ,SATA HDD搭載用,
2TB(500GBx5[SATA]) + リザーブディスク,RAID5]
(GH0BR021-R242232) ¥2,176,650(税込)

- SASケーブル
[2.0m]
(GH-LA7B02) ¥26,250(税込)

Dualコントローラでの単体接続,クラス構成,共有ディスク構成対応のセッティングです。
(上記セッティング以外のHDD構成をご希望の場合は、このセッティングを選択願います。)
SASケーブル,内蔵ハードディスクについてはオプションとなりますので、必ずオプション一覧から選択して購入ください。
セッティングの内訳については、エントリーディスクアレイ装置セッティング構成内訳をご参照ください。

選択 エントリーディスクアレイ装置(BR20(BR201))
[Dualコントローラ,SAS HDD搭載用,HDD搭載なし]
(GH0BR021-R232200) ¥1,727,250(税込)

選択 エントリーディスクアレイ装置(BR20(BR201))
[Dualコントローラ,SATA HDD搭載用,HDD搭載なし]
(GH0BR021-R242200) ¥2,026,500(税込)

<ご注意>

同一システム装置へBR20(BR201)とBR50及びディスクアレイサブシステムの混在接続はできません。
同一システム装置に接続可能なBR20(BR201)の台数は、各システム装置に搭載可能なSASボード枚数までとなります。ただし、クラス構成時は、BR20(BR201)一台の接続となります。

サポートOS : Windows Server 2008 Enterprise日本語版/Windows Server 2008 Enterprise without Hyper-V日本語版/
Windows Server 2008 Standard日本語版/Windows Server 2008 Standard without Hyper-V日本語版/
Windows Server 2008 Enterprise 32-bit日本語版/Windows Server 2008 Enterprise without Hyper-V 32-bit日本語版/
Windows Server 2008 Standard 32-bit日本語版/Windows Server 2008 Standard without Hyper-V 32-bit日本語版/
Windows Server 2003 R2,Enterprise x64 Edition日本語版(SP2)/Windows Server 2003 R2,Standard x64 Edition日本語版(SP2)/
Windows Server 2003 R2,Enterprise Edition日本語版(SP2)/Windows Server 2003 R2,Standard Edition日本語版(SP2)/
Windows Server 2003,Enterprise x64 Edition日本語版(SP2)/Windows Server 2003,Standard x64 Edition日本語版(SP2)/
Windows Server 2003,Enterprise Edition日本語版(SP2)/Windows Server 2003,Standard Edition日本語版(SP2)

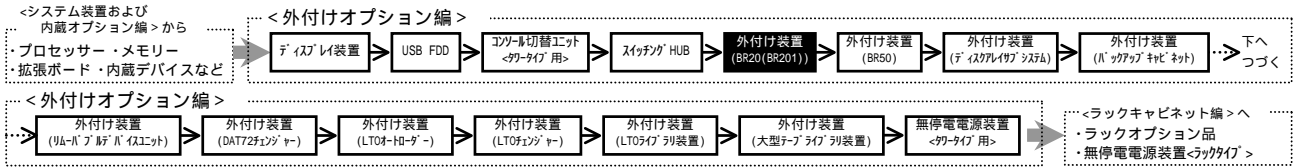

・表記の価格は、希望小売価格です。

- エントリーディスクアレイ装置接続図 -

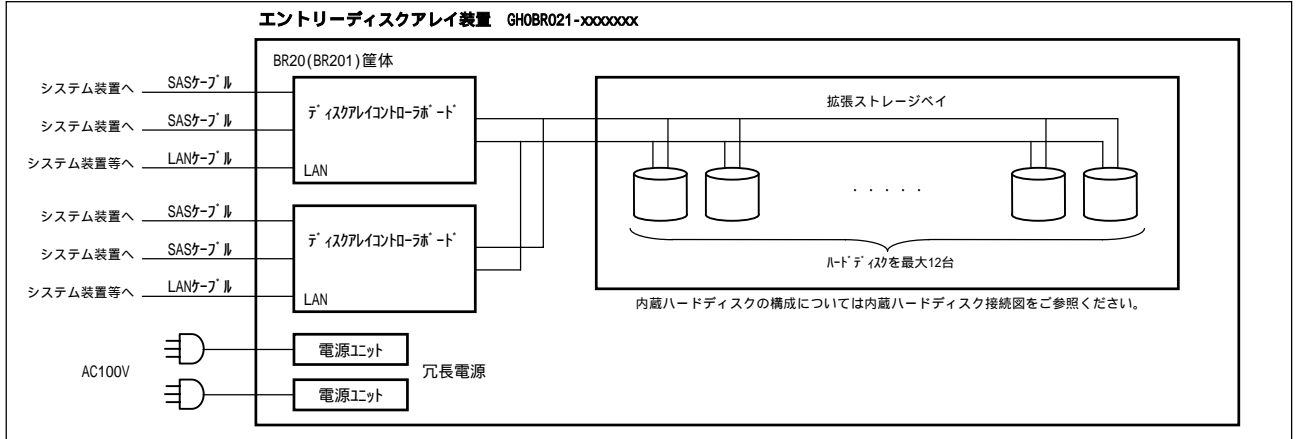

- エントリーディスクアレイ装置セット構成内訳 -

セット形名	セット形名の内訳										
	BR20(BR201)筐体		電源ユニット	HDD枚数	ラックマウントキット	ディスプレイコントローラボード	ハードディスク 146GB[SAS]		ハードディスク 500GB[シリアルATA]		SASケーブル (2.0m)
	SAS HDD搭載用	シリアルATA HDD搭載用					GH-UH71465GEX	GH-UH71465GRX	GH-UH75001BEX	GH-UH75001BRX	
GH0BR021-R231221	x1	-	x2	x12	x1	x1	x3	x1	-	-	x1
GH0BR021-R241231	-	x1	x2	x12	x1	x1	-	-	x5	x1	x1
GH0BR021-R231200	x1	-	x2	x12	x1	x1	-	-	-	-	x1
GH0BR021-R241200	-	x1	x2	x12	x1	x1	-	-	-	-	x1
GH0BR021-R232222	x1	-	x2	x12	x1	x2	x3	x1	-	-	x2
GH0BR021-R242232	-	x1	x2	x12	x1	x2	-	-	x5	x1	x2
GH0BR021-R232200	x1	-	x2	x12	x1	x2	-	-	-	-	x2
GH0BR021-R242200	-	x1	x2	x12	x1	x2	-	-	-	-	x2

- エントリーディスクアレイ装置オプション一覧 -

項番	形名	品名	価格	備考
1	GH-UH70735GEX	内蔵ハードディスク(73GB)	¥94,500(税込)	工場増設用, SAS, 15000r/min
2	GH-UH70735GRX	内蔵ハードディスク(73GB)	¥94,500(税込)	リザーブディスク用, SAS, 15000r/min
3	GH-UH70735G	内蔵ハードディスク(73GB)	¥94,500(税込)	現地増設用, SAS, 15000r/min
4	GH-UH71465GEX	内蔵ハードディスク(146GB)	¥94,500(税込)	工場増設用, SAS, 15000r/min
5	GH-UH71465GRX	内蔵ハードディスク(146GB)	¥94,500(税込)	リザーブディスク用, SAS, 15000r/min
6	GH-UH71465G	内蔵ハードディスク(146GB)	¥94,500(税込)	現地増設用, SAS, 15000r/min
7	GH-UH73005GEX	内蔵ハードディスク(300GB)	¥157,500(税込)	工場増設用, SAS, 15000r/min
8	GH-UH73005GRX	内蔵ハードディスク(300GB)	¥157,500(税込)	リザーブディスク用, SAS, 15000r/min
9	GH-UH73005G	内蔵ハードディスク(300GB)	¥157,500(税込)	現地増設用, SAS, 15000r/min
10	GH-UH75001BEX	内蔵ハードディスク(500GB)	¥105,000(税込)	工場増設用, シリアルATA, 7200r/min
11	GH-UH75001BRX	内蔵ハードディスク(500GB)	¥105,000(税込)	リザーブディスク用, シリアルATA, 7200r/min
12	GH-UH75001B	内蔵ハードディスク(500GB)	¥105,000(税込)	現地増設用, シリアルATA, 7200r/min
13	GH-UH710001BEX	内蔵ハードディスク(1TB)	¥210,000(税込)	工場増設用, シリアルATA, 7200r/min
14	GH-UH710001BRX	内蔵ハードディスク(1TB)	¥210,000(税込)	リザーブディスク用, シリアルATA, 7200r/min
15	GH-UH710001B	内蔵ハードディスク(1TB)	¥210,000(税込)	現地増設用, シリアルATA, 7200r/min
16	GH-CA7B21	ディスクアレイコントローラボード	¥383,250(税込)	現地増設用
17	GH-LA7B02	SASケーブル	¥26,250(税込)	2.0m
18	GHS-VSS7B054	スタアビューバスマネージャー	¥255,000(税込)	二重化対応

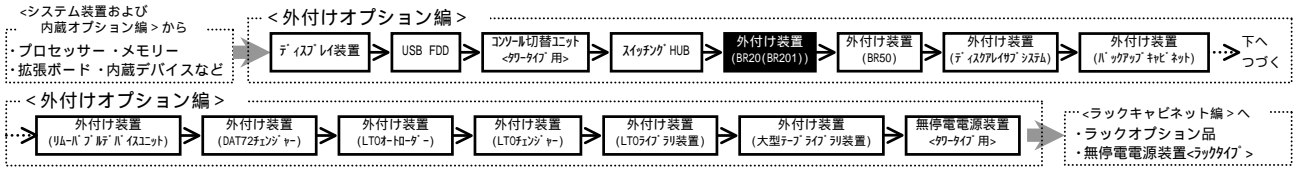

・表記の価格は、希望小売価格です。

- 内蔵ハードディスク接続図 -

BR20(BR201)筐体(SAS HDD用)
 GH0BR021-R23xxxx
 ・切替に標準構成されます。

・同一筐体内へは同一容量のHDDを選択願います。(容量の異なるHDDの混在接続は不可)

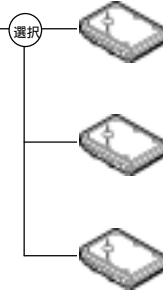

- 内蔵ハードディスク
 [73GB, SAS(15000r/min), ネットワーク 対応]
 (GH-UH70735GEX/GH-UH70735GRX) ¥94,500(税込)
 (GH-UH70735G) ¥94,500(税込)
 ・GH-UH7xxxxEXは工場増設用, GH-UH7xxxxRXはサーバーディスク用, GH-UH7xxxxは現地増設用です。
- 内蔵ハードディスク
 [146GB, SAS(15000r/min), ネットワーク 対応]
 (GH-UH71465GEX/GH-UH71465GRX) ¥94,500(税込)
 (GH-UH71465G) ¥94,500(税込)
 ・GH-UH7xxxxEXは工場増設用, GH-UH7xxxxRXはサーバーディスク用, GH-UH7xxxxは現地増設用です。
- 内蔵ハードディスク
 [300GB, SAS(15000r/min), ネットワーク 対応]
 (GH-UH73005GEX/GH-UH73005GRX) ¥157,500(税込)
 (GH-UH73005G) ¥157,500(税込)
 ・GH-UH7xxxxEXは工場増設用, GH-UH7xxxxRXはサーバーディスク用, GH-UH7xxxxは現地増設用です。

BR20(BR201)筐体(シリアルATA HDD用)
 GH0BR021-R24xxxx
 ・切替に標準構成されます。

・同一筐体内へは同一容量のHDDを選択願います。(容量の異なるHDDの混在接続は不可)

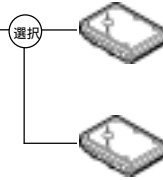

- 内蔵ハードディスク
 [500GB, シリアルATA(7200r/min), ネットワーク 対応]
 (GH-UH75001BEX/GH-UH75001BRX) ¥105,000(税込)
 (GH-UH75001B) ¥105,000(税込)
 ・GH-UH7xxxxEXは工場増設用, GH-UH7xxxxRXはサーバーディスク用, GH-UH7xxxxは現地増設用です。
- 内蔵ハードディスク
 [1TB, シリアルATA(7200r/min), ネットワーク 対応]
 (GH-UH710001BEX/GH-UH710001BRX) ¥210,000(税込)
 (GH-UH710001B) ¥210,000(税込)
 ・GH-UH7xxxxEXは工場増設用, GH-UH7xxxxRXはサーバーディスク用, GH-UH7xxxxは現地増設用です。

<搭載条件一覧表>

品名	形名	拡張ストレージベイ (*1)												
		1	2	3	4	5	6	7	8	9	10	11	12	
内蔵ハードディスク (73GB[SAS], 15000r/min)	GH-UH70735G													
内蔵ハードディスク (146GB[SAS], 15000r/min)	GH-UH71465G													
内蔵ハードディスク (300GB[SAS], 15000r/min)	GH-UH73005G													
内蔵ハードディスク (500GB[シリアルATA], 7200r/min)	GH-UH75001B													
内蔵ハードディスク (1TB[シリアルATA], 7200r/min)	GH-UH710001B													

(凡例) ○ : 搭載可(搭載優先順位)
 × : 搭載不可

*1:同一筐体内への搭載HDDは、同一容量のHDDを選択願います。(容量の異なるHDDの混在搭載は不可)
 又、拡張ストレージベイ1-12へのHDD搭載は、拡張ストレージベイ 2 3 ... 11 12の順におこないます。

<ご注意>

- ・ハードディスクの最低搭載台数は、3台となります。必ず3台以上のハードディスク構成でRAID構築願います。
- ・サポートのRAIDレベルは、RAID1, RAID5, RAID10です。標準のRAID5以外の設定をご希望される場合、弊社営業経路にて発注時指定事項をご記入ください。RAID5以外(RAID1, RAID10)の設定を希望の場合、別途RAID設定サービス(SD-41A1-N10G)を購入願います。
- ・1つの論理ドライブ(LU)に対し2199GBを越える領域を割り当てないよう推奨します。OSによっては、認識できる論理ドライブの容量に制限があります。

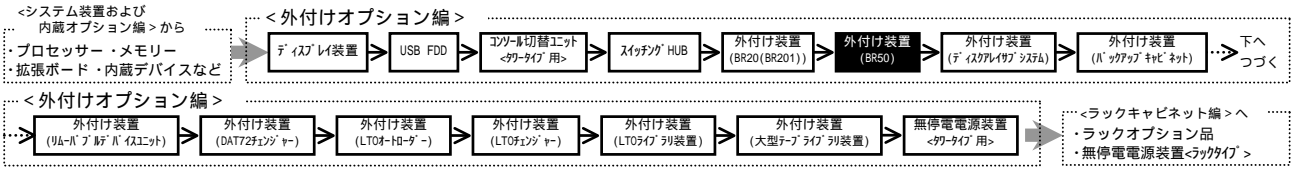

(2) エントリーストレージ (BR50) <ラックタイプ>

・表記の価格は、希望小売価格です。

RS440 AH
RS220 AH, BH, DH
RS210 AH, BH
TS20 AH, BH, CH, DH

【RAID設定済み*/Dualコントローラ】

Fibreケーブル
[5.0m]
・エントリーストレージ (BR50) に2本標準
添付されます。



エントリーストレージ (BR50)
[Dualコントローラ, 250GBx6 [SATA] HDD搭載,
HDD 15'15' イ, ラックマウントタイプ (4U)]
(GG0BR050-D4256NN) ¥3,265,500(税込)

オプション選択

ハードディスク
[250GB, SATA (7200r/min)]
(GG-UH9E2S250EX) ¥157,500(税込)
(GG-UH9E2S250) ¥157,500(税込)

Performance Monitor

(GVS-ESU9PE1PM) ¥84,000(税込)

Copy-on-write
Snapshot replication
(GVS-ESU9PE1SR) ¥693,000(税込)

<標準設定 RAID 構成表>

搭載HDD数	標準 RAID 設定
6 台	5台 (RAID5) + 1台 ディスク
7 台	6台 (RAID5) + 1台 ディスク
8 台	4台 (RAID5) + 3台 (RAID5) + 1台 ディスク
9 台	4台 (RAID5) + 4台 (RAID5) + 1台 ディスク
10 台	5台 (RAID5) + 4台 (RAID5) + 1台 ディスク
11 台	5台 (RAID5) + 5台 (RAID5) + 1台 ディスク
12 台	6台 (RAID5) + 5台 (RAID5) + 1台 ディスク
13 台	6台 (RAID5) + 6台 (RAID5) + 1台 ディスク
14 台	5台 (RAID5) + 4台 (RAID5) + 4台 (RAID5) + 1台 ディスク
15 台	5台 (RAID5) + 5台 (RAID5) + 4台 (RAID5) + 1台 ディスク

<ハードディスク搭載条件表>

品名	形名	ストレージベイ														
		1	2	3	4	5	6	7	8	9	10	11	12	13	14	15
ハードディスク (250GB [SATA], 7200r/min)	GG-UH9E2S250															

(凡例) : 標準搭載
: 搭載可
x : 搭載不可

- エントリーストレージ (BR50) 接続図 -

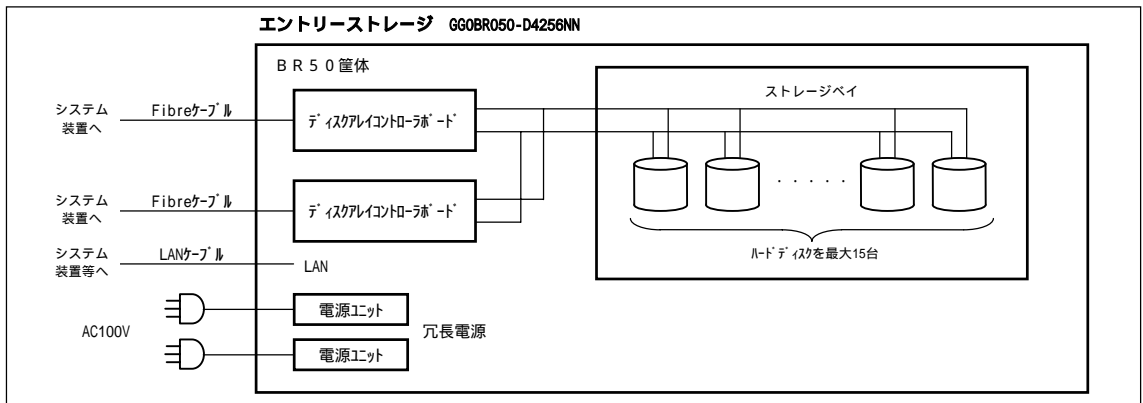

<ご注意>

- ・BR50では、装置に最低1台のスペアディスク搭載が必須です。工場出荷時は、1台以上のスペアディスクを割り当て出荷します。
- ・サポートのRAIDレベルは、RAID1, RAID5, RAID6, RAID1+0です。標準設定のRAID構成以外の設定を希望の場合、RAID設定サービスはありませんので、顧客にてRAID設定が必要となります。
(RAID5では7台以下の構成で、RAID6では14台以下の構成で設定願います。)
- ・外付けFibre Channelスイッチを使用したシステム構成は不可です。
- ・同一システム装置へBR50とBR20 (BR201) 及びディスクアレイサブシステムの混在接続はできません。
- ・サポートOS : Windows Server 2008 Enterprise日本語版/Windows Server 2008 Enterprise without Hyper-V日本語版/
Windows Server 2008 Standard日本語版/Windows Server 2008 Standard without Hyper-V日本語版/
Windows Server 2008 Enterprise 32-bit日本語版/Windows Server 2008 Enterprise without Hyper-V 32-bit日本語版/
Windows Server 2008 Standard 32-bit日本語版/Windows Server 2008 Standard without Hyper-V 32-bit日本語版/
Windows Server 2003 R2, Enterprise x64 Edition日本語版 (SP2)/Windows Server 2003 R2, Standard x64 Edition日本語版 (SP2)/
Windows Server 2003 R2, Enterprise Edition日本語版 (SP2)/Windows Server 2003 R2, Standard Edition日本語版 (SP2)/
Windows Server 2003, Enterprise x64 Edition日本語版 (SP2)/Windows Server 2003, Standard x64 Edition日本語版 (SP2)/
Windows Server 2003, Enterprise Edition日本語版 (SP2)/Windows Server 2003, Standard Edition日本語版 (SP2)

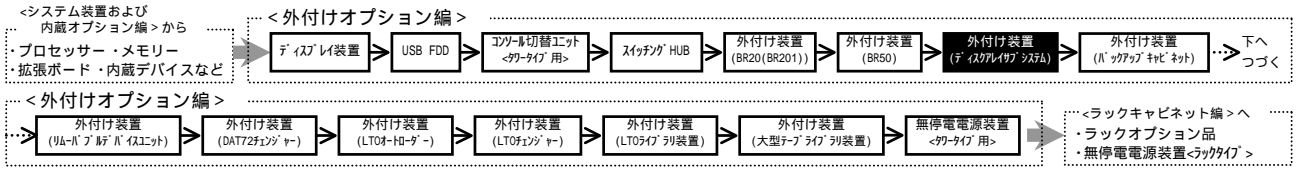

(3) - 1 ディスクアレイサブシステム(Hitachi AMS/WMS/SMSシリーズ) Fibre Channelボード経由直結接続及びFabric Switch接続

RS440 AH
RS220 AH, BH, DH
RS210 AH, BH
TS20 AH, BH, CH, DH

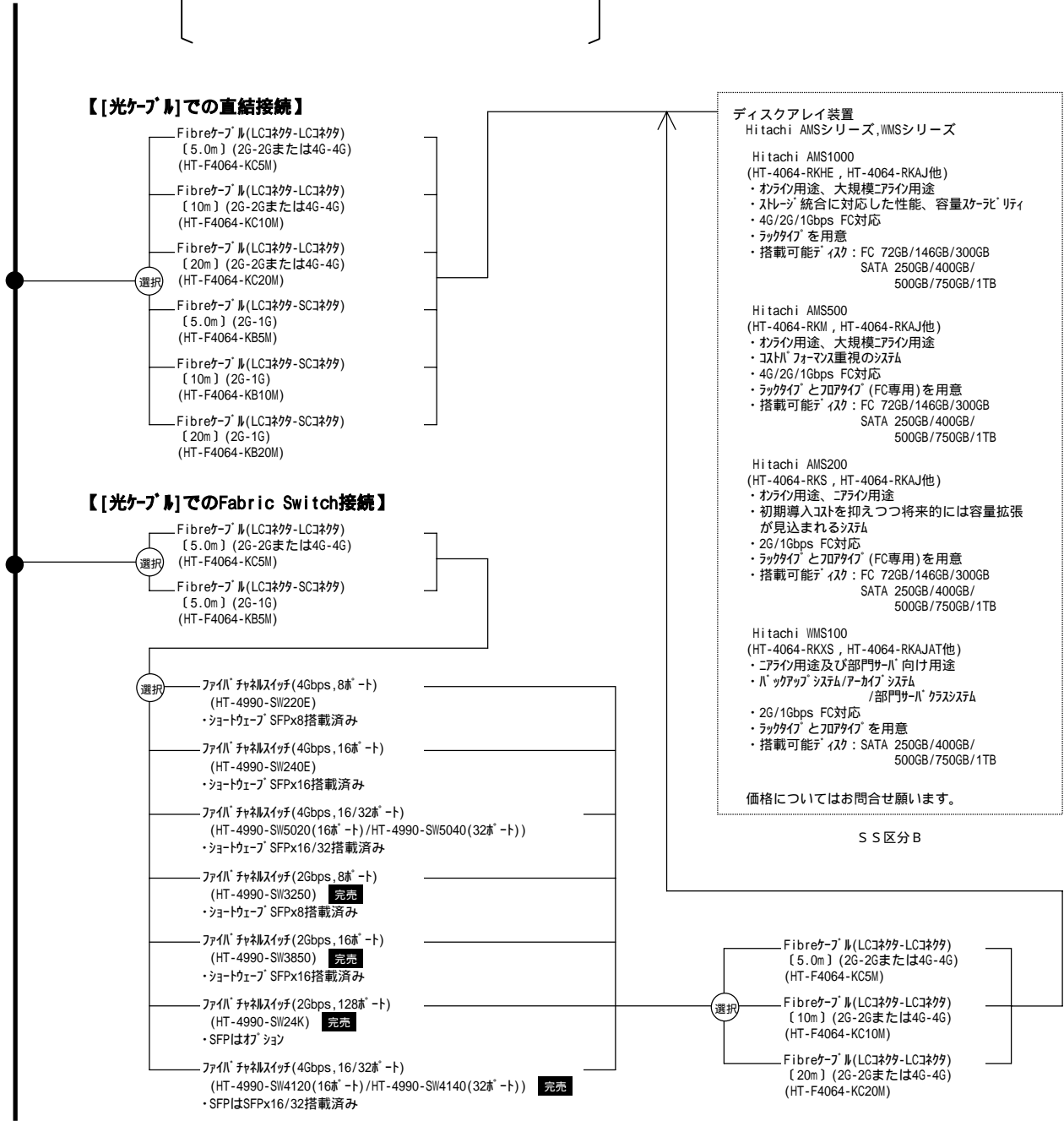

・Hitachi AMS/WMSシリーズは、(SS区分B)です。詳細はお問い合わせ下さい。

・Hitachi AMS/WMSシリーズは、HA8000サーバ接続用ライセンス(Windows/Linux): HT-F4063-LHA8 をDisk Array 1台につき1式手配が必要です。また、他OSのサーバも接続するヘテロ環境でご使用になる場合には、接続するサーバOSの種類分接続ライセンス手配が必要です。

・Hitachi AMS/WMSシリーズのラックタイプは、別途ラックレール(HA8000仕様用): HT-F4063-URHT7)が必要です。

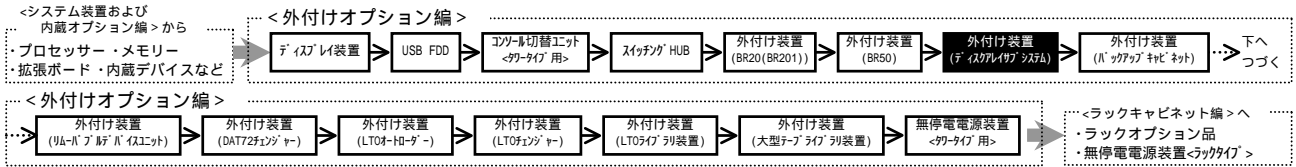

RS440 AH
RS220 AH, BH, DH
RS210 AH, BH
TS20 AH, BH, CH, DH

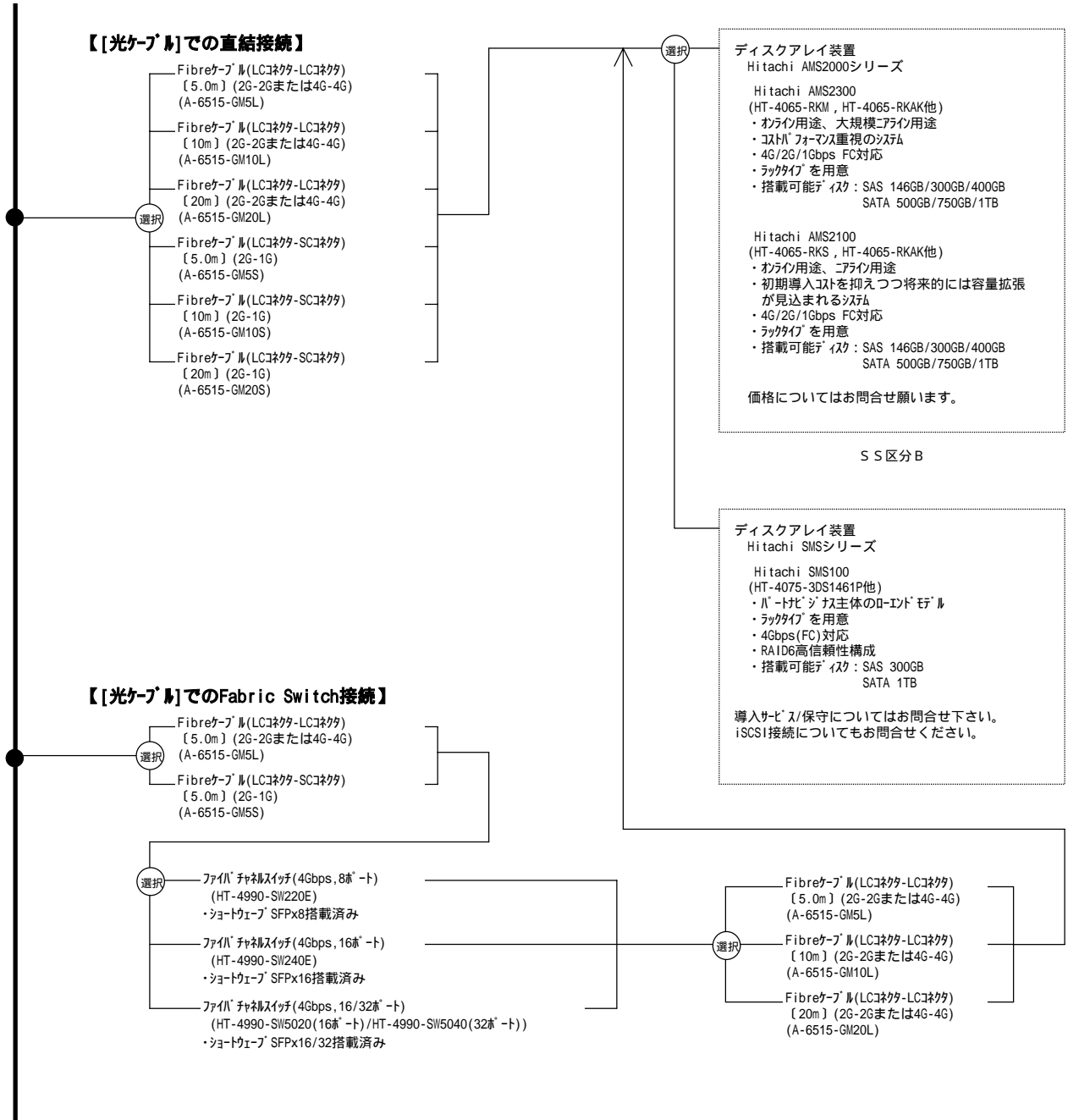

・Hitachi AMS2000シリーズは、(SS区分B)です。詳細はお問い合わせ下さい。
・Hitachi AMS2000シリーズは、HA8000サーバ接続用ライセンス(Windows/Linux): HT-F4063-LHA8 をDisk Array 1台につき1式が必要です。また、他OSのサーバも接続するヘテロ環境でご使用になる場合には、接続するサーバOSの種類分接続ライセンスの手配が必要です。
・Hitachi AMS2000シリーズのラックタイプは、別途ラックレール(HA8000専用): HT-F4063-URHT7)が必要です。

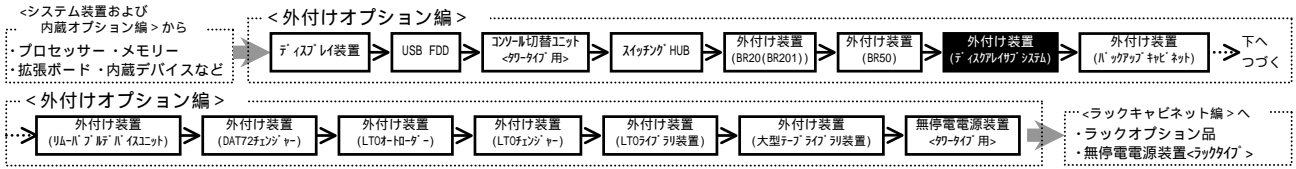

(3) - 2 ディスクアレイサブシステム(Hitachi USP V/USP VM) Fibre Channelボード経由単体接続及びクラスタ接続構成

RS440 AH
RS220 AH, BH, DH
RS210 AH, BH
TS20 AH, BH, CH, DH

・ A-xxxx形式の価格は、標準価格です。

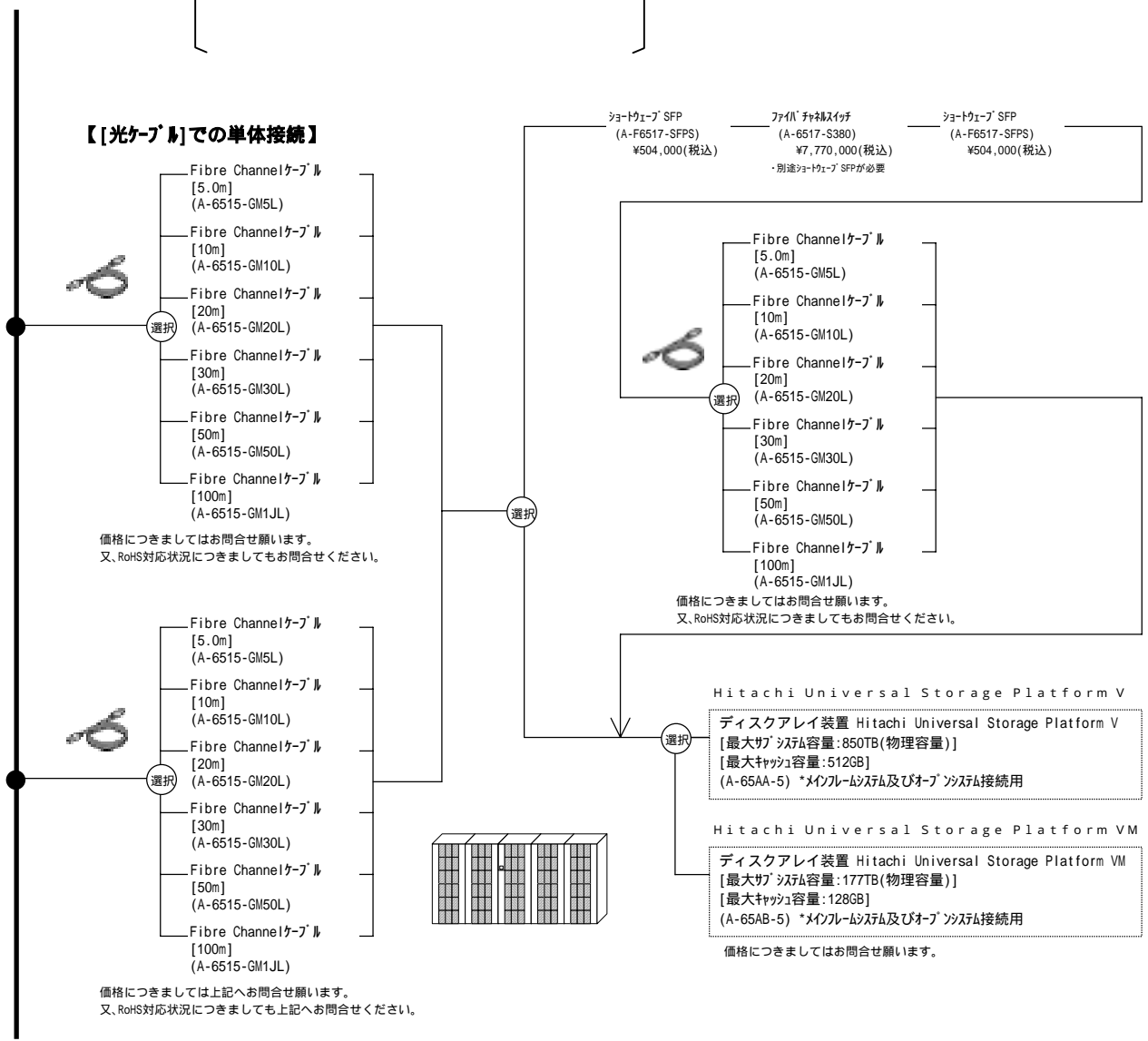

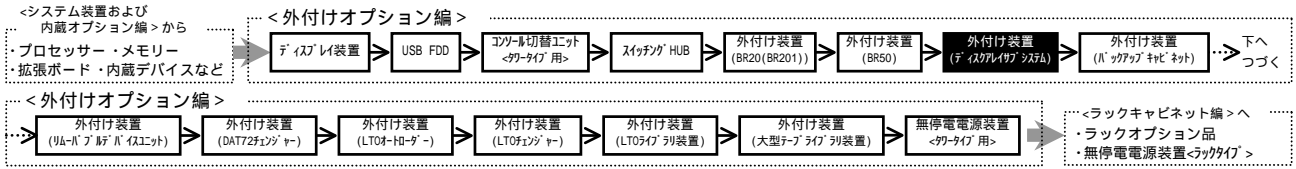

(3) - 3 ディスクアレイサブシステム(Hitachi TMS)

Fibre Channelボード経由直結接続及びFabric Switch接続

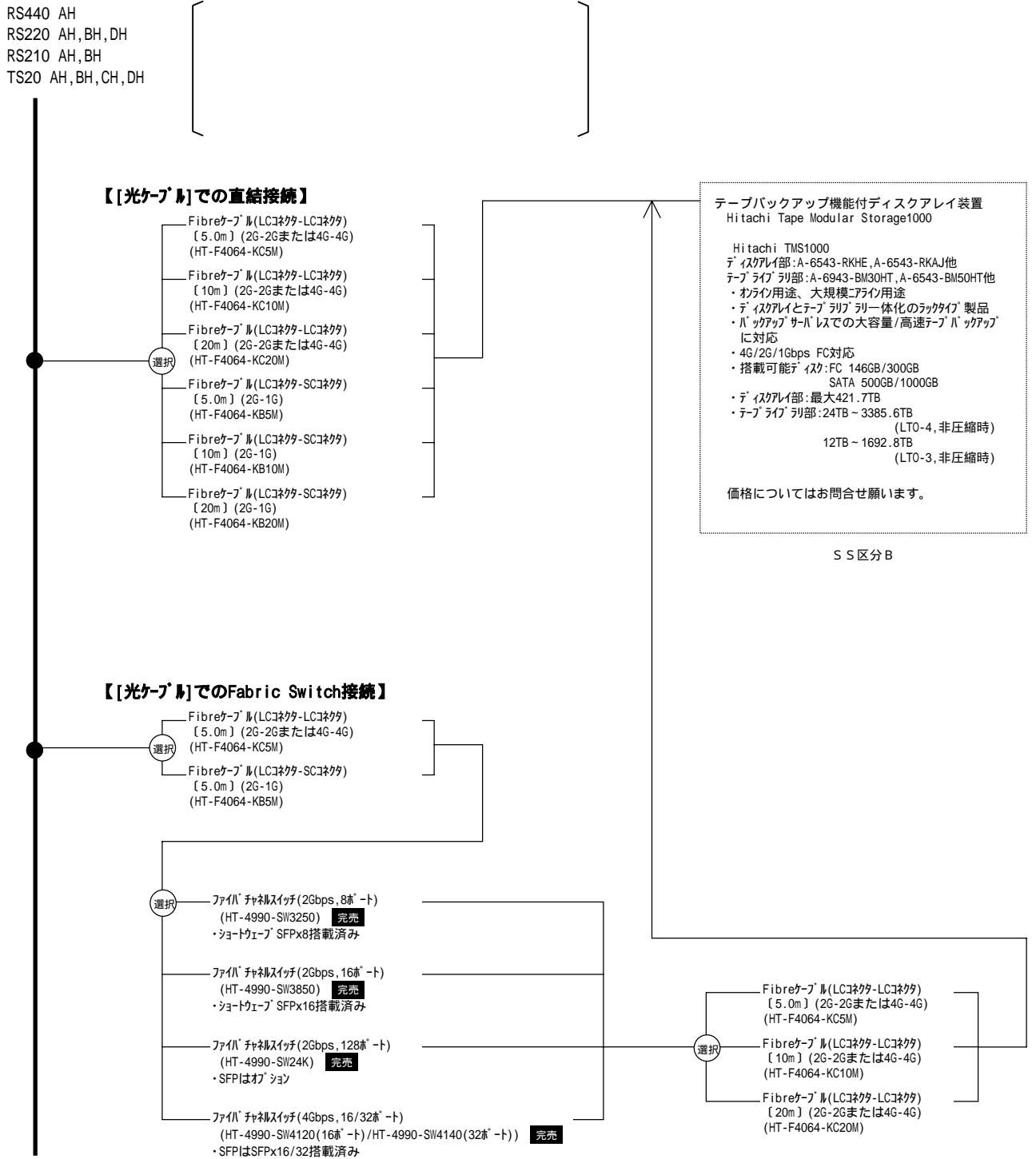

・Hitachi TMS1000は、HA8000サーバ接続用ライセンス(Windows/Linux): HT-F4063-LHA8 をDisk Array 1台につき1式手配が必要です。また、他OSのサーバも接続するヘテロ環境でご使用になる場合には、接続するサーバOSの種類分接続ライセンス手配が必要です。

・Hitachi TMS1000は、2種類(38U/42U)の専用ラック筐体を用意しております。その他のラックへの搭載可否については、上記までお問い合わせ下さい。

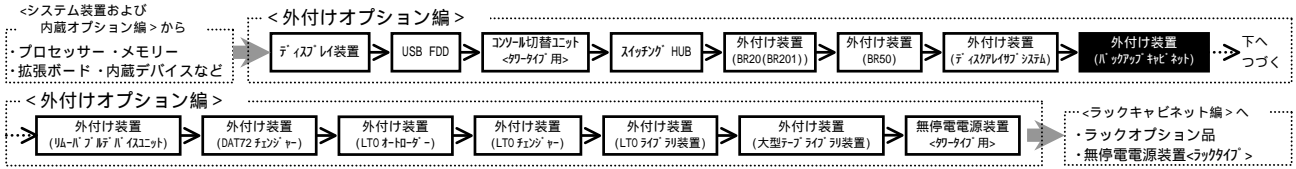

(4) バックアップキャビネット <タワータイプ用>

・ [カスタム] はカスタムメイド対象製品です。
・ 表記の価格は、希望小売価格です。

TS20 AH, BH, CH, DH
TS10 AH, BH, CH, DH

<ご注意>
バックアップキャビネットセット接続可能台数は、接続するシステム装置に搭載可能 S C S I ボード数迄です。(但し、TS10 は 2 台まで)
詳細は、各システム装置の【拡張ボード】項を参照願います。
(2 台目以降接続時は、SCSI ホストも別途必要です。)

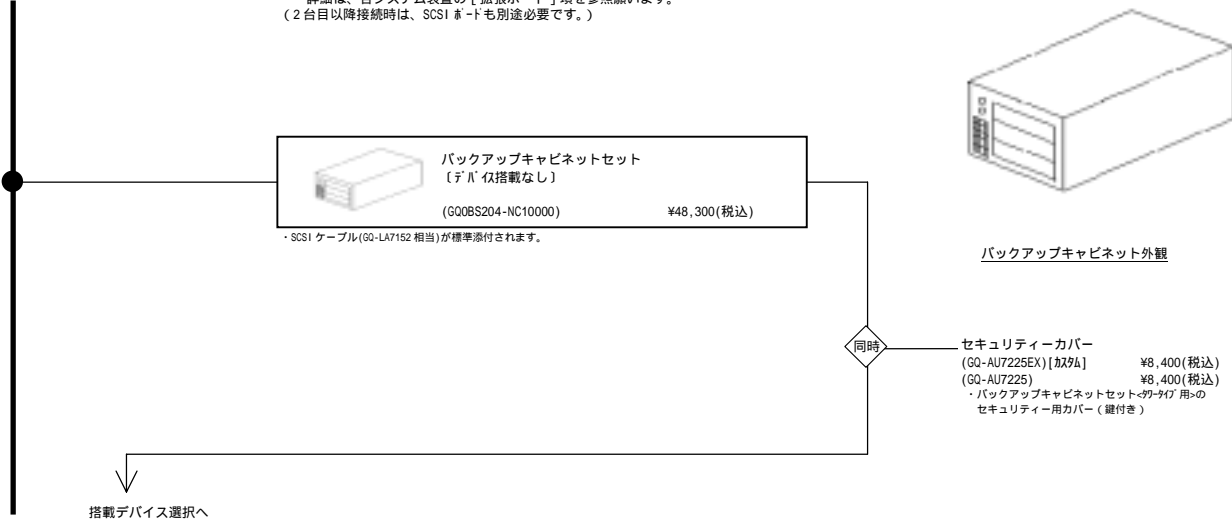

<ラックタイプ用>

RS440 AH
RS220 AH, BH, DH
RS210 AH, BH
RS110 BH, CH
TS20 AH, BH, CH, DH
TS10 AH, BH, CH, DH

<ご注意>
バックアップキャビネットセット接続可能台数は、接続するシステム装置に搭載可能 S C S I ボード数迄です。(但し、TS10 は 2 台まで)
詳細は、各システム装置の【拡張ボード】項を参照願います。
(2 台目以降接続時は、SCSI ホストも別途必要です。)

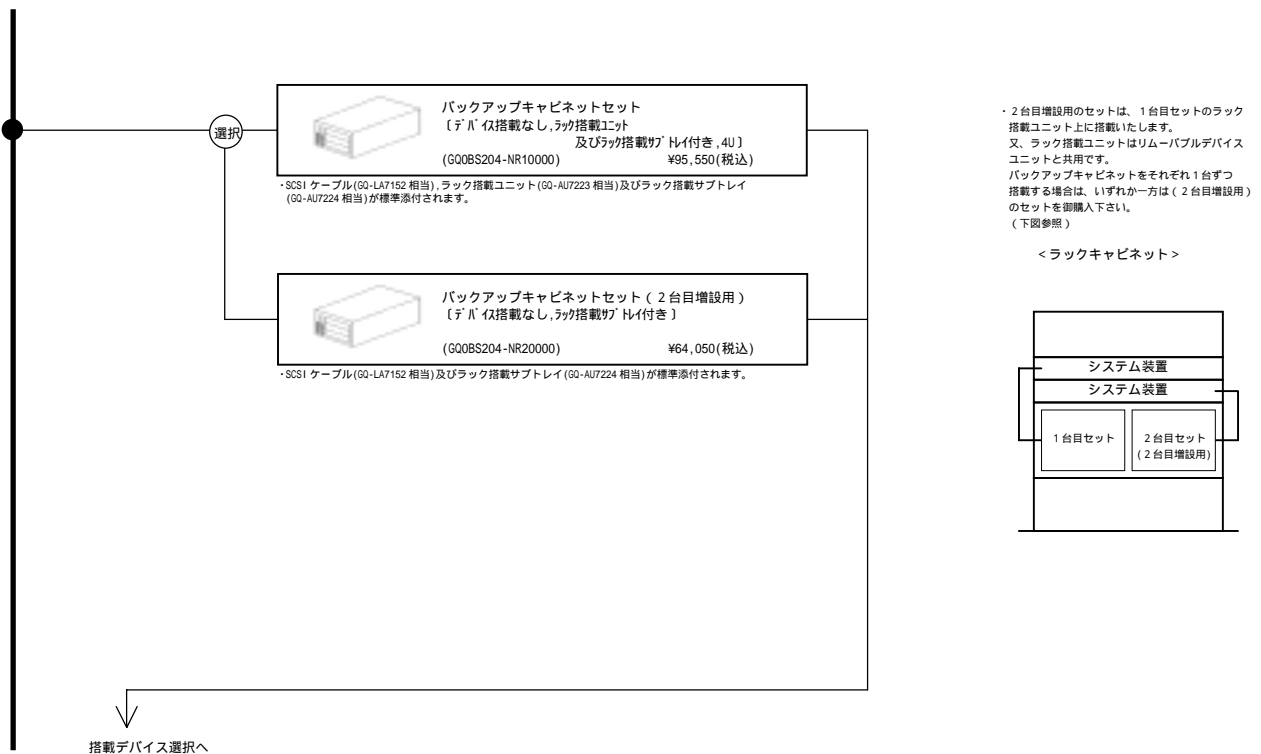

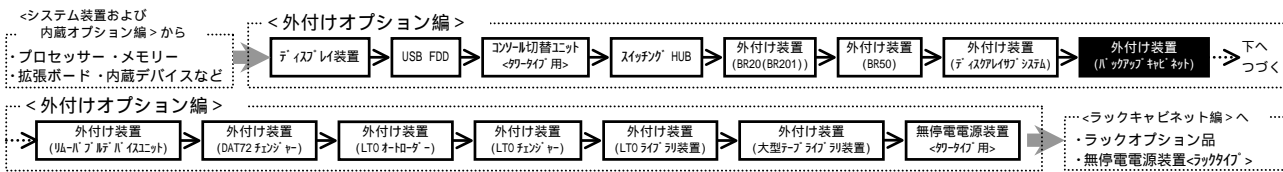

搭載デバイス選択

<注意>
 記載のデバイスは、バックアップキャビネット筐体へ搭載されます。

・[加税]はカスタムメイド対象製品です。
 ・表記の価格は、希望小売価格です。

選択 内蔵DAT (DAT72)

バックアップソフトウェア	バックアップデバイス 内蔵DAT [DAT72(非/圧縮:36/72GB)] ・ドライブ(DDSドライブ) [HS-4/170S]x10巻付き	内蔵DAT [DAT72(非/圧縮:36/72GB)]
CA ARCserve Backup r12 for Windows + Disaster Recovery Option + Agent for Open Files + Client Agent for Windows[5ドライブ]	内蔵DATセット (GO-SUD7732WS1NEX) [加税] ¥614,250(税込)	内蔵DATセット (GO-SUD7732OS3NEX) [加税] ¥582,750(税込)
CA ARCserve Backup r12 for Windows + Disaster Recovery Option + Client Agent for Windows[5ドライブ]	内蔵DATセット (GO-SUD7732WS2NEX) [加税] ¥532,350(税込)	内蔵DATセット (GO-SUD7732OS2NEX) [加税] ¥500,850(税込)
CA ARCserve Backup r12 for Windows + Client Agent for Windows[5ドライブ]	内蔵DATセット (GO-SUD7732WS1NEX) [加税] ¥458,850(税込)	内蔵DATセット (GO-SUD7732OS1NEX) [加税] ¥427,350(税込)
CA ARCserve Backup r12 for Windows + Disaster Recovery Option + Agent for Open Files	内蔵DATセット (GO-SUD7732WSFNEX) [加税] ¥425,250(税込)	内蔵DATセット (GO-SUD7732OSFNEX) [加税] ¥393,750(税込)
CA ARCserve Backup r12 for Windows + Disaster Recovery Option	内蔵DATセット (GO-SUD7732WSDNEX) [加税] ¥343,350(税込)	内蔵DATセット (GO-SUD7732OSDNEX) [加税] ¥311,850(税込)
CA ARCserve Backup r12 for Windows	内蔵DATセット (GO-SUD7732WSNEX) [加税] ¥269,850(税込)	内蔵DATセット (GO-SUD7732OSNEX) [加税] ¥238,350(税込)
BrightStor ARCserve Backup r11.5 for Windows + Disaster Recovery Option + Agent for Open Files + Universal Client Agent for Windows[5ドライブ]	内蔵DATセット (GO-SUD7732WR3NEX) [加税] 完売しました。	内蔵DATセット (GO-SUD7732OR3NEX) [加税] 完売しました。
BrightStor ARCserve Backup r11.5 for Windows + Disaster Recovery Option + Universal Client Agent for Windows[5ドライブ]	内蔵DATセット (GO-SUD7732WRNEX) [加税] 完売しました。	内蔵DATセット (GO-SUD7732ORNEX) [加税] 完売しました。
BrightStor ARCserve Backup r11.5 for Windows + Universal Client Agent for Windows[5ドライブ]	内蔵DATセット (GO-SUD7732WRNEX) [加税] 完売しました。	内蔵DATセット (GO-SUD7732ORNEX) [加税] 完売しました。
BrightStor ARCserve Backup r11.5 for Windows + Disaster Recovery Option + Agent for Open Files	内蔵DATセット (GO-SUD7732WRFNEX) [加税] 完売しました。	内蔵DATセット (GO-SUD7732ORFNEX) [加税] 完売しました。
BrightStor ARCserve Backup r11.5 for Windows + Disaster Recovery Option	内蔵DATセット (GO-SUD7732WRNEX) [加税] 完売しました。	内蔵DATセット (GO-SUD7732ORNEX) [加税] 完売しました。
BrightStor ARCserve Backup r11.5 for Windows	内蔵DATセット (GO-SUD7732WRNEX) [加税] 完売しました。	内蔵DATセット (GO-SUD7732ORNEX) [加税] 完売しました。
JP1/VERITAS Backup Exec 12 for Windows Servers + Intelligent Disaster Recovery Option + Advanced Open File + Servers Agent[2ドライブ]	内蔵DATセット (GO-SUD7732WT7NEX) [加税] ¥420,000(税込)	内蔵DATセット (GO-SUD7732OT7NEX) [加税] ¥388,500(税込)
JP1/VERITAS Backup Exec 12 for Windows Servers + Intelligent Disaster Recovery Option + Advanced Open File	内蔵DATセット (GO-SUD7732WTANEX) [加税] ¥280,350(税込)	内蔵DATセット (GO-SUD7732OTANEX) [加税] ¥248,850(税込)
JP1/VERITAS Backup Exec 11d for Windows Servers + Intelligent Disaster Recovery Option + Advanced Open File	内蔵DATセット (GO-SUD7732WPNEX) [加税] ¥465,150(税込)	内蔵DATセット (GO-SUD7732OPANEX) [加税] ¥433,650(税込)
JP1/VERITAS Backup Exec 11d for Windows Servers + Intelligent Disaster Recovery Option	内蔵DATセット (GO-SUD7732WRFNEX) [加税] ¥362,250(税込)	内蔵DATセット (GO-SUD7732OPRNEX) [加税] ¥330,750(税込)
JP1/VERITAS Backup Exec 11d for Windows Servers	内蔵DATセット (GO-SUD7732WPNEX) [加税] ¥259,350(税込)	内蔵DATセット (GO-SUD7732OPNEX) [加税] ¥227,850(税込)
バックアップソフトウェアなし	内蔵DATセット (GO-SUD7732W00NEX) [加税] ¥152,250(税込)	内蔵DATセット (GO-SUD7732O00NEX) [加税] ¥120,750(税込)

・内蔵ドライブの対応OS情報及び対応バックアップソフトウェア情報は、[7.3 バックアップデバイス情報]項を参照願います。
 ・CA ARCserve Backup r12 for Windows 選択時は、内蔵CD-ROMは未付となります。

テープメディアセット

HA8000 シリーズ 推奨メディア	10巻パック	30巻パック	60巻パック
内蔵DAT / 内蔵DAT チェンジャー (DAT72) 用	DDS カートリッジテープ Maxell:HS-4/170S GO-SAY7DAT1210 ¥31,500(税込)	GO-SAY7DAT1230 ¥94,500(税込)	GO-SAY7DAT1260 ¥189,000(税込)

クリーニングテープセット

HA8000 シリーズ 推奨メディア	5巻パック
内蔵DAT / 内蔵DAT チェンジャー (DAT72) 用	クリーニングカートリッジ Maxell:HS-4/CL GO-AY7DATCL1 ¥8,190(税込)

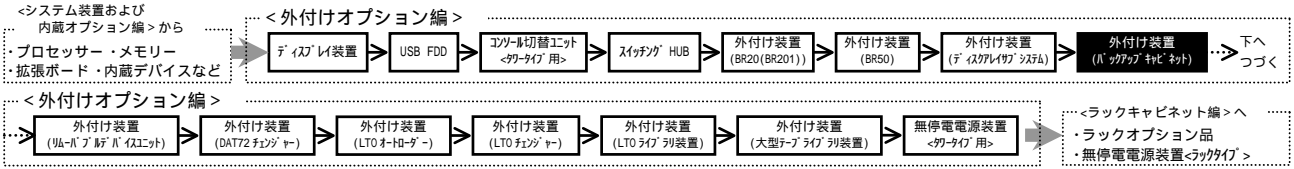

・ [加付] はカスタムメイド対象製品です。
 ・ 表記の価格は、希望小売価格です。

内蔵 D A T チェンジャー (D A T 7 2) [タワータイプのバックアップキャビネットへのみ選択可]

バックアップソフトウェア	バックアップデバイス	内蔵 D A T チェンジャー [DAT72(非/圧縮:36/72GB), 6 連装] ・ 拡張ストレージベイを 2 ベイ使用します。 ・ 対応 (DDS データカートリッジ [HS-4/170S]) x20 巻付き	内蔵 D A T チェンジャー [DAT72(非/圧縮:36/72GB), 6 連装] ・ 拡張ストレージベイを 2 ベイ使用します。
CA ARCserve Backup r12 for Windows + Disaster Recovery Option + Agent for Open Files + Client Agent for Windows[5 台付ス]	内蔵 D A T チェンジャーセット (GQ-SUD7746WS3NEX) [加付]	¥842,100(税込)	内蔵 D A T チェンジャーセット (GQ-SUD7746OS3NEX) [加付]
CA ARCserve Backup r12 for Windows + Disaster Recovery Option + Client Agent for Windows[5 台付ス]	内蔵 D A T チェンジャーセット (GQ-SUD7746WS2NEX) [加付]	¥760,200(税込)	内蔵 D A T チェンジャーセット (GQ-SUD7746OS2NEX) [加付]
CA ARCserve Backup r12 for Windows + Client Agent for Windows[5 台付ス]	内蔵 D A T チェンジャーセット (GQ-SUD7746WS1NEX) [加付]	¥686,700(税込)	内蔵 D A T チェンジャーセット (GQ-SUD7746OS1NEX) [加付]
CA ARCserve Backup r12 for Windows + Disaster Recovery Option + Agent for Open Files	内蔵 D A T チェンジャーセット (GQ-SUD7746WSFNEX) [加付]	¥653,100(税込)	内蔵 D A T チェンジャーセット (GQ-SUD7746OSFNEX) [加付]
CA ARCserve Backup r12 for Windows + Disaster Recovery Option	内蔵 D A T チェンジャーセット (GQ-SUD7746WSDNEX) [加付]	¥571,200(税込)	内蔵 D A T チェンジャーセット (GQ-SUD7746OSDNEX) [加付]
CA ARCserve Backup r12 for Windows	内蔵 D A T チェンジャーセット (GQ-SUD7746WS0NEX) [加付]	¥497,700(税込)	内蔵 D A T チェンジャーセット (GQ-SUD7746OS0NEX) [加付]
BrightStor ARCserve Backup r11.5 for Windows + Disaster Recovery Option + Agent for Open Files + Universal Client Agent for Windows[5 台付ス]	内蔵 D A T チェンジャーセット (GQ-SUD7746WS3NEX) [加付]	完売しました。	内蔵 D A T チェンジャーセット (GQ-SUD7746OS3NEX) [加付]
BrightStor ARCserve Backup r11.5 for Windows + Disaster Recovery Option + Universal Client Agent for Windows[5 台付ス]	内蔵 D A T チェンジャーセット (GQ-SUD7746WS2NEX) [加付]	完売しました。	内蔵 D A T チェンジャーセット (GQ-SUD7746OS2NEX) [加付]
BrightStor ARCserve Backup r11.5 for Windows + Universal Client Agent for Windows[5 台付ス]	内蔵 D A T チェンジャーセット (GQ-SUD7746WS1NEX) [加付]	完売しました。	内蔵 D A T チェンジャーセット (GQ-SUD7746OS1NEX) [加付]
BrightStor ARCserve Backup r11.5 for Windows + Disaster Recovery Option + Agent for Open Files	内蔵 D A T チェンジャーセット (GQ-SUD7746WSFNEX) [加付]	完売しました。	内蔵 D A T チェンジャーセット (GQ-SUD7746OSFNEX) [加付]
BrightStor ARCserve Backup r11.5 for Windows + Disaster Recovery Option	内蔵 D A T チェンジャーセット (GQ-SUD7746WSDNEX) [加付]	完売しました。	内蔵 D A T チェンジャーセット (GQ-SUD7746OSDNEX) [加付]
BrightStor ARCserve Backup r11.5 for Windows	内蔵 D A T チェンジャーセット (GQ-SUD7746WS0NEX) [加付]	完売しました。	内蔵 D A T チェンジャーセット (GQ-SUD7746OS0NEX) [加付]
JP1/VERITAS Backup Exec 12 for Windows Servers + Intelligent Disaster Recovery Option + Advanced Open File + Servers Agent[2 台付ス]	内蔵 D A T チェンジャーセット (GQ-SUD7746WS3NEX) [加付]	¥647,850(税込)	内蔵 D A T チェンジャーセット (GQ-SUD7746OS3NEX) [加付]
JP1/VERITAS Backup Exec 12 for Windows Servers + Intelligent Disaster Recovery Option + Advanced Open File	内蔵 D A T チェンジャーセット (GQ-SUD7746WS2NEX) [加付]	¥508,200(税込)	内蔵 D A T チェンジャーセット (GQ-SUD7746OS2NEX) [加付]
JP1/VERITAS Backup Exec 11d for Windows Servers + Intelligent Disaster Recovery Option + Advanced Open File	内蔵 D A T チェンジャーセット (GQ-SUD7746WS1NEX) [加付]	¥709,800(税込)	内蔵 D A T チェンジャーセット (GQ-SUD7746OS1NEX) [加付]
JP1/VERITAS Backup Exec 11d for Windows Servers + Intelligent Disaster Recovery Option	内蔵 D A T チェンジャーセット (GQ-SUD7746WSFNEX) [加付]	¥606,900(税込)	内蔵 D A T チェンジャーセット (GQ-SUD7746OSFNEX) [加付]
JP1/VERITAS Backup Exec 11d for Windows Servers	内蔵 D A T チェンジャーセット (GQ-SUD7746WS0NEX) [加付]	¥504,000(税込)	内蔵 D A T チェンジャーセット (GQ-SUD7746OS0NEX) [加付]
バックアップソフトウェアなし	内蔵 D A T チェンジャーセット (GQ-SUD7746W00NEX) [加付]	¥380,100(税込)	内蔵 D A T チェンジャーセット (GQ-SUD7746O00NEX) [加付]
		¥380,100(税込)	内蔵 D A T チェンジャーセット (GQ-SUD7746O00NEX) [加付]

・ 内蔵ディスプレイの対応 OS 情報及び対応バックアップソフトウェア情報は、[7.3 バックアップディスプレイ情報]項を参照願います。
 ・ CA ARCserve Backup r12 for Windows 選択時は、内蔵 CD-ROM は未装着となります。

テープメディアセット

HA8000 シリーズ 推奨メディア	10 巻パック	30 巻パック	60 巻パック
内蔵 D A T / 内蔵 D A T チェンジャー (D A T 7 2) 用	DDS カートリッジ Maxell:HS-4/170S	GQ-SAY7DAT1210 ¥31,500(税込)	GQ-SAY7DAT1230 ¥94,500(税込)
			GQ-SAY7DAT1260 ¥189,000(税込)

クリーニングテープセット

HA8000 シリーズ 推奨メディア	5 巻パック
内蔵 D A T / 内蔵 D A T チェンジャー (D A T 7 2) 用	クリーニングカートリッジ Maxell:HS-4/CL GQ-AY7DATCL1 ¥8,190(税込)

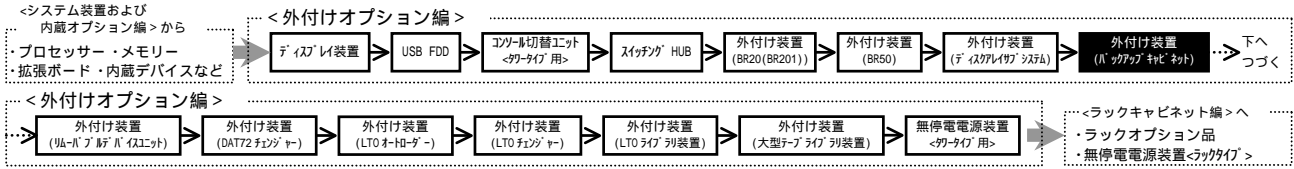

・ [カスタム] はカスタムメイド対象製品です。
 ・ 表記の価格は、希望小売価格です。

内蔵 A I T (A I T - 2)

	バックアップデバイス		
バックアップソフトウェア	内蔵 A I T [A I T - 2 (非/圧縮:50/100GB)] ・ カンジヤ (A I T - 2 カンジヤ [SDX2-50C]) x10 巻付き		内蔵 A I T [A I T - 2 (非/圧縮:50/100GB)]
バックアップソフトウェアなし	内蔵 A I T セット (GQ - SUS7510W00NEX) [カスタム]	¥207,900 (税込)	内蔵 A I T セット (GQ - SUS7510000NEX) [カスタム]
	(GQ - SUS7510W00N)	¥207,900 (税込)	(GQ - SUS7510000N)
			¥155,400 (税込)
			¥155,400 (税込)

・ 内蔵デバイス の対応 OS 情報及び対応バックアップソフトウェア情報は、[7.3 バックアップデバイス情報] 項を参照願います。

テープメディアセット

HA8000 シリーズ 推奨メディア	10 巻パック	30 巻パック	60 巻パック
内蔵 A I T (A I T - 2) 用 AIT カード Sony: SDX2-50C	GQ-SAY7AT21110 ¥151,200 (税込)	GQ-SAY7AT21130 ¥406,350 (税込)	GQ-SAY7AT21160 ¥730,800 (税込)

クリーニングテープセット

HA8000 シリーズ 推奨メディア	5 巻パック
内蔵 A I T (A I T - 2) 用 AIT クリーニング カード Sony: SDX1-CL	GQ-AY7ATCL1 ¥36,750 (税込)

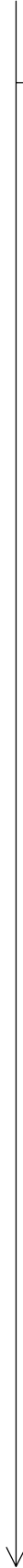

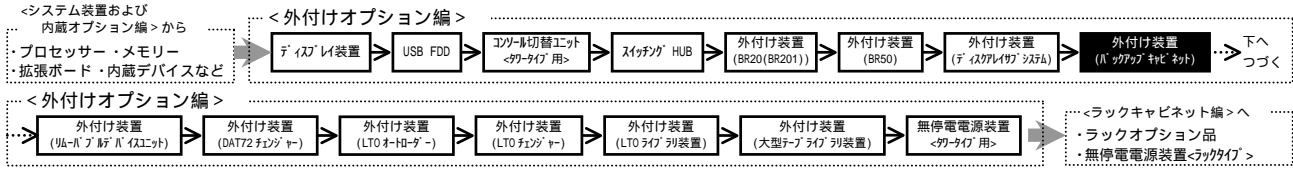

・ [加税] はカスタムメイド対象製品です。
 ・ 表記の価格は、希望小売価格です。

内蔵 LTO (Ultrium 2 ハーフハイト)

バックアップデバイス	内蔵 LTO 〔LTO(非/圧縮:200/400GB, 1/2-7/16)〕 ・ 対応 LTO Ultrium カートリッジ 〔LT0U2/200〕x10 巻付き	内蔵 LTO 〔LTO(非/圧縮:200/400GB, 1/2-7/16)〕
バックアップソフトウェア		
CA ARCserve Backup r12 for Windows + Disaster Recovery Option + Agent for Open Files + Client Agent for Windows[5ライセンス]	内蔵 LTO セット (GQ-SUU7201WS3NEX) [加税] ¥888,300(税込)	内蔵 LTO セット (GQ-SUU7201OS3NEX) [加税] ¥774,900(税込)
CA ARCserve Backup r12 for Windows + Disaster Recovery Option + Client Agent for Windows[5ライセンス]	内蔵 LTO セット (GQ-SUU7201WS2NEX) [加税] ¥806,400(税込)	内蔵 LTO セット (GQ-SUU7201OS2NEX) [加税] ¥693,000(税込)
CA ARCserve Backup r12 for Windows + Client Agent for Windows[5ライセンス]	内蔵 LTO セット (GQ-SUU7201WS1NEX) [加税] ¥732,900(税込)	内蔵 LTO セット (GQ-SUU7201OS1NEX) [加税] ¥619,500(税込)
CA ARCserve Backup r12 for Windows + Disaster Recovery Option + Agent for Open Files	内蔵 LTO セット (GQ-SUU7201WSFNEX) [加税] ¥699,300(税込)	内蔵 LTO セット (GQ-SUU7201OSFNEX) [加税] ¥585,900(税込)
CA ARCserve Backup r12 for Windows + Disaster Recovery Option	内蔵 LTO セット (GQ-SUU7201WSDNEX) [加税] ¥617,400(税込)	内蔵 LTO セット (GQ-SUU7201OSDNEX) [加税] ¥504,000(税込)
CA ARCserve Backup r12 for Windows	内蔵 LTO セット (GQ-SUU7201WS0NEX) [加税] ¥543,900(税込)	内蔵 LTO セット (GQ-SUU7201OS0NEX) [加税] ¥430,500(税込)
BrightStor ARCserve Backup r11.5 for Windows + Disaster Recovery Option + Agent for Open Files + Universal Client Agent for Windows[5ライセンス]	内蔵 LTO セット (GQ-SUU7201WR3NEX) [加税] 完売しました。	内蔵 LTO セット (GQ-SUU7201OR3NEX) [加税] 完売しました。
BrightStor ARCserve Backup r11.5 for Windows + Disaster Recovery Option + Universal Client Agent for Windows[5ライセンス]	内蔵 LTO セット (GQ-SUU7201WR2NEX) [加税] 完売しました。	内蔵 LTO セット (GQ-SUU7201OR2NEX) [加税] 完売しました。
BrightStor ARCserve Backup r11.5 for Windows + Universal Client Agent for Windows[5ライセンス]	内蔵 LTO セット (GQ-SUU7201WR1NEX) [加税] 完売しました。	内蔵 LTO セット (GQ-SUU7201OR1NEX) [加税] 完売しました。
BrightStor ARCserve Backup r11.5 for Windows + Disaster Recovery Option + Agent for Open Files	内蔵 LTO セット (GQ-SUU7201WRFNEX) [加税] 完売しました。	内蔵 LTO セット (GQ-SUU7201ORFNEX) [加税] 完売しました。
BrightStor ARCserve Backup r11.5 for Windows + Disaster Recovery Option	内蔵 LTO セット (GQ-SUU7201WRDNEX) [加税] 完売しました。	内蔵 LTO セット (GQ-SUU7201ORDNEX) [加税] 完売しました。
BrightStor ARCserve Backup r11.5 for Windows	内蔵 LTO セット (GQ-SUU7201WR0NEX) [加税] 完売しました。	内蔵 LTO セット (GQ-SUU7201OR0NEX) [加税] 完売しました。
JP1/VERITAS Backup Exec 12 for Windows Servers + Intelligent Disaster Recovery Option + Advanced Open File + Servers Agent[2ライセンス]	内蔵 LTO セット (GQ-SUU7201WT3NEX) [加税] ¥694,050(税込)	内蔵 LTO セット (GQ-SUU7201OT3NEX) [加税] ¥580,650(税込)
JP1/VERITAS Backup Exec 12 for Windows Servers + Intelligent Disaster Recovery Option + Advanced Open File	内蔵 LTO セット (GQ-SUU7201WT2NEX) [加税] ¥554,400(税込)	内蔵 LTO セット (GQ-SUU7201OT2NEX) [加税] ¥441,000(税込)
JP1/VERITAS Backup Exec 11d for Windows Servers + Intelligent Disaster Recovery Option + Advanced Open File	内蔵 LTO セット (GQ-SUU7201WPANEX) [加税] ¥756,000(税込)	内蔵 LTO セット (GQ-SUU7201OPANEX) [加税] ¥642,600(税込)
JP1/VERITAS Backup Exec 11d for Windows Servers + Intelligent Disaster Recovery Option	内蔵 LTO セット (GQ-SUU7201WPRNEX) [加税] ¥653,100(税込)	内蔵 LTO セット (GQ-SUU7201OPRNEX) [加税] ¥539,700(税込)
JP1/VERITAS Backup Exec 11d for Windows Servers	内蔵 LTO セット (GQ-SUU7201WP0NEX) [加税] ¥550,200(税込)	内蔵 LTO セット (GQ-SUU7201OP0NEX) [加税] ¥436,800(税込)
バックアップソフトウェアなし	内蔵 LTO セット (GQ-SUU7201W00NEX) [加税] ¥426,300(税込) (GQ-SUU7201W00N) ¥426,300(税込)	内蔵 LTO セット (GQ-SUU7201O00NEX) [加税] ¥312,900(税込) (GQ-SUU7201O00N) ¥312,900(税込)

・ 内蔵 LTO の対応 OS 情報及び対応 LTO カートリッジ情報は、[7.3 LTO カートリッジ]項を参照願います。
 ・ CA ARCserve Backup r12 for Windows 選択時は、内蔵 CD-ROM は未サポートとなります。

テープメディアセット

HA8000 シリーズ 推奨メディア	10巻パック	30巻パック	60巻パック
内蔵 LTO (LTO-2) 用 LTO カートリッジ maxell:LT0U2/200	GQ-SAY7ULT1210 ¥113,400(税込)	GQ-SAY7ULT1230 ¥340,200(税込)	GQ-SAY7ULT1260 ¥680,400(税込)

クリーニングテープセット

HA8000 シリーズ 推奨メディア	5巻パック
内蔵 LTO 用 LTO クリーニング カートリッジ maxell:LT0U1/UCL	GQ-AY7ULTCL1 ¥72,450(税込)

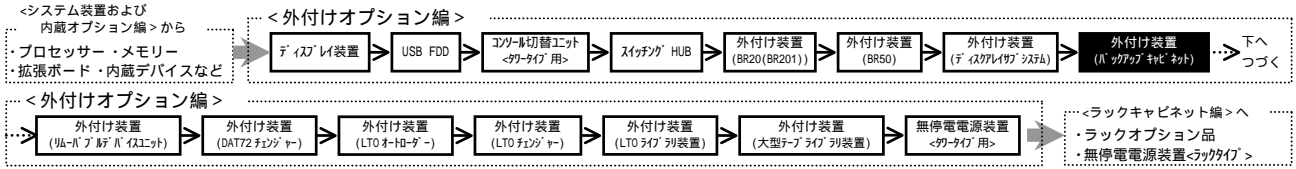

・ [加税] はカスタムメイド対象製品です。
 ・ 表記の価格は、希望小売価格です。

内蔵 LTO (Ultrium 3 ハーフハイト)

バックアップデバイス	内蔵 LTO 【LTO (非/圧縮:400/800GB, 1/2-7/16吋)】 ・ 最大テープ長 (LTO Ultrium カートリッジ) 【LT0U3/400】x10 巻付き	内蔵 LTO 【LTO (非/圧縮:400/800GB, 1/2-7/16吋)】
バックアップソフトウェア	内蔵 LTO セット (GQ-SUU7410WS2NEX) [加税] ¥1,223,250 (税込)	内蔵 LTO セット (GQ-SUU74100S3NEX) [加税] ¥1,018,500 (税込)
CA ARCserve Backup r12 for Windows + Disaster Recovery Option + Agent for Open Files + Client Agent for Windows [5 ライセンス]	内蔵 LTO セット (GQ-SUU7410WS2NEX) [加税] ¥1,141,350 (税込)	内蔵 LTO セット (GQ-SUU74100S2NEX) [加税] ¥936,600 (税込)
CA ARCserve Backup r12 for Windows + Client Agent for Windows [5 ライセンス]	内蔵 LTO セット (GQ-SUU7410WS1NEX) [加税] ¥1,067,850 (税込)	内蔵 LTO セット (GQ-SUU74100S1NEX) [加税] ¥863,100 (税込)
CA ARCserve Backup r12 for Windows + Disaster Recovery Option + Agent for Open Files	内蔵 LTO セット (GQ-SUU7410WSFNEX) [加税] ¥1,034,250 (税込)	内蔵 LTO セット (GQ-SUU74100SFNEX) [加税] ¥829,500 (税込)
CA ARCserve Backup r12 for Windows + Disaster Recovery Option	内蔵 LTO セット (GQ-SUU7410WSNEX) [加税] ¥952,350 (税込)	内蔵 LTO セット (GQ-SUU74100SDNEX) [加税] ¥747,600 (税込)
CA ARCserve Backup r12 for Windows	内蔵 LTO セット (GQ-SUU7410WSNEX) [加税] ¥878,850 (税込)	内蔵 LTO セット (GQ-SUU74100SDNEX) [加税] ¥674,100 (税込)
BrightStor ARCserve Backup r11.5 for Windows + Disaster Recovery Option + Agent for Open Files + Universal Client Agent for Windows [5 ライセンス]	内蔵 LTO セット (GQ-SUU7410WR2NEX) [加税] 完売しました。	内蔵 LTO セット (GQ-SUU74100R2NEX) [加税] 完売しました。
BrightStor ARCserve Backup r11.5 for Windows + Disaster Recovery Option + Universal Client Agent for Windows [5 ライセンス]	内蔵 LTO セット (GQ-SUU7410WR1NEX) [加税] 完売しました。	内蔵 LTO セット (GQ-SUU74100R1NEX) [加税] 完売しました。
BrightStor ARCserve Backup r11.5 for Windows + Universal Client Agent for Windows [5 ライセンス]	内蔵 LTO セット (GQ-SUU7410WR1NEX) [加税] 完売しました。	内蔵 LTO セット (GQ-SUU74100R1NEX) [加税] 完売しました。
BrightStor ARCserve Backup r11.5 for Windows + Disaster Recovery Option + Agent for Open Files	内蔵 LTO セット (GQ-SUU7410WRNEX) [加税] 完売しました。	内蔵 LTO セット (GQ-SUU74100RNEX) [加税] 完売しました。
BrightStor ARCserve Backup r11.5 for Windows + Disaster Recovery Option	内蔵 LTO セット (GQ-SUU7410WRNEX) [加税] 完売しました。	内蔵 LTO セット (GQ-SUU74100RNEX) [加税] 完売しました。
BrightStor ARCserve Backup r11.5 for Windows	内蔵 LTO セット (GQ-SUU7410WRNEX) [加税] 完売しました。	内蔵 LTO セット (GQ-SUU74100RNEX) [加税] 完売しました。
JP1/VERITAS Backup Exec 12 for Windows Servers + Intelligent Disaster Recovery Option + Advanced Open File + Servers Agent [2 ライセンス]	内蔵 LTO セット (GQ-SUU7410WTNEX) [加税] ¥1,029,000 (税込)	内蔵 LTO セット (GQ-SUU74100TNEX) [加税] ¥824,250 (税込)
JP1/VERITAS Backup Exec 12 for Windows Servers + Intelligent Disaster Recovery Option + Advanced Open File	内蔵 LTO セット (GQ-SUU7410WTANEX) [加税] ¥889,350 (税込)	内蔵 LTO セット (GQ-SUU74100TANEX) [加税] ¥684,600 (税込)
JP1/VERITAS Backup Exec 11d for Windows Servers + Intelligent Disaster Recovery Option + Advanced Open File	内蔵 LTO セット (GQ-SUU7410WPANEX) [加税] ¥1,090,950 (税込)	内蔵 LTO セット (GQ-SUU74100PANEX) [加税] ¥886,200 (税込)
JP1/VERITAS Backup Exec 11d for Windows Servers + Intelligent Disaster Recovery Option	内蔵 LTO セット (GQ-SUU7410WPRNEX) [加税] ¥988,050 (税込)	内蔵 LTO セット (GQ-SUU74100PRNEX) [加税] ¥783,300 (税込)
JP1/VERITAS Backup Exec 11d for Windows Servers	内蔵 LTO セット (GQ-SUU7410WPNEX) [加税] ¥885,150 (税込)	内蔵 LTO セット (GQ-SUU74100PNEX) [加税] ¥680,400 (税込)
バックアップソフトウェアなし	内蔵 LTO セット (GQ-SUU7410W00NEX) [加税] ¥761,250 (税込) (GQ-SUU7410W00N) [加税] ¥761,250 (税込)	内蔵 LTO セット (GQ-SUU7410000NEX) [加税] ¥556,500 (税込) (GQ-SUU7410000N) [加税] ¥556,500 (税込)

・ 内蔵 LTO の対応 OS 情報及び対応バックアップソフトウェア情報は、[7.3 バックアップ LTO 情報] 項を参照願います。
 ・ CA ARCserve Backup r12 for Windows 選択時は、内蔵 CD-ROM は未サポートとなります。

テープメディアセット

HA8000 シリーズ 推奨メディア	10 巻パック	30 巻パック	60 巻パック
内蔵 LTO (LTO-3) 用 LTO カートリッジ maxell:LT0U3/400	GQ-SAY7ULT1510 ¥204,750 (税込)	GQ-SAY7ULT1530 ¥614,250 (税込)	GQ-SAY7ULT1560 ¥1,228,500 (税込)
HA8000 シリーズ 推奨メディア	10 巻パック	30 巻パック	60 巻パック
内蔵 LTO (LTO-3) 用 LTO WORM カートリッジ maxell:LT0U3/400W	GQ-SAY7ULT1610 ¥225,750 (税込)	GQ-SAY7ULT1630 ¥677,250 (税込)	GQ-SAY7ULT1660 ¥1,354,500 (税込)

クリーニングテープセット

HA8000 シリーズ 推奨メディア	5 巻パック
内蔵 LTO 用 LTO クリーニング カートリッジ maxell:LT0U1/UCL	GQ-AY7ULTCL1 ¥72,450 (税込)

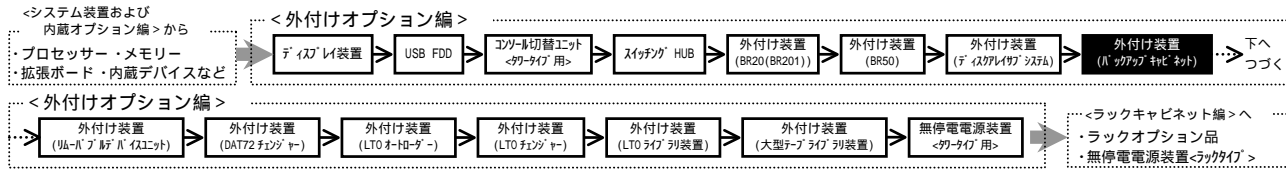

・ [加税] はカスタムメイド対象製品です。
 ・ 表記の価格は、希望小売価格です。

内蔵 LTO (Ultrium3 フルハイト)

バックアップデバイス	内蔵 LTO [LTO(非/圧縮:400/800GB)] ・ 対応 LTO Ultrium カートリッジ [LT0U3/400]x10 巻付き	内蔵 LTO [LTO(非/圧縮:400/800GB)]
バックアップソフトウェア	内蔵 LTO セット (GQ-SUU7400WS3NEX) [加税] ¥1,632,750(税込)	内蔵 LTO セット (GQ-SUU7400OS3NEX) [加税] ¥1,428,000(税込)
CA ARCserve Backup r12 for Windows + Disaster Recovery Option + Agent for Open Files + Client Agent for Windows[5ライセンス]	内蔵 LTO セット (GQ-SUU7400WS2NEX) [加税] ¥1,550,850(税込)	内蔵 LTO セット (GQ-SUU7400OS2NEX) [加税] ¥1,346,100(税込)
CA ARCserve Backup r12 for Windows + Disaster Recovery Option + Client Agent for Windows[5ライセンス]	内蔵 LTO セット (GQ-SUU7400WS1NEX) [加税] ¥1,477,350(税込)	内蔵 LTO セット (GQ-SUU7400OS1NEX) [加税] ¥1,272,600(税込)
CA ARCserve Backup r12 for Windows + Disaster Recovery Option + Agent for Open Files	内蔵 LTO セット (GQ-SUU7400WSFNEX) [加税] ¥1,443,750(税込)	内蔵 LTO セット (GQ-SUU7400OSFNEX) [加税] ¥1,239,000(税込)
CA ARCserve Backup r12 for Windows + Disaster Recovery Option	内蔵 LTO セット (GQ-SUU7400WSNEX) [加税] ¥1,361,850(税込)	内蔵 LTO セット (GQ-SUU7400OSNEX) [加税] ¥1,157,100(税込)
CA ARCserve Backup r12 for Windows	内蔵 LTO セット (GQ-SUU7400WSNEX) [加税] ¥1,288,350(税込)	内蔵 LTO セット (GQ-SUU7400OSNEX) [加税] ¥1,083,600(税込)
BrightStor ARCserve Backup r11.5 for Windows + Disaster Recovery Option + Agent for Open Files + Universal Client Agent for Windows[5ライセンス]	内蔵 LTO セット (GQ-SUU7400WR3NEX) [加税] 完売しました。	内蔵 LTO セット (GQ-SUU7400OR3NEX) [加税] 完売しました。
BrightStor ARCserve Backup r11.5 for Windows + Disaster Recovery Option + Universal Client Agent for Windows[5ライセンス]	内蔵 LTO セット (GQ-SUU7400WR2NEX) [加税] 完売しました。	内蔵 LTO セット (GQ-SUU7400OR2NEX) [加税] 完売しました。
BrightStor ARCserve Backup r11.5 for Windows + Universal Client Agent for Windows[5ライセンス]	内蔵 LTO セット (GQ-SUU7400WR1NEX) [加税] 完売しました。	内蔵 LTO セット (GQ-SUU7400OR1NEX) [加税] 完売しました。
BrightStor ARCserve Backup r11.5 for Windows + Disaster Recovery Option + Agent for Open Files	内蔵 LTO セット (GQ-SUU7400WRFNEX) [加税] 完売しました。	内蔵 LTO セット (GQ-SUU7400ORFNEX) [加税] 完売しました。
BrightStor ARCserve Backup r11.5 for Windows + Disaster Recovery Option	内蔵 LTO セット (GQ-SUU7400WRNEX) [加税] 完売しました。	内蔵 LTO セット (GQ-SUU7400ORNEX) [加税] 完売しました。
BrightStor ARCserve Backup r11.5 for Windows	内蔵 LTO セット (GQ-SUU7400WRNEX) [加税] 完売しました。	内蔵 LTO セット (GQ-SUU7400ORNEX) [加税] 完売しました。
JP1/VERITAS Backup Exec 12 for Windows Servers + Intelligent Disaster Recovery Option + Advanced Open File + Servers Agent[2ライセンス]	内蔵 LTO セット (GQ-SUU7400WTNEX) [加税] ¥1,438,500(税込)	内蔵 LTO セット (GQ-SUU7400OTNEX) [加税] ¥1,233,750(税込)
JP1/VERITAS Backup Exec 12 for Windows Servers + Intelligent Disaster Recovery Option + Advanced Open File	内蔵 LTO セット (GQ-SUU7400WTANEX) [加税] ¥1,298,850(税込)	内蔵 LTO セット (GQ-SUU7400OTANEX) [加税] ¥1,094,100(税込)
JP1/VERITAS Backup Exec 11d for Windows Servers + Intelligent Disaster Recovery Option + Advanced Open File	内蔵 LTO セット (GQ-SUU7400WPANEX) [加税] ¥1,500,450(税込)	内蔵 LTO セット (GQ-SUU7400OPANEX) [加税] ¥1,295,700(税込)
JP1/VERITAS Backup Exec 11d for Windows Servers + Intelligent Disaster Recovery Option	内蔵 LTO セット (GQ-SUU7400WPRNEX) [加税] ¥1,397,550(税込)	内蔵 LTO セット (GQ-SUU7400OPRNEX) [加税] ¥1,192,800(税込)
JP1/VERITAS Backup Exec 11d for Windows Servers	内蔵 LTO セット (GQ-SUU7400WPONEX) [加税] ¥1,294,650(税込)	内蔵 LTO セット (GQ-SUU7400OPONEX) [加税] ¥1,089,900(税込)
バックアップソフトウェアなし	内蔵 LTO セット (GQ-SUU7400W00NEX) [加税] ¥1,170,750(税込)	内蔵 LTO セット (GQ-SUU7400O00NEX) [加税] ¥966,000(税込)
	内蔵 LTO セット (GQ-SUU7400W00N) [加税] ¥1,170,750(税込)	内蔵 LTO セット (GQ-SUU7400O00N) [加税] ¥966,000(税込)

・ 内蔵 LTO の対応 OS 情報及び対応 LTO カートリッジ情報は、[7.3 LTO カートリッジ]項を参照願います。
 ・ CA ARCserve Backup r12 for Windows 選択時は、内蔵 CD-ROM は未付となります。

テープメディアセット

HA8000 シリーズ 推奨メディア	10巻パック	30巻パック	60巻パック
内蔵 LTO (LTO-3) 用 LTO カートリッジ maxell:LT0U3/400	GQ-SAY7ULT1510 ¥204,750(税込)	GQ-SAY7ULT1530 ¥614,250(税込)	GQ-SAY7ULT1560 ¥1,228,500(税込)
HA8000 シリーズ 推奨メディア	10巻パック	30巻パック	60巻パック
内蔵 LTO (LTO-3) 用 LTO WORM カートリッジ maxell:LT0U3/400W	GQ-SAY7ULT1610 ¥225,750(税込)	GQ-SAY7ULT1630 ¥677,250(税込)	GQ-SAY7ULT1660 ¥1,354,500(税込)

クリーニングテープセット

HA8000 シリーズ 推奨メディア	5巻パック
内蔵 LTO 用 LTO クリーニング カートリッジ maxell:LT0U1/UCL	GQ-AY7ULTCL1 ¥72,450(税込)



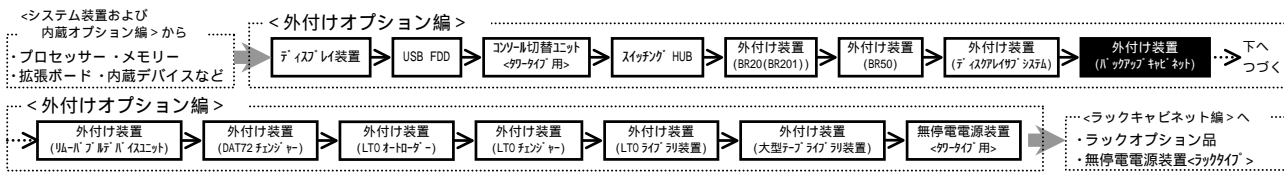

・ [加税]はカスタムメイド対象製品です。
 ・ 表記の価格は、希望小売価格です。

内蔵 LTO (Ultrium4 フルハイ)

バックアップデバイス	内蔵 LTO 【LTO(非/圧縮:800GB/1.6TB)】 ・ 対応 LTO Ultrium カートリッジ 【LT0U4/800】x10 巻付き	内蔵 LTO 【LTO(非/圧縮:800GB/1.6TB)】
バックアップソフトウェア	内蔵 LTO セット (GQ-SUU7800WS3NEX) [加税] ¥1,900,500(税込)	内蔵 LTO セット (GQ-SUU7800OS3NEX) [加税] ¥1,491,000(税込)
CA ARCserve Backup r12 for Windows + Disaster Recovery Option + Agent for Open Files + Client Agent for Windows[5ライセンス]	内蔵 LTO セット (GQ-SUU7800WS2NEX) [加税] ¥1,818,600(税込)	内蔵 LTO セット (GQ-SUU7800OS2NEX) [加税] ¥1,409,100(税込)
CA ARCserve Backup r12 for Windows + Disaster Recovery Option + Client Agent for Windows[5ライセンス]	内蔵 LTO セット (GQ-SUU7800WS1NEX) [加税] ¥1,745,100(税込)	内蔵 LTO セット (GQ-SUU7800OS1NEX) [加税] ¥1,335,600(税込)
CA ARCserve Backup r12 for Windows + Disaster Recovery Option + Agent for Open Files	内蔵 LTO セット (GQ-SUU7800WSFNEX) [加税] ¥1,711,500(税込)	内蔵 LTO セット (GQ-SUU7800OSFNEX) [加税] ¥1,302,000(税込)
CA ARCserve Backup r12 for Windows + Disaster Recovery Option	内蔵 LTO セット (GQ-SUU7800WSNEX) [加税] ¥1,629,600(税込)	内蔵 LTO セット (GQ-SUU7800OSNEX) [加税] ¥1,220,100(税込)
CA ARCserve Backup r12 for Windows	内蔵 LTO セット (GQ-SUU7800WS0NEX) [加税] ¥1,556,100(税込)	内蔵 LTO セット (GQ-SUU7800OS0NEX) [加税] ¥1,146,600(税込)
BrightStor ARCserve Backup r11.5 for Windows + Disaster Recovery Option + Agent for Open Files + Universal Client Agent for Windows[5ライセンス]	内蔵 LTO セット (GQ-SUU7800WR3NEX) [加税] 完売しました。	内蔵 LTO セット (GQ-SUU7800OR3NEX) [加税] 完売しました。
BrightStor ARCserve Backup r11.5 for Windows + Disaster Recovery Option + Universal Client Agent for Windows[5ライセンス]	内蔵 LTO セット (GQ-SUU7800WR2NEX) [加税] 完売しました。	内蔵 LTO セット (GQ-SUU7800OR2NEX) [加税] 完売しました。
BrightStor ARCserve Backup r11.5 for Windows + Universal Client Agent for Windows[5ライセンス]	内蔵 LTO セット (GQ-SUU7800WR1NEX) [加税] 完売しました。	内蔵 LTO セット (GQ-SUU7800OR1NEX) [加税] 完売しました。
BrightStor ARCserve Backup r11.5 for Windows + Disaster Recovery Option + Agent for Open Files	内蔵 LTO セット (GQ-SUU7800WRFNEX) [加税] 完売しました。	内蔵 LTO セット (GQ-SUU7800ORFNEX) [加税] 完売しました。
BrightStor ARCserve Backup r11.5 for Windows + Disaster Recovery Option	内蔵 LTO セット (GQ-SUU7800WRNEX) [加税] 完売しました。	内蔵 LTO セット (GQ-SUU7800ORNEX) [加税] 完売しました。
BrightStor ARCserve Backup r11.5 for Windows	内蔵 LTO セット (GQ-SUU7800WR0NEX) [加税] 完売しました。	内蔵 LTO セット (GQ-SUU7800OR0NEX) [加税] 完売しました。
JP1/VERITAS Backup Exec 12 for Windows Servers + Intelligent Disaster Recovery Option + Advanced Open File + Servers Agent[2ライセンス]	内蔵 LTO セット (GQ-SUU7800WT7NEX) [加税] ¥1,706,250(税込)	内蔵 LTO セット (GQ-SUU7800OT7NEX) [加税] ¥1,296,750(税込)
JP1/VERITAS Backup Exec 12 for Windows Servers + Intelligent Disaster Recovery Option + Advanced Open File	内蔵 LTO セット (GQ-SUU7800WTANEX) [加税] ¥1,566,600(税込)	内蔵 LTO セット (GQ-SUU7800OTANEX) [加税] ¥1,157,100(税込)
JP1/VERITAS Backup Exec 11d for Windows Servers + Intelligent Disaster Recovery Option + Advanced Open File	内蔵 LTO セット (GQ-SUU7800WPANEX) [加税] ¥1,768,200(税込)	内蔵 LTO セット (GQ-SUU7800OPANEX) [加税] ¥1,358,700(税込)
JP1/VERITAS Backup Exec 11d for Windows Servers + Intelligent Disaster Recovery Option	内蔵 LTO セット (GQ-SUU7800WPRNEX) [加税] ¥1,665,300(税込)	内蔵 LTO セット (GQ-SUU7800OPRNEX) [加税] ¥1,255,800(税込)
JP1/VERITAS Backup Exec 11d for Windows Servers	内蔵 LTO セット (GQ-SUU7800WP0NEX) [加税] ¥1,562,400(税込)	内蔵 LTO セット (GQ-SUU7800OP0NEX) [加税] ¥1,152,900(税込)
バックアップソフトウェアなし	内蔵 LTO セット (GQ-SUU7800W00NEX) [加税] ¥1,438,500(税込)	内蔵 LTO セット (GQ-SUU7800O00NEX) [加税] ¥1,029,000(税込)

・ 内蔵 LTO の対応 OS 情報及び対応バックアップソフトウェア情報は、[7.3 バックアップデバイス情報]項を参照願います。
 ・ CA ARCserve Backup r12 for Windows 選択時は、内蔵 CD-ROM は未サポートとなります。

テープメディアセット

HA8000 シリーズ 推奨メディア	10巻パック	30巻パック	60巻パック
内蔵 LTO (LTO-4) 用 LTO カートリッジ maxell:LT0U4/800	GQ-SAY7ULT1710 ¥409,500(税込)	GQ-SAY7ULT1730 ¥1,228,500(税込)	GQ-SAY7ULT1760 ¥2,457,000(税込)

HA8000 シリーズ 推奨メディア	10巻パック	30巻パック	60巻パック
内蔵 LTO (LTO-4) 用 LTO WORM カートリッジ maxell:LT0U4/800W	GQ-SAY7ULT1810 ¥430,500(税込)	GQ-SAY7ULT1830 ¥1,291,500(税込)	GQ-SAY7ULT1860 ¥2,583,000(税込)

クリーニングテープセット

HA8000 シリーズ 推奨メディア	5巻パック
内蔵 LTO 用 LTO クリーニング カートリッジ maxell:LT0U1/UCL	GQ-AY7ULTCL1 ¥72,450(税込)

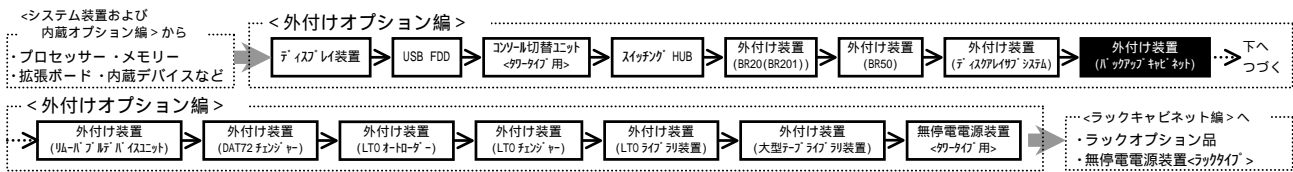

内蔵デバイス搭載条件表

<バックアップキャビネット(G00BS204-xxxxxxx)>

品名	形名	最大搭載台数	拡張ストレージベイ		
			5型		
			1	2	3
内蔵 D A T セット(DAT72)	GQ-SUD7732xxxx	3			
内蔵 D A T チェンジャーセット(DAT72) (*1)	GQ-SUD7746xxxx	1	x		
内蔵 A I T セット(AIT-2)	GQ-SUS7510xxxx	3			
内蔵 L T O セット(Ultrium2 16-7000) (*2)	GQ-SUU7201xxxx	1			
内蔵 L T O セット(Ultrium3 16-7000) (*2)	GQ-SUU7410xxxx	1			
内蔵 L T O セット(Ultrium3 7000) (*2)	GQ-SUU7400xxxx	1	x		
内蔵 L T O セット(Ultrium4 7000) (*2)	GQ-SUU7800xxxx	1	x		

(凡例) : 標準搭載
 : 搭載可
 x : 搭載不可

*1:カクタイク のバックアップキャビネットへのみ選択可です。
 *2:他のドライブとの同時搭載は出来ません。

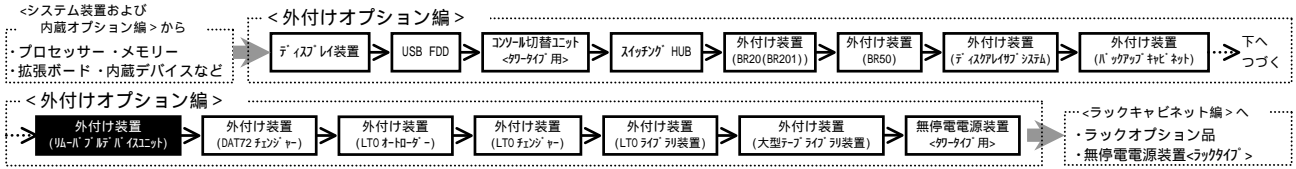

(5) リムーバブルデバイスユニット <タワータイプ用>

・ [カスタム] はカスタムメイド対象製品です。
・ 表記の価格は、希望小売価格です。

TS20 AH, BH, CH, DH *1

<ご注意>

リムーバブルデバイスユニットセット接続可能台数は、接続するシステム装置に搭載可能 SCS I ボード合計数迄です。但し、TS20 では SVP ボードと SCS I ボードの搭載スロットが、重なりますので接続可能台数は、搭載可能 SCS I ボード合計数 - 1 迄となります。
詳細は、各システム装置の【拡張ボード】項を参照願います。
(2 台目以降接続時は、SCSI ホストも別途必要です。)

*1 : SVP ホストセット(GQ-SCM7910xxxx/GQ-SCM7951xxxx)搭載時のみ接続可能

リムーバブルデバイスユニットセット
(デフォルト搭載なし)
(GQORR166-NC11000) ¥75,600(税込)

・ SCSI ケーブル(GQ-LA7152 相当)及びメンテナンスケーブル(GH-LY7151 相当)が標準添付されます。

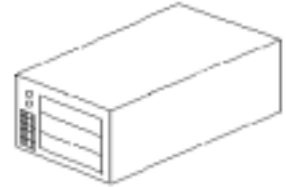

リムーバブルデバイスユニット外観

同時

セキュリティカバー
(GQ-AU7225EX) [カスタム] ¥8,400(税込)
(GQ-AU7225) ¥8,400(税込)
・ バックアップキャビネットセット<サーバ用>のセキュリティ用カバー (鍵付き)

搭載デバイス選択へ

<ラックタイプ用>

RS440 AH *1

RS220 AH, BH, DH *1

TS20 AH, BH, CH, DH *1

<ご注意>

リムーバブルデバイスユニットセット接続可能台数は、接続するシステム装置に搭載可能 SCS I ボード合計数迄です。但し、RS220, TS20 では、SVP ボードと SCS I ボードの搭載スロットが、重なりますので接続可能台数は、搭載可能 SCS I ボード合計数 - 1 迄となります。
詳細は、各システム装置の【拡張ボード】項を参照願います。
(2 台目以降接続時は、SCSI ホストも別途必要です。)

*1 : SVP ホストセット(GQ-SCM7910xxxx/GQ-SCM7951xxxx)搭載時のみ接続可能

選択

リムーバブルデバイスユニットセット
(デフォルト搭載なし、ラック搭載ユニット
及びラック搭載ユニット付き、4U)
(GQORR166-NR11000) ¥117,600(税込)

・ SCSI ケーブル(GQ-LA7152 相当)、メンテナンスケーブル(GH-LY7151 相当)、ラック搭載ユニット (GQ-AU7223 相当)及びラック搭載サブトレイ (GQ-AU7224 相当)が標準添付されます。

リムーバブルデバイスユニットセット (2 台目増設用)
(デフォルト搭載なし、ラック搭載ユニット付き)
(GQORR166-NR21000) ¥96,600(税込)

・ SCSI ケーブル(GQ-LA7152 相当)、メンテナンスケーブル(GH-LY7151 相当)及びラック搭載サブトレイ (GQ-AU7224 相当)が標準添付されます。

・ 2 台目増設用のセットは、1 台目セットのラック搭載ユニット上に搭載いたします。又、ラック搭載ユニットはバックアップキャビネットと共用です。
リムーバブルデバイスユニットをそれぞれ 1 台ずつ搭載する場合は、いずれか一方は (2 台目増設用) のセットを御購入下さい (下図参照)

<ラックキャビネット>

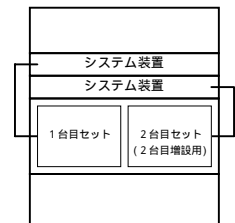

搭載デバイス選択へ

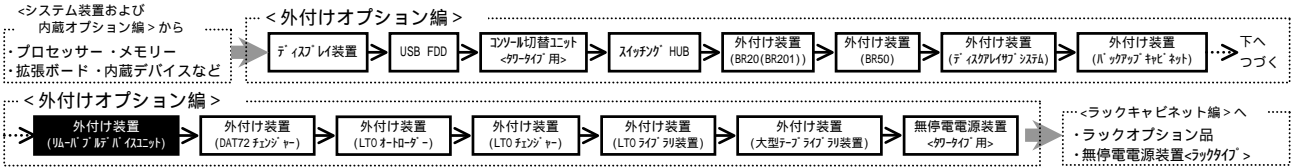

搭載デバイス選択

<注意>
記載のデバイスは、リムーバブルデバイスユニット筐体へ搭載されます。

・ [加税]はカスタムメイド対象製品です。
・ 表記の価格は、希望小売価格です。

選択 内蔵DAT (DAT72)

バックアップソフトウェア	バックアップデバイス 内蔵DAT [DAT72(非/圧縮:36/72GB)] ・ドライブ(DDSドライブ) [HS-4/170S]x10巻付き	内蔵DAT [DAT72(非/圧縮:36/72GB)]
CA ARCserve Backup r12 for Windows + Disaster Recovery Option + Agent for Open Files + Client Agent for Windows[5ドライブ]	内蔵DATセット (GO-SUD7732WS1NEX) [加税] ¥614,250(税込)	内蔵DATセット (GO-SUD7732OS3NEX) [加税] ¥582,750(税込)
CA ARCserve Backup r12 for Windows + Disaster Recovery Option + Client Agent for Windows[5ドライブ]	内蔵DATセット (GO-SUD7732WS2NEX) [加税] ¥532,350(税込)	内蔵DATセット (GO-SUD7732OS2NEX) [加税] ¥500,850(税込)
CA ARCserve Backup r12 for Windows + Client Agent for Windows[5ドライブ]	内蔵DATセット (GO-SUD7732WS1NEX) [加税] ¥458,850(税込)	内蔵DATセット (GO-SUD7732OS1NEX) [加税] ¥427,350(税込)
CA ARCserve Backup r12 for Windows + Disaster Recovery Option + Agent for Open Files	内蔵DATセット (GO-SUD7732WSFNEX) [加税] ¥425,250(税込)	内蔵DATセット (GO-SUD7732OSFNEX) [加税] ¥393,750(税込)
CA ARCserve Backup r12 for Windows + Disaster Recovery Option	内蔵DATセット (GO-SUD7732WSDNEX) [加税] ¥343,350(税込)	内蔵DATセット (GO-SUD7732OSDNEX) [加税] ¥311,850(税込)
CA ARCserve Backup r12 for Windows	内蔵DATセット (GO-SUD7732WSNEX) [加税] ¥269,850(税込)	内蔵DATセット (GO-SUD7732OSNEX) [加税] ¥238,350(税込)
BrightStor ARCserve Backup r11.5 for Windows + Disaster Recovery Option + Agent for Open Files + Universal Client Agent for Windows[5ドライブ]	内蔵DATセット (GO-SUD7732WR3NEX) [加税] 完売しました。	内蔵DATセット (GO-SUD7732OR3NEX) [加税] 完売しました。
BrightStor ARCserve Backup r11.5 for Windows + Disaster Recovery Option + Universal Client Agent for Windows[5ドライブ]	内蔵DATセット (GO-SUD7732WR2NEX) [加税] 完売しました。	内蔵DATセット (GO-SUD7732OR2NEX) [加税] 完売しました。
BrightStor ARCserve Backup r11.5 for Windows + Universal Client Agent for Windows[5ドライブ]	内蔵DATセット (GO-SUD7732WR1NEX) [加税] 完売しました。	内蔵DATセット (GO-SUD7732OR1NEX) [加税] 完売しました。
BrightStor ARCserve Backup r11.5 for Windows + Disaster Recovery Option + Agent for Open Files	内蔵DATセット (GO-SUD7732WRFNEX) [加税] 完売しました。	内蔵DATセット (GO-SUD7732ORFNEX) [加税] 完売しました。
BrightStor ARCserve Backup r11.5 for Windows + Disaster Recovery Option	内蔵DATセット (GO-SUD7732WRDNEX) [加税] 完売しました。	内蔵DATセット (GO-SUD7732ORDNEX) [加税] 完売しました。
BrightStor ARCserve Backup r11.5 for Windows	内蔵DATセット (GO-SUD7732WRNEX) [加税] 完売しました。	内蔵DATセット (GO-SUD7732ORNEX) [加税] 完売しました。
JP1/VERITAS Backup Exec 12 for Windows Servers + Intelligent Disaster Recovery Option + Advanced Open File + Servers Agent[2ドライブ]	内蔵DATセット (GO-SUD7732WT7NEX) [加税] ¥420,000(税込)	内蔵DATセット (GO-SUD7732OT7NEX) [加税] ¥388,500(税込)
JP1/VERITAS Backup Exec 12 for Windows Servers + Intelligent Disaster Recovery Option + Advanced Open File	内蔵DATセット (GO-SUD7732WT6NEX) [加税] ¥280,350(税込)	内蔵DATセット (GO-SUD7732OT6NEX) [加税] ¥248,850(税込)
JP1/VERITAS Backup Exec 11d for Windows Servers + Intelligent Disaster Recovery Option + Advanced Open File	内蔵DATセット (GO-SUD7732WP6NEX) [加税] ¥465,150(税込)	内蔵DATセット (GO-SUD7732OP6NEX) [加税] ¥433,650(税込)
JP1/VERITAS Backup Exec 11d for Windows Servers + Intelligent Disaster Recovery Option	内蔵DATセット (GO-SUD7732WP5NEX) [加税] ¥362,250(税込)	内蔵DATセット (GO-SUD7732OP5NEX) [加税] ¥330,750(税込)
JP1/VERITAS Backup Exec 11d for Windows Servers	内蔵DATセット (GO-SUD7732WP4NEX) [加税] ¥259,350(税込)	内蔵DATセット (GO-SUD7732OP4NEX) [加税] ¥227,850(税込)
バックアップソフトウェアなし	内蔵DATセット (GO-SUD7732W0NEX) [加税] ¥152,250(税込)	内蔵DATセット (GO-SUD7732O0NEX) [加税] ¥120,750(税込)

・内蔵ドライブの対応OS情報及び対応バックアップソフトウェア情報は、[7.3 バックアップデバイス情報]項を参照願います。
・CA ARCserve Backup r12 for Windows 選択時は、内蔵CD-ROMは未付となります。

テープメディアセット

HA8000 シリーズ 推奨メディア	10巻パック	30巻パック	60巻パック
内蔵DAT / 内蔵DAT チェンジャー (DAT72) 用	DDS カートリッジ Maxell:HS-4/170S	GO-SAY7DAT1210 ¥31,500(税込)	GO-SAY7DAT1230 ¥94,500(税込)
			GO-SAY7DAT1260 ¥189,000(税込)

クリーニングテープセット

HA8000 シリーズ 推奨メディア	5巻パック
内蔵DAT / 内蔵DAT チェンジャー (DAT72) 用	クリーニングカートリッジ Maxell:HS-4/CL GO-AY7DATCL1 ¥8,190(税込)

<システム装置および
内蔵オプション編> から
プロセッサ・メモリー
拡張ボード・内蔵デバイスなど

<外付けオプション編>



<外付けオプション編>

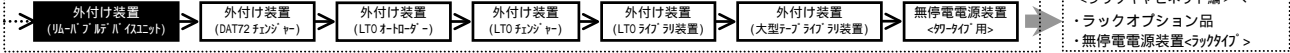

・ [加税] はカスタムメイド対象製品です。
・ 表記の価格は、希望小売価格です。

内蔵 D A T チェンジャー (D A T 7 2) [タワータイプのリムーバブルデバイスユニットへのみ選択可]

バックアップデバイス	バックアップソフトウェア	内蔵 D A T チェンジャー 〔 DAT72 (非/圧縮: 36/72GB) , 6 連装) ・ 拡張ストレージヘイを 2 ヘイ使用します。 ・ 対応 (DDS データカートリッジ [HS-4/170S]) x20 巻付き	内蔵 D A T チェンジャー 〔 DAT72 (非/圧縮: 36/72GB) , 6 連装) ・ 拡張ストレージヘイを 2 ヘイ使用します。	
CA ARCserve Backup r12 for Windows + Disaster Recovery Option + Agent for Open Files + Client Agent for Windows [5 ライセンス]	内蔵 D A T チェンジャーセット (GQ-SUD7746WS3NEX) [加税]	¥842,100 (税込)	内蔵 D A T チェンジャーセット (GQ-SUD7746OS3NEX) [加税]	¥779,100 (税込)
CA ARCserve Backup r12 for Windows + Disaster Recovery Option + Client Agent for Windows [5 ライセンス]	内蔵 D A T チェンジャーセット (GQ-SUD7746WS2NEX) [加税]	¥760,200 (税込)	内蔵 D A T チェンジャーセット (GQ-SUD7746OS2NEX) [加税]	¥697,200 (税込)
CA ARCserve Backup r12 for Windows + Client Agent for Windows [5 ライセンス]	内蔵 D A T チェンジャーセット (GQ-SUD7746WS1NEX) [加税]	¥686,700 (税込)	内蔵 D A T チェンジャーセット (GQ-SUD7746OS1NEX) [加税]	¥623,700 (税込)
CA ARCserve Backup r12 for Windows + Disaster Recovery Option + Agent for Open Files	内蔵 D A T チェンジャーセット (GQ-SUD7746WSFNEX) [加税]	¥653,100 (税込)	内蔵 D A T チェンジャーセット (GQ-SUD7746OSFNEX) [加税]	¥590,100 (税込)
CA ARCserve Backup r12 for Windows + Disaster Recovery Option	内蔵 D A T チェンジャーセット (GQ-SUD7746WSDNEX) [加税]	¥571,200 (税込)	内蔵 D A T チェンジャーセット (GQ-SUD7746OSDNEX) [加税]	¥508,200 (税込)
CA ARCserve Backup r12 for Windows	内蔵 D A T チェンジャーセット (GQ-SUD7746WS0NEX) [加税]	¥497,700 (税込)	内蔵 D A T チェンジャーセット (GQ-SUD7746OS0NEX) [加税]	¥434,700 (税込)
BrightStor ARCserve Backup r11.5 for Windows + Disaster Recovery Option + Agent for Open Files + Universal Client Agent for Windows [5 ライセンス]	内蔵 D A T チェンジャーセット (GQ-SUD7746WS2NEX) [加税]	売切れ	内蔵 D A T チェンジャーセット (GQ-SUD7746OS2NEX) [加税]	売切れ
BrightStor ARCserve Backup r11.5 for Windows + Disaster Recovery Option + Universal Client Agent for Windows [5 ライセンス]	内蔵 D A T チェンジャーセット (GQ-SUD7746WS1NEX) [加税]	売切れ	内蔵 D A T チェンジャーセット (GQ-SUD7746OS1NEX) [加税]	売切れ
BrightStor ARCserve Backup r11.5 for Windows + Universal Client Agent for Windows [5 ライセンス]	内蔵 D A T チェンジャーセット (GQ-SUD7746WSFNEX) [加税]	売切れ	内蔵 D A T チェンジャーセット (GQ-SUD7746OSFNEX) [加税]	売切れ
BrightStor ARCserve Backup r11.5 for Windows + Disaster Recovery Option + Agent for Open Files	内蔵 D A T チェンジャーセット (GQ-SUD7746WSDNEX) [加税]	売切れ	内蔵 D A T チェンジャーセット (GQ-SUD7746OSDNEX) [加税]	売切れ
BrightStor ARCserve Backup r11.5 for Windows + Disaster Recovery Option	内蔵 D A T チェンジャーセット (GQ-SUD7746WS0NEX) [加税]	売切れ	内蔵 D A T チェンジャーセット (GQ-SUD7746OS0NEX) [加税]	売切れ
BrightStor ARCserve Backup r11.5 for Windows	内蔵 D A T チェンジャーセット (GQ-SUD7746WS0NEX) [加税]	売切れ	内蔵 D A T チェンジャーセット (GQ-SUD7746OS0NEX) [加税]	売切れ
JP1/VERITAS Backup Exec 12 for Windows Servers + Intelligent Disaster Recovery Option + Advanced Open File + Servers Agent [2 ライセンス]	内蔵 D A T チェンジャーセット (GQ-SUD7746WS1NEX) [加税]	¥647,850 (税込)	内蔵 D A T チェンジャーセット (GQ-SUD7746OS1NEX) [加税]	¥584,850 (税込)
JP1/VERITAS Backup Exec 12 for Windows Servers + Intelligent Disaster Recovery Option + Advanced Open File	内蔵 D A T チェンジャーセット (GQ-SUD7746WS2NEX) [加税]	¥508,200 (税込)	内蔵 D A T チェンジャーセット (GQ-SUD7746OS2NEX) [加税]	¥445,200 (税込)
JP1/VERITAS Backup Exec 11d for Windows Servers + Intelligent Disaster Recovery Option + Advanced Open File	内蔵 D A T チェンジャーセット (GQ-SUD7746WS1NEX) [加税]	¥709,800 (税込)	内蔵 D A T チェンジャーセット (GQ-SUD7746OS1NEX) [加税]	¥646,800 (税込)
JP1/VERITAS Backup Exec 11d for Windows Servers + Intelligent Disaster Recovery Option	内蔵 D A T チェンジャーセット (GQ-SUD7746WS2NEX) [加税]	¥606,900 (税込)	内蔵 D A T チェンジャーセット (GQ-SUD7746OS2NEX) [加税]	¥543,900 (税込)
JP1/VERITAS Backup Exec 11d for Windows Servers	内蔵 D A T チェンジャーセット (GQ-SUD7746WS0NEX) [加税]	¥504,000 (税込)	内蔵 D A T チェンジャーセット (GQ-SUD7746OS0NEX) [加税]	¥441,000 (税込)
バックアップソフトウェアなし	内蔵 D A T チェンジャーセット (GQ-SUD7746WS0NEX) [加税]	¥380,100 (税込) ¥380,100 (税込)	内蔵 D A T チェンジャーセット (GQ-SUD7746OS0NEX) [加税]	¥317,100 (税込) ¥317,100 (税込)

・ 内蔵デバイスへの対応 OS 情報及び対応バックアップソフトウェア情報は、[7.3 バックアップデバイス情報]項を参照願います。
・ CA ARCserve Backup r12 for Windows 選択時は、内蔵 CD-ROM は未搭載となります。

テープメディアセット

HA8000 シリーズ 推奨メディア	10 巻パック	30 巻パック	60 巻パック	
内蔵 D A T / 内蔵 D A T チェンジャー (D A T 7 2) 用	DDS カートリッジテープ Maxell : HS-4/170S	GQ-SAY7DAT1210 ¥31,500 (税込)	GQ-SAY7DAT1230 ¥94,500 (税込)	GQ-SAY7DAT1260 ¥189,000 (税込)

クリーニングテープセット

HA8000 シリーズ 推奨メディア	5 巻パック
内蔵 D A T / 内蔵 D A T チェンジャー (D A T 7 2) 用	クリーニングカートリッジ Maxell : HS-4/CL GQ-AY7DATCL1 ¥8,190 (税込)

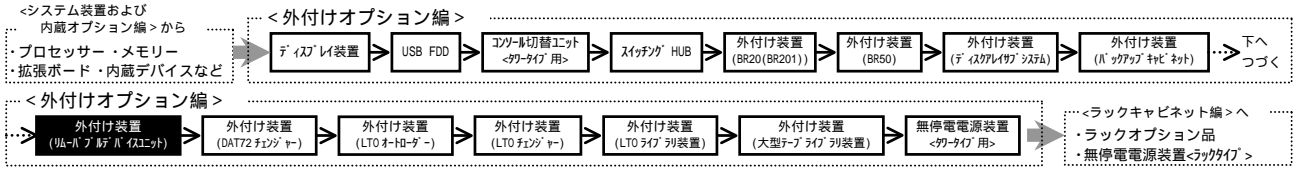

・ [カスタム] はカスタムメイド対象製品です。
 ・ 表記の価格は、希望小売価格です。

内蔵 AIT (AIT - 2)

	バックアップデバイス		
バックアップソフトウェア	内蔵 AIT [AIT-2(非/圧縮:50/100GB)] ・ 対応 AIT-2 ジェッター [SDX2-50C] x10 巻付き		内蔵 AIT [AIT-2(非/圧縮:50/100GB)]
バックアップソフトウェアなし	内蔵 AIT セット (GQ-SUS7510W00NEX) [カスタム] ¥207,900(税込) (GQ-SUS7510W00N) ¥207,900(税込)		内蔵 AIT セット (GQ-SUS7510000NEX) [カスタム] ¥155,400(税込) (GQ-SUS7510000N) ¥155,400(税込)

・ 内蔵 AIT の対応 OS 情報及び対応バックアップソフトウェア情報は、[7.3 バックアップデバイス情報] 項を参照願います。

テープメディアセット

HA8000 シリーズ 推奨メディア	10巻パック	30巻パック	60巻パック
内蔵 AIT (AIT - 2) 用  AIT カートリッジ Sony:SDX2-50C	GQ-SAY7AT21110 ¥151,200(税込)	GQ-SAY7AT21130 ¥406,350(税込)	GQ-SAY7AT21160 ¥730,800(税込)

クリーニングテープセット

HA8000 シリーズ 推奨メディア	5巻パック
内蔵 AIT (AIT - 2) 用  AIT クリーニング カートリッジ Sony:SDX1-CL	GQ-AY7ATCL1 ¥36,750(税込)



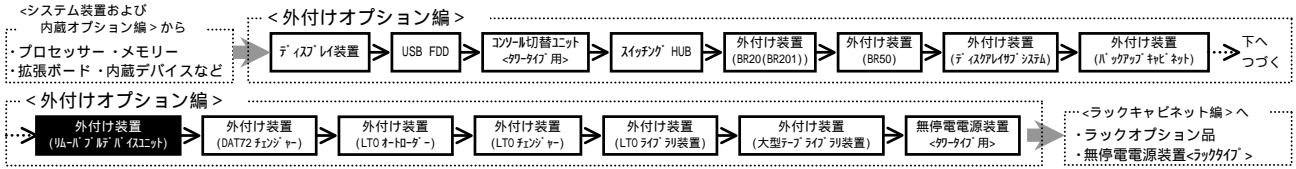

・ [加税] はカスタムメイド対象製品です。
 ・ 表記の価格は、希望小売価格です。

内蔵 LTO (Ultrium 2 ハーフハイト)

バックアップデバイス	内蔵 LTO 【LTO(非/圧縮:200/400GB, 1/2-7/16)】 ・ 最大容量 (LTO Ultrium カードリッジ 【LT0U2/200】)x10 巻付き	内蔵 LTO 【LTO(非/圧縮:200/400GB, 1/2-7/16)】
バックアップソフトウェア		
CA ARCserve Backup r12 for Windows + Disaster Recovery Option + Agent for Open Files + Client Agent for Windows [5ライセンス]	内蔵 LTO セット (GQ-SUU7201WS3NEX) [加税] ¥888,300(税込)	内蔵 LTO セット (GQ-SUU7201OS3NEX) [加税] ¥774,900(税込)
CA ARCserve Backup r12 for Windows + Disaster Recovery Option + Client Agent for Windows [5ライセンス]	内蔵 LTO セット (GQ-SUU7201WS2NEX) [加税] ¥806,400(税込)	内蔵 LTO セット (GQ-SUU7201OS2NEX) [加税] ¥693,000(税込)
CA ARCserve Backup r12 for Windows + Client Agent for Windows [5ライセンス]	内蔵 LTO セット (GQ-SUU7201WS1NEX) [加税] ¥732,900(税込)	内蔵 LTO セット (GQ-SUU7201OS1NEX) [加税] ¥619,500(税込)
CA ARCserve Backup r12 for Windows + Disaster Recovery Option + Agent for Open Files	内蔵 LTO セット (GQ-SUU7201WSFNEX) [加税] ¥699,300(税込)	内蔵 LTO セット (GQ-SUU7201OSFNEX) [加税] ¥585,900(税込)
CA ARCserve Backup r12 for Windows + Disaster Recovery Option	内蔵 LTO セット (GQ-SUU7201WSDNEX) [加税] ¥617,400(税込)	内蔵 LTO セット (GQ-SUU7201OSDNEX) [加税] ¥504,000(税込)
CA ARCserve Backup r12 for Windows	内蔵 LTO セット (GQ-SUU7201WS3NEX) [加税] ¥543,900(税込)	内蔵 LTO セット (GQ-SUU7201OS3NEX) [加税] ¥430,500(税込)
BrightStor ARCserve Backup r11.5 for Windows + Disaster Recovery Option + Agent for Open Files + Universal Client Agent for Windows [5ライセンス]	内蔵 LTO セット (GQ-SUU7201WR3NEX) [加税] 完売しました。	内蔵 LTO セット (GQ-SUU7201OR3NEX) [加税] 完売しました。
BrightStor ARCserve Backup r11.5 for Windows + Disaster Recovery Option + Universal Client Agent for Windows [5ライセンス]	内蔵 LTO セット (GQ-SUU7201WR2NEX) [加税] 完売しました。	内蔵 LTO セット (GQ-SUU7201OR2NEX) [加税] 完売しました。
BrightStor ARCserve Backup r11.5 for Windows + Universal Client Agent for Windows [5ライセンス]	内蔵 LTO セット (GQ-SUU7201WR1NEX) [加税] 完売しました。	内蔵 LTO セット (GQ-SUU7201OR1NEX) [加税] 完売しました。
BrightStor ARCserve Backup r11.5 for Windows + Disaster Recovery Option + Agent for Open Files	内蔵 LTO セット (GQ-SUU7201WRFNEX) [加税] 完売しました。	内蔵 LTO セット (GQ-SUU7201ORFNEX) [加税] 完売しました。
BrightStor ARCserve Backup r11.5 for Windows + Disaster Recovery Option	内蔵 LTO セット (GQ-SUU7201WRDNEX) [加税] 完売しました。	内蔵 LTO セット (GQ-SUU7201ORDNEX) [加税] 完売しました。
BrightStor ARCserve Backup r11.5 for Windows	内蔵 LTO セット (GQ-SUU7201WR3NEX) [加税] 完売しました。	内蔵 LTO セット (GQ-SUU7201OR3NEX) [加税] 完売しました。
JP1/VERITAS Backup Exec 12 for Windows Servers + Intelligent Disaster Recovery Option + Advanced Open File + Servers Agent [2ライセンス]	内蔵 LTO セット (GQ-SUU7201WT7NEX) [加税] ¥694,050(税込)	内蔵 LTO セット (GQ-SUU7201OT7NEX) [加税] ¥580,650(税込)
JP1/VERITAS Backup Exec 12 for Windows Servers + Intelligent Disaster Recovery Option + Advanced Open File	内蔵 LTO セット (GQ-SUU7201WTANEX) [加税] ¥554,400(税込)	内蔵 LTO セット (GQ-SUU7201OTANEX) [加税] ¥441,000(税込)
JP1/VERITAS Backup Exec 11d for Windows Servers + Intelligent Disaster Recovery Option + Advanced Open File	内蔵 LTO セット (GQ-SUU7201WPANEX) [加税] ¥756,000(税込)	内蔵 LTO セット (GQ-SUU7201OPANEX) [加税] ¥642,600(税込)
JP1/VERITAS Backup Exec 11d for Windows Servers + Intelligent Disaster Recovery Option	内蔵 LTO セット (GQ-SUU7201WPRNEX) [加税] ¥653,100(税込)	内蔵 LTO セット (GQ-SUU7201OPRNEX) [加税] ¥539,700(税込)
JP1/VERITAS Backup Exec 11d for Windows Servers	内蔵 LTO セット (GQ-SUU7201WPONEX) [加税] ¥550,200(税込)	内蔵 LTO セット (GQ-SUU7201OPONEX) [加税] ¥436,800(税込)
バックアップソフトウェアなし	内蔵 LTO セット (GQ-SUU7201W00NEX) [加税] ¥426,300(税込) (GQ-SUU7201W00N) ¥426,300(税込)	内蔵 LTO セット (GQ-SUU7201O00NEX) [加税] ¥312,900(税込) (GQ-SUU7201O00N) ¥312,900(税込)

・ 内蔵 LTO の対応 OS 情報及び対応バックアップソフトウェア情報は、[7.3 バックアップデバイス] 情報を参照願います。
 ・ CA ARCserve Backup r12 for Windows 選択時は、内蔵 CD-ROM は未搭載となります。

テープメディアセット

HA8000 シリーズ 推奨メディア	10 巻パック	30 巻パック	60 巻パック
内蔵 LTO (LTO-2) 用	LTO カードリッジ maxell: LT0U2/200	GQ-SAY7ULT1210 ¥113,400(税込)	GQ-SAY7ULT1230 ¥340,200(税込) GQ-SAY7ULT1260 ¥680,400(税込)

クリーニングテープセット

HA8000 シリーズ 推奨メディア	5 巻パック
内蔵 LTO 用	LTO クリーニング カードリッジ maxell: LT0U1/UCL

<システム装置および
内蔵オプション編> から
プロセッサ・メモリー
拡張ボード・内蔵デバイスなど

<外付けオプション編>

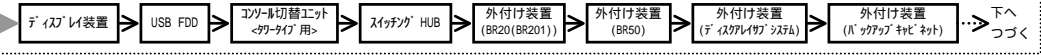

<外付けオプション編>

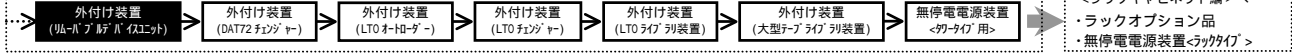

・ [加税] はカスタムメイド対象製品です。
・ 表記の価格は、希望小売価格です。

内蔵 LTO (Ultrium 3 ハーフハイト)

バックアップデバイス	内蔵 LTO 【LTO(非/圧縮:400/800GB,Ⅱ-7ハイト) ・メディア(LTO Ultrium カートリッジ [LT0U3/400])x10 巻付き	内蔵 LTO 【LTO(非/圧縮:400/800GB,Ⅱ-7ハイト)】
バックアップソフトウェア		
CA ARCserve Backup r12 for Windows + Disaster Recovery Option + Agent for Open Files + Client Agent for Windows[5ライセンス]	内蔵 LTO セット (GQ-SUU7410WS3NEX) [加税] ¥1,223,250(税込)	内蔵 LTO セット (GQ-SUU7410OS3NEX) [加税] ¥1,018,500(税込)
CA ARCserve Backup r12 for Windows + Disaster Recovery Option + Client Agent for Windows[5ライセンス]	内蔵 LTO セット (GQ-SUU7410WS2NEX) [加税] ¥1,141,350(税込)	内蔵 LTO セット (GQ-SUU7410OS2NEX) [加税] ¥936,600(税込)
CA ARCserve Backup r12 for Windows + Client Agent for Windows[5ライセンス]	内蔵 LTO セット (GQ-SUU7410WS1NEX) [加税] ¥1,067,850(税込)	内蔵 LTO セット (GQ-SUU7410OS1NEX) [加税] ¥863,100(税込)
CA ARCserve Backup r12 for Windows + Disaster Recovery Option + Agent for Open Files	内蔵 LTO セット (GQ-SUU7410WSFNEX) [加税] ¥1,034,250(税込)	内蔵 LTO セット (GQ-SUU7410OSFNEX) [加税] ¥829,500(税込)
CA ARCserve Backup r12 for Windows + Disaster Recovery Option	内蔵 LTO セット (GQ-SUU7410WSNEX) [加税] ¥952,350(税込)	内蔵 LTO セット (GQ-SUU7410OSNEX) [加税] ¥747,600(税込)
CA ARCserve Backup r12 for Windows	内蔵 LTO セット (GQ-SUU7410WSNEX) [加税] ¥878,850(税込)	内蔵 LTO セット (GQ-SUU7410OSNEX) [加税] ¥674,100(税込)
BrightStor ARCserve Backup r11.5 for Windows + Disaster Recovery Option + Agent for Open Files + Universal Client Agent for Windows[5ライセンス]	内蔵 LTO セット (GQ-SUU7410WR3NEX) [加税] 完売しました。	内蔵 LTO セット (GQ-SUU7410OR3NEX) [加税] 完売しました。
BrightStor ARCserve Backup r11.5 for Windows + Disaster Recovery Option + Universal Client Agent for Windows[5ライセンス]	内蔵 LTO セット (GQ-SUU7410WR2NEX) [加税] 完売しました。	内蔵 LTO セット (GQ-SUU7410OR2NEX) [加税] 完売しました。
BrightStor ARCserve Backup r11.5 for Windows + Universal Client Agent for Windows[5ライセンス]	内蔵 LTO セット (GQ-SUU7410WR1NEX) [加税] 完売しました。	内蔵 LTO セット (GQ-SUU7410OR1NEX) [加税] 完売しました。
BrightStor ARCserve Backup r11.5 for Windows + Disaster Recovery Option + Agent for Open Files	内蔵 LTO セット (GQ-SUU7410WRFNEX) [加税] 完売しました。	内蔵 LTO セット (GQ-SUU7410ORFNEX) [加税] 完売しました。
BrightStor ARCserve Backup r11.5 for Windows + Disaster Recovery Option	内蔵 LTO セット (GQ-SUU7410WRNEX) [加税] 完売しました。	内蔵 LTO セット (GQ-SUU7410ORNEX) [加税] 完売しました。
BrightStor ARCserve Backup r11.5 for Windows	内蔵 LTO セット (GQ-SUU7410WRNEX) [加税] 完売しました。	内蔵 LTO セット (GQ-SUU7410ORNEX) [加税] 完売しました。
JP1/VERITAS Backup Exec 12 for Windows Servers + Intelligent Disaster Recovery Option + Advanced Open File + Servers Agent[2ライセンス]	内蔵 LTO セット (GQ-SUU7410WT3NEX) [加税] ¥1,029,000(税込)	内蔵 LTO セット (GQ-SUU7410OT3NEX) [加税] ¥824,250(税込)
JP1/VERITAS Backup Exec 12 for Windows Servers + Intelligent Disaster Recovery Option + Advanced Open File	内蔵 LTO セット (GQ-SUU7410WTANEX) [加税] ¥889,350(税込)	内蔵 LTO セット (GQ-SUU7410OTANEX) [加税] ¥684,600(税込)
JP1/VERITAS Backup Exec 11d for Windows Servers + Intelligent Disaster Recovery Option + Advanced Open File	内蔵 LTO セット (GQ-SUU7410WPANEX) [加税] ¥1,090,950(税込)	内蔵 LTO セット (GQ-SUU7410OPANEX) [加税] ¥886,200(税込)
JP1/VERITAS Backup Exec 11d for Windows Servers + Intelligent Disaster Recovery Option	内蔵 LTO セット (GQ-SUU7410WPNEX) [加税] ¥988,050(税込)	内蔵 LTO セット (GQ-SUU7410OPNEX) [加税] ¥783,300(税込)
JP1/VERITAS Backup Exec 11d for Windows Servers	内蔵 LTO セット (GQ-SUU7410WPNEX) [加税] ¥885,150(税込)	内蔵 LTO セット (GQ-SUU7410OPNEX) [加税] ¥680,400(税込)
バックアップソフトウェアなし	内蔵 LTO セット (GQ-SUU7410W00NEX) [加税] ¥761,250(税込) (GQ-SUU7410W00N) ¥761,250(税込)	内蔵 LTO セット (GQ-SUU7410O00NEX) [加税] ¥556,500(税込) (GQ-SUU7410O00N) ¥556,500(税込)

・ 内蔵メディアの対応 OS 情報及び対応バックアップソフトウェア情報は、[7.3 バックアップメディア情報]項を参照願います。
・ CA ARCserve Backup r12 for Windows 選択時は、内蔵 CD-ROM は未サポートとなります。

テープメディアセット

HA8000 シリーズ 推奨メディア	10 巻パック	30 巻パック	60 巻パック
内蔵 LTO (LTO-3) 用 LTO カートリッジ maxell:LT0U3/400	GQ-SAY7ULT1510 ¥204,750(税込)	GQ-SAY7ULT1530 ¥614,250(税込)	GQ-SAY7ULT1560 ¥1,228,500(税込)
HA8000 シリーズ 推奨メディア	10 巻パック	30 巻パック	60 巻パック
内蔵 LTO (LTO-3) 用 LTO WORM カートリッジ maxell:LT0U3/400W	GQ-SAY7ULT1610 ¥225,750(税込)	GQ-SAY7ULT1630 ¥677,250(税込)	GQ-SAY7ULT1660 ¥1,354,500(税込)

クリーニングテープセット

HA8000 シリーズ 推奨メディア	5 巻パック
内蔵 LTO 用 LTO クリーニング カートリッジ maxell:LT0U1/UCL	GQ-AY7ULTCL1 ¥72,450(税込)

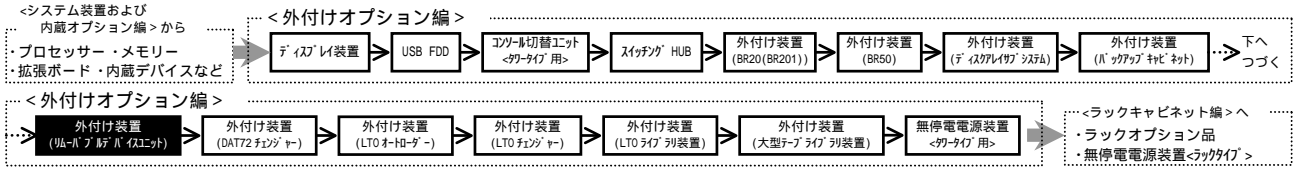

・ [加税] はカスタムメイド対象製品です。
 ・ 表記の価格は、希望小売価格です。

内蔵 LTO (Ultrium3 フルハイト)

バックアップデバイス	内蔵 LTO 【LTO(非/圧縮:400/800GB)】 ・ 対応 LTO Ultrium カートリッジ 【LT0U3/400】x10 巻付き	内蔵 LTO 【LTO(非/圧縮:400/800GB)】
バックアップソフトウェア		
CA ARCserve Backup r12 for Windows + Disaster Recovery Option + Agent for Open Files + Client Agent for Windows[5ライセンス]	内蔵 LTO セット (GQ-SUU7400WS3NEX) [加税] ¥1,632,750(税込)	内蔵 LTO セット (GQ-SUU7400OS3NEX) [加税] ¥1,428,000(税込)
CA ARCserve Backup r12 for Windows + Disaster Recovery Option + Client Agent for Windows[5ライセンス]	内蔵 LTO セット (GQ-SUU7400WS2NEX) [加税] ¥1,550,850(税込)	内蔵 LTO セット (GQ-SUU7400OS2NEX) [加税] ¥1,346,100(税込)
CA ARCserve Backup r12 for Windows + Client Agent for Windows[5ライセンス]	内蔵 LTO セット (GQ-SUU7400WS1NEX) [加税] ¥1,477,350(税込)	内蔵 LTO セット (GQ-SUU7400OS1NEX) [加税] ¥1,272,600(税込)
CA ARCserve Backup r12 for Windows + Disaster Recovery Option + Agent for Open Files	内蔵 LTO セット (GQ-SUU7400WSFNEX) [加税] ¥1,443,750(税込)	内蔵 LTO セット (GQ-SUU7400OSFNEX) [加税] ¥1,239,000(税込)
CA ARCserve Backup r12 for Windows + Disaster Recovery Option	内蔵 LTO セット (GQ-SUU7400WSNEX) [加税] ¥1,361,850(税込)	内蔵 LTO セット (GQ-SUU7400OSNEX) [加税] ¥1,157,100(税込)
CA ARCserve Backup r12 for Windows	内蔵 LTO セット (GQ-SUU7400WSNEX) [加税] ¥1,288,350(税込)	内蔵 LTO セット (GQ-SUU7400OSNEX) [加税] ¥1,083,600(税込)
BrightStor ARCserve Backup r11.5 for Windows + Disaster Recovery Option + Agent for Open Files + Universal Client Agent for Windows[5ライセンス]	内蔵 LTO セット (GQ-SUU7400WR3NEX) [加税] 完売しました。	内蔵 LTO セット (GQ-SUU7400OR3NEX) [加税] 完売しました。
BrightStor ARCserve Backup r11.5 for Windows + Disaster Recovery Option + Universal Client Agent for Windows[5ライセンス]	内蔵 LTO セット (GQ-SUU7400WR2NEX) [加税] 完売しました。	内蔵 LTO セット (GQ-SUU7400OR2NEX) [加税] 完売しました。
BrightStor ARCserve Backup r11.5 for Windows + Universal Client Agent for Windows[5ライセンス]	内蔵 LTO セット (GQ-SUU7400WR1NEX) [加税] 完売しました。	内蔵 LTO セット (GQ-SUU7400OR1NEX) [加税] 完売しました。
BrightStor ARCserve Backup r11.5 for Windows + Disaster Recovery Option + Agent for Open Files	内蔵 LTO セット (GQ-SUU7400WRFNEX) [加税] 完売しました。	内蔵 LTO セット (GQ-SUU7400ORFNEX) [加税] 完売しました。
BrightStor ARCserve Backup r11.5 for Windows + Disaster Recovery Option	内蔵 LTO セット (GQ-SUU7400WRNEX) [加税] 完売しました。	内蔵 LTO セット (GQ-SUU7400ORNEX) [加税] 完売しました。
BrightStor ARCserve Backup r11.5 for Windows	内蔵 LTO セット (GQ-SUU7400WRNEX) [加税] 完売しました。	内蔵 LTO セット (GQ-SUU7400ORNEX) [加税] 完売しました。
JP1/VERITAS Backup Exec 12 for Windows Servers + Intelligent Disaster Recovery Option + Advanced Open File + Servers Agent[2ライセンス]	内蔵 LTO セット (GQ-SUU7400WT7NEX) [加税] ¥1,438,500(税込)	内蔵 LTO セット (GQ-SUU7400OT7NEX) [加税] ¥1,233,750(税込)
JP1/VERITAS Backup Exec 12 for Windows Servers + Intelligent Disaster Recovery Option + Advanced Open File	内蔵 LTO セット (GQ-SUU7400WTANEX) [加税] ¥1,298,850(税込)	内蔵 LTO セット (GQ-SUU7400OTANEX) [加税] ¥1,094,100(税込)
JP1/VERITAS Backup Exec 11d for Windows Servers + Intelligent Disaster Recovery Option + Advanced Open File	内蔵 LTO セット (GQ-SUU7400WPANEX) [加税] ¥1,500,450(税込)	内蔵 LTO セット (GQ-SUU7400OPANEX) [加税] ¥1,295,700(税込)
JP1/VERITAS Backup Exec 11d for Windows Servers + Intelligent Disaster Recovery Option	内蔵 LTO セット (GQ-SUU7400WPNEX) [加税] ¥1,397,550(税込)	内蔵 LTO セット (GQ-SUU7400OPNEX) [加税] ¥1,192,800(税込)
JP1/VERITAS Backup Exec 11d for Windows Servers	内蔵 LTO セット (GQ-SUU7400WPONEX) [加税] ¥1,294,650(税込)	内蔵 LTO セット (GQ-SUU7400OPONEX) [加税] ¥1,089,900(税込)
バックアップソフトウェアなし	内蔵 LTO セット (GQ-SUU7400WONEX) [加税] ¥1,170,750(税込) 内蔵 LTO セット (GQ-SUU7400WONEX) [加税] ¥1,170,750(税込)	内蔵 LTO セット (GQ-SUU7400OONEX) [加税] ¥966,000(税込) 内蔵 LTO セット (GQ-SUU7400OONEX) [加税] ¥966,000(税込)

・ 内蔵 LTO の対応 OS 情報及び対応バックアップソフトウェア情報は、[7.3 バックアップ LTO の情報]項を参照願います。
 ・ CA ARCserve Backup r12 for Windows 選択時は、内蔵 CD-ROM は未サポートとなります。

テープメディアセット

HA8000 シリーズ 推奨メディア	10巻パック	30巻パック	60巻パック
内蔵 LTO (LTO-3) 用 LTO カートリッジ maxell:LT0U3/400	GQ-SAY7ULT1510 ¥204,750(税込)	GQ-SAY7ULT1530 ¥614,250(税込)	GQ-SAY7ULT1560 ¥1,228,500(税込)
HA8000 シリーズ 推奨メディア	10巻パック	30巻パック	60巻パック
内蔵 LTO (LTO-3) 用 LTO WORM カートリッジ maxell:LT0U3/400W	GQ-SAY7ULT1610 ¥225,750(税込)	GQ-SAY7ULT1630 ¥677,250(税込)	GQ-SAY7ULT1660 ¥1,354,500(税込)

クリーニングテープセット

HA8000 シリーズ 推奨メディア	5巻パック
内蔵 LTO 用 LTO クリーニング カートリッジ maxell:LT0U1/UCL	GQ-AY7ULTCL1 ¥72,450(税込)

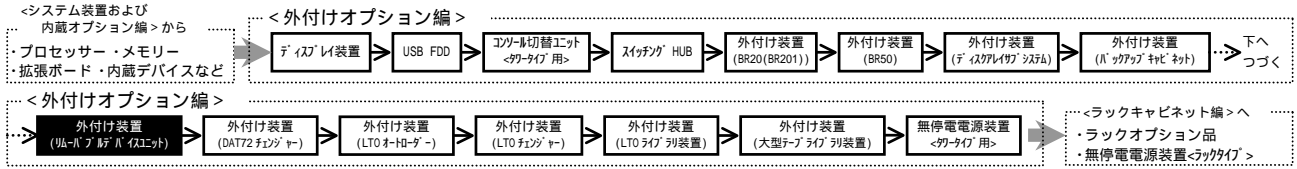

・ [加税] はカスタムメイド対象製品です。
・ 表記の価格は、希望小売価格です。

内蔵 LTO (Ultrium4 フルハイト)

バックアップデバイス	内蔵 LTO 【LTO(非/圧縮:800GB/1.6TB)】 ・ 対応 LTO Ultrium カートリッジ 【LT0U4/800】x10 巻付き	内蔵 LTO 【LTO(非/圧縮:800GB/1.6TB)】
バックアップソフトウェア	内蔵 LTO セット (GQ-SUU7800WS3NEX) [加税] ¥1,900,500(税込)	内蔵 LTO セット (GQ-SUU7800OS3NEX) [加税] ¥1,491,000(税込)
CA ARCserve Backup r12 for Windows + Disaster Recovery Option + Agent for Open Files + Client Agent for Windows [5 ヶ月分]	内蔵 LTO セット (GQ-SUU7800WS2NEX) [加税] ¥1,818,600(税込)	内蔵 LTO セット (GQ-SUU7800OS2NEX) [加税] ¥1,409,100(税込)
CA ARCserve Backup r12 for Windows + Disaster Recovery Option + Client Agent for Windows [5 ヶ月分]	内蔵 LTO セット (GQ-SUU7800WS1NEX) [加税] ¥1,745,100(税込)	内蔵 LTO セット (GQ-SUU7800OS1NEX) [加税] ¥1,335,600(税込)
CA ARCserve Backup r12 for Windows + Disaster Recovery Option + Agent for Open Files	内蔵 LTO セット (GQ-SUU7800WSFNEX) [加税] ¥1,711,500(税込)	内蔵 LTO セット (GQ-SUU7800OSFNEX) [加税] ¥1,302,000(税込)
CA ARCserve Backup r12 for Windows + Disaster Recovery Option	内蔵 LTO セット (GQ-SUU7800WSNEX) [加税] ¥1,629,600(税込)	内蔵 LTO セット (GQ-SUU7800OSNEX) [加税] ¥1,220,100(税込)
CA ARCserve Backup r12 for Windows	内蔵 LTO セット (GQ-SUU7800WS0NEX) [加税] ¥1,556,100(税込)	内蔵 LTO セット (GQ-SUU7800OS0NEX) [加税] ¥1,146,600(税込)
BrightStor ARCserve Backup r11.5 for Windows + Disaster Recovery Option + Agent for Open Files + Universal Client Agent for Windows [5 ヶ月分]	内蔵 LTO セット (GQ-SUU7800WR3NEX) [加税] 完売しました。	内蔵 LTO セット (GQ-SUU7800OR3NEX) [加税] 完売しました。
BrightStor ARCserve Backup r11.5 for Windows + Disaster Recovery Option + Universal Client Agent for Windows [5 ヶ月分]	内蔵 LTO セット (GQ-SUU7800WR2NEX) [加税] 完売しました。	内蔵 LTO セット (GQ-SUU7800OR2NEX) [加税] 完売しました。
BrightStor ARCserve Backup r11.5 for Windows + Universal Client Agent for Windows [5 ヶ月分]	内蔵 LTO セット (GQ-SUU7800WR1NEX) [加税] 完売しました。	内蔵 LTO セット (GQ-SUU7800OR1NEX) [加税] 完売しました。
BrightStor ARCserve Backup r11.5 for Windows + Disaster Recovery Option + Agent for Open Files	内蔵 LTO セット (GQ-SUU7800WRFNEX) [加税] 完売しました。	内蔵 LTO セット (GQ-SUU7800ORFNEX) [加税] 完売しました。
BrightStor ARCserve Backup r11.5 for Windows + Disaster Recovery Option	内蔵 LTO セット (GQ-SUU7800WRNEX) [加税] 完売しました。	内蔵 LTO セット (GQ-SUU7800ORNEX) [加税] 完売しました。
BrightStor ARCserve Backup r11.5 for Windows	内蔵 LTO セット (GQ-SUU7800WR0NEX) [加税] 完売しました。	内蔵 LTO セット (GQ-SUU7800OR0NEX) [加税] 完売しました。
JP1/VERITAS Backup Exec 12 for Windows Servers + Intelligent Disaster Recovery Option + Advanced Open File + Servers Agent [2 ヶ月分]	内蔵 LTO セット (GQ-SUU7800WT7NEX) [加税] ¥1,706,250(税込)	内蔵 LTO セット (GQ-SUU7800OT7NEX) [加税] ¥1,296,750(税込)
JP1/VERITAS Backup Exec 12 for Windows Servers + Intelligent Disaster Recovery Option + Advanced Open File	内蔵 LTO セット (GQ-SUU7800WTANEX) [加税] ¥1,566,600(税込)	内蔵 LTO セット (GQ-SUU7800OTANEX) [加税] ¥1,157,100(税込)
JP1/VERITAS Backup Exec 11d for Windows Servers + Intelligent Disaster Recovery Option + Advanced Open File	内蔵 LTO セット (GQ-SUU7800WPANEX) [加税] ¥1,768,200(税込)	内蔵 LTO セット (GQ-SUU7800OPANEX) [加税] ¥1,358,700(税込)
JP1/VERITAS Backup Exec 11d for Windows Servers + Intelligent Disaster Recovery Option	内蔵 LTO セット (GQ-SUU7800WPRNEX) [加税] ¥1,665,300(税込)	内蔵 LTO セット (GQ-SUU7800OPRNEX) [加税] ¥1,255,800(税込)
JP1/VERITAS Backup Exec 11d for Windows Servers	内蔵 LTO セット (GQ-SUU7800WP0NEX) [加税] ¥1,562,400(税込)	内蔵 LTO セット (GQ-SUU7800OP0NEX) [加税] ¥1,152,900(税込)
バックアップソフトウェアなし	内蔵 LTO セット (GQ-SUU7800W00NEX) [加税] ¥1,438,500(税込) 内蔵 LTO セット (GQ-SUU7800W00N) ¥1,438,500(税込)	内蔵 LTO セット (GQ-SUU7800O00NEX) [加税] ¥1,029,000(税込) 内蔵 LTO セット (GQ-SUU7800O00N) ¥1,029,000(税込)

・ 内蔵 LTO の対応 OS 情報及び対応バックアップソフトウェア情報は、[7.3 バックアップデバイス情報]項を参照願います。
・ CA ARCserve Backup r12 for Windows 選択時は、内蔵 CD-ROM は未サポートとなります。

テープメディアセット

HA8000 シリーズ 推奨メディア	10 巻パック	30 巻パック	60 巻パック
内蔵 LTO (LTO-4) 用 LTO カートリッジ maxell:LT0U4/800	GQ-SAY7ULT1710 ¥409,500(税込)	GQ-SAY7ULT1730 ¥1,228,500(税込)	GQ-SAY7ULT1760 ¥2,457,000(税込)

HA8000 シリーズ 推奨メディア	10 巻パック	30 巻パック	60 巻パック
内蔵 LTO (LTO-4) 用 LTO WORM カートリッジ maxell:LT0U4/800W	GQ-SAY7ULT1810 ¥430,500(税込)	GQ-SAY7ULT1830 ¥1,291,500(税込)	GQ-SAY7ULT1860 ¥2,583,000(税込)

クリーニングテープセット

HA8000 シリーズ 推奨メディア	5 巻パック
内蔵 LTO 用 LTO クリーニング カートリッジ maxell:LT0U1/UCL	GQ-AY7ULTCL1 ¥72,450(税込)

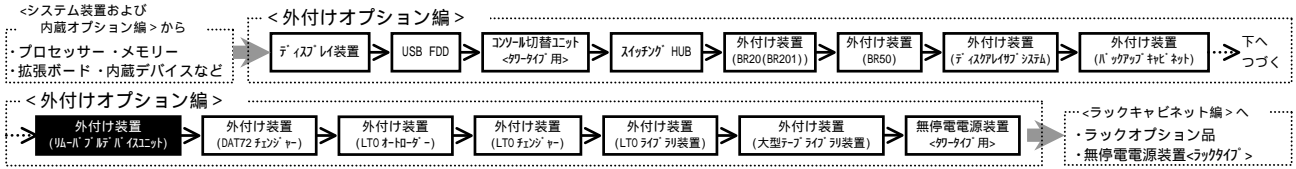

内蔵デバイス搭載条件表

<リム-パブルデバイスユニット (G00RR166-xxxxxxx)>

品名	形名	最大搭載台数	拡張ストレージベイ		
			5型		
			1	2	3
内蔵 D A T セット (DAT72)	GQ-SUD7732xxxx	3			
内蔵 D A T チェンジャーセット (DAT72) (*1)	GQ-SUD7746xxxx	1	x		
内蔵 A I T セット (AIT-2)	GQ-SUS7510xxxx	3			
内蔵 L T O セット (Ultrium2 16-7000) (*2)	GQ-SUU7201xxxx	1			
内蔵 L T O セット (Ultrium3 16-7000) (*2)	GQ-SUU7410xxxx	1			
内蔵 L T O セット (Ultrium3 7000) (*2)	GQ-SUU7400xxxx	1	x		
内蔵 L T O セット (Ultrium4 7000) (*2)	GQ-SUU7800xxxx	1	x		

(凡例) : 標準搭載
 : 搭載可
 x : 搭載不可

*1:カークのカムレコーダユニットへのみ選択可です。
 *2:他のドライブとの同時搭載は出来ません。

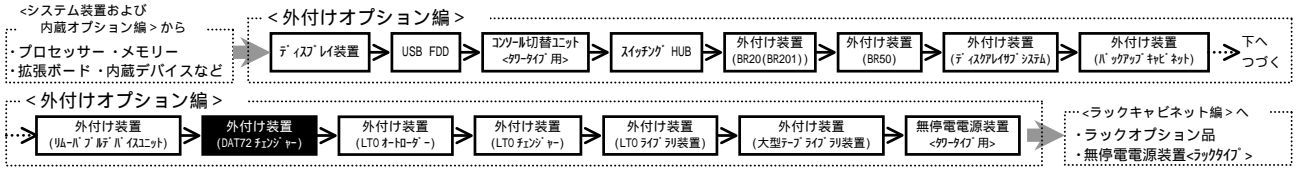

(6) DAT72チェンジャー <ラックタイプ用>

・表記の価格は、希望小売価格です。

- RS440 AH
- RS220 AH, BH, DH
- RS210 AH, BH
- RS110 BH, CH
- TS20 AH, BH, CH, DH
- TS10 AH, BH, CH, DH



DAT72チェンジャー [おまかせ安心モデル(3年)用]

バックアップソフトウェア	バックアップデバイス	価格
BrightStor ARCserve Backup r11.5 for Windows + Disaster Recovery Option + Agent for Open Files	DAT72 チェンジャー 〔DAT72(非/圧縮:36/72GB),10連装,RoHS対応〕 ・ディスク(DDSテープカートリッジ〔HS-4/170S〕)x10巻付き	完売しました。
BrightStor ARCserve Backup r11.5 for Windows + Disaster Recovery Option	DAT72 チェンジャーセット (GH-SGV3-DAT7210)	完売しました。
BrightStor ARCserve Backup r11.5 for Windows	DAT72 チェンジャーセット (GH-SGV3-DAT7210)	完売しました。
JP1/VERITAS Backup Exec 11d for Windows Servers + Intelligent Disaster Recovery Option + Advanced Open File	DAT72 チェンジャーセット (GH-SGV3-DAT7210)	¥1,178,310(税込)
JP1/VERITAS Backup Exec 11d for Windows Servers + Intelligent Disaster Recovery Option	DAT72 チェンジャーセット (GH-SGV13-DAT7210)	¥1,063,545(税込)
JP1/VERITAS Backup Exec 11d for Windows Servers	DAT72 チェンジャーセット (GH-SGV3-DAT7210)	¥948,780(税込)
バックアップソフトウェアなし	DAT72 チェンジャーセット (GH-SGV3-DAT7210)	¥817,530(税込)

テープメディアセット

HA8000 シリーズ 推奨メディア	10巻パック	30巻パック	60巻パック
内蔵DATチェンジャー (DAT72)用	DDSカートリッジ Maxell:HS-4/170S	GQ-SAY7DAT1230 ¥94,500(税込)	GQ-SAY7DAT1260 ¥189,000(税込)

クリーニングテープセット

HA8000 シリーズ 推奨メディア	5巻パック
内蔵DATチェンジャー (DAT72)用	クリーニングカートリッジ Maxell:HS-4/CL

<注意>

- ・サポートOS : Windows Server 2008 Enterprise 日本語版/Windows Server 2008 Enterprise without Hyper-V 日本語版/Windows Server 2008 Standard 日本語版/Windows Server 2008 Standard without Hyper-V 日本語版/Windows Server 2008 Enterprise 32-bit 日本語版/Windows Server 2008 Enterprise without Hyper-V 32-bit 日本語版/Windows Server 2008 Standard 32-bit 日本語版/Windows Server 2008 Standard without Hyper-V 32-bit 日本語版/Windows Server 2003 R2, Enterprise x64 Edition 日本語版/Windows Server 2003 R2, Standard x64 Edition 日本語版/Windows Server 2003 R2, Enterprise Edition 日本語版/Windows Server 2003 R2, Standard Edition 日本語版/Windows Server 2003, Enterprise x64 Edition 日本語版/Windows Server 2003, Standard x64 Edition 日本語版/Windows Server 2003, Enterprise Edition 日本語版/Windows Server 2003, Standard Edition 日本語版
- 上記OSのバックアップ・アプリケーション・プログラムサポートについては、お問い合わせください。
- ・2台のDAT72チェンジャーをディジーチェーン接続することはできません。
- ・DAT72チェンジャー装置には、スロット数分のテープカートリッジを標準添付していません。必要に応じ媒体をセットしたモデルを御購入ください。
- ・BrightStor ARCserve Backupは、システム装置毎に必要です。(DAT72チェンジャー2台を同一のシステム装置へ接続の場合、BrightStor ARCserve Backupは1つのパッケージで動作可となります。)
- ・JP1/VERITAS Backup Execは、システム装置毎に必要です。(DAT72チェンジャー2台を同一のシステム装置へ接続の場合、JP1/VERITAS Backup Execは、1つのパッケージで動作可となります。又、DAT72チェンジャー2台を同一のシステム装置へ接続時及びDAT72チェンジャー接続のシステム装置本体にDATチェンジャー搭載の場合、JP1/VERITAS Backup Execには、別途Library Expansionオプションが必要です。)
- ・本装置はラックキャビネットに搭載した状態では移動できません。ラックキャビネットへの搭載およびケーブル接続は現地作業となりますので、ユニット現地増設サービスも併せて手配願います。(ラックレールのみ工場で作成されます。)

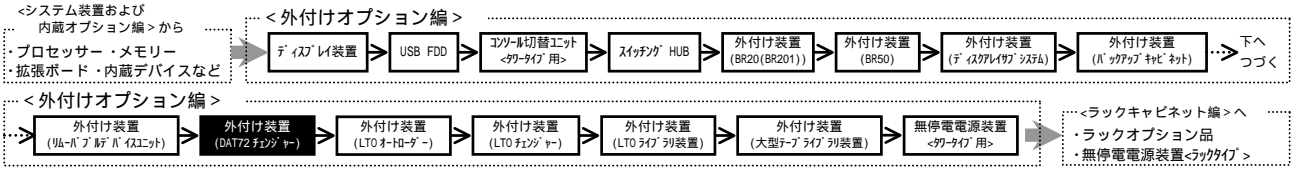

RS440 AH
 RS220 AH, BH, DH
 RS210 AH, BH
 RS110 BH, CH
 TS20 AH, BH, CH, DH
 TS10 AH, BH, CH, DH

・表記の価格は、希望小売価格です。

DAT72チェンジャー [標準モデル用]

バックアップデバイス	バックアップソフトウェア	価格
	DAT72チェンジャー 〔DAT72(非/圧縮:36/72GB),10連装,RoHS対応〕 ・メディア(DDSデータカートリッジ〔HS-4/170S〕)x10巻付き	DAT72チェンジャー 〔DAT72(非/圧縮:36/72GB),10連装,RoHS対応〕
CA ARCserve Backup r12 for Windows (DVD1枚) + Disaster Recovery Option + Agent for Open Files	DAT72 チェンジャーセット (GH-SGVFA-DA7210)	¥834,750(税込)
CA ARCserve Backup r12 for Windows (DVD1枚) + Disaster Recovery Option	DAT72 チェンジャーセット (GH-SGVDA-DA7210)	¥758,100(税込)
CA ARCserve Backup r12 for Windows (DVD1枚)	DAT72 チェンジャーセット (GH-SGVSA-DA7210)	¥683,550(税込)
BrightStor ARCserve Backup r11.5 for Windows + Disaster Recovery Option + Agent for Open Files	DAT72 チェンジャーセット (GH-SGVGA-DA7210)	完売しました。
BrightStor ARCserve Backup r11.5 for Windows + Disaster Recovery Option	DAT72 チェンジャーセット (GH-SGVEA-DA7210)	完売しました。
BrightStor ARCserve Backup r11.5 for Windows	DAT72 チェンジャーセット (GH-SGVTA-DA7210)	完売しました。
JP1/VERITAS Backup Exec 12 for Windows Servers + Intelligent Disaster Recovery Option + Advanced Open File (CD4枚)	DAT72 チェンジャーセット (GH-SGVBA-DA7210)	¥702,660(税込)
JP1/VERITAS Backup Exec 11d for Windows Servers + Intelligent Disaster Recovery Option + Advanced Open File	DAT72 チェンジャーセット (GH-SGVKA-DA7210)	¥901,530(税込)
JP1/VERITAS Backup Exec 11d for Windows Servers + Intelligent Disaster Recovery Option	DAT72 チェンジャーセット (GH-SGVI A-DA7210)	¥786,765(税込)
JP1/VERITAS Backup Exec 11d for Windows Servers	DAT72 チェンジャーセット (GH-SGVCA-DA7210)	¥672,000(税込)
バックアップソフトウェアなし	DAT72 チェンジャーセット (GH-SGV0A-DA7210)	¥540,750(税込)

テープメディアセット

HA8000 シリーズ 推奨メディア	10巻パック	30巻パック	60巻パック
内蔵DATチェンジャー (DAT72)用	DDSカートリッジ Maxell:HS-4/170S	GQ-SAY7DAT1210 ¥31,500(税込)	GQ-SAY7DAT1230 ¥94,500(税込)
		GQ-SAY7DAT1260 ¥189,000(税込)	

クリーニングテープセット

HA8000 シリーズ 推奨メディア	5巻パック
内蔵DATチェンジャー (DAT72)用	クリーニングカートリッジ Maxell:HS-4/CL GQ-AY7DATCL1 ¥8,190(税込)

<注意>
 ・サーバOS: Windows Server 2008 Enterprise 日本語版/Windows Server 2008 Enterprise without Hyper-V 日本語版/
 Windows Server 2008 Standard 日本語版/Windows Server 2008 Standard without Hyper-V 日本語版/
 Windows Server 2008 Enterprise 32-bit 日本語版/Windows Server 2008 Enterprise without Hyper-V 32-bit 日本語版/
 Windows Server 2008 Standard 32-bit 日本語版/Windows Server 2008 Standard without Hyper-V 32-bit 日本語版/
 Windows Server 2003 R2, Enterprise x64 Edition 日本語版/Windows Server 2003 R2, Standard x64 Edition 日本語版/
 Windows Server 2003 R2, Enterprise Edition 日本語版/Windows Server 2003 R2, Standard Edition 日本語版/
 Windows Server 2003, Enterprise x64 Edition 日本語版/Windows Server 2003, Standard x64 Edition 日本語版/
 Windows Server 2003, Enterprise Edition 日本語版/Windows Server 2003, Standard Edition 日本語版
 上記OSのバックアップ・アプリケーション・プログラムサポートについては、お問い合わせください。
 ・2台のDAT72チェンジャーをディジーチェーン接続することはできません。
 ・DAT72チェンジャー装置には、スロット数分のテープカートリッジを標準添付していません。必要に応じ媒体をセットしたモデルを御購入ください。
 ・BrightStor ARCserve Backupは、システム装置毎に必要です。(DAT72チェンジャー2台を同一のシステム装置へ接続の場合、BrightStor ARCserve Backupは1つのパッケージで動作可となります。)
 ・JP1/VERITAS Backup Execは、システム装置毎に必要です。(DAT72チェンジャー2台を同一のシステム装置へ接続の場合、JP1/VERITAS Backup Execは、1つのパッケージで動作可となります。又、DAT72チェンジャー2台を同一のシステム装置へ接続時及びDAT72チェンジャー接続のシステム装置本体にDATチェンジャー搭載の場合、JP1/VERITAS Backup Execには、別途Library Expansionオプションが必要です。)
 ・本装置はラックキャビネットに搭載した状態では移動できません。ラックキャビネットへの搭載およびケーブル接続は現地作業となりますので、ユニット現地増設サービスも併せてお願いします。(ラックレールのみ工場で作成されます。)

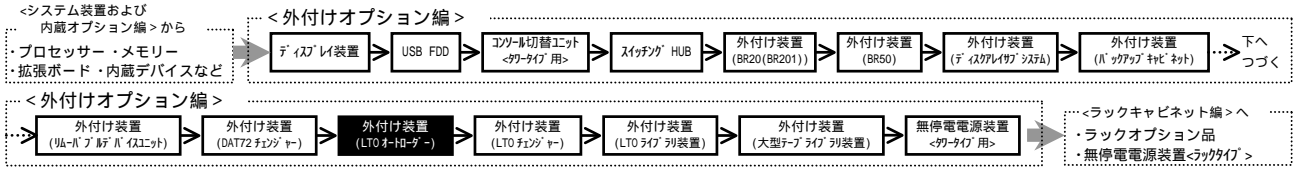

(7) LTOオートローダー <ラックタイプ用>

・表記の価格は、希望小売価格です。

RS210 AH,BH
 TS20 AH,BH,CH,DH



L1 / 8 A LTOオートローダー(SASインターフェイス) [標準モデル用]

バックアップデバイス	標準モデル用	オプション用
バックアップソフトウェア	L1 / 8 A LTOオートローダー 〔LTO(非/圧縮:400/800GB),8連装〕 ・SASケーブル(3.0m)付き ・メディア(LTO Ultriumカートリッジ 〔LT0U3/400〕)x8巻付き	L1 / 8 A LTOオートローダー 〔LTO(非/圧縮:400/800GB),8連装〕 ・SASケーブル(3.0m)付き
CA ARCserve Backup r12 for Windows (CD1枚) + Disaster Recovery Option + Agent for Open Files	L1 / 8 A LTO オートローダーセット (GO-SGVF1A-L108RG) ¥1,642,200(税込)	L1 / 8 A LTO オートローダーセット (GO-SGVF10-L108RG) ¥1,323,000(税込)
CA ARCserve Backup r12 for Windows (CD1枚) + Disaster Recovery Option	L1 / 8 A LTO オートローダーセット (GO-SGVD1A-L108RG) ¥1,565,550(税込)	L1 / 8 A LTO オートローダーセット (GO-SGVD10-L108RG) ¥1,246,350(税込)
CA ARCserve Backup r12 for Windows (CD1枚)	L1 / 8 A LTO オートローダーセット (GO-SGVS1A-L108RG) ¥1,491,000(税込)	L1 / 8 A LTO オートローダーセット (GO-SGVS10-L108RG) ¥1,171,800(税込)
JP1/VERITAS Backup Exec 12 for Windows Servers + Intelligent Disaster Recovery Option + Advanced Open File (CD4枚)	L1 / 8 A LTO オートローダーセット (GO-SGVB1A-L108RG) ¥1,510,110(税込)	L1 / 8 A LTO オートローダーセット (GO-SGVB10-L108RG) ¥1,190,910(税込)
バックアップソフトウェアなし	L1 / 8 A LTO オートローダーセット (GO-SGV00A-L108RG) ¥1,348,200(税込)	L1 / 8 A LTO オートローダーセット (GO-SGV000-L108RG) ¥1,029,000(税込)

- ・TS20 AH,BH,CH,DH 等は、ラックタイプのみ対応となります。
- ・オペレーション OS : Windows Server 2008 Enterprise 日本語版/Windows Server 2008 Enterprise without Hyper-V 日本語版/
Windows Server 2008 Standard 日本語版/Windows Server 2008 Standard without Hyper-V 日本語版/
Windows Server 2008 Enterprise 32-bit 日本語版/Windows Server 2008 Enterprise without Hyper-V 32-bit 日本語版/
Windows Server 2008 Standard 32-bit 日本語版/Windows Server 2008 Standard without Hyper-V 32-bit 日本語版/
Windows Server 2003 R2,Enterprise x64 Edition 日本語版(SP2)/Windows Server 2003 R2,Standard x64 Edition 日本語版(SP2)/
Windows Server 2003 R2,Enterprise Edition 日本語版(SP2)/Windows Server 2003 R2,Standard Edition 日本語版(SP2)/
Windows Server 2003,Enterprise x64 Edition 日本語版(SP2)/Windows Server 2003,Standard x64 Edition 日本語版(SP2)/
Windows Server 2003,Enterprise Edition 日本語版(SP2)/Windows Server 2003,Standard Edition 日本語版(SP2)
上記 OS のバックアップ・ソフトウェアのインストールについては、お問い合わせください。
- ・本装置に使用するカートリッジは、バーコードラベルが必須となります。必ずバーコード付カートリッジを使用願います。
- ・LTOライブラリー装置には、シート数分の LTO カートリッジを標準添付しておりません。必要に応じ媒体をセットしたテープを御購入ください。
尚、媒体セットの媒体には予めバーコードラベル(NO.000001 ~ 000008 ; 変更不可)が貼り付けられています。
- ・LTO カートリッジを追加手配する場合は、消耗品扱いで、日立情報システムまたは、日立電子サービスにて御購入ください。
- ・L1/8A LTO オートローダーのテープライブラリー導入サービスについては、<http://www.hitachi.co.jp/Prod/comp/OSD/pca/ha/service/tape/index.html> を参照願います。
- ・CA ARCserve Backup は、システム装置毎に必要です。(L1/8A LTO オートローダー 2 台を同一のシステム装置へ接続の場合、CA ARCserve Backup は 1 つのバックアップで動作可となります。)
- ・JP1/VERITAS Backup Exec は、システム装置毎に必要です。(L1/8A LTO オートローダー 2 台を同一のシステム装置へ接続の場合、JP1/VERITAS Backup Exec は 1 つのバックアップで動作可となります。又、L1/8A LTO オートローダー 2 台を同一のシステム装置へ接続時及び L1/8A LTO オートローダー接続のシステム装置本体に DAT カートリッジを搭載の場合、JP1/VERITAS Backup Exec には、別途 Library Expansion サービスが必要となります。)
- ・L1/8A LTO オートローダー装置は一般に塵埃の影響を受けやすい装置です。ラック搭載時は、塵埃の影響を受けにくい中～上段への搭載を強くお奨めします。
- ・L1/8A LTO オートローダー装置は装置仕様により、工場出荷時はラック搭載用レベルのみを取付し、装置本体は現地納入時にラックに搭載します。
ラック搭載及びケーブル接続作業は現地作業となりますので、工場で現地増設サービスも併せて手配願います。
- ・L1/8A LTO オートローダー装置をラックに搭載する場合で、2 台並べて搭載する場合には装置間を 1U 空ける必要があります。

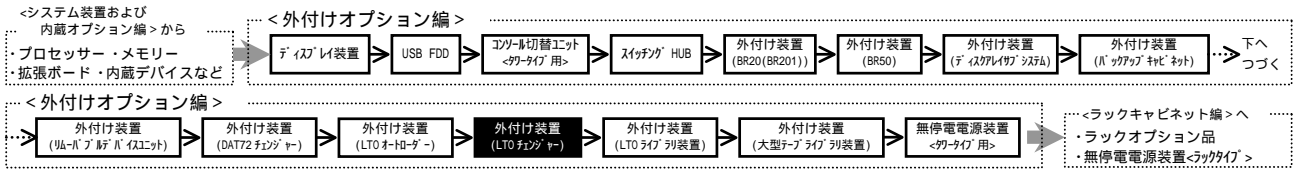

(8) LTOチェンジャー <ラックタイプ用>

・表記の価格は、希望小売価格です。

RS440 AH
RS220 AH, BH, DH
RS210 AH, BH
RS110 BH, CH
TS20 AH, BH, CH, DH

選択 LTOチェンジャー (Ultrium3) [おまかせ安心モデル(3年)用]

バックアップデバイス	バックアップソフトウェア	価格
		LTOチェンジャー x8巻 LTOチェンジャー 〔LTO(非/圧縮:400/800GB),8連装,RoHS対応〕 ・ドライブ(LTO Ultriumカートリッジ) 〔LT0U3/400〕x8巻付き
BrightStor ARCserve Backup r11.5 for Windows + Disaster Recovery Option + Agent for Open Files	LTOチェンジャーセット (GH-SGVG3-L108RF)	完売しました。
BrightStor ARCserve Backup r11.5 for Windows + Disaster Recovery Option	LTOチェンジャーセット (GH-SGVE3-L108RF)	完売しました。
BrightStor ARCserve Backup r11.5 for Windows	LTOチェンジャーセット (GH-SGVT3-L108RF)	完売しました。
JP1/VERITAS Backup Exec 11d for Windows Servers + Intelligent Disaster Recovery Option + Advanced Open File	LTOチェンジャーセット (GH-SGVK3-L108RF)	完売しました。
JP1/VERITAS Backup Exec 11d for Windows Servers + Intelligent Disaster Recovery Option	LTOチェンジャーセット (GH-SGV13-L108RF)	完売しました。
JP1/VERITAS Backup Exec 11d for Windows Servers	LTOチェンジャーセット (GH-SGVC3-L108RF)	完売しました。
バックアップソフトウェアなし	LTOチェンジャーセット (GH-SGV03-L108RF)	完売しました。

<注意>

- ・サポートOS : Windows Server 2008 Enterprise 日本語版/Windows Server 2008 Enterprise without Hyper-V 日本語版/Windows Server 2008 Standard 日本語版/Windows Server 2008 Standard without Hyper-V 日本語版/Windows Server 2008 Enterprise 32-bit 日本語版/Windows Server 2008 Enterprise without Hyper-V 32-bit 日本語版/Windows Server 2008 Standard 32-bit 日本語版/Windows Server 2008 Standard without Hyper-V 32-bit 日本語版/Windows Server 2003 R2, Enterprise Edition 日本語版/Windows Server 2003 R2, Standard Edition 日本語版/Windows Server 2003 R2, Enterprise Edition 日本語版/Windows Server 2003 R2, Standard Edition 日本語版/Windows Server 2003, Enterprise Edition 日本語版/Windows Server 2003, Standard Edition 日本語版/Windows Server 2003, Enterprise Edition 日本語版/Windows Server 2003, Standard Edition 日本語版
- ・上記OSのバックアップ・アプリケーション・プログラムサポートについては、お問い合わせください。
- ・2台のLTOチェンジャーをデジチェーン接続することはできません。
- ・本装置に使用するカートリッジはバーコードが必須となります。必ずバーコード付きカートリッジを使用願います。
- ・LTOチェンジャー装置には、スロット数分のLTOカートリッジを標準添付していません。必要に応じ媒体をセットした錠を御購入ください。尚、媒体セットモデルの媒体には、予めバーコードラベル(8巻の場合:NO.000001-000008,16巻の場合:NO.000001-000016;変更不可)が貼り付けられています。
- ・LTOカートリッジを追加手配する場合は、消耗品扱いで、日立情報システムズまたは、日立電子サービスにて御購入ください。
- ・LTOチェンジャー装置の導入サービスについては、下記URLの「テープライブラリ導入サービス」についても参考してください。
<http://www.hitachi.co.jp/Prod/comp/OSD/pc/ha/service/tape/index.html>
- ・BrightStor ARCserve Backupは、システム装置毎に必要です。(LTOチェンジャー2台を同一のシステム装置へ接続の場合、BrightStor ARCserve Backupは1つのパッケージで動作可となります。)
- ・JP1/VERITAS Backup Execは、システム装置毎に必要です。(LTOチェンジャー2台を同一のシステム装置へ接続の場合、JP1/VERITAS Backup Execは、1つのパッケージで動作可となります。又、LTOチェンジャー2台を同一のシステム装置へ接続時及びLTOチェンジャー接続のシステム装置本体にDATチェンジャー搭載の場合、JP1/VERITAS Backup Execには、別途 Library Expansionオプションが必要でです。)
- ・本装置のラック搭載時は上下2U空けてください。(合計4U必要になります。)
- ・また、本装置を上下2台並べてラック搭載する場合は装置間を1U空けてください。(合計7U必要になります。)
- <<<注意: 空き部分にブラックパネルは取り付け出来ません。>>>

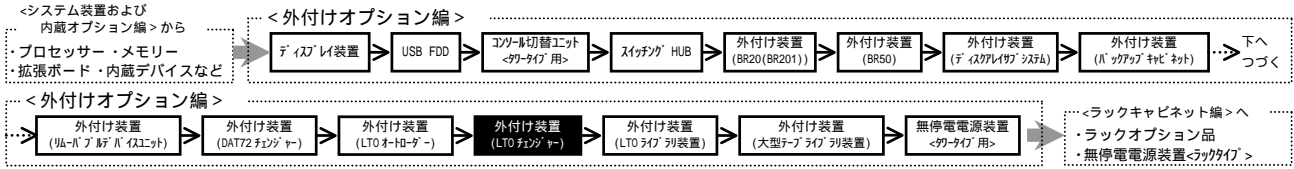

RS440 AH
 RS220 AH, BH, DH
 RS210 AH, BH
 RS110 BH, CH
 TS20 AH, BH, CH, DH

・表記の価格は、希望小売価格です。

LTOチェンジャー (Ultrium3) [おまかせ安心モデル(3年)用]

バックアップソフトウェア	バックアップデバイス	備考
	LTOチェンジャー x16巻	LTOチェンジャー 〔LTO(非/圧縮:400/800GB), 16巻装, RoHS対応] ・メディア(LTO Ultriumカートリッジ [LT0U3/400])x16巻付き
BrightStor ARCserve Backup r11.5 for Windows + Disaster Recovery Option + Agent for Open Files	LTO チェンジャーセット (GH-SGVG3-L116RF)	完売しました。
BrightStor ARCserve Backup r11.5 for Windows + Disaster Recovery Option	LTO チェンジャーセット (GH-SGVE3-L116RF)	完売しました。
BrightStor ARCserve Backup r11.5 for Windows	LTO チェンジャーセット (GH-SGVT3-L116RF)	完売しました。
JP1/VERITAS Backup Exec 11d for Windows Servers + Intelligent Disaster Recovery Option + Advanced Open File	LTO チェンジャーセット (GH-SGVK3-L116RF)	完売しました。
JP1/VERITAS Backup Exec 11d for Windows Servers + Intelligent Disaster Recovery Option	LTO チェンジャーセット (GH-SGV13-L116RF)	完売しました。
JP1/VERITAS Backup Exec 11d for Windows Servers	LTO チェンジャーセット (GH-SGVC3-L116RF)	完売しました。
バックアップソフトウェアなし	LTO チェンジャーセット (GH-SGV03-L116RF)	完売しました。

<注意>

- ・ サポートOS : Windows Server 2008 Enterprise 日本語版/Windows Server 2008 Enterprise without Hyper-V 日本語版/
 Windows Server 2008 Standard 日本語版/Windows Server 2008 Standard without Hyper-V 日本語版/
 Windows Server 2008 Enterprise 32-bit 日本語版/Windows Server 2008 Enterprise without Hyper-V 32-bit 日本語版/
 Windows Server 2008 Standard 32-bit 日本語版/Windows Server 2008 Standard without Hyper-V 32-bit 日本語版/
 Windows Server 2003 R2, Enterprise Edition 日本語版/Windows Server 2003 R2, Standard Edition 日本語版/
 Windows Server 2003 R2, Enterprise Edition 日本語版/Windows Server 2003 R2, Standard Edition 日本語版/
 Windows Server 2003, Enterprise x64 Edition 日本語版/Windows Server 2003, Standard Edition 日本語版/
 Windows Server 2003, Enterprise Edition 日本語版/Windows Server 2003, Standard Edition 日本語版
 上記OSのバックアップ・アプリケーション・プログラムサポートについては、お問い合わせください。
- ・ 2台のLTOチェンジャーをディジーチェーン接続することはできません。
- ・ 本装置に使用するカートリッジはバーコードが必須となります。必ずバーコード付きカートリッジを使用願います。
- ・ LTOチェンジャー装置には、スロット数分のLTOカートリッジを標準添付していません。必要に応じ媒体をセットした「**タ**」を御購入ください。尚、媒体セットモデルの媒体には、予めバーコードラベル(8巻の場合:NO.000001~000008, 16巻の場合:NO.000001~000016;変更不可)が貼り付けられています。
- ・ LTOカートリッジを追加手配する場合は、消耗品扱いで、日立情報システムズまたは、日立電子サービスにて御購入ください。
- ・ LTOチェンジャー装置の導入サービスについては、下記URLの「テープライブラリ導入サービス」についても参考にてください。
<http://www.hitachi.co.jp/Prod/comp/OSD/pc/ha/service/tape/index.html>
- ・ BrightStor ARCserve Backupは、システム装置毎に必要です。(LTOチェンジャー2台を同一のシステム装置へ接続の場合、BrightStor ARCserve Backupは1つのパッケージで動作可となります。)
- ・ JP1/VERITAS Backup Execは、システム装置毎に必要です。(LTOチェンジャー2台を同一のシステム装置へ接続の場合、JP1/VERITAS Backup Execは、1つのパッケージで動作可となります。又、LTOチェンジャー2台を同一のシステム装置へ接続時及びLTOチェンジャー接続のシステム装置本体にDATチェンジャー搭載の場合、JP1/VERITAS Backup Execには、別途Library Expansionオプションが必要です。)
- ・ 本装置のラック搭載時は上下1U空けてください。(合計4U必要になります。)
- ・ また、本装置を上下2台並べてラック搭載する場合は装置間を1U空けてください。(合計7U必要になります。)
- <<< 注意 : 空き部分にブラックパネルは取り付け出来ません。 >>>

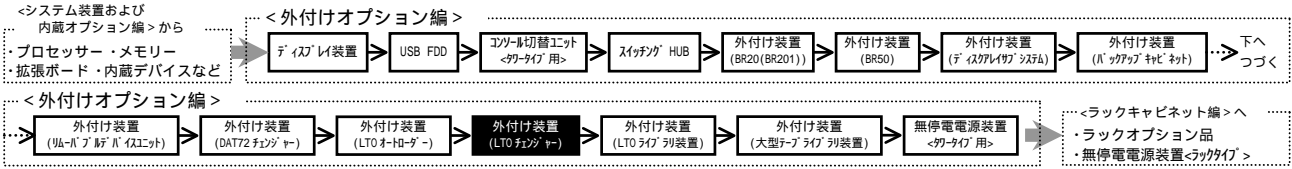

RS440 AH
 RS220 AH, BH, DH
 RS210 AH, BH
 RS110 BH, CH
 TS20 AH, BH, CH, DH

・表記の価格は、希望小売価格です。

選択 LTOチェンジャー (Ultrium3) [標準モデル用]

バックアップデバイス	LTOチェンジャー x8巻	LTOチェンジャー
バックアップソフトウェア	LTOチェンジャー 【LTO(非/圧縮:400/800GB),8連装,RoHS対応】 ・ドライブ(LTO Ultriumカートリッジ) 【LTOU3/400】x8巻付き	LTOチェンジャー 【LTO(非/圧縮:400/800GB),8連装,RoHS対応】
BrightStor ARCserve Backup r11.5 for Windows + Disaster Recovery Option + Agent for Open Files	LTO チェンジャーセット (GH-SGVGA-L108RF) 完売しました。	LTO チェンジャーセット (GH-SGVGO-L108RF) 完売しました。
BrightStor ARCserve Backup r11.5 for Windows + Disaster Recovery Option	LTO チェンジャーセット (GH-SGVVA-L108RF) 完売しました。	LTO チェンジャーセット (GH-SGVEQ-L108RF) 完売しました。
BrightStor ARCserve Backup r11.5 for Windows	LTO チェンジャーセット (GH-SGVTA-L108RF) 完売しました。	LTO チェンジャーセット (GH-SGVTO-L108RF) 完売しました。
JP1/VERITAS Backup Exec 11d for Windows Servers + Intelligent Disaster Recovery Option + Advanced Open File	LTO チェンジャーセット (GH-SGVKA-L108RF) 完売しました。	LTO チェンジャーセット (GH-SGVKO-L108RF) 完売しました。
JP1/VERITAS Backup Exec 11d for Windows Servers + Intelligent Disaster Recovery Option	LTO チェンジャーセット (GH-SGVIA-L108RF) 完売しました。	LTO チェンジャーセット (GH-SGVIO-L108RF) 完売しました。
JP1/VERITAS Backup Exec 11d for Windows Servers	LTO チェンジャーセット (GH-SGVCA-L108RF) 完売しました。	LTO チェンジャーセット (GH-SGVCO-L108RF) 完売しました。
バックアップソフトウェアなし	LTO チェンジャーセット (GH-SGV0A-L108RF) 完売しました。	LTO チェンジャーセット (GH-SGV00-L108RF) 完売しました。

<注意>

- ・サポートOS: Windows Server 2008 Enterprise 日本語版/Windows Server 2008 Enterprise without Hyper-V 日本語版/
 Windows Server 2008 Standard 日本語版/Windows Server 2008 Standard without Hyper-V 日本語版/
 Windows Server 2008 Enterprise 32-bit 日本語版/Windows Server 2008 Enterprise without Hyper-V 32-bit 日本語版/
 Windows Server 2008 Standard 32-bit 日本語版/Windows Server 2008 Standard without Hyper-V 32-bit 日本語版/
 Windows Server 2003 R2, Enterprise x64 Edition 日本語版/Windows Server 2003 R2, Standard x64 Edition 日本語版/
 Windows Server 2003 R2, Enterprise Edition 日本語版/Windows Server 2003 R2, Standard Edition 日本語版/
 Windows Server 2003, Enterprise x64 Edition 日本語版/Windows Server 2003, Standard x64 Edition 日本語版/
 Windows Server 2003, Enterprise Edition 日本語版/Windows Server 2003, Standard Edition 日本語版
 上記OSのバックアップ・アプリケーション・プログラムサポートについては、お問い合わせください。
- ・2台のLTOチェンジャーをディジーチェーン接続することはできません。
- ・本装置に使用するカートリッジはバーコードが必須となります。必ずバーコード付きカートリッジを使用願います。
- ・LTOチェンジャー装置には、スロット数分のLTOカートリッジを標準添付してありません。必要に応じ媒体をセットしたドライブを御購入ください。尚、媒体セットモデルの媒体には、予めバーコードラベル(8巻の場合:NO.000001-000008,16巻の場合:NO.000001-000016;変更不可)が貼り付けられています。
- ・LTOカートリッジを追加手配する場合は、消耗品扱いで、日立情報システムズまたは、日立電子サービスにて御購入ください。
- ・LTOチェンジャー装置の導入サービスについては、下記URLの「テープライブラリ導入サービス」についても参考してください。
<http://www.hitachi.co.jp/Prod/comp/OSD/pc/ha/service/tape/index.html>
- ・BrightStor ARCserve Backupは、システム装置毎に必要です。(LTOチェンジャー2台を同一のシステム装置へ接続の場合、BrightStor ARCserve Backupは1つのパッケージで動作可となります。)
- ・JP1/VERITAS Backup Execは、システム装置毎に必要です。(LTOチェンジャー2台を同一のシステム装置へ接続の場合、JP1/VERITAS Backup Execは、1つのパッケージで動作可となります。又、LTOチェンジャー2台を同一のシステム装置へ接続時及びLTOチェンジャー接続のシステム装置本体にDATチェンジャー搭載の場合、JP1/VERITAS Backup Execには、別途Library Expansionオプションが必要となります。)
- ・本装置のラック搭載時は上下2U空けてください。(合計4U必要となります。)
- ・また、本装置を上下2台並べてラック搭載する場合は装置間を1U空けてください。(合計7U必要となります。)
- <<<注意: 空き部分にブラックパネルは取り付け出来ません。>>>

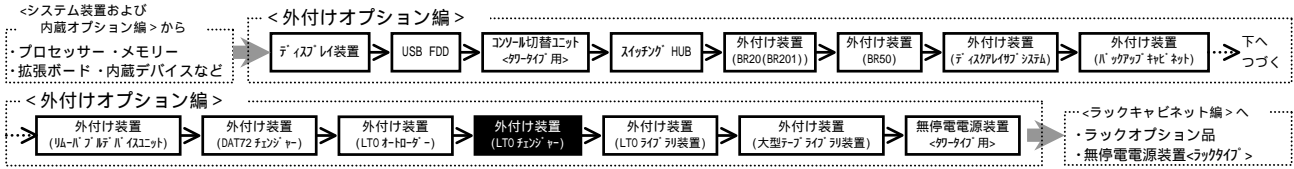

RS440 AH
RS220 AH, BH, DH
RS210 AH, BH
RS110 BH, CH
TS20 AH, BH, CH, DH

・表記の価格は、希望小売価格です。

LTOチェンジャー (Ultrium3) [標準モデル用]

バックアップソフトウェア	バックアップデバイス	x16 巻	
		LTOチェンジャー 〔LTO(非/圧縮:400/800GB), 16 連装, RoHS 対応〕 ・ 対応 (LTO Ultrium カートリッジ 〔LT0U3/400〕)x16 巻付き	LTOチェンジャー 〔LTO(非/圧縮:400/800GB), 16 連装, RoHS 対応〕
BrightStor ARCserve Backup r11.5 for Windows + Disaster Recovery Option + Agent for Open Files	LTO チェンジャーセット (GH-SGVGA-L116RF)	完売しました。	LTO チェンジャーセット (GH-SGVG0-L116RF)
BrightStor ARCserve Backup r11.5 for Windows + Disaster Recovery Option	LTO チェンジャーセット (GH-SGVEA-L116RF)	完売しました。	LTO チェンジャーセット (GH-SGVE0-L116RF)
BrightStor ARCserve Backup r11.5 for Windows	LTO チェンジャーセット (GH-SGVTA-L116RF)	完売しました。	LTO チェンジャーセット (GH-SGVTO-L116RF)
JP1/VERITAS Backup Exec 11d for Windows Servers + Intelligent Disaster Recovery Option + Advanced Open File	LTO チェンジャーセット (GH-SGVKA-L116RF)	完売しました。	LTO チェンジャーセット (GH-SGVK0-L116RF)
JP1/VERITAS Backup Exec 11d for Windows Servers + Intelligent Disaster Recovery Option	LTO チェンジャーセット (GH-SGVIA-L116RF)	完売しました。	LTO チェンジャーセット (GH-SGVIO-L116RF)
JP1/VERITAS Backup Exec 11d for Windows Servers	LTO チェンジャーセット (GH-SGVCA-L116RF)	完売しました。	LTO チェンジャーセット (GH-SGVCO-L116RF)
バックアップソフトウェアなし	LTO チェンジャーセット (GH-SGV0A-L116RF)	完売しました。	LTO チェンジャーセット (GH-SGV00-L116RF)

<注意>

- ・ サポート OS : Windows Server 2008 Enterprise 日本語版 / Windows Server 2008 Enterprise without Hyper-V 日本語版 / Windows Server 2008 Standard 日本語版 / Windows Server 2008 Standard without Hyper-V 日本語版 / Windows Server 2008 Enterprise 32-bit 日本語版 / Windows Server 2008 Enterprise without Hyper-V 32-bit 日本語版 / Windows Server 2008 Standard 32-bit 日本語版 / Windows Server 2008 Standard without Hyper-V 32-bit 日本語版 / Windows Server 2003 R2, Enterprise Edition 日本語版 / Windows Server 2003 R2, Standard Edition 日本語版 / Windows Server 2003, Enterprise Edition 日本語版 / Windows Server 2003, Standard Edition 日本語版 / Windows Server 2003, Enterprise Edition 日本語版 / Windows Server 2003, Standard Edition 日本語版 / Windows Server 2003, Enterprise Edition 日本語版 / Windows Server 2003, Standard Edition 日本語版
- 上記 OS のバックアップ・アプリケーション・プログラムサポートについては、お問い合わせください。
- ・ 2 台の LTO チェンジャーをディジーチェーン接続することはできません。
- ・ 本装置に使用するカートリッジはバーコードが必須となります。必ずバーコード付きカートリッジを使用願います。
- ・ LTO チェンジャー装置には、スロット数分の LTO カートリッジを標準添付してありません。必要に応じ媒体をセットした「**タ**」を御購入ください。尚、媒体セットモデルの媒体には、予めバーコードラベル (8 巻の場合: NO. 000001 ~ 000008, 16 巻の場合: NO. 000001 ~ 000016 ; 変更不可) が貼り付けられています。
- ・ LTO カートリッジを追加手配する場合は、消耗品扱いで、日立情報システムズまたは、日立電子サービスにて御購入ください。
- ・ LTO チェンジャー装置の導入サービスについては、下記 URL の「テープライブラリ導入サービス」についても参考になしてください。
<http://www.hitachi.co.jp/Prod/comp/OSD/pc/ha/service/tape/index.html>
- ・ BrightStor ARCserve Backup は、システム装置毎に必要です。(LTO チェンジャー 2 台を同一のシステム装置へ接続の場合、BrightStor ARCserve Backup は 1 つのパッケージで動作可となります。)
- ・ JP1/VERITAS Backup Exec は、システム装置毎に必要です。(LTO チェンジャー 2 台を同一のシステム装置へ接続の場合、JP1/VERITAS Backup Exec は、1 つのパッケージで動作可となります。又、LTO チェンジャー 2 台を同一のシステム装置へ接続時及び LTO チェンジャー接続のシステム装置本体に DAT チェンジャー搭載の場合、JP1/VERITAS Backup Exec に、別途 Library Expansion オプションが必要です。)
- ・ 本装置のラック搭載時は上下 1 U 空けてください。(合計 4 U 必要になります。)
- ・ また、本装置を上下 2 台並べてラック搭載する場合は装置間を 1 U 空けてください。(合計 7 U 必要になります。)
- <<< 注意 : 空き部分にブラックパネルは取り付け出来ません。 >>>

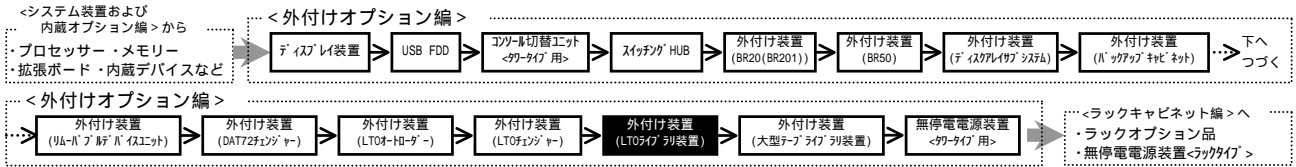

(9) LTOライブラリ装置
<ラックタイプ用> SCSIホスト 経由接続構成

- RS440 AH
- RS220 AH, BH, DH
- RS210 AH, BH
- RS110 BH, CH
- TS20 AH, BH, CH, DH

・表記の価格は、希望小売価格です。

【SCSIケーブル】での単体接続】LTO4ドライブ搭載モデル

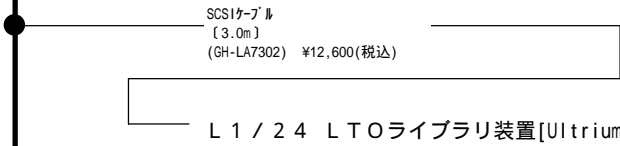

バックアップソフトウェア	バックアップデバイス	価格	価格
	LTOライブラリ装置 〔LTO(非/圧縮:800GB/1.6TB),24連装〕 ・ドライブ(LTO Ultriumカートリッジ 〔LT0U4/800〕)x24巻付き		LTOライブラリ装置 〔LTO(非/圧縮:800GB/1.6TB),24連装〕
CA ARCserve Backup r12 for Windows (0/01枚) + Disaster Recovery Option + Agent for Open Files	LTOライブラリセット (GH-SGVFA-L124RJ)	¥3,633,000(税込)	LTOライブラリセット (GH-SGVFO-L124RJ) ¥2,373,000(税込)
CA ARCserve Backup r12 for Windows (0/01枚) + Disaster Recovery Option	LTOライブラリセット (GH-SGVDA-L124RJ)	¥3,556,350(税込)	LTOライブラリセット (GH-SGVDO-L124RJ) ¥2,296,350(税込)
CA ARCserve Backup r12 for Windows (0/01枚)	LTOライブラリセット (GH-SGVSA-L124RJ)	¥3,481,800(税込)	LTOライブラリセット (GH-SGVSO-L124RJ) ¥2,221,800(税込)
JP1/VERITAS Backup Exec 12 for Windows Servers (0/04枚) + Intelligent Disaster Recovery Option + Advanced Open File	LTOライブラリセット (GH-SGVBA-L124RJ)	¥3,500,910(税込)	LTOライブラリセット (GH-SGVBO-L124RJ) ¥2,240,910(税込)
バックアップソフトウェアなし	LTOライブラリセット (GH-SGV0A-L124RJ)	¥3,339,000(税込)	LTOライブラリセット (GH-SGV0O-L124RJ) ¥2,079,000(税込)

- ・TS20 AH, BH, CH, DHモデルは、ラックタイプのみサポートとなります。
- ・ラックキャビネットへの搭載時、最下段(各1U)は搭載禁止。
- ・オペーティングOS: Windows Server 2008 Enterprise日本語版/Windows Server 2008 Enterprise without Hyper-V日本語版/
Windows Server 2008 Standard日本語版/Windows Server 2008 Standard without Hyper-V日本語版/
Windows Server 2008 Enterprise 32-bit日本語版/Windows Server 2008 Enterprise without Hyper-V 32-bit日本語版/
Windows Server 2008 Standard 32-bit日本語版/Windows Server 2008 Standard without Hyper-V 32-bit日本語版/
Windows Server 2003 R2, Enterprise x64 Edition日本語版 (SP2)/Windows Server 2003 R2, Standard x64 Edition日本語版 (SP2)/
Windows Server 2003 R2, Enterprise Edition日本語版 (SP2)/Windows Server 2003 R2, Standard Edition日本語版 (SP2)/
Windows Server 2003, Enterprise x64 Edition日本語版 (SP2)/Windows Server 2003, Standard x64 Edition日本語版 (SP2)/
Windows Server 2003, Enterprise Edition日本語版 (SP2)/Windows Server 2003, Standard Edition日本語版 (SP2)
上記OSのバックアップ・アプリケーションのインストールについては、お問い合わせください。
- ・HA8000側に搭載するSCSIホストの搭載枚数は、テープライブラリ装置1台あたり1枚です。また、異なるSCSIホスト (CS7401, CS7411) での接続も可能です。
- ・CA ARCserve Backup環境下では、L1/24テープライブラリ装置およびL2/48テープライブラリ装置を同一サーバに同時接続はできません。
(但し、L1/24テープライブラリ装置2台を同一サーバに同時接続は可能です。)
- ・本装置に使用するカートリッジは、バーコードラベルが必須となります。必ずバーコード付カートリッジを使用願います。
- ・LTOライブラリ装置には、ソフト数分のLTOカートリッジを標準添付しておりません。必要に応じ媒体を別したテープを御購入ください。尚、媒体セットの媒体には予めバーコードラベル(No. 000001 ~ 000024 ; 変更不可)が貼り付けられています。
- ・LTOカートリッジを追加手配する場合は、消耗品扱いで、日立情報システムまたは、日立電子サービスにて御購入ください。
- ・LTOライブラリ装置のテープライブラリ導入サービスについては、<http://www.hitachi.co.jp/Prod/comp/OSD/pc/ha/service/tape/index.html>を参照願います。

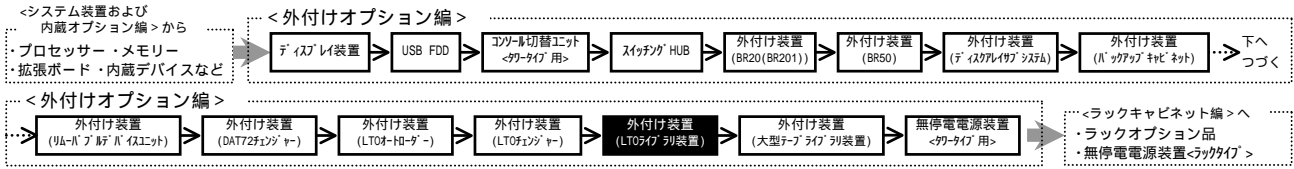

SAS「ト」経由接続構成

RS440 AH
RS220 AH, BH, DH
RS210 AH, BH
TS20 AH, BH, CH, DH

・表記の価格は、希望小売価格です。

【[SAS「ブ」]での単体接続】LTO3「ト」ライブラリ装置「ブ」

L1 / 24 LTOライブラリ装置[Ultrim3]

バックアップソフトウェア	バックアップデバイス	LTOライブラリ装置 〔LTO(非/圧縮:400GB/800GB),24連装〕 ・SAS「 <small>ブ</small> 」(3.0m)付き ・「 <small>ブ</small> 」(LTO Ultrim「 <small>ブ</small> 」) 〔LTOU3/400〕x24巻付き	LTOライブラリ装置 〔LTO(非/圧縮:400GB/800GB),24連装〕 ・SAS「 <small>ブ</small> 」(3.0m)付き
CA ARCserve Backup r12 for Windows (D01枚) + Disaster Recovery Option + Agent for Open Files	LTOライブラリセット (GQ-SGVF1A-L124RG)	¥2,931,600(税込)	LTOライブラリセット (GQ-SGVF10-L124RG)
CA ARCserve Backup r12 for Windows (D01枚) + Disaster Recovery Option	LTOライブラリセット (GQ-SGVD1A-L124RG)	¥2,854,950(税込)	LTOライブラリセット (GQ-SGVD10-L124RG)
CA ARCserve Backup r12 for Windows (D01枚)	LTOライブラリセット (GQ-SGVS1A-L124RG)	¥2,780,400(税込)	LTOライブラリセット (GQ-SGVS10-L124RG)
JP1/VERITAS Backup Exec 12 for Windows Servers (C04枚) + Intelligent Disaster Recovery Option + Advanced Open File	LTOライブラリセット (GQ-SGVB1A-L124RG)	¥2,799,510(税込)	LTOライブラリセット (GQ-SGVB10-L124RG)
バックアップソフトウェアなし	LTOライブラリセット (GQ-SGV00A-L124RG)	¥2,637,600(税込)	LTOライブラリセット (GQ-SGV000-L124RG)

- ・TS20 AH, BH, CH, DH「ブ」は、「コトタイ」のみ「ブ」となります。
- ・ラックキャビネットへの搭載時、最下段(各1U)は搭載禁止。
- ・「ブ」-OS: Windows Server 2008 Enterprise日本語版/Windows Server 2008 Enterprise without Hyper-V日本語版/
Windows Server 2008 Standard日本語版/Windows Server 2008 Standard without Hyper-V日本語版/
Windows Server 2008 Enterprise 32-bit日本語版/Windows Server 2008 Enterprise without Hyper-V 32-bit日本語版/
Windows Server 2008 Standard 32-bit日本語版/Windows Server 2008 Standard without Hyper-V 32-bit日本語版/
Windows Server 2003 R2, Enterprise x64 Edition日本語版(SP2)/Windows Server 2003 R2, Standard x64 Edition日本語版(SP2)/
Windows Server 2003 R2, Enterprise Edition日本語版(SP2)/Windows Server 2003 R2, Standard Edition日本語版(SP2)/
Windows Server 2003, Enterprise x64 Edition日本語版(SP2)/Windows Server 2003, Standard x64 Edition日本語版(SP2)/
Windows Server 2003, Enterprise Edition日本語版(SP2)/Windows Server 2003, Standard Edition日本語版(SP2)
上記OSの「ブ」アップ・アプリケーション「ブ」については、お問い合わせください。
- ・HA8000側に搭載するSAS「ト」の搭載枚数は、「ブ」装置1台あたり1枚です。
- ・CA ARCserve Backup環境下では、L1/24「ブ」装置およびL2/48「ブ」装置を同一「ブ」に同時接続はできません。
(但し、L1/24「ブ」装置2台を同一「ブ」に同時接続は可能です。)
- ・本装置に使用するカートリッジは、「ブ」-コード「ブ」が必須となります。必ず「ブ」-コード「ブ」付カートリッジを使用願います。
- ・LTO「ブ」装置には、シート数分のLTOカートリッジを標準添付していません。必要に応じ媒体を別「ブ」を御購入ください。尚、媒体「ブ」の媒体には予め「ブ」-コード「ブ」(NO.000001~000024;変更不可)が貼り付けられています。
- ・LTO「ブ」装置を追加手配する場合は、消耗品扱いで、日立情報システムまたは、日立電子サービスにて御購入ください。
- ・LTO「ブ」装置の「ブ」装置「ブ」については、<http://www.hitachi.co.jp/Prod/comp/OSD/pc/ha/service/tape/index.html>を参照願います。

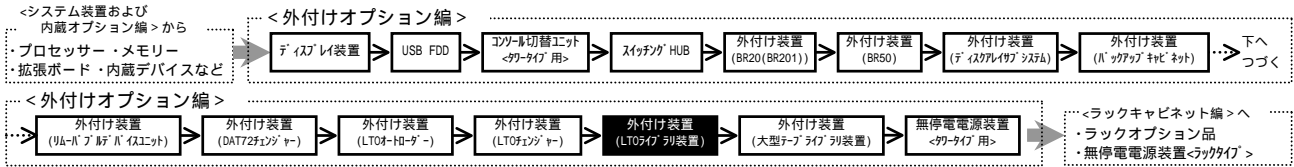

SCSIホスト 経由接続構成

RS440 AH
RS220 AH, BH, DH
TS20 AH, BH, CH, DH

・表記の価格は、希望小売価格です。

【[SCSIケーブル]での単体接続】LTO4ドライブ搭載モデル

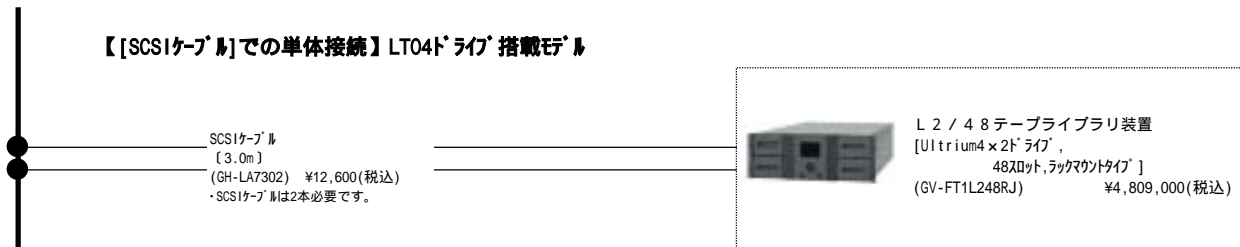

【LTO4カートリッジ】

手配形名	価格	スロット数	ラベル表示文字(十進数)	備考
GV-FT1LT4TP48	¥2,520,000(税込)	48巻	000001 ~ 000048	LTO Ultrium4 非圧縮時：800GB 圧縮時：1.6TB

- ・TS20 AH, BH, CH, DHEモデルは、ラックタイプのみサポートとなります。
- ・ラックキャビネットへの搭載時、最下段(各1U)は搭載禁止。
- ・サポートOS：Windows Server 2008 Enterprise日本語版/Windows Server 2008 Enterprise without Hyper-V日本語版/
Windows Server 2008 Standard日本語版/Windows Server 2008 Standard without Hyper-V日本語版/
Windows Server 2008 Enterprise 32-bit日本語版/Windows Server 2008 Enterprise without Hyper-V 32-bit日本語版/
Windows Server 2008 Standard 32-bit日本語版/Windows Server 2008 Standard without Hyper-V 32-bit日本語版/
Windows Server 2003 R2, Enterprise x64 Edition日本語版(SP2)/Windows Server 2003 R2, Standard x64 Edition日本語版(SP2)/
Windows Server 2003 R2, Enterprise Edition日本語版(SP2)/Windows Server 2003 R2, Standard Edition日本語版(SP2)/
Windows Server 2003, Enterprise x64 Edition日本語版(SP2)/Windows Server 2003, Standard x64 Edition日本語版(SP2)/
Windows Server 2003, Enterprise Edition日本語版(SP2)/Windows Server 2003, Standard Edition日本語版(SP2)
上記OSのバックアップ・アプリケーションが動作する環境については、お問い合わせください。
- ・HA8000側に搭載するSCSIホストの搭載枚数は、テープライブラリ装置のドライブ1台あたり1枚です。また、異なるSCSIホスト(CS7401, CS7411)での接続も可能です。
- ・テープライブラリ装置(GV-FT1L248RJ)のSCSI接続では、複数サーバでのライブラリ共有はできません。
- ・CA ARCserve Backup環境下では、L1/24テープライブラリ装置およびL2/48テープライブラリ装置を同一サーバに同時接続はできません。
(但し、L1/24テープライブラリ装置2台を同一サーバに同時接続は可能です。)
- ・本装置に使用するカートリッジは、バーコードラベルが必須となります。必ずバーコード付カートリッジを使用願います。
- ・LTOライブラリ装置には、スロット数分のLTOカートリッジを標準添付していません。必要に応じ媒体を別したテープを御購入ください。尚、媒体セットの媒体には予めバーコードラベル(NO.000001~000048;変更不可)が貼り付けられています。
- ・LTOカートリッジを追加手配する場合は、消耗品扱いで、日立情報システムまたは、日立電子サービスにて御購入ください。
- ・LTOライブラリ装置のテープライブラリ導入サービスについては、<http://www.hitachi.co.jp/Prod/comp/OSD/pc/ha/service/tape/index.html>を参照願います。

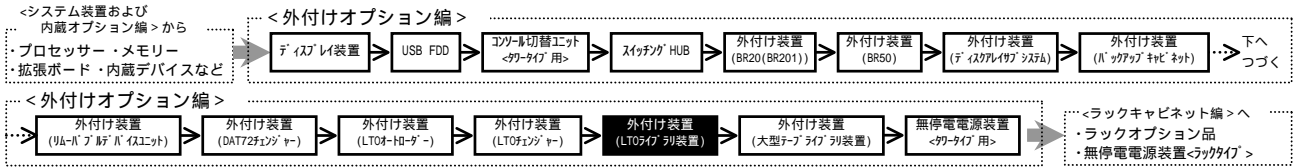

SCSIホ-ド 経由接続構成

RS440 AH
RS220 AH, BH, DH
TS20 AH, BH, CH, DH

・表記の価格は、希望小売価格です。

【[SCSIケーブル]での単体接続】LTO3ドライブ搭載モデル

SCSIケーブル
〔3.0m〕
(GH-LA7302) ¥12,600(税込)
・SCSIケーブルは2本必要です。



L2 / 30 テープライブラリ装置
[Ultrium3×2ドライブ,
30スロット,ラックマウントタイプ]
(GV-FT1L230RE) **完売しました。**

オプション選択 (必須ではありません)

冗長電源モジュール
[最大1個]
(GV-FT1L230UPPS) ¥131,250(税込)

【LTO3カートリッジ】

手配形名	価格	スロット数	テープ表示文字(十進数)	備考
GV-FT1LT3TP30	¥1,197,000(税込)	30巻	000001 ~ 000030	LTO Ultrium3 非圧縮時: 400GB 圧縮時: 800GB

- ・TS20 AH, BH, CH, DHモデルは、ラックタイプのみサポートとなります。
- ・ラックキャビネットへの搭載時、最下段(各1U)は搭載禁止。
- ・OS: Windows Server 2008 Enterprise日本語版/Windows Server 2008 Enterprise without Hyper-V日本語版/
Windows Server 2008 Standard日本語版/Windows Server 2008 Standard without Hyper-V日本語版/
Windows Server 2008 Enterprise 32-bit日本語版/Windows Server 2008 Enterprise without Hyper-V 32-bit日本語版/
Windows Server 2008 Standard 32-bit日本語版/Windows Server 2008 Standard without Hyper-V 32-bit日本語版/
Windows Server 2003 R2, Enterprise x64 Edition日本語版(SP2)/Windows Server 2003 R2, Standard x64 Edition日本語版(SP2)/
Windows Server 2003 R2, Enterprise Edition日本語版(SP2)/Windows Server 2003 R2, Standard Edition日本語版(SP2)/
Windows Server 2003, Enterprise x64 Edition日本語版(SP2)/Windows Server 2003, Standard x64 Edition日本語版(SP2)/
Windows Server 2003, Enterprise Edition日本語版(SP2)/Windows Server 2003, Standard Edition日本語版(SP2)
上記OSのネットワークアダプタのインストールについては、お問い合わせください。
- ・HA8000側に搭載するSCSIホ-ドの搭載枚数は、テープドライブ列装置のドライブ1台あたり1枚です。また、異なるSCSIホ-ド(CS7401, CS7411)での接続も可能です。
- ・SCSIホ-ド1枚で、ファンジヤとLTO Ultrium3ドライブ1台までをデータケーブル接続することができます。
- ・テープドライブ列装置(GV-FT1L230RE)のSCSI接続では複数ケーブルでのドライブ列共有はできません。
- ・本装置に使用するカートリッジは、バーコードラベルが必須となります。必ずバーコード付カートリッジを使用願います。
- ・LTOタイプ列装置には、スロット数分のLTOカートリッジを標準添付していません。必要に応じ媒体を別したテープを御購入ください。尚、媒体本体の媒体には予めバーコードラベル(NO.000001~000030;変更不可)が貼り付けられています。
- ・LTOカートリッジを追加手配する場合は、消耗品扱いで、日立情報システムまたは、日立電子サービスにて御購入ください。
- ・LTOタイプ列装置のテープドライブ列導入サービスについては、<http://www.hitachi.co.jp/Prod/comp/OSD/pc/ha/service/tape/index.html>を参照願います。

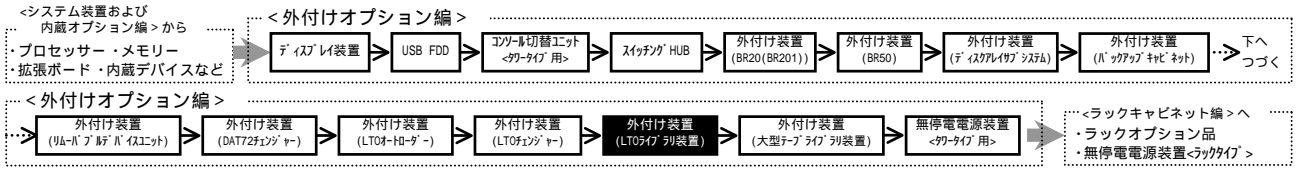

Fibre Channelホ-ト 経由接続構成

RS440 AH
RS220 AH, BH, DH
TS20 AH, BH, CH, DH

・表記の価格は、希望小売価格です。

【[カ-タイプ]での単体接続：FC直結接続】LTO3ドライブ搭載モデル

FCスイッチ経由による接続は個別見積となります。

Fibreケーブル(2G-2G)(LCコネクタ-LCコネクタ)
〔15m〕
(GV-LT1LL15N) ¥19,950(税込)
・FCケーブルは3本必要です。



L18/500テープライブラリ装置
[Ultrium3(4GbpsFC)×2ドライブ,
30スロット,ラックマウントタイプ]
(GV-FT1L500BM30EA) ¥6,615,000(税込)

【LTO3カートリッジ】

手配形名	価格	スロット数	ラベル表示文字(十進数)	備考
GV-FT1LT3TP30	¥1,197,000(税込)	30巻	000001 ~ 000030	LTO Ultrium3 非圧縮時：400GB 圧縮時：800GB

【[カ-タイプ]での単体接続：FC直結接続】LTO4ドライブ搭載モデル

FCスイッチ経由による接続は個別見積となります。

Fibreケーブル(2G-2G)(LCコネクタ-LCコネクタ)
〔15m〕
(GV-LT1LL15N) ¥19,950(税込)
・FCケーブルは3本必要です。



L18/500テープライブラリ装置
[Ultrium4(4GbpsFC)×2ドライブ,
30スロット,ラックマウントタイプ]
(GV-FT1L500BM30H) ¥8,715,000(税込)

【LTO4カートリッジ】

手配形名	価格	スロット数	ラベル表示文字(十進数)	備考
GV-FT1LT4TP30	¥1,575,000(税込)	30巻	000001 ~ 000030	LTO Ultrium4 非圧縮時：800GB 圧縮時：1.6TB

- ・TS20 AH, BH, CH, DHモデルは、カ-タイプ/ラックタイプ共にホ-トとなります。
- ・ラックキャビネットへの搭載時、最下段(各1U)は搭載禁止。
- ・ホ-トOS: Windows Server 2008 Enterprise日本語版/Windows Server 2008 Enterprise without Hyper-V日本語版/
Windows Server 2008 Standard日本語版/Windows Server 2008 Standard without Hyper-V日本語版/
Windows Server 2008 Enterprise 32-bit日本語版/Windows Server 2008 Enterprise without Hyper-V 32-bit日本語版/
Windows Server 2008 Standard 32-bit日本語版/Windows Server 2008 Standard without Hyper-V 32-bit日本語版/
Windows Server 2003 R2, Enterprise Edition日本語版(SP2)/Windows Server 2003 R2, Standard Edition日本語版(SP2)/
Windows Server 2003 R2, Enterprise Edition日本語版(SP2)/Windows Server 2003 R2, Standard Edition日本語版(SP2)/
Windows Server 2003, Enterprise Edition日本語版(SP2)/Windows Server 2003, Standard Edition日本語版(SP2)/
Windows Server 2003, Enterprise Edition日本語版(SP2)/Windows Server 2003, Standard Edition日本語版(SP2)
上記OSのバックアップ・アプリケーションのインストールについては、お問い合わせください。
- ・HA8000側に搭載するFibre Channelホ-トのFCホ-ト数は、Ultrium3搭載のLTOタイプライブラリ装置の場合はLTOドライブ1台あたり1ホ-ト、FC-SW経由の場合はLTOドライブ2台あたり1ホ-トを目安にして下さい。Ultrium4ドライブの場合は1台あたり1ホ-トを目安にして下さい。また、異なるFibre Channelホ-ト(CC7421, CC7423, CC7402, CC7403)での接続も可能です。
- ・FCスイッチ接続時、Fabricホ-トのみをホ-トします。(Quick-Loopホ-ト未ホ-ト) (FCスイッチ接続は個別見積となります。)
- ・本装置に使用するカートリッジは、ラ-コードラベルが必須となります。必ずラ-コード付カートリッジを使用願います。
- ・LTOタイプライブラリ装置には、スロット数分のLTOカートリッジを標準添付していません。必要に応じ媒体を別したテープを御購入ください。尚、媒体ロットの媒体には予めラ-コードラベル(No.000001~000030;変更不可)が貼り付けられています。
- ・LTOカートリッジを追加手配する場合は、消耗品扱いで、日立情報システムまたは、日立電子サービスにて御購入ください。
- ・LTOタイプライブラリ装置のテープライブラリ導入サービスについては、<http://www.hitachi.co.jp/Prod/comp/OSD/pc/ha/service/tape/index.html>を参照願います。

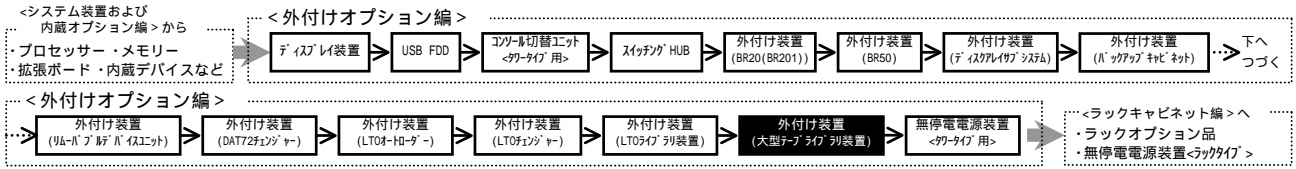

(10) 大型テープライブラリ装置 Fibre Channel 経由接続構成

RS440 AH
RS220 AH, BH, DH

・表記の価格は、希望小売価格です。

【光ケーブル】での単体接続：FC直結接続】LTO3ドライブ (4GbpsFC)搭載モデル

FCスイッチ経由による接続は個別見積となります。

Fibreケーブル (2G-2G) (LCコネクタ-LCコネクタ)
〔15m〕
(GV-LT1LL15N) ¥19,950(税込)
・FibreケーブルはL18/500本体(筐体外部)1本 + ドライブ 数分必要です。

大型テープライブラリ装置 L18 / 500

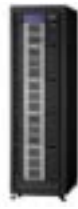

大型テープライブラリ装置
基本モジュール(ラックマウント:8U)
(GV-FT1L500BM50EA)
¥9,765,000(税込)

最小構成
・2ドライブ 固定
・49X00pt
・非圧縮時記憶容量:
LTO Ultrium3:19.6TB

最大構成
・2-18ドライブ まで搭載可
・529X00pt
・非圧縮時記憶容量:
LTO Ultrium3:211.6TB(529X00pt時)

オプション選択 (必須ではありません)

ドライブ 拡張モジュール(ラックマウント:8U):最大4モジュールまで
(搭載ドライブは、4ドライブ,搭載X00pt 84X00pt)
(GV-FT1L500DEME) ¥5,040,000(税込)

ドライブ

ドライブ 1台につき1本必要

Fibreケーブル (2G-2G) (LCコネクタ-LCコネクタ)
〔15m〕
(GV-LT1LL15N) ¥19,950(税込)

LTO Ultrium3ドライブ (4GbpsFC)
(400GB, 80MB/s)
(GV-FT1L500LT3A) ¥3,150,000(税込)

カートリッジ 拡張モジュール(ラックマウント:8U):最大4モジュールまで
(搭載X00pt 120X00pt)
(GV-FT1L500CEME) ¥3,570,000(税込)

【LTO3カートリッジ】

手配形名	価格	X00pt数	ラベル表示文字(十進数)	備考
GV-FT1LT3TP50	¥1,995,000(税込)	50巻	000001 ~ 000050	LTO Ultrium3
GV-FT1LT3TP100	¥3,990,000(税込)	100巻	000001 ~ 000100	非圧縮時: 400GB
GV-FT1LT3TP150	¥5,985,000(税込)	150巻	000001 ~ 000150	圧縮時: 800GB
GV-FT1LT3TP200	¥7,980,000(税込)	200巻	000001 ~ 000200	
GV-FT1LT3TP250	¥9,975,000(税込)	250巻	000001 ~ 000250	
GV-FT1LT3TP300	¥11,970,000(税込)	300巻	000001 ~ 000300	
GV-FT1LT3TP350	¥13,965,000(税込)	350巻	000001 ~ 000350	
GV-FT1LT3TP400	¥15,960,000(税込)	400巻	000001 ~ 000400	
GV-FT1LT3TP450	¥17,955,000(税込)	450巻	000001 ~ 000450	
GV-FT1LT3TP500	¥19,950,000(税込)	500巻	000001 ~ 000500	
GV-FT1LT3TP550	¥21,945,000(税込)	550巻	000001 ~ 000550	
GV-FT1LT3TP600	¥23,940,000(税込)	600巻	000001 ~ 000600	

- ・大型テープドライブ 列装置L18/500の価格、構成についてはお問い合わせ下さい。
- ・サーバOS: Windows Server 2008 Enterprise日本語版/Windows Server 2008 Enterprise without Hyper-V日本語版/
Windows Server 2008 Standard日本語版/Windows Server 2008 Standard without Hyper-V日本語版/
Windows Server 2008 Enterprise 32-bit日本語版/Windows Server 2008 Enterprise without Hyper-V 32-bit日本語版/
Windows Server 2008 Standard 32-bit日本語版/Windows Server 2008 Standard without Hyper-V 32-bit日本語版/
Windows Server 2003 R2, Enterprise x64 Edition日本語版 (SP2)/Windows Server 2003 R2, Standard x64 Edition日本語版 (SP2)/
Windows Server 2003 R2, Enterprise Edition日本語版 (SP2)/Windows Server 2003 R2, Standard Edition日本語版 (SP2)/
Windows Server 2003, Enterprise x64 Edition日本語版 (SP2)/Windows Server 2003, Standard x64 Edition日本語版 (SP2)/
Windows Server 2003, Enterprise Edition日本語版 (SP2)/Windows Server 2003, Standard Edition日本語版 (SP2)
上記OSのバックアップ・アーカイブ・リカバリについてはお問い合わせください。
- ・本構成においてVeritas社製バックアップソフトウェア(NetBackup)を使用の場合は、構成確認についてお問い合わせ下さい。
- ・HA8000側に搭載するFibre Channel 経由のFCポート数は、LTOドライブ 直結の場合はLTOドライブ 1台あたり1ポート、FC-SW経由の場合はLTOドライブ 2台あたり1ポートを目安に下さい。また、異なるFibre Channel 経由 (CC7421, CC7423, CC7402, CC7403)での接続も可能です。
- ・FC接続接続時、Fabricモードのみをサポートします。(Quick-Loopモード未サポート)(FCスイッチ接続は個別見積になります)
- ・大型テープドライブ 列装置は、カートリッジにラベルを貼っておく必要があります。ラベル付きカートリッジを手配するか、ラベルコードラベルを別途購入してください。
- ・大型テープドライブ 列装置には、LTOカートリッジを標準添付していません。別途LTOカートリッジを購入ください。
- ・LTOカートリッジを追加手配する場合は、消耗品扱いで、日立情報システムズまたは、日立電子サービスにて御購入ください。

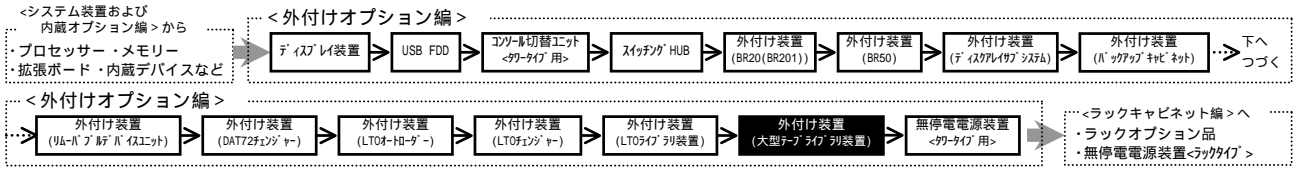

RS440 AH
RS220 AH, BH, DH

・表記の価格は、希望小売価格です。

【[光ケーブル]での単体接続：FC直結接続】LTO4ドライブ (4GbpsFC)搭載型

FCスイッチ経由による接続は個別見積となります。

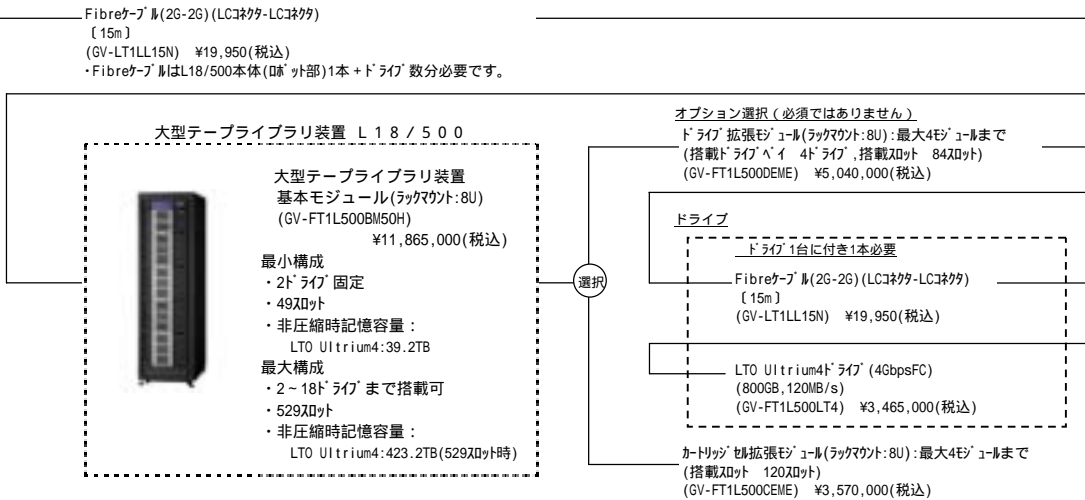

【LTO4カートリッジ】

手配形名	価格	ポート数	ケーブル表示文字(十進数)	備考
GV-FT1LT4TP50	¥2,625,000(税込)	50巻	000001 ~ 000050	LTO Ultrium4
GV-FT1LT4TP100	¥5,250,000(税込)	100巻	000001 ~ 000100	非圧縮時: 800GB
GV-FT1LT4TP150	¥7,875,000(税込)	150巻	000001 ~ 000150	圧縮時: 1.6TB
GV-FT1LT4TP200	¥10,500,000(税込)	200巻	000001 ~ 000200	
GV-FT1LT4TP250	¥13,125,000(税込)	250巻	000001 ~ 000250	
GV-FT1LT4TP300	¥15,750,000(税込)	300巻	000001 ~ 000300	
GV-FT1LT4TP350	¥18,375,000(税込)	350巻	000001 ~ 000350	
GV-FT1LT4TP400	¥21,000,000(税込)	400巻	000001 ~ 000400	
GV-FT1LT4TP450	¥23,625,000(税込)	450巻	000001 ~ 000450	
GV-FT1LT4TP500	¥26,250,000(税込)	500巻	000001 ~ 000500	
GV-FT1LT4TP550	¥28,875,000(税込)	550巻	000001 ~ 000550	
GV-FT1LT4TP600	¥31,500,000(税込)	600巻	000001 ~ 000600	

・大型テープドライブ 列装置L18/500の価格、構成についてはお問い合わせ下さい。

・OS: Windows Server 2008 Enterprise日本語版/Windows Server 2008 Enterprise without Hyper-V日本語版/
Windows Server 2008 Standard日本語版/Windows Server 2008 Standard without Hyper-V日本語版/
Windows Server 2008 Enterprise 32-bit日本語版/Windows Server 2008 Enterprise without Hyper-V 32-bit日本語版/
Windows Server 2008 Standard 32-bit日本語版/Windows Server 2008 Standard without Hyper-V 32-bit日本語版/
Windows Server 2003 R2, Enterprise x64 Edition日本語版 (SP2)/Windows Server 2003 R2, Standard x64 Edition日本語版 (SP2)/
Windows Server 2003 R2, Enterprise Edition日本語版 (SP2)/Windows Server 2003 R2, Standard Edition日本語版 (SP2)/
Windows Server 2003, Enterprise x64 Edition日本語版 (SP2)/Windows Server 2003, Standard x64 Edition日本語版 (SP2)/
Windows Server 2003, Enterprise Edition日本語版 (SP2)/Windows Server 2003, Standard Edition日本語版 (SP2)
上記OSのバックアップソフトウェア (NetBackup) についてはお問い合わせください。

・本構成においてVeritas社製バックアップソフトウェア (NetBackup) を使用の場合は、構成確認についてお問い合わせ下さい。

・HA8000側に搭載するFibre ChannelポートのFCポート数は、LTOドライブ1台あたり1ポートを目安にして下さい。(FC-SW経由の接続の場合も同様です。)
また、異なるFibre Channelポート (CC7421, CC7423, CC7402, CC7403) での接続も可能です。

・FCスイッチ接続時、Fabricポートのみをポートします。(Quick-Loopモード未対応) (FCスイッチ接続は個別見積になります)

・大型テープドライブ 列装置は、カードリッジにラベルを貼っておく必要があります。ラベル付きカードリッジを手配するか、ラベルを別途購入してください。

・大型テープドライブ 列装置には、LTOカードリッジを標準添付していません。別途LTOカードリッジを購入してください。

・LTOカードリッジを追加手配する場合は、消耗品扱いで、日立情報システムまたは、日立電子サービスにて御購入ください。

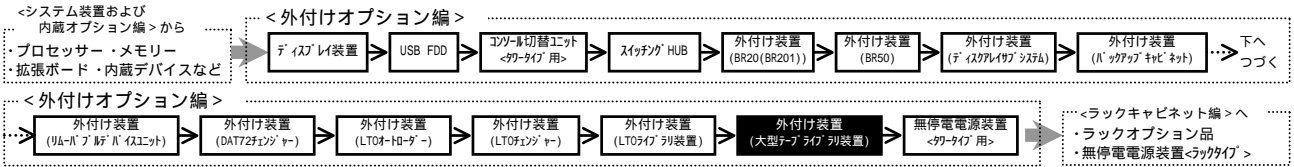

RS440 AH
RS220 AH,BH, DH

・GV-xx形式の価格は、希望小売価格です。
・HT-xx形式の価格は、標準価格です。

【[光ケーブル]での単体接続：FC直結接続】LTO4ドライブ搭載モデル

FCスイッチ経由による接続は個別見積となります。

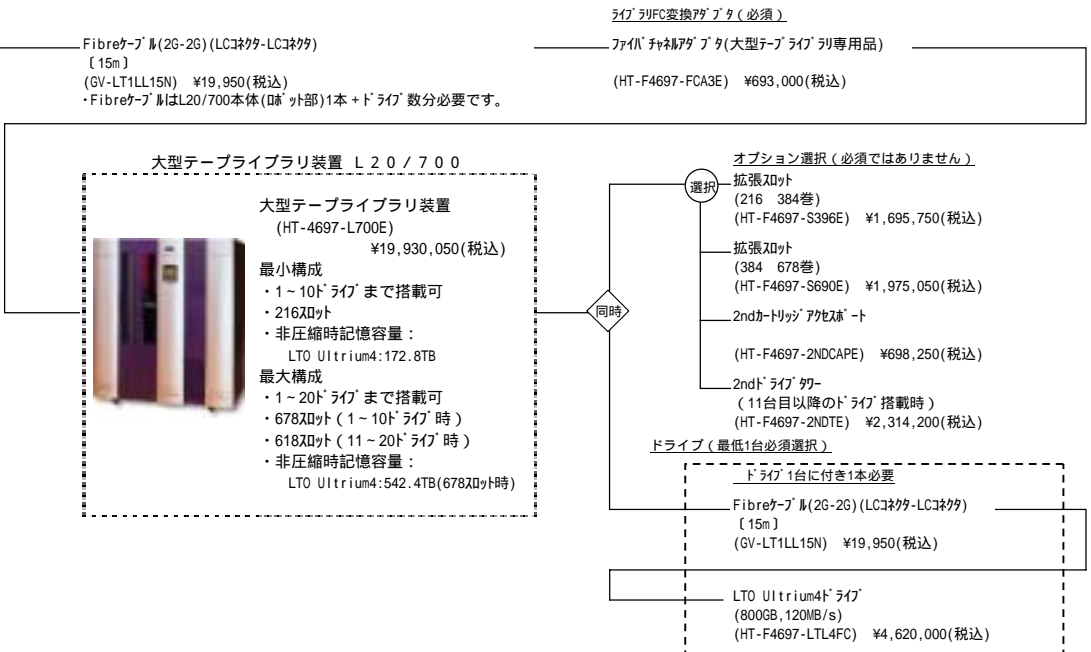

【LTO4カートリッジ】

手配形名	価格	ヘッド数	バーコード表示文字(十進数)	備考
HT-F4697-LT4TPC	¥8,190,000(税込)	156巻	000001 ~ 000156	LTO Ultrium4
HT-F4697-LT4TPE	¥11,340,000(税込)	216巻	000001 ~ 000216	非圧縮時：800GB
HT-F4697-LT4TPF	¥17,010,000(税込)	324巻	000001 ~ 000324	圧縮時：1.6TB
HT-F4697-LT4TPG	¥20,160,000(税込)	384巻	000001 ~ 000384	
HT-F4697-LT4TPH	¥32,445,000(税込)	618巻	000001 ~ 000618	
HT-F4697-LT4TPJ	¥35,595,000(税込)	678巻	000001 ~ 000678	

- ・大型テープライブラリ装置L20/700の価格、構成についてはお問い合わせ下さい。
- ・OS：Windows Server 2008 Enterprise日本語版/Windows Server 2008 Enterprise without Hyper-V日本語版/Windows Server 2008 Standard日本語版/Windows Server 2008 Standard without Hyper-V日本語版/Windows Server 2008 Enterprise 32-bit日本語版/Windows Server 2008 Enterprise without Hyper-V 32-bit日本語版/Windows Server 2008 Standard 32-bit日本語版/Windows Server 2008 Standard without Hyper-V 32-bit日本語版/Windows Server 2003 R2,Enterprise x64 Edition日本語版(SP2)/Windows Server 2003 R2,Standard x64 Edition日本語版(SP2)/Windows Server 2003 R2,Enterprise Edition日本語版(SP2)/Windows Server 2003 R2,Standard Edition日本語版(SP2)/Windows Server 2003,Enterprise x64 Edition日本語版(SP2)/Windows Server 2003,Standard x64 Edition日本語版(SP2)/Windows Server 2003,Enterprise Edition日本語版(SP2)/Windows Server 2003,Standard Edition日本語版(SP2)
上記OSのバックアップアプリケーションプログラムについてはお問い合わせください。
- ・本構成においてVeritas社製バックアップアプリケーション(NetBackup)を使用の場合は、構成確認についてお問い合わせ下さい。
- ・HA8000側に搭載するFibre ChannelボードのFCポート数は、LTOドライブ1台あたり1ポートを目安して下さい。(FCを経由して接続の場合も同様です。)
また、異なるFibre Channelボード(CC7421,CC7423,CC7402,CC7403)での接続も可能です。
- ・FCスイッチ接続時、Fabricボードのみを交換します。(Quick-Loopボード未搭載) (FCスイッチ接続は個別見積になります)
- ・大型テープライブラリ装置は、カートリッジにバーコードラベルを貼っておく必要があります。バーコードラベル付きカートリッジを手配するか、バーコードラベルを別途購入してください。
- ・大型テープライブラリ装置には、LTOカートリッジを標準添付していません。別途LTOカートリッジを購入ください。
- ・LTOカートリッジを追加手配する場合は、消耗品扱いで、日立情報システムまたは、日立電子サービスにて御購入ください。

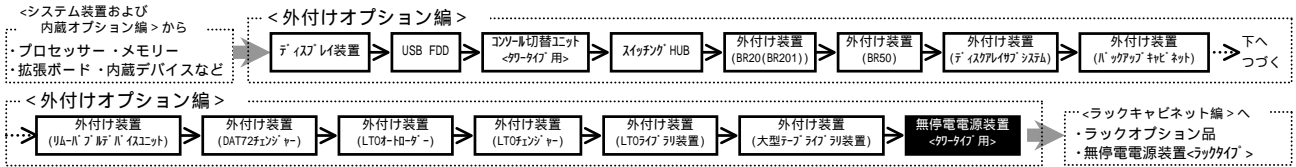

2.6 無停電電源装置 (UPS)

<タワータイプ用>













・表記の価格は、希望小売価格です。

TS20 AH, BH, *1
CH, DH

[おまかせ安心モデル(3年)接続用]

*1: TS20AH / TS20BH / TS20CHモデルでは無停電電源装置セット(GH-SBUK7076xxx)は、容量不足の為使用出来ません。

TS10 AH, BH,
CH, DH

 UPS 接続ケーブル [1.8m, WindowsServer2003, Linux用, RoHS対応] (GH-LU7201)	 無停電電源装置 [750VA/500W, RoHS対応] (GH-BU7076)
無停電電源装置セット (GH-SBUK7076A03)	納入後2年経過時 ¹⁾ バッテリー交換 ¥109,200(税込)
 UPS 接続ケーブル [1.8m] ・PowerChute Business Editionに標準添付されます。	 無停電電源装置 [750VA/500W, RoHS対応] (GH-BU7076)
無停電電源装置セット (GH-SBUK7076S33)	納入後2年経過時 ¹⁾ バッテリー交換 完了しました。
 UPS 接続ケーブル [1.8m] ・PowerChute Business Editionに標準添付されます。	 無停電電源装置 [750VA/500W, RoHS対応] (GH-BU7076)
無停電電源装置セット (GH-SBUK7076S53)	納入後2年経過時 ¹⁾ バッテリー交換 ¥109,200(税込)
 UPS 接続ケーブル [1.8m, WindowsServer2003, Linux用, RoHS対応] (GH-LU7201)	 無停電電源装置 [1000VA/670W, RoHS対応] (GH-BU7101)
無停電電源装置セット (GH-SBUK7101A03)	納入後2年経過時 ¹⁾ バッテリー交換 ¥143,850(税込)
 UPS 接続ケーブル [1.8m] ・PowerChute Business Editionに標準添付されます。	 無停電電源装置 [1000VA/670W, RoHS対応] (GH-BU7101)
無停電電源装置セット (GH-SBUK7101S33)	納入後2年経過時 ¹⁾ バッテリー交換 完了しました。
 UPS 接続ケーブル [1.8m] ・PowerChute Business Editionに標準添付されます。	 無停電電源装置 [1000VA/670W, RoHS対応] (GH-BU7101)
無停電電源装置セット (GH-SBUK7101S53)	納入後2年経過時 ¹⁾ バッテリー交換 ¥143,850(税込)

<ご注意>

無停電電源装置セットは、システム装置とは別に搬入費が必要ですので必ず搬入サービスを手配願います。
 なお、セットアップサービス(現地据付)は、システム装置と同時搬入の場合は、システム装置側のセットアップサービスに含みますので、手配の必要はありません。(システム装置のセットアップサービスを手配の時)

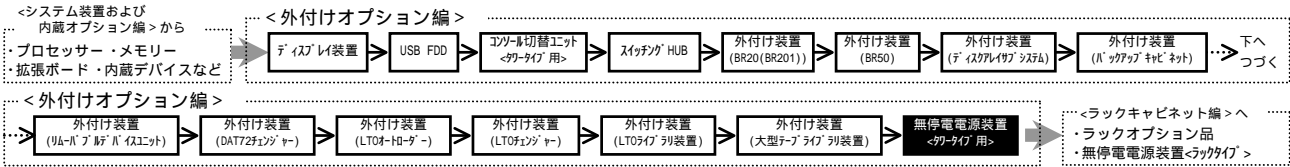

・表記の価格は、希望小売価格です。

TS20 AH, BH,
CH, DH

TS10 AH, BH,
CH, DH

[おまかせ安心モデル(3年)接続用]

選択

 U P S 接続ケーブル [1.8m, Windows Server 2003, Linux用, RoHS対応] (GH-LU7201)	 無停電電源装置 [1200VA/980W, RoHS対応] (GH-BU7151)
無停電電源装置セット (GH-SBUK7151A03)	納入後2年経過時バッテリー交換 ¥175,350(税込)
 U P S 接続ケーブル [1.8m] ・PowerChute Business Editionに標準添付されます。	 無停電電源装置 [1200VA/980W, RoHS対応] (GH-BU7151)
無停電電源装置セット (GH-SBUK7151S33)	納入後2年経過時バッテリー交換 完了しました。
 U P S 接続ケーブル [1.8m] ・PowerChute Business Editionに標準添付されます。	 無停電電源装置 [1200VA/980W, RoHS対応] (GH-BU7151)
無停電電源装置セット (GH-SBUK7151S53)	納入後2年経過時バッテリー交換 ¥175,350(税込)

<ご注意>

無停電電源装置セットは、システム装置とは別に搬入費が必要ですので必ず搬入サービスを手配願います。
 なお、セットアップサービス(現地据付)は、システム装置と同時搬入の場合は、システム装置側のセットアップサービスに含みますので、手配の必要はありません。(システム装置のセットアップサービスを手配の時)

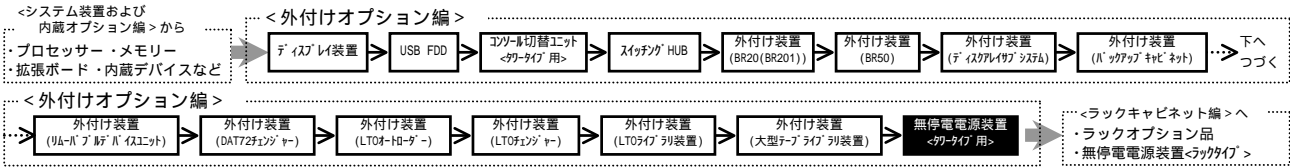

・表記の価格は、希望小売価格です。

TS20 AH, BH, *1
CH, DH

[標準ケーブル接続用]

TS10 AH, BH,
CH, DH

*1: TS20AH / TS20BH / TS20CHモデルでは無停電電源装置セット(GH-SBUK7076xxx)は、容量不足の為使用出来ません。

選択	 UPS接続ケーブル [1.8m, WindowsServer2003, Linux用, RoHS対応] (GH-LU7201) 無停電電源装置セット (GH-SBUK7076A00)	 無停電電源装置 [750VA/500W, RoHS対応] (GH-BU7076) ¥73,500(税込)
	 UPS接続ケーブル [1.8m] ・PowerChute Business Editionに標準添付されます。	 無停電電源装置 [750VA/500W, RoHS対応] (GH-BU7076) 完売しました。
	 UPS接続ケーブル [1.8m] ・PowerChute Business Editionに標準添付されます。	 無停電電源装置 [750VA/500W, RoHS対応] (GH-BU7076) ¥73,500(税込)
	 UPS接続ケーブル [1.8m, WindowsServer2003, Linux用, RoHS対応] (GH-LU7201) 無停電電源装置セット (GH-SBUK7101A00)	 無停電電源装置 [1000VA/670W, RoHS対応] (GH-BU7101) ¥96,600(税込)
	 UPS接続ケーブル [1.8m] ・PowerChute Business Editionに標準添付されます。	 無停電電源装置 [1000VA/670W, RoHS対応] (GH-BU7101) 完売しました。
	 UPS接続ケーブル [1.8m] ・PowerChute Business Editionに標準添付されます。	 無停電電源装置 [1000VA/670W, RoHS対応] (GH-BU7101) ¥96,600(税込)

<ご注意>
 無停電電源装置セットは、システム装置とは別に搬入費が必要ですので必ず搬入サービスを手配願います。
 なお、セットアップサービス(現地据付)は、システム装置と同時搬入の場合は、システム装置側のセットアップサービスに含みますので、手配の必要はありません。(システム装置のセットアップサービスを手配の時)

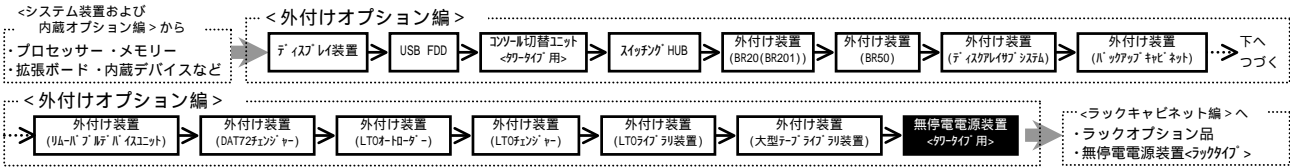

・表記の価格は、希望小売価格です。

TS20 AH, BH,
CH, DH

[標準ケーブル接続用]

TS10 AH, BH,
CH, DH

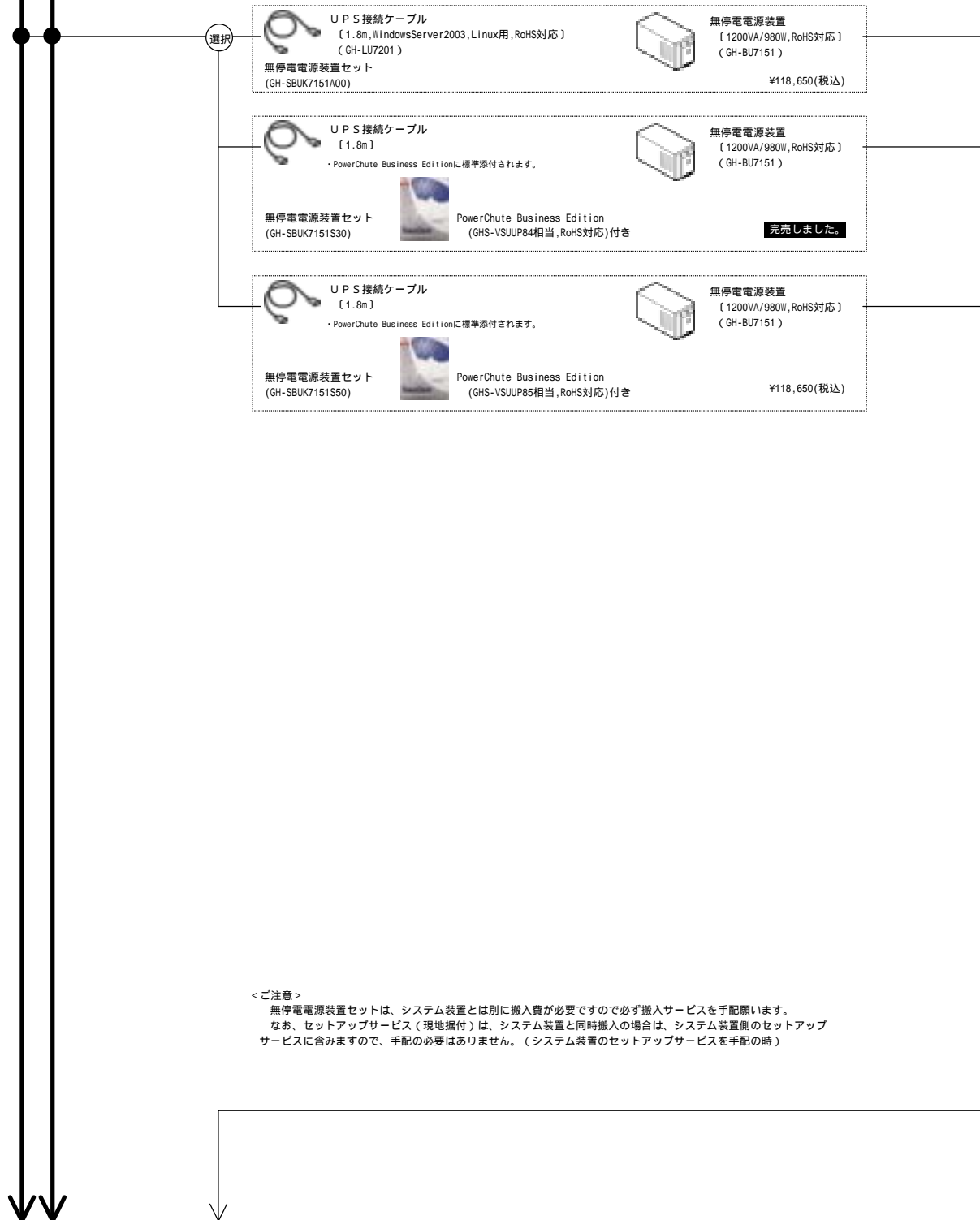

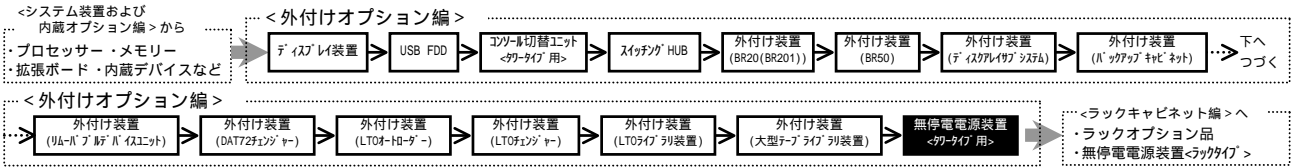

・表記の価格は、希望小売価格です。

TS20 AH, BH,
CH, DH

TS10 AH, BH,
CH, DH

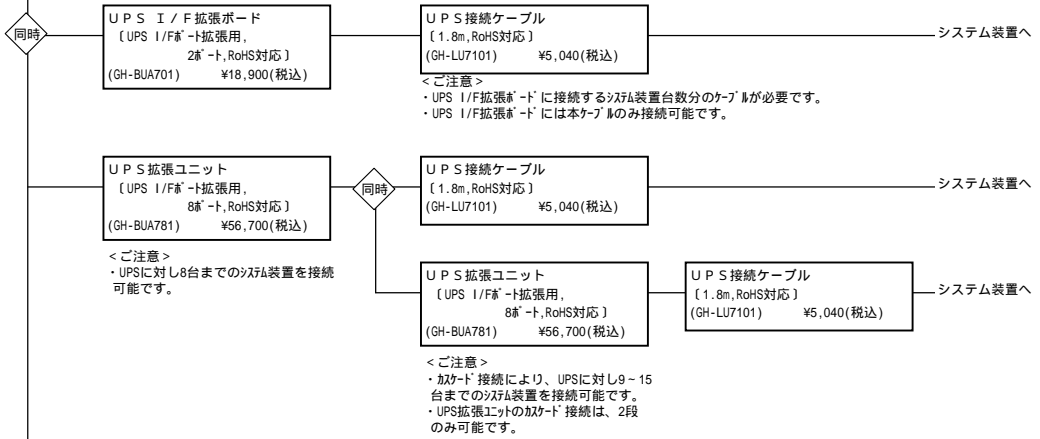

<ご注意>
UPS I/F拡張ボード及びUPS拡張ユニットはそれぞれ単独での接続及び同時接続が可能です。但し、UPS I/F拡張ボード搭載時は、UPS拡張ユニットのカスケード接続は出来ません。(UPS拡張ユニット接続には、UPS I/F拡張ボードを必要としません。)
UPS I/F拡張ボード及びUPS拡張ユニット使用の場合、PowerChuteが必要です。
PowerChuteは、1つのパッケージで1台のUPSから、UPS I/F拡張ボード及びUPS拡張ユニット経由で接続のすべてのシステム装置にインストールが可能です。
UPS拡張ユニット使用の場合、必要なUPS接続ケーブル本数は、「接続システム装置台数」- 1 です。(カスケード接続時も含む) (システム装置とUPS拡張ユニットのAdvanced Port間の接続は、PowerChuteに添付のUPS接続ケーブルに限定します。)

UPSへ接続するシステム装置台数毎のUPS I/F拡張ボード、UPS拡張ユニット及びUPS接続ケーブルの最低必要数は下記のとおりです。(UPS接続ケーブル本数については、PowerChuteに付属の1本を除いた本数を示しています。)

UPS I/F拡張ボード/UPS拡張ユニット混在搭載時

接続システム装置台数	1台	2台	3台	4台	5台	6台	7台	8台	9台	10台
UPS I/F拡張ボード	-	1枚	1枚	1枚	1枚	1枚	1枚	1枚	1枚	1枚
UPS拡張ユニット	-	-	-	1台	1台	1台	1台	1台	1台	1台
UPS接続ケーブル本数	0本	1本	2本	3本	4本	5本	6本	7本	8本	9本

UPS拡張ユニット1台接続及びUPS拡張ユニットカスケード接続時

接続システム装置台数	1台	2台	3台	4台	5台	6台	7台	8台	9台	10台	11台	12台	13台	14台	15台
UPS拡張ユニット	-	1台	1台	1台	1台	1台	1台	1台	2台	2台	2台	2台	2台	2台	2台
UPS接続ケーブル本数	0本	1本	2本	3本	4本	5本	6本	7本	8本	9本	10本	11本	12本	13本	14本

<注意>
UPSへ接続するシステム装置台数の総最大消費電力量(W)は、UPSの容量(W値)を超えないよう台数設定願います。

PowerChute Business Edition (*1)
〔UPS接続ケーブル付, RoHS対応〕
(GHS-VSUUP84) **完売しました。**

*1: <PowerChute Business Edition(GHS-VSUUP84)について>
・無停電電源装置(GH-SBUK7151x/GH-SBUK7101x/GH-SBUK7076x)対応の管理ソフトです。
・無停電電源装置とシステム装置間のUPS接続ケーブル〔1.8m〕が標準添付されます。
・PowerChute Business Editionは、UPS毎に1つの「パッケージ」が必要です。(1ライセンス/パッケージ)
・UPS標準ボードへ接続のUPS接続ケーブルはPowerChute Business Editionに添付のケーブルを御使用願います。〔UPS接続ケーブル〔GH-LU7101/GH-LU7201〕は使用出来ません。〕
・Windows Server 2003及びWindows Server 2003 x64 Editions対応品(v7.0.5)です。(Windows Server 2008非対応)

PowerChute Business Edition (*2)
〔UPS接続ケーブル付, RoHS対応〕
(GHS-VSUUP85) ¥16,485(税込)

*2: <PowerChute Business Edition(GHS-VSUUP85)について>
・無停電電源装置(GH-SBUK7151x/GH-SBUK7101x/GH-SBUK7076x)対応の管理ソフトです。
・無停電電源装置とシステム装置間のUPS接続ケーブル〔1.8m〕が標準添付されます。
・PowerChute Business Editionは、UPS毎に1つの「パッケージ」が必要です。(1ライセンス/パッケージ)
・UPS標準ボードへ接続のUPS接続ケーブルはPowerChute Business Editionに添付のケーブルを御使用願います。〔UPS接続ケーブル〔GH-LU7101/GH-LU7201〕は使用出来ません。〕
・Windows Server 2008/Windows Server 2003及びWindows Server 2003 x64 Editions対応品(v8.0)です。

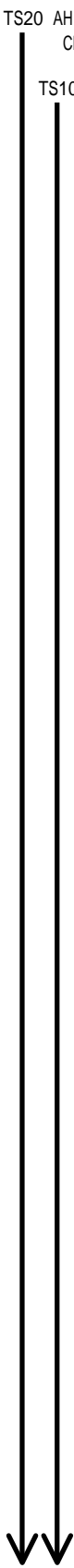

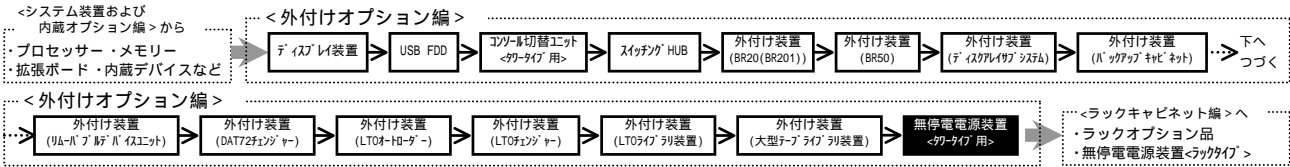

・表記の価格は、希望小売価格です。

TS20 AH, BH,
CH, DH

**【おまかせ安心モデル(3年)/
標準型 接続用】**

TS10 AH, BH,
CH, DH

選択

UPS接続ケーブル (3.0m)
・PowerMoni torHに標準添付されます。

無停電電源装置 (1500VA/1050W, RoHS対応) (GH-BU9151)

無停電電源装置セット PowerMoni torH(WindowsServer2003対応版) [RoHS対応] 付き (GH-SBUK9151S1) ¥257,250(税込)

UPS接続ケーブル (3.0m)
・PowerMoni torHに標準添付されます。

無停電電源装置 (1500VA/1050W, RoHS対応) (GH-BU9151)

無停電電源装置セット PowerMoni torH(WindowsServer2003対応版) [RoHS対応] + PowerMoni torHドライブソフト(GHS-VSUUP93) 付き (GH-SBUK9151S2) ¥309,750(税込)

PowerMoni torHドライブソフト (*1)
(WindowsServer2003対応版, RoHS対応)
(GHS-VSUUP93) ¥52,500(税込)

*1: <PowerMoni torHドライブソフト(GHS-VSUUP93)について>
・無停電電源装置 (GH-BU9151) 対応の管理ソフトです。
・105ヶ所(1台のUPSに接続のコネクタ群に対して、105ヶ所使用可能)
・WindowsServer2003対応品です。(WindowsServer2008非対応)

UPS接続ケーブル (3.0m)
・PowerMoni torHに標準添付されます。

無停電電源装置 (1500VA/1050W, RoHS対応) (GH-BU9151)

無停電電源装置セット PowerMoni torH(WindowsServer2008対応版) [RoHS対応] 付き (GH-SBUK9151S3) ¥257,250(税込)

UPS接続ケーブル (3.0m)
・PowerMoni torHに標準添付されます。

無停電電源装置 (1500VA/1050W, RoHS対応) (GH-BU9151)

無停電電源装置セット PowerMoni torH(WindowsServer2008対応版) [RoHS対応] + PowerMoni torHドライブソフト(GHS-VSUUP95) 付き (GH-SBUK9151S4) ¥309,750(税込)

PowerMoni torHドライブソフト (*2)
(WindowsServer2008対応版, RoHS対応)
(GHS-VSUUP95) ¥52,500(税込)

*2: <PowerMoni torHドライブソフト(GHS-VSUUP95)について>
・無停電電源装置 (GH-BU9151) 対応の管理ソフトです。
・105ヶ所(1台のUPSに接続のコネクタ群に対して、105ヶ所使用可能)
・WindowsServer2008対応品です。(WindowsServer2003非対応)

・無停電電源装置セット(GH-SBUK9151S3)のPowerMoni torH(WindowsServer2008対応版)及びPowerMoni torHドライブソフト(GHS-VSUUP95)のWindowsServer2008(x86版)へのアップデートは、2008.10.10.ですが、WindowsServer2008(x64版)へのアップデートは、2008.11.21.となります。