

HITACHI Advanced Server HA8000シリーズ

(TS10xG, TS20xG, RS110xG, RS210xG, RS220xG, RS440AG 版)

システム構成図

(2008年 3月18日現在)



HA8000series

HITACHI

「HITACHI Advanced Server HA8000 シリーズ システム構成図」に関するご注意

< 他社所有商標に関する表示 >

- ・Pentium, Xeonは、Intel Corporationの商標または登録商標です。
- ・Microsoft, Windows, Windows 2000, Internet Explorerは、米国およびその他の国における米国Microsoft Corp.の登録商標です。
- ・Linuxは、Linus Torvaldsの米国及びその他の国及びその他の国商標あるいは登録商標です。
- ・Red Hatは、Red Hat, Inc.の米国及びその他の国における商標または登録商標です。
- ・VMwareは、VMware, Inc.の米国及び各国での登録商標または商標です。
- ・Advanced Intelligent Tapeは、 \square 株式会社の登録商標です。
- ・ARCServeは米国Computer Associates International, Incの登録商標です。
- ・VERITASは、Symantec Corporation及びその関連会社の登録商標です。
- ・Chipkillは、IBM Corporationの商標です。
- ・その他、記載されているソフトウェアおよびハードウェアの名称等は、一般に開発会社の商品名称または登録商標です。

< 断り書き >

- ・本資料では、以降
Intel(R) Pentium(R) Dual-Core Desktop プロセッサ E2160をPentium Dual-Core E2160に、
Dual-Core Intel(R) Xeon(R) プロセッサ 3075をXeon 3075に、
Dual-Core Intel(R) Xeon(R) プロセッサ 5110をXeon 5110に、
Dual-Core Intel(R) Xeon(R) プロセッサ 5160をXeon 5160に、
Dual-Core Intel(R) Xeon(R) プロセッサ E7220をXeon E7220に、
Quad-Core Intel(R) Xeon(R) プロセッサ X3230をXeon X3230に、
Quad-Core Intel(R) Xeon(R) プロセッサ E5310をXeon E5310に、
Quad-Core Intel(R) Xeon(R) プロセッサ L5320をXeon L5320に、
Quad-Core Intel(R) Xeon(R) プロセッサ E5345をXeon E5345に、
Quad-Core Intel(R) Xeon(R) プロセッサ X7350をXeon X7350に、
Microsoft(R) Windows Server(R) 2003 R2, Enterprise x64 Edition日本語版を
Windows Server 2003 R2, Enterprise x64 Edition日本語版に、
Microsoft(R) Windows Server(R) 2003, Enterprise x64 Edition日本語版を
Windows Server 2003, Enterprise x64 Edition日本語版に、
Microsoft(R) Windows Server(R) 2003 R2, Standard x64 Edition日本語版を
Windows Server 2003 R2, Standard x64 Edition日本語版に、
Microsoft(R) Windows Server(R) 2003, Standard x64 Edition日本語版を
Windows Server 2003, Standard x64 Edition日本語版に、
Microsoft(R) Windows Server(R) 2003 R2, Enterprise Edition日本語版を
Windows Server 2003 R2, Enterprise Edition日本語版に、
Microsoft(R) Windows Server(R) 2003, Enterprise Edition日本語版を
Windows Server 2003, Enterprise Edition日本語版に、
Microsoft(R) Windows Server(R) 2003 R2, Standard Edition日本語版を
Windows Server 2003 R2, Standard Edition日本語版に、
Microsoft(R) Windows Server(R) 2003, Standard Edition日本語版を
Windows Server 2003, Standard Edition日本語版に、
Microsoft(R) Windows(R) 2000 Advanced Server日本語版を
Windows 2000 Advanced Server日本語版に、
Microsoft(R) Windows(R) 2000 Server日本語版を
Windows 2000 Server日本語版に、
Microsoft(R) Windows(R) Storage Server 2003 R2, Workgroup Editionを
Windows Storage Server 2003 R2, Workgroup Editionに、
Microsoft(R) Windows(R) Storage Server 2003 R2, Express Editionを
Windows Storage Server 2003 R2, Express Editionに、
それぞれ略称致します。

- ・本資料で使用の単位は、
K : 1,024
k : 10³
M : 10⁶
G : 10⁹
T : 10¹² で換算しています。

<流通プログラムの紹介が「HANDライブラリ」インターネットによる情報提供について>

HA8000シリーズで利用できる流通ソフトウェア/ハードウェアの情報を、インターネットで入手頂けます。

この情報は各販売元から頂いた情報をそのまま纏めたものであり、(株)日立製作所では動作保証は致しかねますが、構成検討の際にあわせて御参照下さい。

<http://www.hitachi.co.jp/HAND/>

お問い合わせ先

本製品のハードウェアについての技術的なお問い合わせは、HCAセンタ（HITACカスタマ・アンサ・センタ）でご回答いたしますので、次のフリーダイヤルにおかけください。受付担当がお問い合わせ内容を承り、専門エンジニアが折り返し電話でお答えするコールバック方式をとらせていただきます。

HCAセンタ（HITACカスタマ・アンサ・センタ）
<フリーダイヤル> 0120 - 2580 - 91

<受付時間> 9:00～12:00 / 13:00～17:00（土・日・祝日を除く）

お願い

- ・質問内容をFAXでお送りいただくこともありますので、ご協力をお願いいたします。
- ・HITACカスタマ・アンサ・センタでお答えできるのは、製品のハードウェアの機能や操作方法などです。OSや各言語によるユーザープログラムの技術支援は、除きます。
- ・明らかにハードウェア障害と思われる場合は、販売会社または保守会社にご連絡ください。

ハードウェア保守サービスについて

お客様に、機器を最良な状態でお使い頂きたい為、きめ細かな保守サービスをご用意しております。
 HA8000シリーズ（HA8000/TS10, TS20, RS110, RS210, RS220, RS440）において「TCOを削減する無償保証」、「迅速な保守対応」、「充実なサポート&サービス」、「安心の運用性・信頼性」、「高品質・高性能のハードウェア」をコンセプトとした3年無償保証サービスを開始します。

3年無償保証サービス	1年目： 維持保守サービス [当日オンサイト] (無償)	2, 3年目： 出張修理サービス [翌平日オンサイト](無償)	有償サービス 年契約サービス (維持保守サービス、 出張修理サービス、 バーコールサービス など)				
	2, 3年目： 維持保守サービス[当日オンサイト]への アップグレードサービス(有償)						
1年無償保証サービス	1年目： 維持保守サービス [当日オンサイト] (無償)	有償サービス 年契約サービス(維持保守サービス, 出張修理サービス), バーコールサービスなど					
<table border="1" style="width: 100%;"> <tr> <td style="width: 25%;">1年目</td> <td style="width: 25%;">2年目</td> <td style="width: 25%;">3年目</td> <td style="width: 25%;">4年目以降</td> </tr> </table>				1年目	2年目	3年目	4年目以降
1年目	2年目	3年目	4年目以降				

1. 3年無償保証サービス

<対象機種>

HA8000/TS20, RS210, RS220, RS440システム装置及び内蔵オプション

<サービス内容>

無償保証期間	ご購入から3年間	
サービス内容	1年目	保守維持サービス[当日オンサイト] 障害発生発生時サービス員の即時出張による修復(無償)
	2, 3年目	出張修理サービス[翌平日オンサイト] *1 障害発生のご連絡から翌平日以降、サービス員の出張による修復(無償)
サービス時間	1年目	平日 8:00~19:00(土曜・日曜・祝日・年末年始を除く)
	2, 3年目	平日 9:00~17:00(土曜・日曜・祝日・年末年始を除く)

*1: 維持保守サービス[当日オンサイト]へのアップグレードサービス(有償)を用意しています。

2. 1年無償保証サービス

<対象機種>

HA8000/TS10, RS110システム装置及び内蔵オプション,
 外付けデバイス, ラック関連オプション品及び無停電電源装置

<サービス内容>

無償保証期間	ご購入から1年間	
サービス内容 *2	保守維持サービス[当日オンサイト] 障害発生発生時サービス員の即時出張による修復(無償)	
サービス時間	平日 8:00~19:00(土曜・日曜・祝日・年末年始を除く)	

*2: 3年バックサービス(1年間の無償保証期間を含む3年契約)(有償)を用意しています。

通常の維持保守契約に比較し割安となります。

3. 無償保証サービス期間と形名について

無償保証サービス期間と形名については、下表を参照願います。

	対象製品	形名
3年無償保証サービス対象製品	<ul style="list-style-type: none"> ・システム装置 (HA8000/TS20,RS210,RS220,RS440) ・システム装置内蔵オプション 	GQxx GGxx
	<ul style="list-style-type: none"> ・外付けデバイス (バックアップキャビネット,リムーバブルデバイスユニット) 	
1年無償保証サービス対象製品	<ul style="list-style-type: none"> ・システム装置 (HA8000/TS10,RS110) 	GHxx GVxx
	<ul style="list-style-type: none"> ・外付けデバイス (バックアップキャビネット,リムーバブルデバイスユニット除く) 	
	<ul style="list-style-type: none"> ・ラック関連オプション品 	
	<ul style="list-style-type: none"> ・無停電電源装置 	
接続される機種種の保証期間に準ずる製品	<ul style="list-style-type: none"> ・ディスプレイ装置 	PCxx

おまかせ安心モデル(3年)について

HA8000シリーズ全モデルにおいて、システム装置に維持保守(当日オンサイト)サービス3年と簡易定期点検サービスをセットにしたセットモデルを新規設定しました。

本セットモデルはお客様がより安心してお使い頂くことができ、またセット形名化により見積もり、手配を簡単にしたモデルです。

また、内蔵テープデバイスおよび無停電電源装置(UPS)に対しても3年維持保守サービスに加え2年目、3年目の推奨テープデバイスの供給や2年目のバッテリー交換作業等のサービスが付加された非常に便利な内容となっております。

1. 対象

- ・システム装置HA8000シリーズxGモデル全モデル対象
- ・内蔵テープデバイス
- ・無停電電源装置(UPS)(GH-SBUx9151/GV-SBU1xx1Nは除く)

2. セット形名

(1) システム装置セット形名

セット形名	O S	
GQM - 2	Windows Server 2003 R2, Enterprise x64 Edition日本語版(25CAL付)	
GQL - 2	Windows Server 2003 R2, Standard x64 Edition日本語版(5CAL付)	
GQM - 1	Windows Server 2003 R2, Enterprise Edition日本語版(25CAL付)	
GQL - 1	Windows Server 2003 R2, Standard Edition日本語版(5CAL付)	
GQA -	OSなし	

- ・には各モデル名称を示すコードが入ります。
- ・"おまかせ安心モデル(3年)"の場合は" A "が入ります。
- ・"おまかせ安心モデル(3年)"のセット形名例: GQLR22AG - Axxxxxx (RS220AGの場合)

(2) その他のセット形名

システム装置内蔵テープデバイスおよび無停電電源装置(UPS)についてのセット形名についても、おまかせ安心モデル(3年)専用セット形名を設定致します。

3. おまかせ安心モデル(3年)の製品イメージ

(1) システム装置

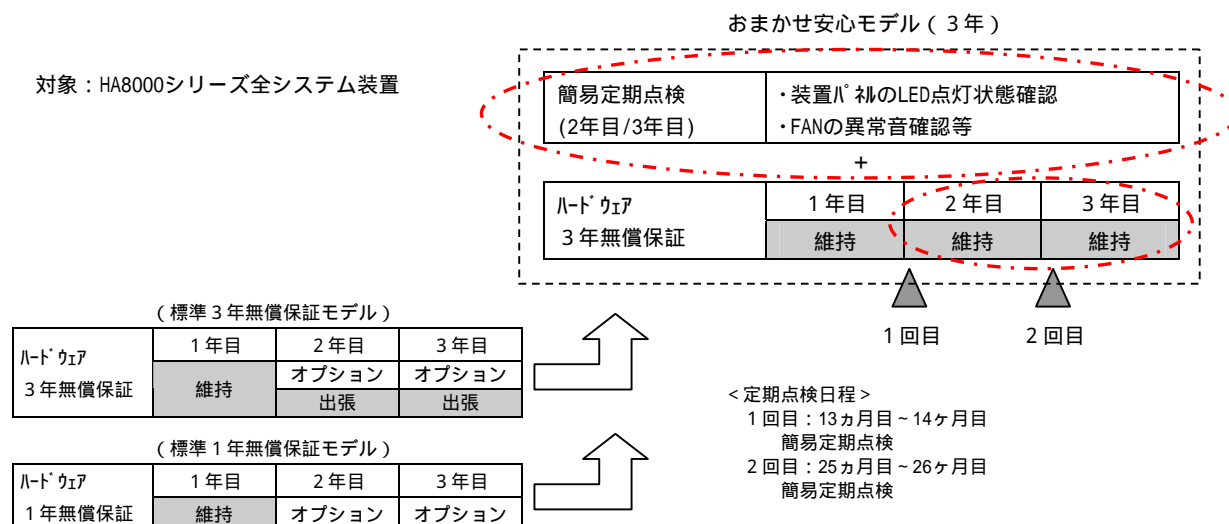

(2) 内蔵テープデバイス

対象：システム装置に内蔵する
全テープデバイス

おまかせ安心モデル (3 年)

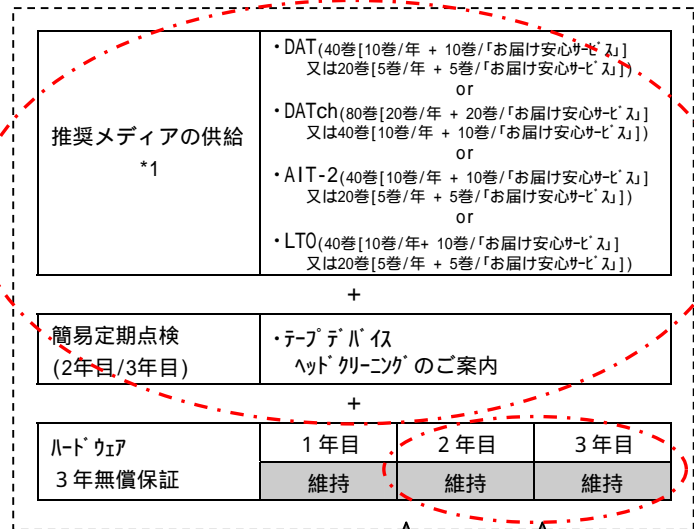

(標準 3年無償保証モデル)

ハードウェア 3年無償保証	1年目	2年目	3年目
	維持	オプション 出張	オプション 出張

(標準 1年無償保証モデル)

ハードウェア 1年無償保証	1年目	2年目	3年目
	維持	オプション	オプション

1回目 2回目

<定期点検日程；システム装置に同期>
(1年目のテープ供給は製品に同梱)
1回目：13ヵ月目～14ヵ月目
テープ供給、ヘッドクリーニングのご案内
2回目：25ヵ月目～26ヵ月目
テープ供給、ヘッドクリーニングのご案内

*1：1年目は機器納入時同梱されます。また、2年目以降は点検作業時にサービスエンジニアがご供給します。
・「お届け安心サービス」とは、「おまかせ安心モデル(3年)」にバンドルされ、お客様が必要時にメディアを提供するサービスです。

(3) 無停電電源装置 (UPS)

対象：全無停電電源装置
(但し、GH-SBUx9151/GV-SBU1xx1Nは除く)

おまかせ安心モデル (3 年)

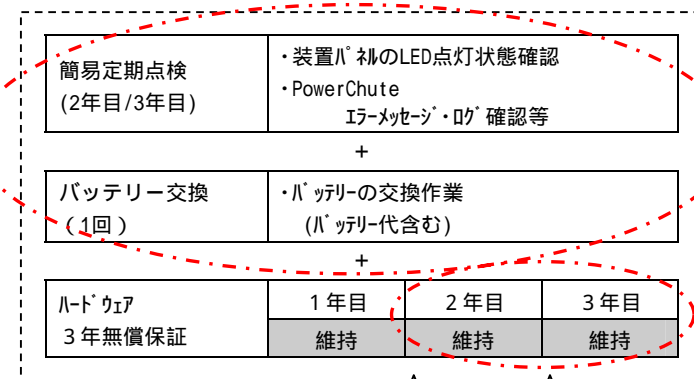

(標準モデル)

ハードウェア 1年無償保証	1年目	2年目	3年目
	維持	オプション	オプション

1回目 2回目

<定期点検日程；システム装置に同期>
1回目：13ヵ月目～14ヵ月目
簡易定期点検
2回目：25ヵ月目～26ヵ月目
簡易定期点検、
バッテリー交換(システム装置の電源off必須)

4. 簡易定期点検について

・簡易定期点検サービス時間帯は維持保守時間帯に同じとなります。

平日8:00～19:00

<点検項目>

対象装置	種別	内容
システム装置	確認	通気孔の塵埃付着状態確認
		装置パネルのLED点灯状態確認
		FANの異常音確認
		各種アラート情報, デバイスのステータス情報及びエラーログ確認
	案内	レンズクリーナーによるレンズ部清掃のご案内 (CD-ROM/DVD-ROM/DVD-RAM) [レンズクリーナーは、1セット無償提供]
内蔵テープデバイス	案内	クリーニングメディアによるヘッド部清掃のご案内 (DAT/DATch/AIT/LTO) [クリーニングメディアは、各点検時に1巻提供]
無停電電源装置 (UPS)	確認	通気孔の塵埃付着状態確認・清掃のご案内
		装置パネルのLED点灯状態確認
	交換	PowerChute エラーメッセージ・ログ確認
		バッテリー交換[2回目点検時](システム装置の電源off必須)

簡易点検の作業時間は、約30分程度です。

5. 販売上の注意事項

- (1) 標準モデルとおまかせ安心モデル(3年)の混在手配は認めませんのでご注意願います。
おまかせ安心モデル(3年)セットモデルにおいては増設内蔵テープデバイスおよび無停電電源装置(UPS)の形名も必ずおまかせ安心モデル(3年)の形名を手配願います。
- (2) 本サービスを実施するにあたってご購入いただいたお客様のユーザ登録が必須となります。
ユーザ登録を行わない場合、簡易定期点検およびテープ媒体送付、バッテリー交換等の作業を受けることができません。納入後は必ずユーザ登録を行うようにしてください。

1.4 HA8000/RS210 AG, BG



HA8000/RS210 AG, BG
(筐体色 : 黒)

HA8000/RS210 AG, BG システム装置 機器仕様

モデル名	RS210 AG		RS210 BG	
	RAID(SAS)モデル		RAID(シリアルATA)モデル	
筐体タイプ	ラックタイプ [1U]			
CPU (周波数)	Dual-Core Intel® Xeon® プロセッサ-5110(1.60GHz)/5160(3GHz), Quad-Core Intel® Xeon® プロセッサ- E5310(1.60GHz)/E5345(2.33GHz)			
	プロセッサ数(CPUコア数)	最小1/最大2 (Dual-Core Intel® Xeon® プロセッサ-5110/5160:2, Quad-Core Intel® Xeon® プロセッサ- E5310/E5345:4)		
	キャッシュ	Dual-Core Intel® Xeon® プロセッサ-5110/5160: データ2x32KB+命令2x32KB, Quad-Core Intel® Xeon® プロセッサ- E5310/E5345: データ4x32KB+命令4x32KB		
	メモリー	Dual-Core Intel® Xeon® プロセッサ-5110/5160:4MB, Quad-Core Intel® Xeon® プロセッサ- E5310/E5345:2x4MB		
チップセット	Intel 社製 5000P			
システムバス (FSB) 周波数	Dual-Core Intel® Xeon® プロセッサ-5110/Quad-Core Intel® Xeon® プロセッサ- E5310:1066MHz, Dual-Core Intel® Xeon® プロセッサ-5160/Quad-Core Intel® Xeon® プロセッサ- E5345:1333MHz			
メインメモリー	容量	最小:1GB/最大:32GB		
	スロット数	8		
	サポートメモリー容量	1GB(512MBx2), 2GB(1GBx2), 4GB(2GBx2), 8GB(4GBx2)		
	仕様	DDR2 SDRAM/667MHz/FB-DIMM/ECC/Chipkill 対応/オンラインメモリー対応/メモリーミラーリング 対応		
表示機能	アクセラレータ	XGI 社製 Z9S[オンボード]/PCI]		
	VRAM	32MB		
	表示解像度 (表示色) *1	640x480ドット(1677万色), 800x600ドット(1677万色), 1024x768ドット(1677万色), 1280x1024ドット(1677万色)		
ハードディスク (本体内蔵) *2	最大容量	RAID 0	900GB(300GBx3台)	
		RAID 5	600GB(300GBx3台)	
	サポートHDD容量	73GB, 146GB, 300GB		
	インタフェース	SAS		
	回転数	15000r/min		
RAID コントローラ	コントローラ	LSI 社製 1078 SAS[専用アダプター/PCI Express<x8>]		
	インタフェース	SAS		
	チャンネル数	8ポート(HDD1台/ポート)		
	キャッシュ容量	256MB(SDRAM/ECC)		
	サポートRAIDレベル	RAID 0, 1, 5, JBOD		
FDD	3.5型外付けUSB FDD(1.44MB/720KB)x1ドライブ(オプション)			
CD-ROM	薄型, 24倍速(IDE)x1ドライブ(オプション)			
DVD-ROM	薄型, DVD-ROM:8倍速/CD-ROM:24倍速(IDE)x1ドライブ(オプション)			
DVD-RAM	-			
拡張ベイ	3.5型ベイ (HDD専用ベイ)	3[ホットプラグ対応/ホットスワップ対応(ホットスワップはRAID1構成時のみ)]		
	5型ベイ (薄型)	1(CD-ROMまたはDVD-ROMにて占有)		
	FDD専用	-		
PCIスロット	PCI Express<x8>(LowProfile)x1, 64bit/100MHzx1 またはPCI Express<x8>(LowProfile)x1, PCI Express<x4>x1(オプション) ディスプレイ(D-SUB15ピン)x1, キーボード(PS/2タイプミニDIN6ピン)x1, マウス(PS/2タイプミニDIN6ピン)x1, シリアル(D-SUB9ピン)x1, USB(USB2.0)x5[オンボードx1, ポートx2, リアx2] *3			
標準インターフェイス	LAN	コントローラ	Intel 社製 82563EBx1[オンボード]/PCI]	
		インタフェース	1000BASE-T/100BASE-TX/10BASE-Tx2(RJ-45)	
	Wake On LAN機能	ポート*4		
外形寸法	486(W)x770(D)x44(H)mm[突起物含む], 430(W)x710(D)x44(H)mm[取付金具含まず]			
質量 [標準値] (()内は最大質量値)	約 16.7kg(20.0kg)		約 16.6kg(19.9kg)	
電源	電圧	AC100V ± 10% 50/60Hz		
	電源コードプラグ形状(本数)	接地型2極差込プラグ(標準:1本, 電源エントリ(オプション)搭載時:2本)		
	冗長化電源	1(標準)+1(オプション)[ホットプラグ対応]		
冗長FAN	ポート[ホットプラグ非対応]			
消費電力 [最大値]	582W		549W	
消費電流 [最大値]	6.7A		6.3A	
省エネ法に 基づく表示	区分	C		C
	エネルギー消費効率	0.013		0.012
VCCI基準 *5 / 騒音	クラスA情報技術装置 / 60dB以下 *7			
RoHS指令	対応(オプションは「4章オプション一覧」参照)			
インストールOS	Windows Server 2003 R2, Enterprise x64 Edition 日本語版 (SP2) (25CAL付) / Windows Server 2003 R2, Standard x64 Edition 日本語版 (SP2) (5CAL付) / Windows Server 2003 R2, Enterprise Edition 日本語版 (SP2) (25CAL付) / Windows Server 2003 R2, Standard Edition 日本語版 (SP2) (5CAL付) / Windows Server 2003 R2, Enterprise x64 Edition 日本語版 (SPなし/SP2) / Windows Server 2003, Enterprise x64 Edition 日本語版 (SPなし/SP2) / Windows Server 2003 R2, Standard x64 Edition 日本語版 (SPなし/SP2) / Windows Server 2003, Standard x64 Edition 日本語版 (SPなし/SP2) / Windows Server 2003 R2, Enterprise Edition 日本語版 (SPなし/SP2) / Windows Server 2003, Enterprise Edition 日本語版 (SP1/SP2) / Windows Server 2003 R2, Standard Edition 日本語版 (SPなし/SP2) / Windows Server 2003, Standard Edition 日本語版 (SP1/SP2) / Red Hat Enterprise Linux AS 4.5(AMD64 & Intel EM64T) [個別対応] / Red Hat Enterprise Linux ES 4.5(AMD64 & Intel EM64T) *6 / Red Hat Enterprise Linux AS 4.5(x86) [個別対応] / Red Hat Enterprise Linux ES 4.5(x86) *6			
サポートOS *8	JP1/ServerConductor/Agent[Windows][9-A 管理ツール, HA8000 System Installer[簡易インストールツール], MegaRAID Storage Manager[ディスク管理ツール], ネットワーク保守エージェント]			
添付ソフトウェア	電源ケーブル, 取扱説明書, HA8000 System Installer CD-ROM, ラック搭載用ガイドレール			
主な添付品	電源ケーブル, 取扱説明書, HA8000 System Installer CD-ROM, ラック搭載用ガイドレール			

*1: 使用するディスプレイやOSの制限などにより、実際に設定できる解像度、表示色が異なる場合があります。
 *2: ハードディスクの容量表記は、1TB=1000Byte, 1GB=1000Byte換算値です。1TB=1024Byte, 1GB=1024Byte換算のものとは表記上容量でも、実容量は少なくなります。
 *3: Windows Server 2003 x64 Editions/Windows Server 2003 環境のみサポート。又、全てのUSB機器の接続を保証するものではありません。
 *4: Windows Server 2003 x64 Editions/Windows Server 2003 環境でサポート。別途、JP1/ServerConductor/Server Managerが必要です。
 *5: 情報処理装置等電波障害自主規制協議会基準。クラスA情報技術装置を家庭環境で使用すると、電波妨害を引き起こすことがあります。この場合には、使用者が適切な対策を講ずるよう要求されることがあります。
 *6: (Vf) Linuxソフトウェアサービス及びLinuxインストール作業代行サービスの契約を前提にサポートします。Linux OSに関しては、動作確認情報を公開するものであり、全ての動作を保証するものではありません。
 *7: ISO7779に準拠した弊社測定値です。専用室への設置をお勧めします。設置環境や設置場所により、騒音が大きいと感じられることがありますので一般事務室に設置する場合には、環境や場所に十分注意の上導入してください。本装置においては、装置内部温度によってFANの回転数制御を行っているため、高温環境下で最大負荷を継続した場合や、FANが1つ故障した場合には本基準値を超えることがあります。又、電源投入時およびリブート時にもFAN回転数が一時的に最大になるため、本基準値を超えることがあります。
 *8: 仮想化ソフトウェアのサポート状況については、「7.1 OS情報」各モデルのサポート仮想化ソフトウェア項を参照願います。エネルギー消費効率とは、省エネ法で定める測定方法により測定された消費電力を省エネ法で定める複合理論性能で除したものです。

7. システム構成上の注意事項

7.1 OS情報

各モデルのサポート OS

各モデルのサポート OS は下記のとおりです。

: プレインストール済あり
: サポート

: 個別対応
- : 未サポート

モデル	HA8000					
	TS10 AG, BG, CG, DG	TS20 AG, BG, CG, DG	RS110 AG, BG, CG	RS210 AG, BG	RS220 AG, BG, DG	RS440 AG
Windows Server 2003 x64 Editions						
Windows Server 2003 R2, Enterprise x64 Edition 日本語版	-		-			
Windows Server 2003, Enterprise x64 Edition 日本語版	-		-			
Windows Server 2003 R2, Standard x64 Edition 日本語版						
Windows Server 2003, Standard x64 Edition 日本語版						
Windows Server 2003						
Windows Server 2003 R2, Enterprise Edition 日本語版	-		-			
Windows Server 2003, Enterprise Edition 日本語版	-		-			
Windows Server 2003 R2, Standard Edition 日本語版						
Windows Server 2003, Standard Edition 日本語版						
Windows Storage Server 2003 R2						
Windows Storage Server 2003 R2, Workgroup Edition	-	-	(*3)	-	-	-
Windows Storage Server 2003 R2, Express Edition	-	-	-	-	-	-
Windows 2000						
Windows 2000 Advanced Server 日本語版	-	-	-	-	-	-
Windows 2000 Server 日本語版	-	-	-	-	-	-
Linux (*1)						
Red Hat Enterprise Linux AS 4.5 (AMD64 & Intel EM64T)	-		-		(*4)	
Red Hat Enterprise Linux ES 4.5 (AMD64 & Intel EM64T)	(*2)		(*3)		(*4)	-
Red Hat Enterprise Linux AS 4.5 (x86)	-		-		(*4)	
Red Hat Enterprise Linux ES 4.5 (x86)	(*2)		(*3)		(*4)	-

*1: Linux については、動作確認情報を公開するものであり、全ての動作を保証するものではありません。
お客様の責任の元でご使用戴くこととなります。又、サポートのモデルについても、Linux ソフトウェア
サービス及び Linux インストール作業代行サービスの契約が前提となります。

*2: TS10 AG, BG モデルのみサポート (TS10 CG, DG モデルは除く)

*3: RS110 AG モデルのみサポート (RS110 BG, CG モデルは除く)

*4: RS220 AG, BG モデルのみサポート (RS220 DG モデルは除く)

Linux のサポート機器構成の詳細情報は下記 Web サイトをご参照ください。

Linux についての詳細情報: <http://www.hitachi.co.jp/Prod/comp/linux/index.html>

各モデルのサポート仮想化ソフトウェア

各モデルのサポート仮想化ソフトウェアは下記のとおりです。

: プレインストールモデルあり
: サポート

: 個別対応
- : 未サポート

モデル	HA8000					
	TS10 AG, BG, CG, DG	TS20 AG, BG, CG, DG	RS110 AG, BG, CG	RS210 AG, BG	RS220 AG, BG, DG	RS440 AG
VMware (*1)						
VMware ESX Server 3.0.2	-	(*2)	-	(*3)	(*4)	-

*1: 個別見積りのソフトウェアサポートサービス for VMware の契約を前提条件としてサポートします。

又、システム装置添付のソフトウェアは未サポートとなります。

*2: TS20 AG モデルのみサポート (TS20 BG, CG, DG モデルは除く)

*3: RS210 AG モデルのみサポート (RS210 BG モデルは除く)

*4: RS220 AG モデルのみサポート (RS220 BG, DG モデルは除く)

Windows Server 2003 x64 Editions および Windows Server 2003 のサービスパックサポート状況

各モデルのサポートサービスパックは下記のとおりです。

: プレインストールモデルに適用

: サポート

- : 未サポート

モデル	OS 環境						
	Windows Server 2003 x64 Editions		Windows Server 2003 R2		Windows Server 2003		
	SP なし (*1)	SP2 (*3)	SP なし (*2)	SP2 (*3)	SP なし	SP1 (*3)	SP2 (*3)
HA8000/TS10 AG, BG, CG, DG					-		
HA8000/TS20 AG, BG, CG, DG					-		
HA8000/RS110 AG, BG, CG					-		
HA8000/RS210 AG, BG					-		
HA8000/RS220 AG, BG, DG					-		
HA8000/RS440 AG					-		

*1: Windows Server 2003 x64 Editions SP なしは、Windows Server 2003 SP1 相当が含まれます。

*2: Windows Server 2003 R2 SP なしは、Windows Server 2003 SP1 相当が含まれます。

*3: 制限事項については、

<http://www.hitachi.co.jp/Prod/comp/OSD/pc/ha/techinfo/wsv/servicepack/wsvsp-suport.html> 参照願います。

各サービスパックの修正内容等につきましては、下記ホームページをご参照ください。

マイクロソフト社: <http://www.microsoft.com/japan/windows/default.asp>

HA8000/RS210 AG, BG システム装置 各部の機能と名称

前面

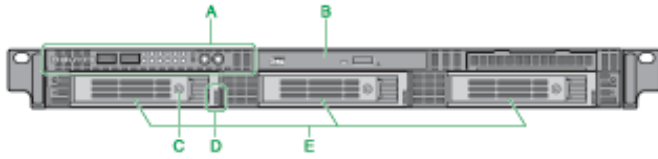

A : 操作パネル

システム装置を操作するためのスイッチや、システム装置の状態を表すランプなどがあります。

B : 内蔵 CD-ROM ドライブ/内蔵 DVD-ROM ドライブ

購入時に内蔵 CD-ROM または内蔵 DVD-ROM ドライブを選択すると、いずれかが標準搭載されます。

C : キャニスターロック

ハードディスクキャニスターを取り出せないように鍵をかけることができます。キャニスターキーはシステム装置に添付されます。

D : HDD ステータスランプ

点灯のしかたによって、各拡張ストレージベイの内蔵ハードディスクの状態を示します。ハードディスクキャニスターに縦に並んであるレンズの上側が HDD ステータスです。下側は点灯しません。

E : 拡張ストレージベイ (3.5 型) 1, 2, 3

内蔵ハードディスクを取り付けます。

操作パネル

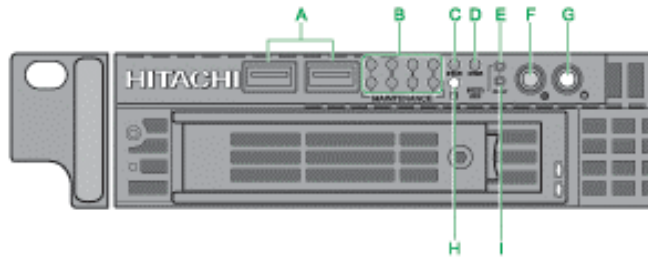

A : USB コネクタ

オプションのフロッピーディスクドライブを使用するときに接続します。

B : MAINTENANCE ランプ (緑)

システム装置の動作状態を示します。

C : ステータスランプ (橙)

MAINTENANCE ランプの表示と合わせて機能します。

D : ERROR ランプ (橙)

ハードディスクエラー、ファンエラー、電源エラーおよびその他のハードウェアエラーが発生した場合に点灯します。

E : BUZZER STOP スイッチ

ブザーを止めるときに押します。

F : SERVICE ランプスイッチ (青)

システム装置前面、背面の SERVICE ランプスイッチを押すと点灯します。SERVICE ランプスイッチは目印などに使用するためや MAINTENANCE ランプの表示切り替えのために点灯させます。システム動作には影響しません。

G : POWER ランプスイッチ (緑)

システム装置の電源を入/切するときに押します。POWER ランプスイッチを押してシステム装置の電源を投入すると点灯します。なお、POWER ランプスイッチを 4 秒以上押し続けると、強制的に電源を切ることが出来ます。

H : ACCESS ランプ (緑)

内蔵ハードディスクにアクセスしているときに点灯します。

I : RESET スイッチ

システム装置をハード的にリセット (再起動) するときに押します。

背面

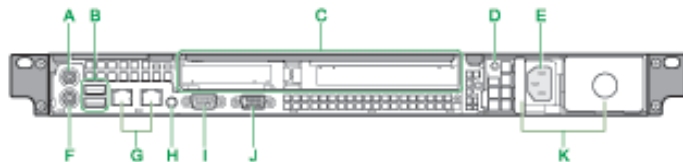

A : マウスインタフェースコネクタ

B : USB コネクタ

C : 拡張スロット (PCI)

PCI Express または PCI-X 仕様のボードを取り付けることができます。スロット番号は左から順に 1, 2 となります。なお、拡張スロット (PCI) 2 の仕様 (PCI Express, PCI-X) は搭載される PCI Riser Card により異なります。

D : 電源ランプ (緑または橙)

点灯のしかたによって、電源ユニットの状態を示します。

E : 電源コネクタ

電源コードを接続します。冗長用の電源ユニットを搭載の場合、冗長用の電源ユニットにも電源コードを接続します。

F : キーボードインタフェースコネクタ

G : ネットワークインタフェースコネクタ

LAN ケーブルを接続します。左から順にネットワークインタフェースコネクタ 1, 2 となります。コネクタにあるステータスランプは右のとおりです。

H : SERVICE ランプスイッチ (青)

システム装置前面、背面の SERVICE ランプスイッチを押すと点灯します。SERVICE ランプスイッチは目印などに使用するためや MAINTENANCE ランプの表示切り替えのために点灯させます。システム動作には影響しません。

I : シリアルインタフェースコネクタ (COM1)

J : ディスプレイインタフェースコネクタ

K : 電源スロット

電源ユニットを搭載します。スロット番号は左から順に 1, 2 となります。電源スロット 2 には冗長用として、オプションの電源ユニットを搭載することができます。

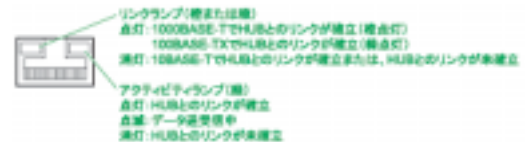

<システム装置および内蔵オプション編>

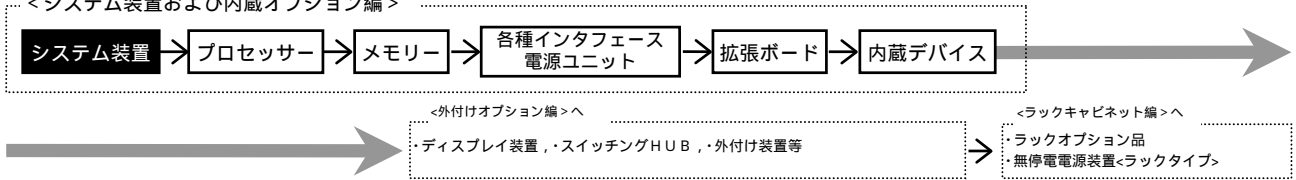

システム装置 [トライアルモデル] セットモデル

HA8000/RS210 (RS210 AG) RAID (SAS) トライアルモデル/ラックタイプ
 [Windows Server 2003 R2, Standard Edition 日本語版 (SP2) (5CAL 付き) プレインストールモデル]

モデル	プロセッサ	ディスクアレイ コントローラ	内蔵 RAID	メモリー	CD-ROM/DVD-ROM	セット形名	希望小売価格	保守料(月額)	
								維持保守	出張修理
Windows Server 2003 R2, Standard Edition 日本語版 (SP2) (5CAL 付き) プレインストールモデル	Xeon 5110 (1.60GHz/4MB) ×1CPU	SAS	146GB アレイ 73GB × 3: RAID5 (*3) SAS: 15000r/min	1GB 512MB × 2: ECC DDR2 SDRAM: 667MHz	CD-ROM (24 倍速)	GQLR21AG-3124CNQ	¥501,900 (税抜) ¥478,000	¥3,893 (税抜) ¥3,708	¥2,922 (税抜) ¥2,783

HA8000/RS210 (RS210 AG) RAID (SAS) トライアルモデル/ラックタイプ
 [OS なしモデル]

モデル	プロセッサ	ディスクアレイ コントローラ	内蔵 RAID	メモリー	CD-ROM/DVD-ROM	セット形名	希望小売価格	保守料(月額)	
								維持保守	出張修理
OS なしモデル	Xeon 5110 (1.60GHz/4MB) ×1CPU	SAS	146GB アレイ 73GB × 3: RAID5 (*3) SAS: 15000r/min	1GB 512MB × 2: ECC DDR2 SDRAM: 667MHz	CD-ROM (24 倍速)	GQAR21AG-3124CNQ	¥449,400 (税抜) ¥428,000	¥3,893 (税抜) ¥3,708	¥2,922 (税抜) ¥2,783

各モデル共通仕様	標準搭載品	1000BASE-Tx2
	標準添付品	JP1/ServerConductor/Agent (Windows)

*3: 標準の RAID レベルは、RAID5 です。RAID レベル 0, 1, JBOD を選択の場合、別途 RAID 設定サービス (SD-41A1-N10G) を購入願います。

<システム装置および内蔵オプション編>

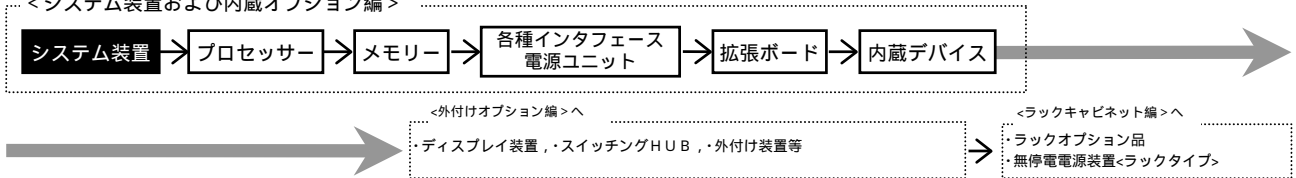

システム装置 [おまかせ安心モデル(3年)] セットモデル/カスタムモデル

HA8000/RS210 (RS210 AG) RAID (SAS) おまかせ安心モデル(3年) / ラックタイプ
 [Windows Server 2003 R2, Enterprise x64 Edition 日本語版 (SP2) (25CAL 付き) ブレインストールモデル] (*20)

モデル	プロセッサ	ディスプレイコントローラ	内蔵 RAID	メモリー	CD-ROM/DVD-ROM	セット形名	希望小売価格	保守料(月額)	
								維持保守	出張修理
Windows Server 2003 R2, Enterprise x64 Edition 日本語版 (SP2) (25CAL 付き) ブレインストールモデル	Xeon E5345 (2.33GHz/2x4MB) x1CPU	SAS	選択 (*2)(*3)	選択 (*1)	選択 (*5)	GQMR21AG-A5NNNN2	¥1,274,700 (税抜)¥1,214,000	¥4,226 (税抜)¥4,025	¥3,168 (税抜)¥3,017
	Xeon E5310 (1.60GHz/2x4MB) x1CPU					GQMR21AG-A3NNNN2	¥1,210,650 (税抜)¥1,153,000	¥3,806 (税抜)¥3,625	¥2,853 (税抜)¥2,717
	Xeon 5160 (3GHz/4MB) x1CPU					GQMR21AG-A2NNNN2	¥1,229,550 (税抜)¥1,171,000	¥3,929 (税抜)¥3,742	¥2,948 (税抜)¥2,808
	Xeon 5110 (1.60GHz/4MB) x1CPU					GQMR21AG-A1NNNN2	¥1,051,050 (税抜)¥1,001,000	¥2,738 (税抜)¥2,608	¥2,056 (税抜)¥1,958

HA8000/RS210 (RS210 AG) RAID (SAS) おまかせ安心モデル(3年) / ラックタイプ
 [Windows Server 2003 R2, Standard x64 Edition 日本語版 (SP2) (5CAL 付き) ブレインストールモデル] (*20)

モデル	プロセッサ	ディスプレイコントローラ	内蔵 RAID	メモリー	CD-ROM/DVD-ROM	セット形名	希望小売価格	保守料(月額)	
								維持保守	出張修理
Windows Server 2003 R2, Standard x64 Edition 日本語版 (SP2) (5CAL 付き) ブレインストールモデル	Xeon E5345 (2.33GHz/2x4MB) x1CPU	SAS	選択 (*2)(*3)	選択 (*1)	選択 (*5)	GQLR21AG-A5NNNN2	¥760,200 (税抜)¥724,000	¥4,226 (税抜)¥4,025	¥3,168 (税抜)¥3,017
	Xeon E5310 (1.60GHz/2x4MB) x1CPU					GQLR21AG-A3NNNN2	¥696,150 (税抜)¥663,000	¥3,806 (税抜)¥3,625	¥2,853 (税抜)¥2,717
	Xeon 5160 (3GHz/4MB) x1CPU					GQLR21AG-A2NNNN2	¥715,050 (税抜)¥681,000	¥3,929 (税抜)¥3,742	¥2,948 (税抜)¥2,808
	Xeon 5110 (1.60GHz/4MB) x1CPU					GQLR21AG-A1NNNN2	¥536,550 (税抜)¥511,000	¥2,738 (税抜)¥2,608	¥2,056 (税抜)¥1,958

各モデル共通仕様	標準搭載品	1000BASE-Tx2
	標準添付品	JP1/ServerConductor/Agent (Windows)

*1: メモリーボードは、搭載必須製品です。したがって、必要なメモリーボード(純正品)を選択の上、購入願います。
 *2: 内蔵ハードディスクは、搭載必須製品です。したがって、必要な内蔵ハードディスク(純正品)を選択の上、購入願います。
 *3: 標準のRAIDレベルは、RAID5です。RAIDレベル0,1,JBODを選択の場合、別途RAID設定サービス(SD-41A1-N10G)を購入願います。
 *5: CD-ROM/DVD-ROMは、搭載必須製品です。必要なデバイスを選択の上、購入願います。
 *20: Windows Server 2003 x64 Editions 環境には、制限事項がありますので「7.3.3 構成上の注意事項」「7.1 OS 情報」「Windows Server 2003 x64 Editions ブレインストールモデルの制限事項」を参照願います。

<システム装置および内蔵オプション編>

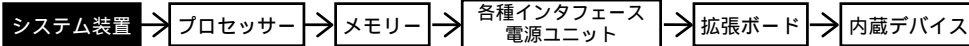

<外付けオプション編>へ

・ディスプレイ装置、・スイッチングHUB、・外付け装置等

<ラックキャビネット編>へ

・ラックオプション品
・無停電電源装置<ラックタイプ>

HA8000/RS210 (RS210 AG) RAID (SAS) おまかせ安心モデル (3年) / ラックタイプ

[Windows Server 2003 R2, Enterprise Edition 日本語版 (SP2) (25CAL 付き) プレインストールモデル]

モデル	プロセッサ	ディスプレイ コントローラ	内蔵 RAID	メモリー	CD-ROM/DVD-ROM	セット形名	希望小売価格	保守料(月額)	
								維持保守	出張修理
Windows Server 2003 R2, Enterprise Edition 日本語版 (SP2) (25CAL 付き) プレインストールモデル	Xeon E5345 (2.33GHz/2x4MB) x1CPU	SAS	選択 (*2)(*3)	選択 (*1)	選択 (*5)	GQMR21AG-A5NNNN1	¥1,274,700 (税抜)¥1,214,000	¥4,226 (税抜)¥4,025	¥3,168 (税抜)¥3,017
	Xeon E5310 (1.60GHz/2x4MB) x1CPU					GQMR21AG-A3NNNN1	¥1,210,650 (税抜)¥1,153,000	¥3,806 (税抜)¥3,625	¥2,853 (税抜)¥2,717
	Xeon 5160 (3GHz/4MB) x1CPU					GQMR21AG-A2NNNN1	¥1,229,550 (税抜)¥1,171,000	¥3,929 (税抜)¥3,742	¥2,948 (税抜)¥2,808
	Xeon 5110 (1.60GHz/4MB) x1CPU					GQMR21AG-A1NNNN1	¥1,051,050 (税抜)¥1,001,000	¥2,738 (税抜)¥2,608	¥2,056 (税抜)¥1,958

HA8000/RS210 (RS210 AG) RAID (SAS) おまかせ安心モデル (3年) / ラックタイプ

[Windows Server 2003 R2, Standard Edition 日本語版 (SP2) (5CAL 付き) プレインストールモデル]

モデル	プロセッサ	ディスプレイ コントローラ	内蔵 RAID	メモリー	CD-ROM/DVD-ROM	セット形名	希望小売価格	保守料(月額)	
								維持保守	出張修理
Windows Server 2003 R2, Standard Edition 日本語版 (SP2) (5CAL 付き) プレインストールモデル	Xeon E5345 (2.33GHz/2x4MB) x1CPU	SAS	292GB トレイ 146GB x 3: RAID5 (*3) SAS: 15000r/min	2GB 1GB x 2: ECC DDR2 SDRAM: 667MHz	CD-ROM (24倍速)	GQLR21AG-A535CN1	¥979,650 (税抜)¥933,000	¥5,688 (税抜)¥5,417	¥4,270 (税抜)¥4,067
			146GB トレイ 73GB x 3: RAID5 (*3) SAS: 15000r/min			GQLR21AG-A534CN1	¥948,150 (税抜)¥903,000	¥5,478 (税抜)¥5,217	¥4,113 (税抜)¥3,917
			選択 (*2)(*3)			選択 (*1)	選択 (*5)	GQLR21AG-A5NNNN1	¥760,200 (税抜)¥724,000
	Xeon E5310 (1.60GHz/2x4MB) x1CPU		292GB トレイ 146GB x 3: RAID5 (*3) SAS: 15000r/min	2GB 1GB x 2: ECC DDR2 SDRAM: 667MHz	CD-ROM (24倍速)	GQLR21AG-A335CN1	¥851,550 (税抜)¥811,000	¥4,830 (税抜)¥4,600	¥3,623 (税抜)¥3,450
			146GB トレイ 73GB x 3: RAID5 (*3) SAS: 15000r/min			GQLR21AG-A334CN1	¥820,050 (税抜)¥781,000	¥4,620 (税抜)¥4,400	¥3,465 (税抜)¥3,300
			選択 (*2)(*3)			選択 (*1)	選択 (*5)	GQLR21AG-A3NNNN1	¥696,150 (税抜)¥663,000
	Xeon 5160 (3GHz/4MB) x1CPU		292GB トレイ 146GB x 3: RAID5 (*3) SAS: 15000r/min	2GB 1GB x 2: ECC DDR2 SDRAM: 667MHz	CD-ROM (24倍速)	GQLR21AG-A235CN1	¥904,050 (税抜)¥861,000	¥5,180 (税抜)¥4,933	¥3,885 (税抜)¥3,700
			146GB トレイ 73GB x 3: RAID5 (*3) SAS: 15000r/min			GQLR21AG-A234CN1	¥872,550 (税抜)¥831,000	¥4,970 (税抜)¥4,733	¥3,728 (税抜)¥3,550
			選択 (*2)(*3)			選択 (*1)	選択 (*5)	GQLR21AG-A2NNNN1	¥715,050 (税抜)¥681,000
	Xeon 5110 (1.60GHz/4MB) x1CPU		292GB トレイ 146GB x 3: RAID5 (*3) SAS: 15000r/min	2GB 1GB x 2: ECC DDR2 SDRAM: 667MHz	CD-ROM (24倍速)	GQLR21AG-A135CN1	¥742,350 (税抜)¥707,000	¥4,103 (税抜)¥3,908	¥3,080 (税抜)¥2,933
			146GB トレイ 73GB x 3: RAID5 (*3) SAS: 15000r/min			GQLR21AG-A134CN1	¥710,850 (税抜)¥677,000	¥3,893 (税抜)¥3,708	¥2,922 (税抜)¥2,783
			選択 (*2)(*3)			選択 (*1)	選択 (*5)	GQLR21AG-A1NNNN1	¥536,550 (税抜)¥511,000

HA8000/RS210 (RS210 AG) RAID (SAS) おまかせ安心モデル (3年) / ラックタイプ

[OSなしモデル]

モデル	プロセッサ	ディスプレイ コントローラ	内蔵 RAID	メモリー	CD-ROM/DVD-ROM	セット形名	希望小売価格	保守料(月額)	
								維持保守	出張修理
OSなしモデル	Xeon E5345 (2.33GHz/2x4MB) x1CPU	SAS	選択 (*2)(*3)	選択 (*1)	選択 (*5)	GQAR21AG-A5NNNN0	¥739,200 (税抜)¥704,000	¥4,226 (税抜)¥4,025	¥3,168 (税抜)¥3,017
	Xeon E5310 (1.60GHz/2x4MB) x1CPU					GQAR21AG-A3NNNN0	¥675,150 (税抜)¥643,000	¥3,806 (税抜)¥3,625	¥2,853 (税抜)¥2,717
	Xeon 5160 (3GHz/4MB) x1CPU					GQAR21AG-A2NNNN0	¥694,050 (税抜)¥661,000	¥3,929 (税抜)¥3,742	¥2,948 (税抜)¥2,808
	Xeon 5110 (1.60GHz/4MB) x1CPU					GQAR21AG-A1NNNN0	¥515,550 (税抜)¥491,000	¥2,738 (税抜)¥2,608	¥2,056 (税抜)¥1,958

各モデル共通仕様	標準搭載品	1000BASE-Tx2
	標準添付品	JP1/ServerConductor/Agent (Windows)

*1: メモリーボードは、搭載必須製品です。したがって、必要なメモリーボード(純正品)を選択の上、購入願います。
 *2: 内蔵ハードディスクは、搭載必須製品です。したがって、必要な内蔵ハードディスク(純正品)を選択の上、購入願います。
 *3: 標準のRAIDレベルは、RAID5です。RAIDレベル0, 1, JBODを選択の場合、別途RAID設定サービス(SD-41A1-N10G)を購入願います。
 *5: CD-ROM/DVD-ROMは、搭載必須製品です。必要なデバイスを選択の上、購入願います。

<システム装置および内蔵オプション編>

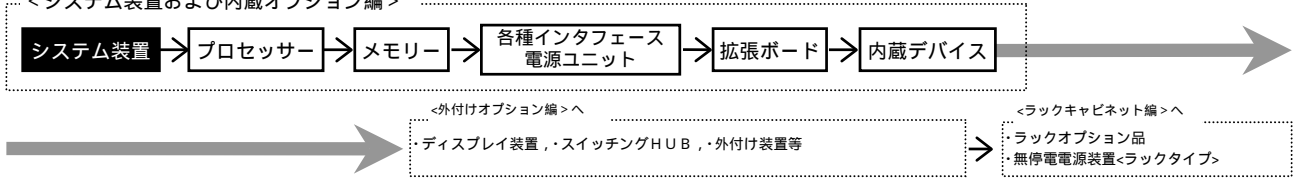

HA8000/RS210 (RS210 BG) RAID (シリアルATA) おまかせ安心モデル (3年) / ラックタイプ
 [Windows Server 2003 R2, Enterprise x64 Edition 日本語版 (SP2) (25CAL 付き) プレインストールモデル] (*20)

モデル	プロセッサ	ディスプレイコントローラ	内蔵 RAID	メモリー	CD-ROM/DVD-ROM	セット形名	希望小売価格	保守料(月額)	
								維持保守	出張修理
Windows Server 2003 R2, Enterprise x64 Edition 日本語版 (SP2) (25CAL 付き) プレインストールモデル	Xeon E5345 (2.33GHz/2x4MB) x1CPU	シリアル ATA	選択 (*2)(*3)	選択 (*1)	選択 (*5)	GQMR21BG-A5NNNN2	¥1,176,000 (税抜)¥1,120,000	¥3,570 (税抜)¥3,400	¥2,678 (税抜)¥2,550
	Xeon E5310 (1.60GHz/2x4MB) x1CPU					GQMR21BG-A3NNNN2	¥1,111,950 (税抜)¥1,059,000	¥3,142 (税抜)¥2,992	¥2,354 (税抜)¥2,242
	Xeon 5160 (3GHz/4MB) x1CPU					GQMR21BG-A2NNNN2	¥1,130,850 (税抜)¥1,077,000	¥3,273 (税抜)¥3,117	¥2,459 (税抜)¥2,342
	Xeon 5110 (1.60GHz/4MB) x1CPU					GQMR21BG-A1NNNN2	¥1,050,000 (税抜)¥1,000,000	¥2,730 (税抜)¥2,600	¥2,048 (税抜)¥1,950

HA8000/RS210 (RS210 BG) RAID (シリアルATA) おまかせ安心モデル (3年) / ラックタイプ
 [Windows Server 2003 R2, Standard x64 Edition 日本語版 (SP2) (5CAL 付き) プレインストールモデル] (*20)

モデル	プロセッサ	ディスプレイコントローラ	内蔵 RAID	メモリー	CD-ROM/DVD-ROM	セット形名	希望小売価格	保守料(月額)	
								維持保守	出張修理
Windows Server 2003 R2, Standard x64 Edition 日本語版 (SP2) (5CAL 付き) プレインストールモデル	Xeon E5345 (2.33GHz/2x4MB) x1CPU	シリアル ATA	選択 (*2)(*3)	選択 (*1)	選択 (*5)	GQLR21BG-A5NNNN2	¥661,500 (税抜)¥630,000	¥3,570 (税抜)¥3,400	¥2,678 (税抜)¥2,550
	Xeon E5310 (1.60GHz/2x4MB) x1CPU					GQLR21BG-A3NNNN2	¥597,450 (税抜)¥569,000	¥3,142 (税抜)¥2,992	¥2,354 (税抜)¥2,242
	Xeon 5160 (3GHz/4MB) x1CPU					GQLR21BG-A2NNNN2	¥616,350 (税抜)¥587,000	¥3,273 (税抜)¥3,117	¥2,459 (税抜)¥2,342
	Xeon 5110 (1.60GHz/4MB) x1CPU					GQLR21BG-A1NNNN2	¥535,500 (税抜)¥510,000	¥2,730 (税抜)¥2,600	¥2,048 (税抜)¥1,950

各モデル共通仕様	標準搭載品	1000BASE-Tx2
	標準添付品	JP1/ServerConductor/Agent (Windows)

*1: メモリーボードは、搭載必須製品です。したがって、必要なメモリーボード(純正品)を選択の上、購入願います。
 *2: 内蔵ハードディスクは、搭載必須製品です。したがって、必要な内蔵ハードディスク(純正品)を選択の上、購入願います。
 *3: 標準の RAID レベルは、RAID5です。RAIDレベル0,1,JBODを選択の場合、別途 RAID 設定サービス (SD-41A1-N10G) を購入願います。
 *5: CD-ROM/DVD-ROM は、搭載必須製品です。必要なデバイスを選択の上、購入願います。
 *20: Windows Server 2003 x64 Editions 環境には、制限事項がありますので「7.システム構成上の注意事項」「7.1 OS 情報」「Windows Server 2003 x64 Editions プレインストールモデルの制限事項」を参照願います。

<システム装置および内蔵オプション編>

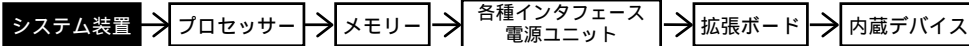

<外付けオプション編>へ

・ディスプレイ装置、・スイッチングHUB、・外付け装置等

<ラックキャビネット編>へ

・ラックオプション品
・無停電電源装置<ラックタイプ>

HA8000/RS210 (RS210 BG) RAID (シリアルATA) おまかせ安心モデル (3年) / ラックタイプ
[Windows Server 2003 R2, Enterprise Edition 日本語版 (SP2) (25CAL 付き) プレインストールモデル]

モデル	プロセッサ	ディスプレイ コントローラ	内蔵 RAID	メモリー	CD-ROM/DVD-ROM	セット形名	希望小売価格	保守料(月額)	
								維持保守	出張修理
Windows Server 2003 R2, Enterprise Edition 日本語版 (SP2) (25CAL 付き) プレインストールモデル	Xeon E5345 (2.33GHz/2x4MB) x1CPU	シリアル ATA	選択 (*2)(*3)	選択 (*1)	選択 (*5)	GQMR21BG-A5NNNN1	¥1,176,000	¥3,570	¥2,678
	(税抜)¥1,120,000						(税抜)¥3,400	(税抜)¥2,550	
	¥1,111,950						¥3,142	¥2,354	
	(税抜)¥1,059,000						(税抜)¥2,992	(税抜)¥2,242	
Xeon E5310 (1.60GHz/2x4MB) x1CPU	シリアル ATA	選択 (*2)(*3)	選択 (*1)	選択 (*5)	GQMR21BG-A3NNNN1	¥1,130,850	¥3,273	¥2,459	
(税抜)¥1,077,000						(税抜)¥3,117	(税抜)¥2,342		
¥1,050,000						¥2,730	¥2,048		
(税抜)¥1,000,000						(税抜)¥2,600	(税抜)¥1,950		
Xeon 5160 (3GHz/4MB) x1CPU	シリアル ATA	選択 (*2)(*3)	選択 (*1)	選択 (*5)	GQMR21BG-A2NNNN1	¥1,130,850	¥3,273	¥2,459	
(税抜)¥1,077,000						(税抜)¥3,117	(税抜)¥2,342		
¥1,050,000						¥2,730	¥2,048		
(税抜)¥1,000,000						(税抜)¥2,600	(税抜)¥1,950		
Xeon 5110 (1.60GHz/4MB) x1CPU	シリアル ATA	選択 (*2)(*3)	選択 (*1)	選択 (*5)	GQMR21BG-A1NNNN1	¥1,050,000	¥2,730	¥2,048	
(税抜)¥1,000,000						(税抜)¥2,600	(税抜)¥1,950		

HA8000/RS210 (RS210 BG) RAID (シリアルATA) おまかせ安心モデル (3年) / ラックタイプ
[Windows Server 2003 R2, Standard Edition 日本語版 (SP2) (5CAL 付き) プレインストールモデル]

モデル	プロセッサ	ディスプレイ コントローラ	内蔵 RAID	メモリー	CD-ROM/DVD-ROM	セット形名	希望小売価格	保守料(月額)			
								維持保守	出張修理		
Windows Server 2003 R2, Standard Edition 日本語版 (SP2) (5CAL 付き) プレインストールモデル	Xeon E5345 (2.33GHz/2x4MB) x1CPU	シリアル ATA	320GB フライ 160GB x 3: RAID5 (*3) 7x7x ATA : 7200r/min	2GB 1GB x 2: ECC	CD-ROM (24倍速)	GQLR21BG-A531CN1	¥893,550	¥5,119	¥3,841		
				DDR2 SDRAM: 667MHz			(税抜)¥851,000	(税抜)¥4,875	(税抜)¥3,658		
				1GB			GQLR21BG-A521CN1	¥846,300	¥4,804	¥3,605	
				512MB x 2: ECC				(税抜)¥806,000	(税抜)¥4,575	(税抜)¥3,433	
				DDR2 SDRAM: 667MHz				GQLR21BG-A5NNNN1	¥661,500	¥3,570	¥2,678
				選択 (*2)(*3)					選択 (*1)	選択 (*5)	(税抜)¥630,000
	Xeon E5310 (1.60GHz/2x4MB) x1CPU		2GB 1GB x 2: ECC	CD-ROM (24倍速)	GQLR21BG-A331CN1	¥765,450			¥4,261	¥3,194	
			DDR2 SDRAM: 667MHz			(税抜)¥729,000			(税抜)¥4,058	(税抜)¥3,042	
			1GB			GQLR21BG-A321CN1	¥718,200		¥3,946	¥2,958	
			512MB x 2: ECC				(税抜)¥684,000		(税抜)¥3,758	(税抜)¥2,817	
			DDR2 SDRAM: 667MHz				GQLR21BG-A3NNNN1	¥597,450	¥3,142	¥2,354	
			選択 (*2)(*3)					選択 (*1)	選択 (*5)	(税抜)¥569,000	(税抜)¥2,992
Xeon 5160 (3GHz/4MB) x1CPU	2GB 1GB x 2: ECC	CD-ROM (24倍速)	GQLR21BG-A231CN1	¥817,950	¥4,612			¥3,457			
	DDR2 SDRAM: 667MHz			(税抜)¥779,000	(税抜)¥4,392			(税抜)¥3,292			
	1GB			GQLR21BG-A221CN1	¥770,700	¥4,297		¥3,220			
	512MB x 2: ECC				(税抜)¥734,000	(税抜)¥4,092		(税抜)¥3,067			
	DDR2 SDRAM: 667MHz				GQLR21BG-A2NNNN1	¥616,350	¥3,273	¥2,459			
	選択 (*2)(*3)					選択 (*1)	選択 (*5)	(税抜)¥587,000	(税抜)¥3,117	(税抜)¥2,342	
Xeon 5110 (1.60GHz/4MB) x1CPU	2GB 1GB x 2: ECC	CD-ROM (24倍速)	GQLR21BG-A131CN1			¥656,250	¥3,535	¥2,651			
	DDR2 SDRAM: 667MHz					(税抜)¥625,000	(税抜)¥3,367	(税抜)¥2,525			
	1GB			GQLR21BG-A121CN1		¥609,000	¥3,220	¥2,415			
	512MB x 2: ECC					(税抜)¥580,000	(税抜)¥3,067	(税抜)¥2,300			
	DDR2 SDRAM: 667MHz				GQLR21BG-A1NNNN1	¥535,500	¥2,730	¥2,048			
	選択 (*2)(*3)					選択 (*1)	選択 (*5)	(税抜)¥510,000	(税抜)¥2,600	(税抜)¥1,950	

HA8000/RS210 (RS210 BG) RAID (シリアルATA) おまかせ安心モデル (3年) / ラックタイプ
[OSなしモデル]

モデル	プロセッサ	ディスプレイ コントローラ	内蔵 RAID	メモリー	CD-ROM/DVD-ROM	セット形名	希望小売価格	保守料(月額)	
								維持保守	出張修理
OSなしモデル	Xeon E5345 (2.33GHz/2x4MB) x1CPU	シリアル ATA	選択 (*2)(*3)	選択 (*1)	選択 (*5)	GQAR21BG-A5NNNN0	¥640,500	¥3,570	¥2,678
	(税抜)¥610,000						(税抜)¥3,400	(税抜)¥2,550	
	¥576,450						¥3,142	¥2,354	
	(税抜)¥549,000						(税抜)¥2,992	(税抜)¥2,242	
Xeon E5310 (1.60GHz/2x4MB) x1CPU	シリアル ATA	選択 (*2)(*3)	選択 (*1)	選択 (*5)	GQAR21BG-A3NNNN0	¥595,350	¥3,273	¥2,459	
(税抜)¥567,000						(税抜)¥3,117	(税抜)¥2,342		
¥514,500						¥2,730	¥2,048		
(税抜)¥490,000						(税抜)¥2,600	(税抜)¥1,950		
Xeon 5160 (3GHz/4MB) x1CPU	シリアル ATA	選択 (*2)(*3)	選択 (*1)	選択 (*5)	GQAR21BG-A2NNNN0	¥595,350	¥3,273	¥2,459	
(税抜)¥567,000						(税抜)¥3,117	(税抜)¥2,342		
¥514,500						¥2,730	¥2,048		
(税抜)¥490,000						(税抜)¥2,600	(税抜)¥1,950		
Xeon 5110 (1.60GHz/4MB) x1CPU	シリアル ATA	選択 (*2)(*3)	選択 (*1)	選択 (*5)	GQAR21BG-A1NNNN0	¥514,500	¥2,730	¥2,048	
(税抜)¥490,000						(税抜)¥2,600	(税抜)¥1,950		

各モデル共通仕様	標準搭載品	1000BASE-Tx2
	標準添付品	JP1/ServerConductor/Agent (Windows)

*1: メモリーボードは、搭載必須製品です。したがって、必要なメモリーボード(純正品)を選択の上、購入願います。
 *2: 内蔵ハードディスクは、搭載必須製品です。したがって、必要な内蔵ハードディスク(純正品)を選択の上、購入願います。
 *3: 標準のRAIDレベルは、RAID5です。RAIDレベル0, 1, JBODを選択の場合、別途RAID設定サービス(SD-41A1-N10G)を購入願います。
 *5: CD-ROM/DVD-ROMは、搭載必須製品です。必要なデバイスを選択の上、購入願います。

<システム装置および内蔵オプション編>

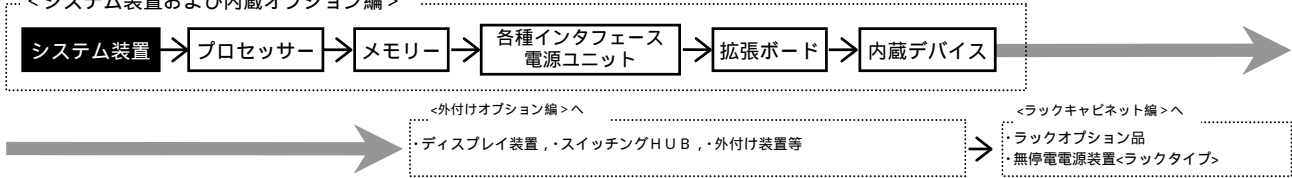

システム装置 [標準モデル] セットモデル/カスタムモデル

HA8000/RS210 (RS210 AG) RAID (SAS) モデル/ラックタイプ

[Windows Server 2003 R2, Enterprise x64 Edition 日本語版 (SP2) (25CAL 付き) ブレインストールモデル] (*20)

モデル	プロセッサ	ディスプレイ コントローラ	内蔵 RAID	メモリー	CD-ROM/DVD-ROM	セット形名	希望小売価格	保守料(月額)	
								維持保守	出張修理
Windows Server 2003 R2, Enterprise x64 Edition 日本語版 (SP2) (25CAL 付き) ブレインストールモデル	Xeon E5345 (2.33GHz/2x4MB) ×1CPU	SAS	選択 (*2)(*3)	選択 (*1)	選択 (*5)	GQMR21AG-35NNNN2	¥1,214,850 (税抜)¥1,157,000	¥4,226 (税抜)¥4,025	¥3,168 (税抜)¥3,017
	Xeon E5310 (1.60GHz/2x4MB) ×1CPU					GQMR21AG-33NNNN2	¥1,150,800 (税抜)¥1,096,000	¥3,806 (税抜)¥3,625	¥2,853 (税抜)¥2,717
	Xeon 5160 (3GHz/4MB) ×1CPU					GQMR21AG-32NNNN2	¥1,169,700 (税抜)¥1,114,000	¥3,929 (税抜)¥3,742	¥2,948 (税抜)¥2,808
	Xeon 5110 (1.60GHz/4MB) ×1CPU					GQMR21AG-31NNNN2	¥991,200 (税抜)¥944,000	¥2,738 (税抜)¥2,608	¥2,056 (税抜)¥1,958

HA8000/RS210 (RS210 AG) RAID (SAS) モデル/ラックタイプ

[Windows Server 2003 R2, Standard x64 Edition 日本語版 (SP2) (5CAL 付き) ブレインストールモデル] (*20)

モデル	プロセッサ	ディスプレイ コントローラ	内蔵 RAID	メモリー	CD-ROM/DVD-ROM	セット形名	希望小売価格	保守料(月額)	
								維持保守	出張修理
Windows Server 2003 R2, Standard x64 Edition 日本語版 (SP2) (5CAL 付き) ブレインストールモデル	Xeon E5345 (2.33GHz/2x4MB) ×1CPU	SAS	選択 (*2)(*3)	選択 (*1)	選択 (*5)	GQLR21AG-35NNNN2	¥700,350 (税抜)¥667,000	¥4,226 (税抜)¥4,025	¥3,168 (税抜)¥3,017
	Xeon E5310 (1.60GHz/2x4MB) ×1CPU					GQLR21AG-33NNNN2	¥636,300 (税抜)¥606,000	¥3,806 (税抜)¥3,625	¥2,853 (税抜)¥2,717
	Xeon 5160 (3GHz/4MB) ×1CPU					GQLR21AG-32NNNN2	¥655,200 (税抜)¥624,000	¥3,929 (税抜)¥3,742	¥2,948 (税抜)¥2,808
	Xeon 5110 (1.60GHz/4MB) ×1CPU					GQLR21AG-31NNNN2	¥476,700 (税抜)¥454,000	¥2,738 (税抜)¥2,608	¥2,056 (税抜)¥1,958

各モデル共通仕様	標準搭載品	1000BASE-Tx2
	標準添付品	JP1/ServerConductor/Agent (Windows)

*1: メモリーボードは、搭載必須製品です。したがって、必要なメモリーボード(純正品)を選択の上、購入願います。
 *2: 内蔵ハードディスクは、搭載必須製品です。したがって、必要な内蔵ハードディスク(純正品)を選択の上、購入願います。
 *3: 標準のRAIDレベルは、RAID5です。RAIDレベル0,1,JBODを選択の場合、別途RAID設定サービス(SD-41A1-N10G)を購入願います。
 *5: CD-ROM/DVD-ROMは、搭載必須製品です。必要なデバイスを選択の上、購入願います。
 *20: Windows Server 2003 x64 Editions 環境には、制限事項がありますので「7.3.3.1 構成上の注意事項」7.1 OS情報、「Windows Server 2003 x64 Editions ブレインストールモデルの制限事項」を参照願います。

<システム装置および内蔵オプション編>

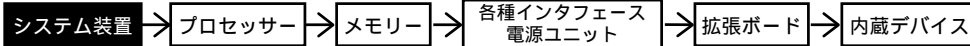

<外付けオプション編>へ

ディスプレイ装置、スイッチングHUB、外付け装置等

<ラックキャビネット編>へ

ラックオプション品
無停電電源装置<ラックタイプ>

HA8000/RS210 (RS210 AG) RAID (SAS) モデル/ラックタイプ

[Windows Server 2003 R2, Enterprise Edition 日本語版 (SP2) (25CAL 付き) ブレインストールモデル]

モデル	プロセッサ	ディスプレイ コントローラ	内蔵 RAID	メモリー	CD-ROM/DVD-ROM	セット形名	希望小売価格	保守料(月額)	
								維持保守	出張修理
Windows Server 2003 R2, Enterprise Edition 日本語版 (SP2) (25CAL 付き) ブレインストールモデル	Xeon E5345 (2.33GHz/2x4MB) x1CPU	SAS	選択 (*2)(*3)	選択 (*1)	選択 (*5)	GQMR21AG-35NNNN1	¥1,214,850 (税抜)¥1,157,000	¥4,226 (税抜)¥4,025	¥3,168 (税抜)¥3,017
	Xeon E5310 (1.60GHz/2x4MB) x1CPU					GQMR21AG-33NNNN1	¥1,150,800 (税抜)¥1,096,000	¥3,806 (税抜)¥3,625	¥2,853 (税抜)¥2,717
	Xeon 5160 (3GHz/4MB) x1CPU					GQMR21AG-32NNNN1	¥1,169,700 (税抜)¥1,114,000	¥3,929 (税抜)¥3,742	¥2,948 (税抜)¥2,808
	Xeon 5110 (1.60GHz/4MB) x1CPU					GQMR21AG-31NNNN1	¥991,200 (税抜)¥944,000	¥2,738 (税抜)¥2,608	¥2,056 (税抜)¥1,958

HA8000/RS210 (RS210 AG) RAID (SAS) モデル/ラックタイプ

[Windows Server 2003 R2, Standard Edition 日本語版 (SP2) (5CAL 付き) ブレインストールモデル]

モデル	プロセッサ	ディスプレイ コントローラ	内蔵 RAID	メモリー	CD-ROM/DVD-ROM	セット形名	希望小売価格	保守料(月額)	
								維持保守	出張修理
Windows Server 2003 R2, Standard Edition 日本語版 (SP2) (5CAL 付き) ブレインストールモデル	Xeon E5345 (2.33GHz/2x4MB) x1CPU	SAS	292GB トレイ 146GB x 3: RAID5 (*3) SAS: 15000r/min	2GB 1GB x 2: ECC DDR2 SDRAM: 667MHz	CD-ROM (24倍速)	GQLR21AG-3535CN1	¥919,800 (税抜)¥876,000	¥5,688 (税抜)¥5,417	¥4,270 (税抜)¥4,067
			146GB トレイ 73GB x 3: RAID5 (*3) SAS: 15000r/min			GQLR21AG-3534CN1	¥888,300 (税抜)¥846,000	¥5,478 (税抜)¥5,217	¥4,113 (税抜)¥3,917
			選択 (*2)(*3)			選択 (*1)	選択 (*5)	GQLR21AG-35NNNN1	¥700,350 (税抜)¥667,000
	Xeon E5310 (1.60GHz/2x4MB) x1CPU		292GB トレイ 146GB x 3: RAID5 (*3) SAS: 15000r/min	2GB 1GB x 2: ECC DDR2 SDRAM: 667MHz	CD-ROM (24倍速)	GQLR21AG-3335CN1	¥791,700 (税抜)¥754,000	¥4,830 (税抜)¥4,600	¥3,623 (税抜)¥3,450
			146GB トレイ 73GB x 3: RAID5 (*3) SAS: 15000r/min			GQLR21AG-3334CN1	¥760,200 (税抜)¥724,000	¥4,620 (税抜)¥4,400	¥3,465 (税抜)¥3,300
			選択 (*2)(*3)			選択 (*1)	選択 (*5)	GQLR21AG-33NNNN1	¥636,300 (税抜)¥606,000
	Xeon 5160 (3GHz/4MB) x1CPU		292GB トレイ 146GB x 3: RAID5 (*3) SAS: 15000r/min	2GB 1GB x 2: ECC DDR2 SDRAM: 667MHz	CD-ROM (24倍速)	GQLR21AG-3235CN1	¥844,200 (税抜)¥804,000	¥5,180 (税抜)¥4,933	¥3,885 (税抜)¥3,700
			146GB トレイ 73GB x 3: RAID5 (*3) SAS: 15000r/min			GQLR21AG-3234CN1	¥812,700 (税抜)¥774,000	¥4,970 (税抜)¥4,733	¥3,728 (税抜)¥3,550
			選択 (*2)(*3)			選択 (*1)	選択 (*5)	GQLR21AG-32NNNN1	¥655,200 (税抜)¥624,000
	Xeon 5110 (1.60GHz/4MB) x1CPU		292GB トレイ 146GB x 3: RAID5 (*3) SAS: 15000r/min	2GB 1GB x 2: ECC DDR2 SDRAM: 667MHz	CD-ROM (24倍速)	GQLR21AG-3135CN1	¥682,500 (税抜)¥650,000	¥4,103 (税抜)¥3,908	¥3,080 (税抜)¥2,933
			146GB トレイ 73GB x 3: RAID5 (*3) SAS: 15000r/min			GQLR21AG-3134CN1	¥651,000 (税抜)¥620,000	¥3,893 (税抜)¥3,708	¥2,922 (税抜)¥2,783
			選択 (*2)(*3)			選択 (*1)	選択 (*5)	GQLR21AG-31NNNN1	¥476,700 (税抜)¥454,000

HA8000/RS210 (RS210 AG) RAID (SAS) モデル/ラックタイプ

[OSなしモデル]

モデル	プロセッサ	ディスプレイ コントローラ	内蔵 RAID	メモリー	CD-ROM/DVD-ROM	セット形名	希望小売価格	保守料(月額)	
								維持保守	出張修理
OSなしモデル	Xeon E5345 (2.33GHz/2x4MB) x1CPU	SAS	選択 (*2)(*3)	選択 (*1)	選択 (*5)	GQAR21AG-35NNNN0	¥679,350 (税抜)¥647,000	¥4,226 (税抜)¥4,025	¥3,168 (税抜)¥3,017
	Xeon E5310 (1.60GHz/2x4MB) x1CPU					GQAR21AG-33NNNN0	¥615,300 (税抜)¥586,000	¥3,806 (税抜)¥3,625	¥2,853 (税抜)¥2,717
	Xeon 5160 (3GHz/4MB) x1CPU					GQAR21AG-32NNNN0	¥634,200 (税抜)¥604,000	¥3,929 (税抜)¥3,742	¥2,948 (税抜)¥2,808
	Xeon 5110 (1.60GHz/4MB) x1CPU					GQAR21AG-31NNNN0	¥455,700 (税抜)¥434,000	¥2,738 (税抜)¥2,608	¥2,056 (税抜)¥1,958

各モデル共通仕様	標準搭載品	1000BASE-Tx2
	標準添付品	JP1/ServerConductor/Agent (Windows)

*1: メモリーボードは、搭載必須製品です。したがって、必要なメモリーボード(純正品)を選択の上、購入願います。

*2: 内蔵ハードディスクは、搭載必須製品です。したがって、必要な内蔵ハードディスク(純正品)を選択の上、購入願います。

*3: 標準のRAIDレベルは、RAID5です。RAIDレベル0, 1, JBODを選択の場合、別途RAID設定サービス(SD-41A1-N10G)を購入願います。

*5: CD-ROM/DVD-ROMは、搭載必須製品です。必要なデバイスを選択の上、購入願います。

<システム装置および内蔵オプション編>

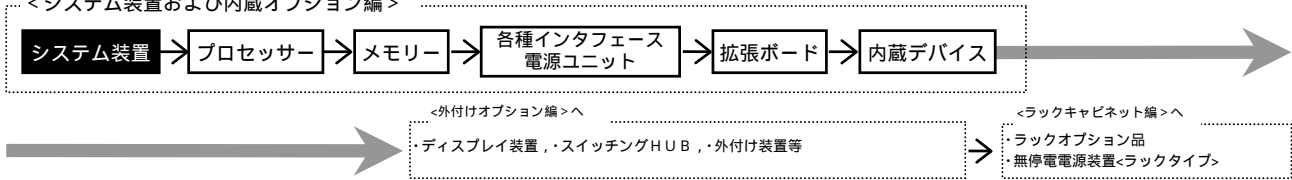

HA8000/RS210 (RS210 BG) RAID (シリアルATA) モデル/ラックタイプ
 [Windows Server 2003 R2, Enterprise x64 Edition 日本語版 (SP2) (25CAL 付き) プレインストールモデル] (*20)

モデル	プロセッサ	ディスプレイコントローラ	内蔵 RAID	メモリー	CD-ROM/DVD-ROM	セット形名	希望小売価格 (税抜)	保守料(月額)	
								維持保守	出張修理
Windows Server 2003 R2, Enterprise x64 Edition 日本語版 (SP2) (25CAL 付き) プレインストールモデル	Xeon E5345 (2.33GHz/2x4MB) x1CPU	シリアル ATA	選択 (*2)(*3)	選択 (*1)	選択 (*5)	GQMR21BG-35NNNN2	¥1,116,150 (税抜)¥1,063,000	¥3,570 (税抜)¥3,400	¥2,678 (税抜)¥2,550
	Xeon E5310 (1.60GHz/2x4MB) x1CPU					GQMR21BG-33NNNN2	¥1,052,100 (税抜)¥1,002,000	¥3,142 (税抜)¥2,992	¥2,354 (税抜)¥2,242
	Xeon 5160 (3GHz/4MB) x1CPU					GQMR21BG-32NNNN2	¥1,071,000 (税抜)¥1,020,000	¥3,273 (税抜)¥3,117	¥2,459 (税抜)¥2,342
	Xeon 5110 (1.60GHz/4MB) x1CPU					GQMR21BG-31NNNN2	¥990,150 (税抜)¥943,000	¥2,730 (税抜)¥2,600	¥2,048 (税抜)¥1,950

HA8000/RS210 (RS210 BG) RAID (シリアルATA) モデル/ラックタイプ
 [Windows Server 2003 R2, Standard x64 Edition 日本語版 (SP2) (5CAL 付き) プレインストールモデル] (*20)

モデル	プロセッサ	ディスプレイコントローラ	内蔵 RAID	メモリー	CD-ROM/DVD-ROM	セット形名	希望小売価格 (税抜)	保守料(月額)	
								維持保守	出張修理
Windows Server 2003 R2, Standard x64 Edition 日本語版 (SP2) (5CAL 付き) プレインストールモデル	Xeon E5345 (2.33GHz/2x4MB) x1CPU	シリアル ATA	選択 (*2)(*3)	選択 (*1)	選択 (*5)	GQLR21BG-35NNNN2	¥601,650 (税抜)¥573,000	¥3,570 (税抜)¥3,400	¥2,678 (税抜)¥2,550
	Xeon E5310 (1.60GHz/2x4MB) x1CPU					GQLR21BG-33NNNN2	¥537,600 (税抜)¥512,000	¥3,142 (税抜)¥2,992	¥2,354 (税抜)¥2,242
	Xeon 5160 (3GHz/4MB) x1CPU					GQLR21BG-32NNNN2	¥556,500 (税抜)¥530,000	¥3,273 (税抜)¥3,117	¥2,459 (税抜)¥2,342
	Xeon 5110 (1.60GHz/4MB) x1CPU					GQLR21BG-31NNNN2	¥475,650 (税抜)¥453,000	¥2,730 (税抜)¥2,600	¥2,048 (税抜)¥1,950

各モデル共通仕様	標準搭載品	1000BASE-Tx2
	標準添付品	JP1/ServerConductor/Agent (Windows)

*1: メモリーボードは、搭載必須製品です。したがって、必要なメモリーボード(純正品)を選択の上、購入願います。
 *2: 内蔵ハードディスクは、搭載必須製品です。したがって、必要な内蔵ハードディスク(純正品)を選択の上、購入願います。
 *3: 標準の RAID レベルは、RAID5 です。RAID レベル 0, 1, JBOD を選択の場合、別途 RAID 設定サービス (SD-41A1-N10G) を購入願います。
 *5: CD-ROM/DVD-ROM は、搭載必須製品です。必要なデバイスを選択の上、購入願います。
 *20: Windows Server 2003 x64 Editions 環境には、制限事項がありますので「システム構成上の注意事項」「7.1 OS 情報」「Windows Server 2003 x64 Editions プレインストールモデルの制限事項」を参照願います。

<システム装置および内蔵オプション編>

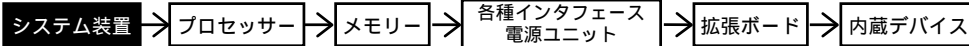

<外付けオプション編>へ

ディスプレイ装置、スイッチングHUB、外付け装置等

<ラックキャビネット編>へ

ラックオプション品
無停電電源装置<ラックタイプ>

HA8000/RS210 (RS210 BG) RAID (シリアルATA) モデル/ラックタイプ
[Windows Server 2003 R2, Enterprise Edition 日本語版 (SP2) (25CAL 付き) プレインストールモデル]

モデル	プロセッサ	ディスプレイ コントローラ	内蔵 RAID	メモリー	CD-ROM/DVD-ROM	セット形名	希望小売価格	保守料(月額)	
								維持保守	出張修理
Windows Server 2003 R2, Enterprise Edition 日本語版 (SP2) (25CAL 付き) プレインストールモデル	Xeon E5345 (2.33GHz/2x4MB) x1CPU	シリアル ATA	選択 (*2)(*3)	選択 (*1)	選択 (*5)	GQMR21BG-35NNNN1	¥1,116,150	¥3,570	¥2,678
	(税抜)¥1,063,000						(税抜)¥3,400	(税抜)¥2,550	
	¥1,052,100						¥3,142	¥2,354	
	(税抜)¥1,002,000						(税抜)¥2,992	(税抜)¥2,242	
Xeon E5310 (1.60GHz/2x4MB) x1CPU	シリアル ATA	選択 (*2)(*3)	選択 (*1)	選択 (*5)	GQMR21BG-32NNNN1	¥1,071,000	¥3,273	¥2,459	
(税抜)¥1,020,000						(税抜)¥3,117	(税抜)¥2,342		
¥990,150						¥2,730	¥2,048		
(税抜)¥943,000						(税抜)¥2,600	(税抜)¥1,950		

HA8000/RS210 (RS210 BG) RAID (シリアルATA) モデル/ラックタイプ
[Windows Server 2003 R2, Standard Edition 日本語版 (SP2) (5CAL 付き) プレインストールモデル]

モデル	プロセッサ	ディスプレイ コントローラ	内蔵 RAID	メモリー	CD-ROM/DVD-ROM	セット形名	希望小売価格	保守料(月額)				
								維持保守	出張修理			
Windows Server 2003 R2, Standard Edition 日本語版 (SP2) (5CAL 付き) プレインストールモデル	Xeon E5345 (2.33GHz/2x4MB) x1CPU	シリアル ATA	320GB フライ 160GB x 3: RAID5 (*3) 7x7 ATA : 7200r/min	2GB 1GB x 2: ECC DDR2 SDRAM: 667MHz	CD-ROM (24倍速)	GQLR21BG-3531CN1	¥833,700	¥5,119	¥3,841			
				(税抜)¥794,000			(税抜)¥4,875	(税抜)¥3,658				
				1GB 512MB x 2: ECC DDR2 SDRAM: 667MHz			GQLR21BG-3521CN1	¥786,450	¥4,804	¥3,605		
				(税抜)¥749,000			(税抜)¥4,575	(税抜)¥3,433				
				選択 (*2)(*3)			選択 (*1)	選択 (*5)	GQLR21BG-35NNNN1	¥601,650	¥3,570	¥2,678
				(税抜)¥573,000			(税抜)¥3,400	(税抜)¥2,550				
	Xeon E5310 (1.60GHz/2x4MB) x1CPU		320GB フライ 160GB x 3: RAID5 (*3) 7x7 ATA : 7200r/min	2GB 1GB x 2: ECC DDR2 SDRAM: 667MHz	CD-ROM (24倍速)	GQLR21BG-3331CN1	¥705,600	¥4,261	¥3,194			
				(税抜)¥672,000			(税抜)¥4,058	(税抜)¥3,042				
				1GB 512MB x 2: ECC DDR2 SDRAM: 667MHz			GQLR21BG-3321CN1	¥658,350	¥3,946	¥2,958		
				(税抜)¥627,000			(税抜)¥3,758	(税抜)¥2,817				
				選択 (*2)(*3)			選択 (*1)	選択 (*5)	GQLR21BG-33NNNN1	¥537,600	¥3,142	¥2,354
				(税抜)¥512,000			(税抜)¥2,992	(税抜)¥2,242				
Xeon 5160 (3GHz/4MB) x1CPU	320GB フライ 160GB x 3: RAID5 (*3) 7x7 ATA : 7200r/min	2GB 1GB x 2: ECC DDR2 SDRAM: 667MHz	CD-ROM (24倍速)	GQLR21BG-3231CN1	¥758,100	¥4,612	¥3,457					
		(税抜)¥722,000			(税抜)¥4,392	(税抜)¥3,292						
		1GB 512MB x 2: ECC DDR2 SDRAM: 667MHz			GQLR21BG-3221CN1	¥710,850	¥4,297	¥3,220				
		(税抜)¥677,000			(税抜)¥4,092	(税抜)¥3,067						
		選択 (*2)(*3)			選択 (*1)	選択 (*5)	GQLR21BG-32NNNN1	¥556,500	¥3,273	¥2,459		
		(税抜)¥530,000			(税抜)¥3,117	(税抜)¥2,342						
Xeon 5110 (1.60GHz/4MB) x1CPU	320GB フライ 160GB x 3: RAID5 (*3) 7x7 ATA : 7200r/min	2GB 1GB x 2: ECC DDR2 SDRAM: 667MHz	CD-ROM (24倍速)	GQLR21BG-3131CN1	¥596,400	¥3,535	¥2,651					
		(税抜)¥568,000			(税抜)¥3,367	(税抜)¥2,525						
		1GB 512MB x 2: ECC DDR2 SDRAM: 667MHz			GQLR21BG-3121CN1	¥549,150	¥3,220	¥2,415				
		(税抜)¥523,000			(税抜)¥3,067	(税抜)¥2,300						
		選択 (*2)(*3)			選択 (*1)	選択 (*5)	GQLR21BG-31NNNN1	¥475,650	¥2,730	¥2,048		
		(税抜)¥453,000			(税抜)¥2,600	(税抜)¥1,950						

HA8000/RS210 (RS210 BG) RAID (シリアルATA) モデル/ラックタイプ
[OSなしモデル]

モデル	プロセッサ	ディスプレイ コントローラ	内蔵 RAID	メモリー	CD-ROM/DVD-ROM	セット形名	希望小売価格	保守料(月額)		
								維持保守	出張修理	
OSなしモデル	Xeon E5345 (2.33GHz/2x4MB) x1CPU	シリアル ATA	選択 (*2)(*3)	選択 (*1)	選択 (*5)	GQAR21BG-35NNNNO	¥580,650	¥3,570	¥2,678	
	(税抜)¥553,000						(税抜)¥3,400	(税抜)¥2,550		
	Xeon E5310 (1.60GHz/2x4MB) x1CPU						GQAR21BG-33NNNNO	¥516,600	¥3,142	¥2,354
	(税抜)¥492,000						(税抜)¥2,992	(税抜)¥2,242		
Xeon 5160 (3GHz/4MB) x1CPU	シリアル ATA	選択 (*2)(*3)	選択 (*1)	選択 (*5)	GQAR21BG-32NNNNO	¥535,500	¥3,273	¥2,459		
(税抜)¥510,000						(税抜)¥3,117	(税抜)¥2,342			
Xeon 5110 (1.60GHz/4MB) x1CPU						GQAR21BG-31NNNNO	¥454,650	¥2,730	¥2,048	
(税抜)¥433,000						(税抜)¥2,600	(税抜)¥1,950			

各モデル共通仕様	標準搭載品	1000BASE-Tx2
	標準添付品	JP1/ServerConductor/Agent (Windows)

*1: メモリーボードは、搭載必須製品です。したがって、必要なメモリーボード(純正品)を選択の上、購入願います。
 *2: 内蔵ハードディスクは、搭載必須製品です。したがって、必要な内蔵ハードディスク(純正品)を選択の上、購入願います。
 *3: 標準のRAIDレベルは、RAID5です。RAIDレベル0, 1, JBODを選択の場合、別途RAID設定サービス(SD-41A1-N10G)を購入願います。
 *5: CD-ROM/DVD-ROMは、搭載必須製品です。必要なデバイスを選択の上、購入願います。

<システム装置および内蔵オプション編>

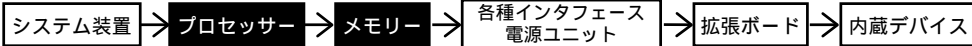

<外付けオプション編>へ

・ディスプレイ装置、・スイッチングHUB、・外付け装置等

<ラックキャビネット編>へ

・ラックオプション品
・無停電電源装置<ラックタイプ>

RS210 AG
RS210 BG

プロセッサ

プロセッサスロット 1~2

9 9

- 選択
- プロセッサ
(Xeon 5110 (1.60GHz/L2 キャッシュ 4MB))
(GQ-ECSPX1P6TFEX) [加税] ¥67,200(税込)
(GQ-ECSPX1P6TF) ¥67,200(税込)
・システム装置に1個標準搭載されます。
 - プロセッサ
(Xeon 5160 (3GHz/L2 キャッシュ 4MB))
(GQ-ECSPX3P0TKEX) [加税] ¥189,000(税込)
(GQ-ECSPX3P0TK) ¥189,000(税込)
・システム装置に1個標準搭載されます。
 - プロセッサ
(Xeon E5310 (1.60GHz/L2 キャッシュ 2x4MB))
(GQ-ECSPX1P6WBEX) [加税] ¥136,500(税込)
(GQ-ECSPX1P6WB) ¥136,500(税込)
・システム装置に1個標準搭載されます。
 - プロセッサ
(Xeon E5345 (2.33GHz/L2 キャッシュ 2x4MB))
(GQ-ECSPX2P3WBEX) [加税] ¥181,650(税込)
(GQ-ECSPX2P3WB) ¥181,650(税込)
・システム装置に1個標準搭載されます。

・[加税]はカスタムメイド対象製品です。
・表記の価格は、希望小売価格です。

システム装置本体 I/F & スロット

- 1 ディスプレイインタフェース
- 2 キーボードインタフェース
- 3 マウスインタフェース
- 4 シリアルインタフェース (COM1)
- 5 シリアルインタフェース (COM2)
- 6 パラレルインタフェース
- 7 SCSIインタフェース
- 8 ネットワークインタフェース
- 9 プロセッサスロット
- 10 メモリスロット
- 11 拡張スロット
- 12 拡張ストレージベイ
- 13 電源スロット
- 14 IDEインタフェース
- 15 FDDインタフェース
- 16 USBインタフェース

(凡例) : 同時接続 [搭載] 可
: 選択接続 [搭載] のみ

- プロセッサ搭載条件表 -

・仕様の異なるプロセッサの混在はできません。
・仕様の異なるプロセッサへの入替えはできません。また、2CPUから1CPUへの変更もできません。

<HA8000/RS210 AG, BG>

【プロセッサ搭載パターン】

プロセッサ数	プロセッサスロット	
	1	2
1CPU	プロセッサ	-
2CPU	プロセッサ	プロセッサ

網掛け部分のプロセッサは標準搭載されますので、別途購入の必要はありません。

メモリー

メモリスロット 1~8

10 10

メモリーは、搭載必須製品です。
したがって、必要なメモリー
ボードを選択の上、購入願います。

- 選択
- メモリーボード
(1GB(512MBx2):DDR2 SDRAM)
(GQ-MJ701G2MEX) [加税] ¥42,000(税込)
(GQ-MJ701G2M) ¥42,000(税込)
・本ボードはメモリスロットを2個使用します。
 - メモリーボード
(2GB(1GBx2):DDR2 SDRAM)
(GQ-MJ702G2MEX) [加税] ¥84,000(税込)
(GQ-MJ702G2M) ¥84,000(税込)
・本ボードはメモリスロットを2個使用します。
 - メモリーボード
(4GB(2GBx2):DDR2 SDRAM)
(GQ-MJ704G2MEX) [加税] ¥155,400(税込)
(GQ-MJ704G2M) ¥155,400(税込)
・本ボードはメモリスロットを2個使用します。
 - メモリーボード
(8GB(4GBx2):DDR2 SDRAM)
(GQ-MJ708G2MEX) [加税] ¥1,260,000(税込)
(GQ-MJ708G2M) ¥1,260,000(税込)
・本ボードはメモリスロットを2個使用します。

- メモリー搭載条件表 -

・メモリーボードの搭載位置/順序は下記条件となります。

<HA8000/RS210 AG, BG>

【実装条件】

- 必ず2枚単位で実装します。
- スロット1, 3は同一形名のメモリーボードを実装します。(スロット2, 4/スロット5, 7/スロット6, 8も同様)

メモリー実装構成	スロット1	スロット2	スロット3	スロット4	スロット5	スロット6	スロット7	スロット8
メモリーボード 2枚時	-	-	-	-	-	-	-	-
メモリーボード 4枚時	-	-	-	-	-	-	-	-
メモリーボード 6枚時	-	-	-	-	-	-	-	-
メモリーボード 8枚時	-	-	-	-	-	-	-	-

: 搭載順序

【実装条件】

- メモリーボードの容量別の搭載順序は下記となります。
(メモリスロット1,3に実装の容量) (メモリスロット5,7に実装の容量) (メモリスロット2,4に実装の容量) (メモリスロット6,8に実装の容量)

<システム装置および内蔵オプション編>

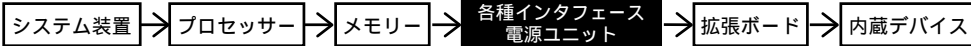

<外付けオプション編>へ

・ディスプレイ装置、・スイッチングHUB、・外付け装置等

<ラックキャビネット編>へ

・ラックオプション品
・無停電電源装置<ラックタイプ>

・[加付M]はカスタムメイド対象製品です。
・表記の価格は、希望小売価格です。

RS210 AG
RS210 BG

各種インタフェース/電源ユニット

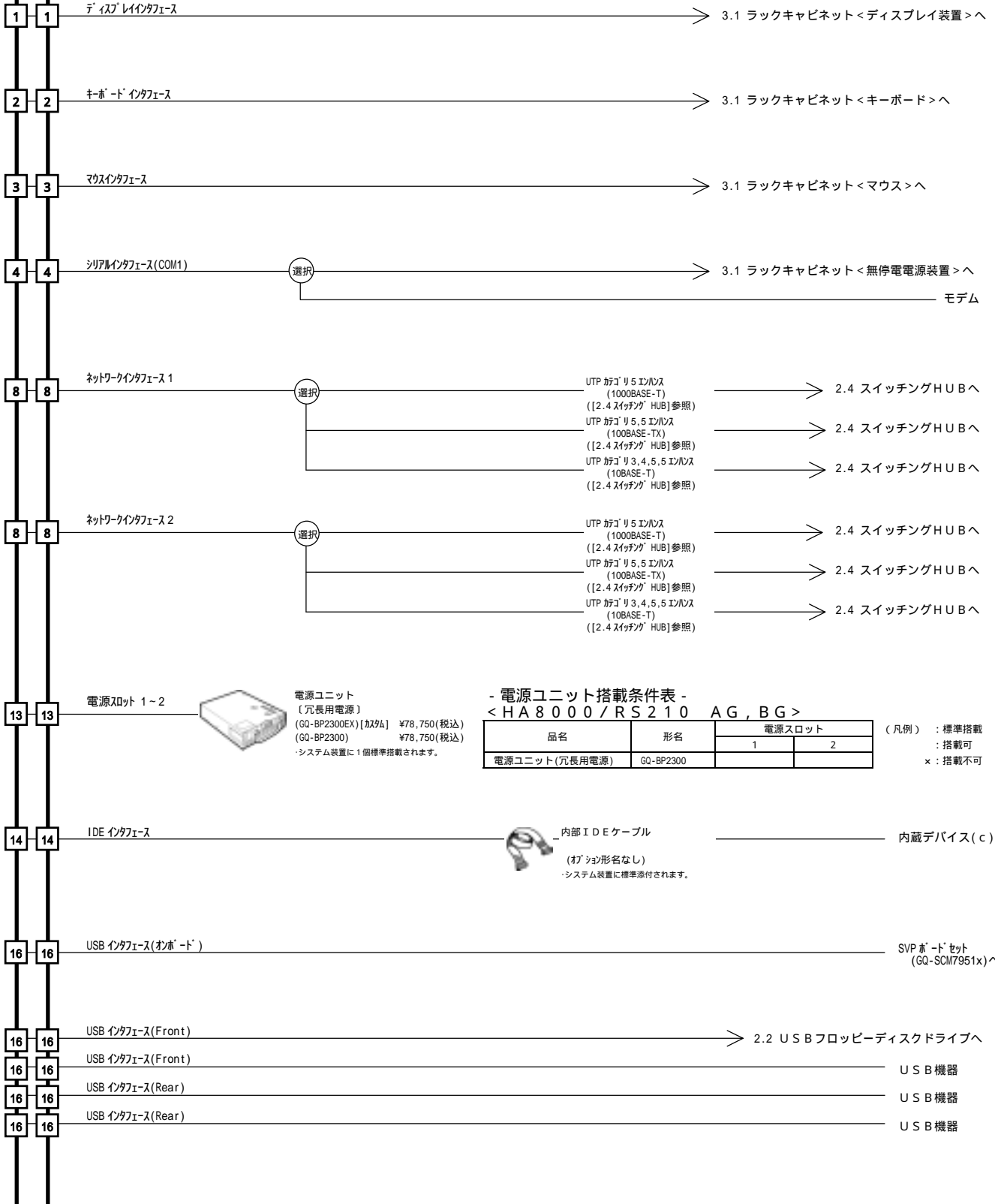

<システム装置および内蔵オプション編>

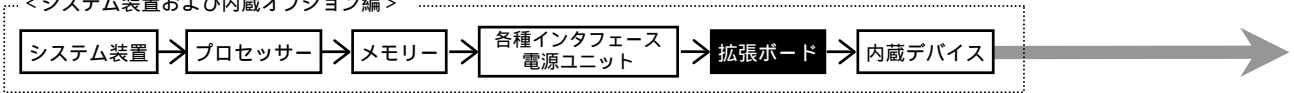

<外付けオプション編>へ

・ディスプレイ装置、・スイッチングHUB、・外付け装置等

<ラックキャビネット編>へ

・ラックオプション
・無停電電源装置<ラックタイプ>

RS210 AG
RS210 BG

拡張ボード

各拡張ボードは同時選択可能ですが、搭載条件があります。
搭載条件表を合わせてご参照下さい。

・[加税M]はカスタムメイド対象製品です。
・表記の価格は、希望小売価格です。

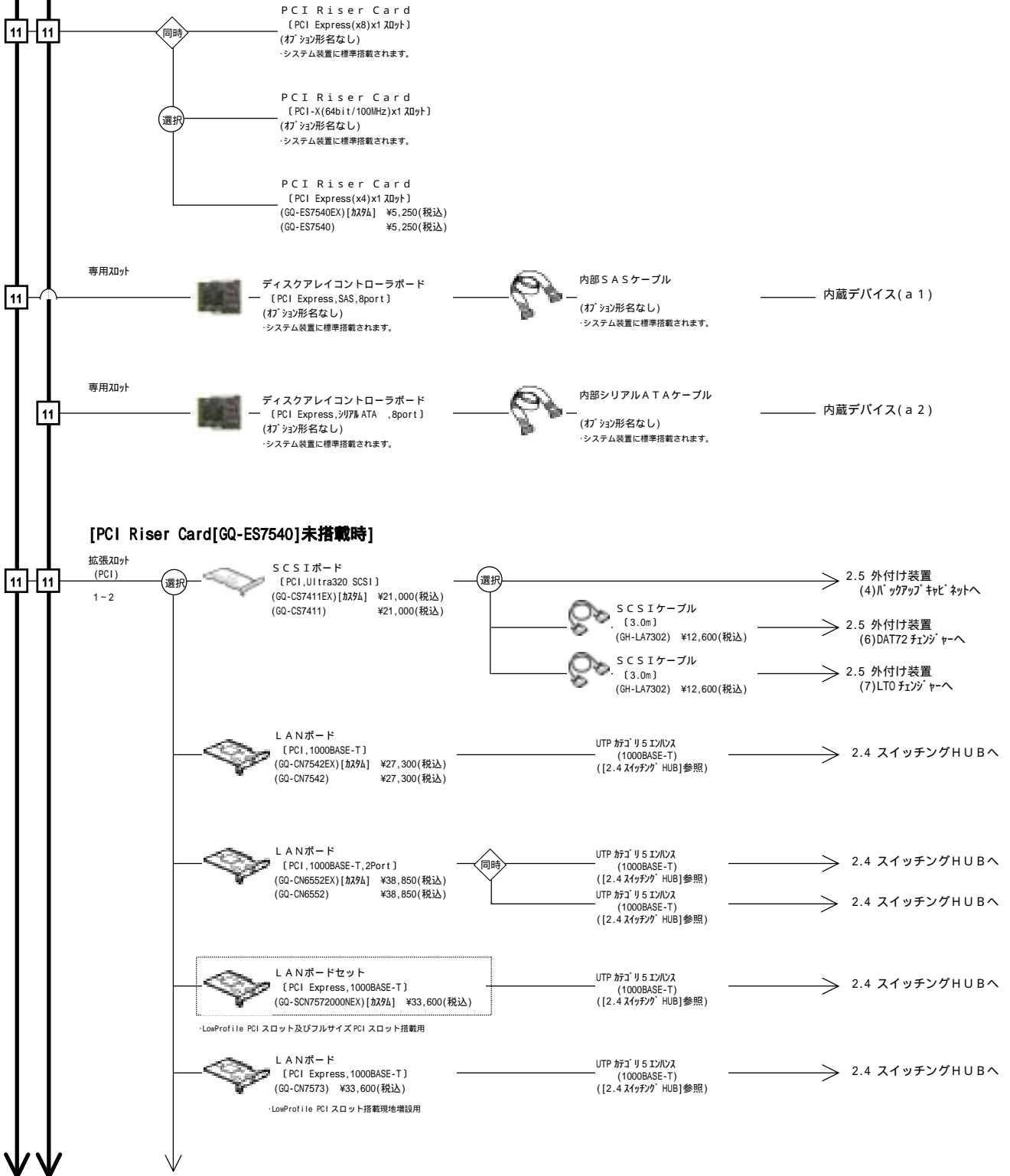

<システム装置および内蔵オプション編>

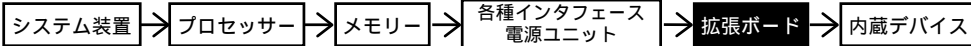

<外付けオプション編>

・ディスプレイ装置, ・スイッチングHUB, ・外付け装置等

<ラックキャビネット編>

・ラックオプション品
・無停電電源装置<ラックタイプ>

RS210 AG
RS210 BG

・[カスタム]はカスタムメイド対象製品です。
・表記の価格は、希望小売価格です。

SASボード
・PCI Express, 12Gbps
(GQ-CE7103EX) [カスタム] ¥304,500(税込)
(GQ-CE7103) ¥304,500(税込)
・LowProfile PCI スロット搭載用

2.5 外付け装置
(1)BR20 へ

Fibre Channelボード
【PCI Express, FC-PH-3/
FC-AL-2 準拠, 4Gbps】
(GQ-CC7423EX) [カスタム] ¥686,700(税込)
(GQ-CC7423) ¥686,700(税込)
・LowProfile PCI スロット搭載用

選択

2.5 外付け装置
(2)BR50 へ

2.5 外付け装置
(3)ディスクレイアウトシステムへ

Fibre Channelボード
【PCI Express, FC-PH-3/
FC-AL-2 準拠, 7.2Gbps】
(GQ-CC7403EX) [カスタム] ¥921,900(税込)
(GQ-CC7403) ¥921,900(税込)
・LowProfile PCI スロット搭載用

選択

同時

2.5 外付け装置
(2)BR50 へ

2.5 外付け装置
(2)BR50 へ

2.5 外付け装置
(3)ディスクレイアウトシステムへ

2.5 外付け装置
(3)ディスクレイアウトシステムへ

SVPボード ・SVPマイクロプログラム
(PCI, 100BASE-TX, 電源エッジ付き)

ネットワーク
インタフェース

UTP 対応 5.5 インチ
(100BASE-TX)
([2.4 スwitchング HUB]参照)

SVPボードセット
(GQ-SCM79004MONEX) [カスタム] **電源コンセントが1個必要です。** ¥110,250(税込)
(GQ-SCM79004MON) ¥110,250(税込)

・本セット形名にて購入願います。

2.4 スwitchングHUB へ

SVPボード ・SVPマイクロプログラム
(PCI, 100BASE-TX, 電源エッジ付き)

ネットワーク
インタフェース

UTP 対応 5.5 インチ
(100BASE-TX)
([2.4 スwitchング HUB]参照)

リモート
コンソール機能

USB
インタフェース

USBケーブル
・SVPボードセットに標準添付されます。

オンボード
USBインターフェースへ

SVPボードセット
(GQ-SCM7951NOONEX) [カスタム] **電源コンセントが1個必要です。** ¥210,000(税込)
(GQ-SCM7951NOON) ¥210,000(税込)

・本セット形名にて購入願います。

2.4 スwitchングHUB へ

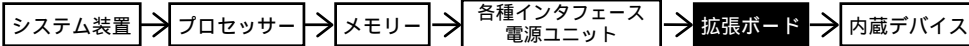

<外付けオプション編>へ

・ディスプレイ装置、・スイッチングHUB、・外付け装置等

<ラックキャビネット編>へ

・ラックオプション品
・無停電電源装置<ラックタイプ>

RS210 AG
RS210 BG

・[加税]はカスタムメイド対象製品です。
・表記の価格は、希望小売価格です。

[PCI Riser Card[GQ-ES7540]搭載時]

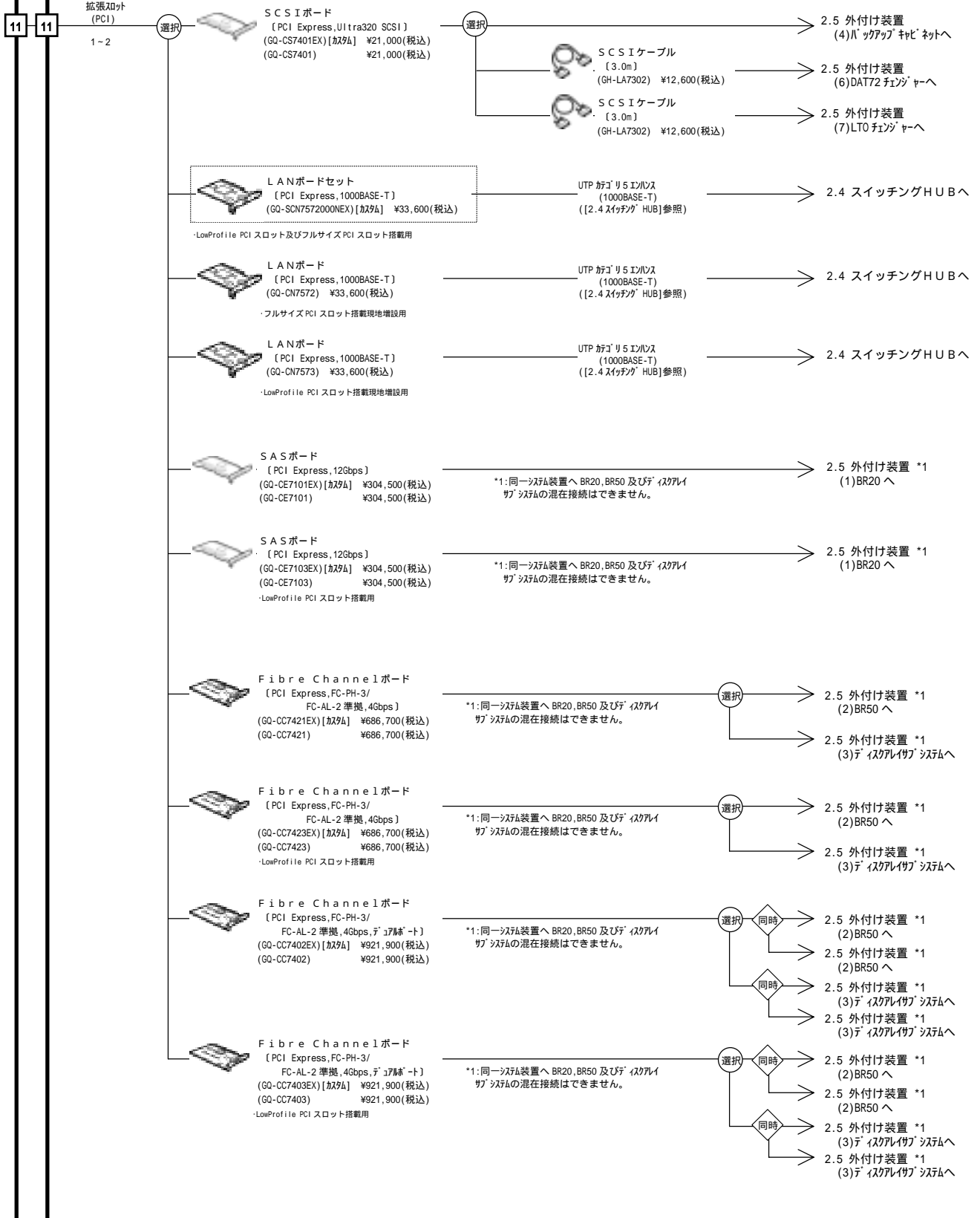

<システム装置および内蔵オプション編>

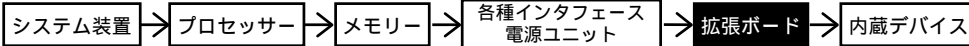

<外付けオプション編>へ

・ディスプレイ装置、・スイッチングHUB、・外付け装置等

<ラックキャビネット編>へ

・ラックオプション品
・無停電電源装置<ラックタイプ>

- 拡張ボード搭載条件表 -

拡張ボードの搭載位置および最大搭載枚数については、下表のとおりです。

SVPボードをご使用の場合、管理用ソフトウェアのJP1/ServerConductor/Advanced Agentを必ずご購入ください。また、ご使用の機能に応じてJP1/ServerConductor/Server Managerが必要となります。

<HA8000/RS210 AG RAID(SAS)サーバ (PCI Riser Card[GQ-ES7540]を未搭載の場合)>

品名	形名	拡張ボード優先順位	最大搭載枚数	拡張スロット PCI	
				PCI Express 8レーン	64bit/100MHz 3.3Vキ
				LowProfile	7脚サイズ
SCSIボード	GQ-CS7411EX GQ-CS7411	[4]	1	×	
LANボード(1000BASE-T)	GQ-CN7542EX GQ-CN7542	[2]	1	×	
LANボード(1000BASE-T 2Port)	GQ-CN6552EX GQ-CN6552	[3]	1	×	
LANボードセット(1000BASE-T) (*1)	GQ-SCN7572000NEX	[8]	1		×
LANボード(1000BASE-T)	GQ-CN7573	[8]	1		×
SASボード	GQ-CE7103EX GQ-CE7103	[7]	1		×
Fibre Channelボード	GQ-CC7423EX GQ-CC7423	[5]	1		×
Fibre Channelボード	GQ-CC7403EX GQ-CC7403	[6]	1		×
SVPボードセット	GQ-SCM79004MONEX GQ-SCM79004MON	[1]	1 (択一)	×	
SVPボードセット	GQ-SCM7951N00NEX GQ-SCM7951N00N	[1]	1 (択一)	×	

(凡例) : 標準搭載
: 搭載可(搭載優先順位)
× : 搭載不可

*1: 既設SVP装置への増設はできません。

*2: 図2へは、下図A斜線部分に部品搭載のあるボードは搭載出来ません。(図A参照)

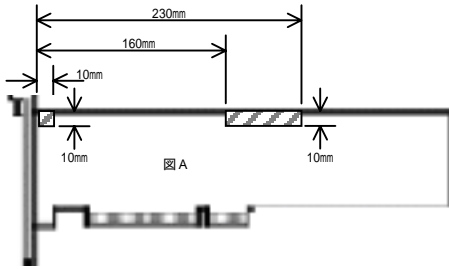

<HA8000/RS210 AG RAID(SAS)サーバ (PCI Riser Card[GQ-ES7540]を搭載の場合)>

品名	形名	拡張ボード優先順位	最大搭載枚数	拡張スロット PCI	
				PCI Express	
				8レーン	4レーン
SCSIボード	GQ-CS7401EX GQ-CS7401	[7]	1	×	
LANボードセット(1000BASE-T) (*1)	GQ-SCN7572000NEX	[8]	2		
LANボード(1000BASE-T)	GQ-CN7572	[8]	1	×	
LANボード(1000BASE-T)	GQ-CN7573	[8]	1		×
SASボード	GQ-CE7101EX GQ-CE7101	[5]	1	×	
SASボード	GQ-CE7103EX GQ-CE7103	[6]	1		×
Fibre Channelボード	GQ-CC7421EX GQ-CC7421	[1]	1	×	
Fibre Channelボード	GQ-CC7423EX GQ-CC7423	[2]	1		×
Fibre Channelボード	GQ-CC7402EX GQ-CC7402	[3]	1	×	
Fibre Channelボード	GQ-CC7403EX GQ-CC7403	[4]	1		×

(凡例) : 標準搭載
: 搭載可(搭載優先順位)
× : 搭載不可

*1: 既設SVP装置への増設はできません。

*2: 図2へは、下図A斜線部分に部品搭載のあるボードは搭載出来ません。(図A参照)

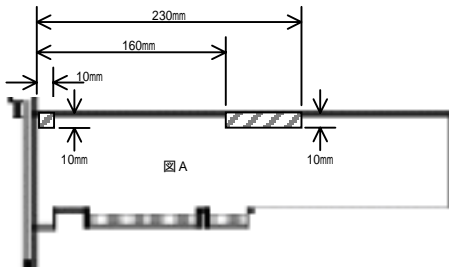

<システム装置および内蔵オプション編>

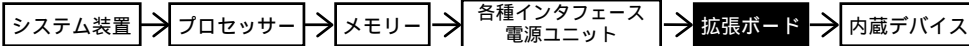

<外付けオプション編>へ

・ディスプレイ装置、・スイッチングHUB、・外付け装置等

<ラックキャビネット編>へ

・ラックオプション品
・無停電電源装置<ラックタイプ>

- 拡張ボード搭載条件表 -

拡張ボードの搭載位置および最大搭載枚数については、下表のとおりです。

SVPボードをご使用の場合、管理用ソフトウェアのJP1/ServerConductor/Advanced Agentを必ずご購入ください。また、ご使用の機能に応じてJP1/ServerConductor/Server Managerが必要となります。

<HA8000/RS210BG RAID(シリアルATA)モデル(PCI Riser Card[GQ-ES7540]を未搭載の場合)>

品名	形名	拡張ボード優先順位	最大搭載枚数	拡張スロット PCI	
				PCI Express 8レーン	64bit/100MHz 3.3Vキ
				LowProfile	7脚サイズ
SCSIボード	GQ-CS7411EX GQ-CS7411	[4]	1	×	
LANボード(1000BASE-T)	GQ-CN7542EX GQ-CN7542	[2]	1	×	
LANボード(1000BASE-T 2Port)	GQ-CN6552EX GQ-CN6552	[3]	1	×	
LANボードセット(1000BASE-T) (*1)	GQ-SCN7572000NEX	[8]	1		×
LANボード(1000BASE-T)	GQ-CN7573	[8]	1		×
SASボード	GQ-CE7103EX GQ-CE7103	[7]	1		×
Fibre Channelボード	GQ-CC7423EX GQ-CC7423	[5]	1		×
Fibre Channelボード	GQ-CC7403EX GQ-CC7403	[6]	1		×
SVPボードセット	GQ-SCM79004MONEX GQ-SCM79004MON	[1]	1	×	
SVPボードセット	GQ-SCM7951N00NEX GQ-SCM7951N00N	[1]	(※1)	×	

(凡例) : 標準搭載
: 搭載可(搭載優先順位)
× : 搭載不可

*1:既設SVP装置への増設はできません。

*2:図A斜線部分は、下図A斜線部分に部品搭載のあるボードは搭載出来ません。(図A参照)

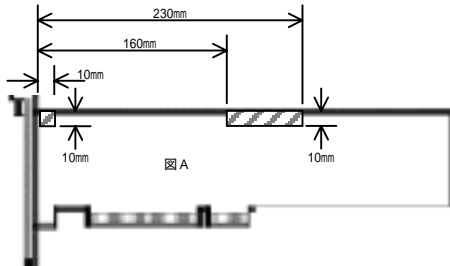

<HA8000/RS210BG RAID(シリアルATA)モデル(PCI Riser Card[GQ-ES7540]を搭載の場合)>

品名	形名	拡張ボード優先順位	最大搭載枚数	拡張スロット PCI	
				PCI Express	
				8レーン	4レーン
SCSIボード	GQ-CS7401EX GQ-CS7401	[7]	1	×	
LANボードセット(1000BASE-T) (*1)	GQ-SCN7572000NEX	[8]	2		
LANボード(1000BASE-T)	GQ-CN7572	[8]	1	×	
LANボード(1000BASE-T)	GQ-CN7573	[8]	1		×
SASボード	GQ-CE7101EX GQ-CE7101	[5]	1	×	
SASボード	GQ-CE7103EX GQ-CE7103	[6]	1		×
Fibre Channelボード	GQ-CC7421EX GQ-CC7421	[1]	1	×	
Fibre Channelボード	GQ-CC7423EX GQ-CC7423	[2]	1		×
Fibre Channelボード	GQ-CC7402EX GQ-CC7402	[3]	1	×	
Fibre Channelボード	GQ-CC7403EX GQ-CC7403	[4]	1		×

(凡例) : 標準搭載
: 搭載可(搭載優先順位)
× : 搭載不可

*1:既設SVP装置への増設はできません。

*2:図A斜線部分は、下図A斜線部分に部品搭載のあるボードは搭載出来ません。(図A参照)

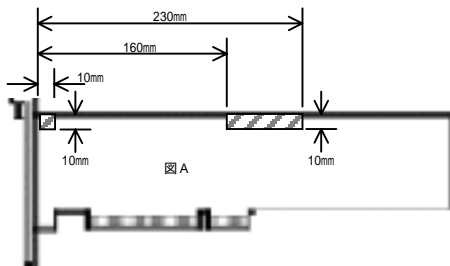

<システム装置および内蔵オプション編>

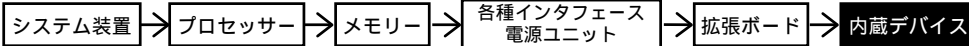

<外付けオプション編>へ

・ディスプレイ装置, ・スイッチングHUB, ・外付け装置等

<ラックキャビネット編>へ

・ラックオプション品
・無停電電源装置<ラックタイプ>

RS210 AG
RS210 BG

内蔵デバイス

搭載条件については搭載条件表をご参照下さい。

・[カスタム]はカスタムメイド対象製品です。
・表記の価格は、希望小売価格です。

(a 1) 12

拡張ストレージ 13.5 型 1~3

内蔵ハードディスクは、搭載必須製品です。
したがって、必要な内蔵ハードディスクを
選択の上、購入願います。

<ご注意>
・内蔵ハードディスク増設時には、必ず保守サービス
会社によるオプション増設サービスをご利用願います。

選択



内蔵ハードディスク
〔 73GB, SAS(15000r/min), 3.5 型, 対応)
(GQ-UH70735AEX/RX) [カスタム] ¥52,500(税込)
(GQ-UH70735A) ¥52,500(税込)
・GQ-UHxxxxxxRX はオプション対応製品です。



内蔵ハードディスク
〔 146GB, SAS(15000r/min), 3.5 型, 対応)
(GQ-UH71465AEX/RX) [カスタム] ¥84,000(税込)
(GQ-UH71465A) ¥84,000(税込)
・GQ-UHxxxxxxRX はオプション対応製品です。



内蔵ハードディスク
〔 300GB, SAS(15000r/min), 3.5 型, 対応)
(GQ-UH73005AEX/RX) [カスタム] ¥147,000(税込)
(GQ-UH73005A) ¥147,000(税込)
・GQ-UHxxxxxxRX はオプション対応製品です。

(a 2) 12

拡張ストレージ 13.5 型 1~3

内蔵ハードディスクは、搭載必須製品です。
したがって、必要な内蔵ハードディスクを
選択の上、購入願います。

<ご注意>
・内蔵ハードディスク増設時には、必ず保守サービス
会社によるオプション増設サービスをご利用願います。

選択



内蔵ハードディスク
〔 160GB, SATA (7200r/min), 3.5 型, 対応)
(GQ-UH7160ZEX/RX) [カスタム] ¥29,400(税込)
(GQ-UH7160Z) ¥29,400(税込)
・GQ-UHxxxxxxRX はオプション対応製品です。



内蔵ハードディスク
〔 250GB, SATA (7200r/min), 3.5 型, 対応)
(GQ-UH7250ZEX/RX) [カスタム] ¥50,400(税込)
(GQ-UH7250Z) ¥50,400(税込)
・GQ-UHxxxxxxRX はオプション対応製品です。



内蔵ハードディスク
〔 500GB, SATA (7200r/min), 3.5 型, 対応)
(GQ-UH7500ZEX/RX) [カスタム] ¥102,900(税込)
(GQ-UH7500Z) ¥102,900(税込)
・GQ-UHxxxxxxRX はオプション対応製品です。

(c) 12 12

拡張ストレージ CD-ROM/DVD-ROM 専用

選択



内蔵 CD - ROM
〔 24 倍速 : 650MB 〕
(GQ-UC5524EX) [カスタム] ¥15,750(税込)



内蔵 DVD - ROM
〔 DVD-ROM: 8 倍速 / CD-ROM: 24 倍速 〕
(GQ-UV5050EX) [カスタム] ¥36,750(税込)

<ご注意>
・内蔵 CD - ROM, 内蔵 DVD - ROM は既設
システム装置に増設できません。新規システム
装置購入時にセット形名の中から必要なデバイス
が入ったものをお選びいただくか、左記内蔵
オプションから選択してください。
【必須選択オプション】

<システム装置および内蔵オプション編>

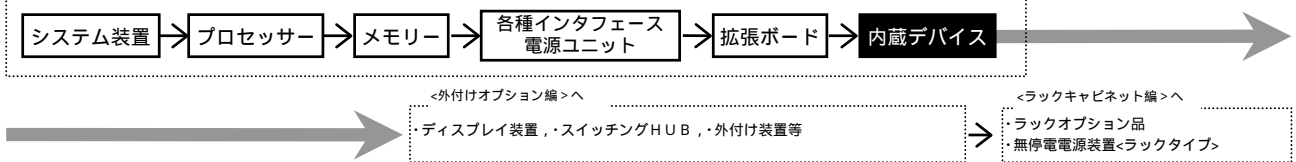

- 内蔵デバイス搭載条件表 -

- ・内蔵デバイスの搭載位置については、下表のとおりです。
- ・ハードディスクが内蔵されたモデルの場合、拡張ストレージベイ 3.5 型(1~3)に内蔵ハードディスクが標準搭載されます。

< H A 8 0 0 0 / R S 2 1 0 A G RAID(SAS) 対応 >

品名	形名	最大搭載台数	拡張ストレージベイ			
			3.5 型 (*1)			CD-ROM/DVD-ROM 専用
			1	2	3	
内蔵ハードディスク(73GB, 15000r/min, 3.5 型)	GQ-UH70735A	3				x
内蔵ハードディスク(146GB, 15000r/min, 3.5 型)	GQ-UH71465A	3				x
内蔵ハードディスク(300GB, 15000r/min, 3.5 型)	GQ-UH73005A	3				x
内蔵 C D - R O M (24 倍速) (*2)	GQ-UC5524EX	1	x	x	x	
内蔵 D V D - R O M (*2)	GQ-UV5050EX (準-)		x	x	x	

(凡例) : 標準搭載
 : 搭載可 (搭載優先順位)
 x : 搭載不可

*1: 一つの「スカルペ」リユームは、異なる容量の HDD にて構築できません。(「スカルペ」リユーム単位での HDD 容量混載は可)
 *2: 既設のM装置への増設はできません。

< H A 8 0 0 0 / R S 2 1 0 B G RAID(シリアルATA) 対応 >

品名	形名	最大搭載台数	拡張ストレージベイ			
			3.5 型 (*1)			CD-ROM/DVD-ROM 専用
			1	2	3	
内蔵ハードディスク(160GB, 7200r/min, 3.5 型)	GQ-UH7160Z	3				x
内蔵ハードディスク(250GB, 7200r/min, 3.5 型)	GQ-UH7250Z	3				x
内蔵ハードディスク(500GB, 7200r/min, 3.5 型)	GQ-UH7500Z	3				x
内蔵 C D - R O M (24 倍速) (*2)	GQ-UC5524EX	1	x	x	x	
内蔵 D V D - R O M (*2)	GQ-UV5050EX (準-)		x	x	x	

(凡例) : 標準搭載
 : 搭載可 (搭載優先順位)
 x : 搭載不可

*1: 一つの「スカルペ」リユームは、異なる容量の HDD にて構築できません。(「スカルペ」リユーム単位での HDD 容量混載は可)
 *2: 既設のM装置への増設はできません。

<システム装置および内蔵オプション編>

システム装置 → プロセッサ → メモリー → 各種インタフェース電源ユニット → 拡張ボード → 内蔵デバイス

<外付けオプション編>へ

・ディスプレイ装置、・スイッチングHUB、・外付け装置等

<ラックキャビネット編>へ

・ラックオプション品
・無停電電源装置<ラックタイプ>

防塵オプション

<RS110, RS210用防塵オプション[GQ-AJ7R21AGEX]>

防塵オプションの仕様

・防塵オプションは、パネル、フィルタ(13枚)、交換時期ラベル(13枚)、およびパネル取付金具で構成されます。

質量	240g
外形寸法	427(W)x30(D)x43.5(H)mm

- ・フィルタはパネルの内側にマジックテープにて固定されます。
- ・フィルタと交換時期ラベルの交換周期は1ヶ月です。
- ・フィルタ交換は、基本的にユーザ作業となります。
- ・フィルタ交換は、システム稼動中でも可能です。

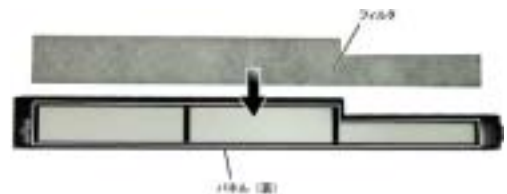

防塵オプション使用時の注意事項

- ・フィルタを定期交換しなかった場合、フィルタが目詰まりを起こします。目詰まりを起こした状態で装置を連続運転すると、装置内部の温度が上昇し、システム装置故障の原因となります。フィルタの交換時期が来たら、必ずフィルタの交換をしてください。

防塵オプションの販売方法

- ・防塵オプションは、個別見積りでの個別対応となります。

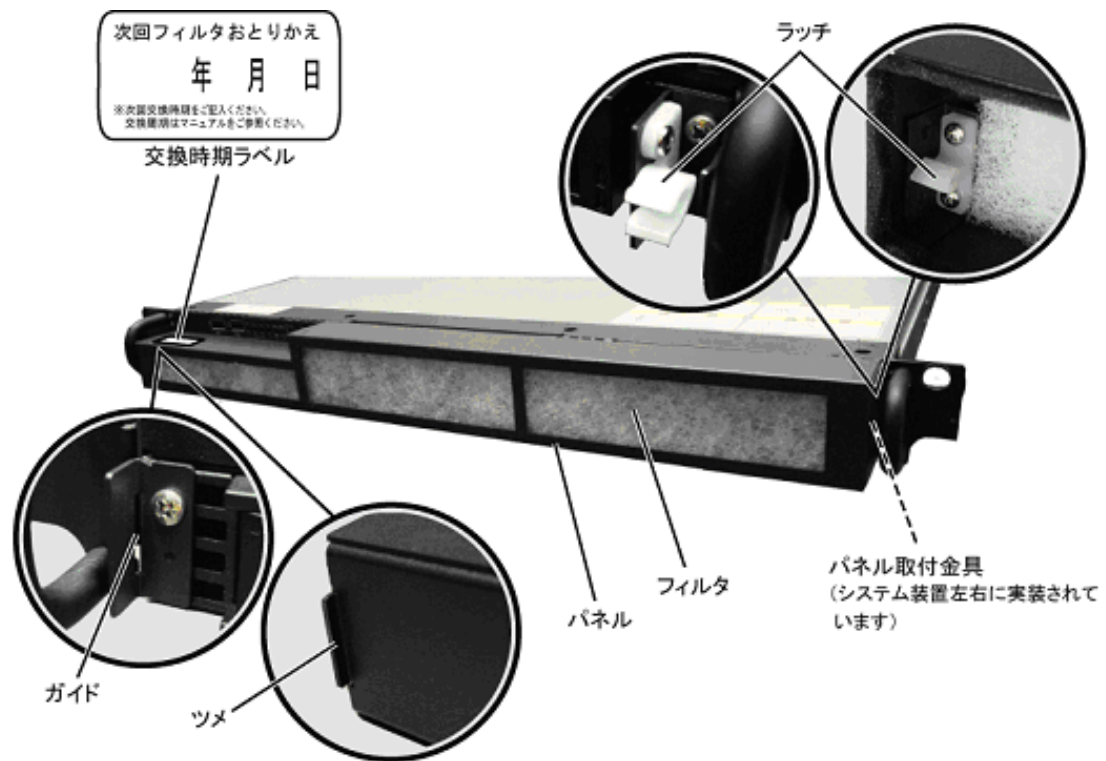

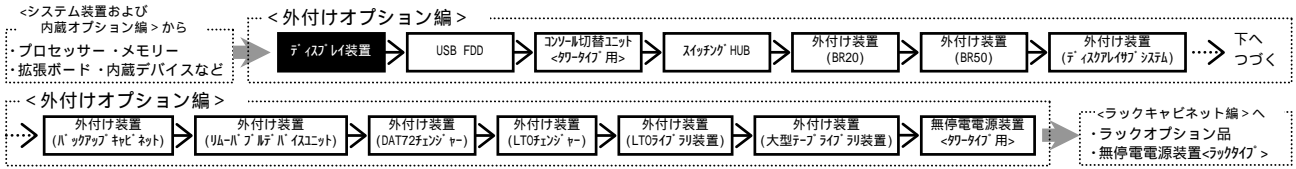

2. ハードウェア構成図 外付けオプション編

2.1 ディスプレイ装置

・表記の価格は、希望小売価格です。

クワタイ[®] のシステム装置 (TS20, TS10)

及びラックキャビネット (16U) 搭載の各モデルラックタイプ[®]

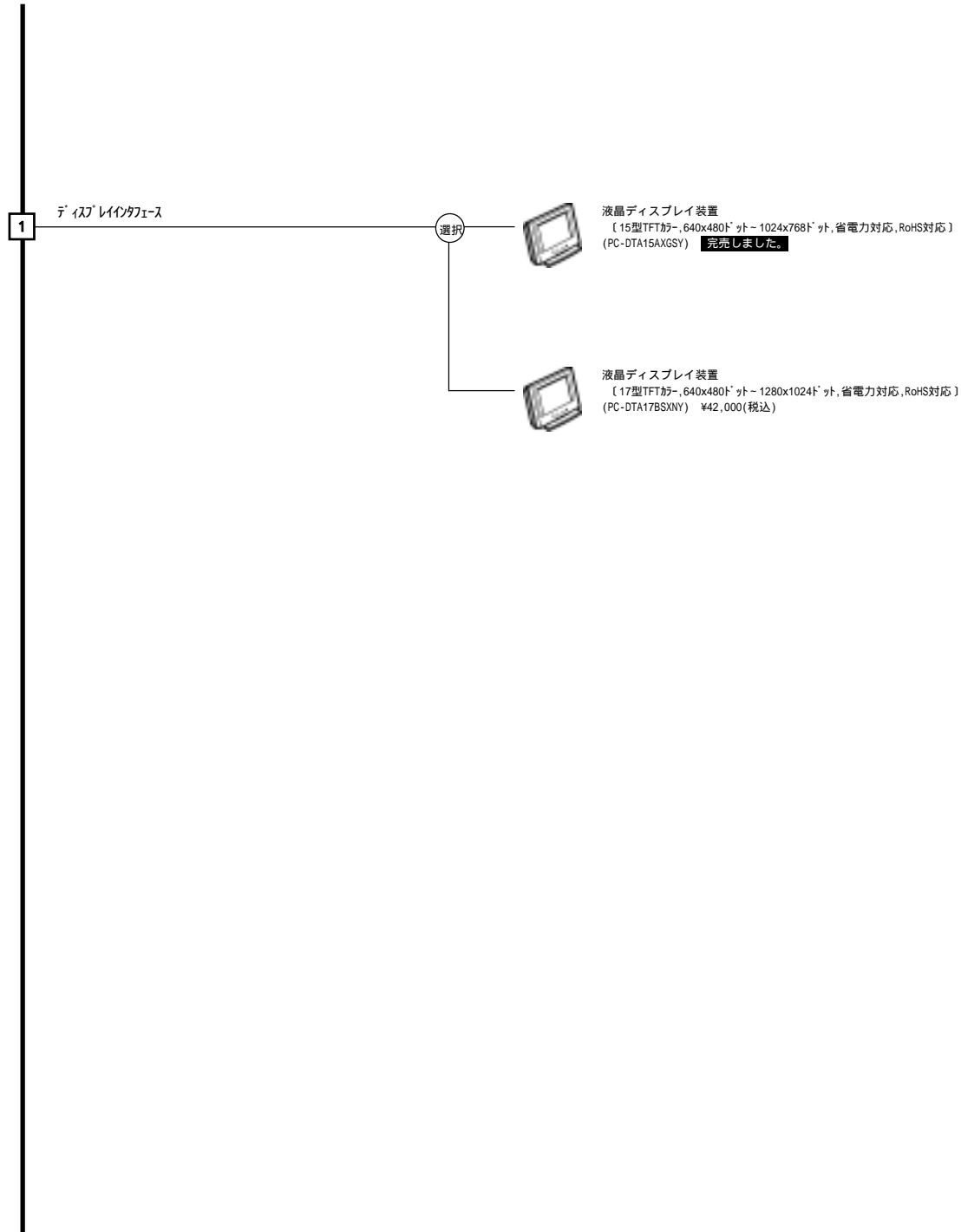

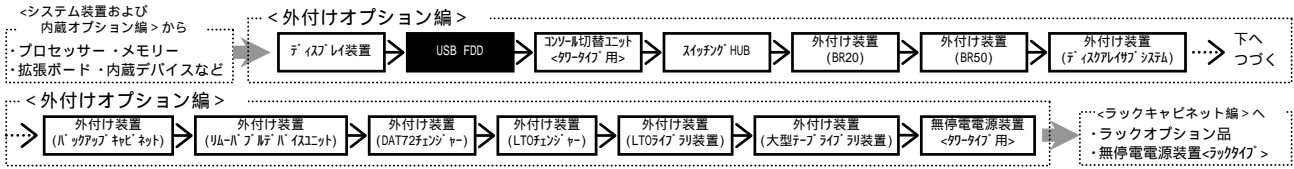

2.2 USBフロッピーディスクドライブ

・表記の価格は、希望小売価格です。

RS440 AG
 RS220 AG, BG, DG
 RS210 AG, BG
 RS110 AG, BG, CG

16

USBインターフェース



USBフロッピーディスクドライブ
 [USB2.0, RoHS対応]
 (GQ-UF8001) ¥10,500(税込)

<USBフロッピーディスクドライブに関する注意事項>

- USBフロッピーディスクドライブ 未搭載装置においては以下の不都合が生じますので、1台に対し最低1台のUSBフロッピーディスクドライブ を購入願います。
 - 製品添付のUtility Boot Diskの起動が出来ません。
 - インストーラ等の外部記録が出来ません。
 - システム装置にFDのデータを読み込み/書き込み出来ません。
- USBフロッピーディスクドライブ の設置方法について
 - システム装置の天板上へ設置が可能です。この場合ラックキャビネットに1Uの空きスペースが必要となります。USBフロッピーディスクドライブ を常設の場合は、この方法にて設置します。(USBフロッピーディスクドライブ は、システム装置から3U以内に設置可能です。)
 - ラックキャビネットに1Uの空きスペースを確保出来ない場合は、USB FDD簡易搭載用トレイ[GQ-AU7A81]にて簡易設置します。
 - 尚、USB FDD簡易搭載用トレイは、ラックキャビネットのドアを開いた状態でのみ使用可能です。

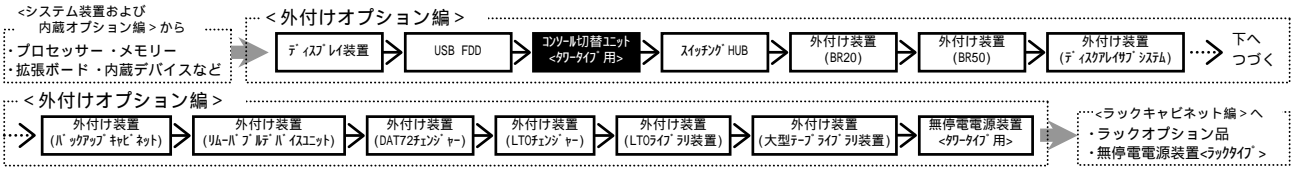

2.3 コンソール切替ユニット<タワータイプ用>

TS20 AG,BG,GC,DG
TS10 AG,BG,GC,DG

・表記の価格は、希望小売価格です。

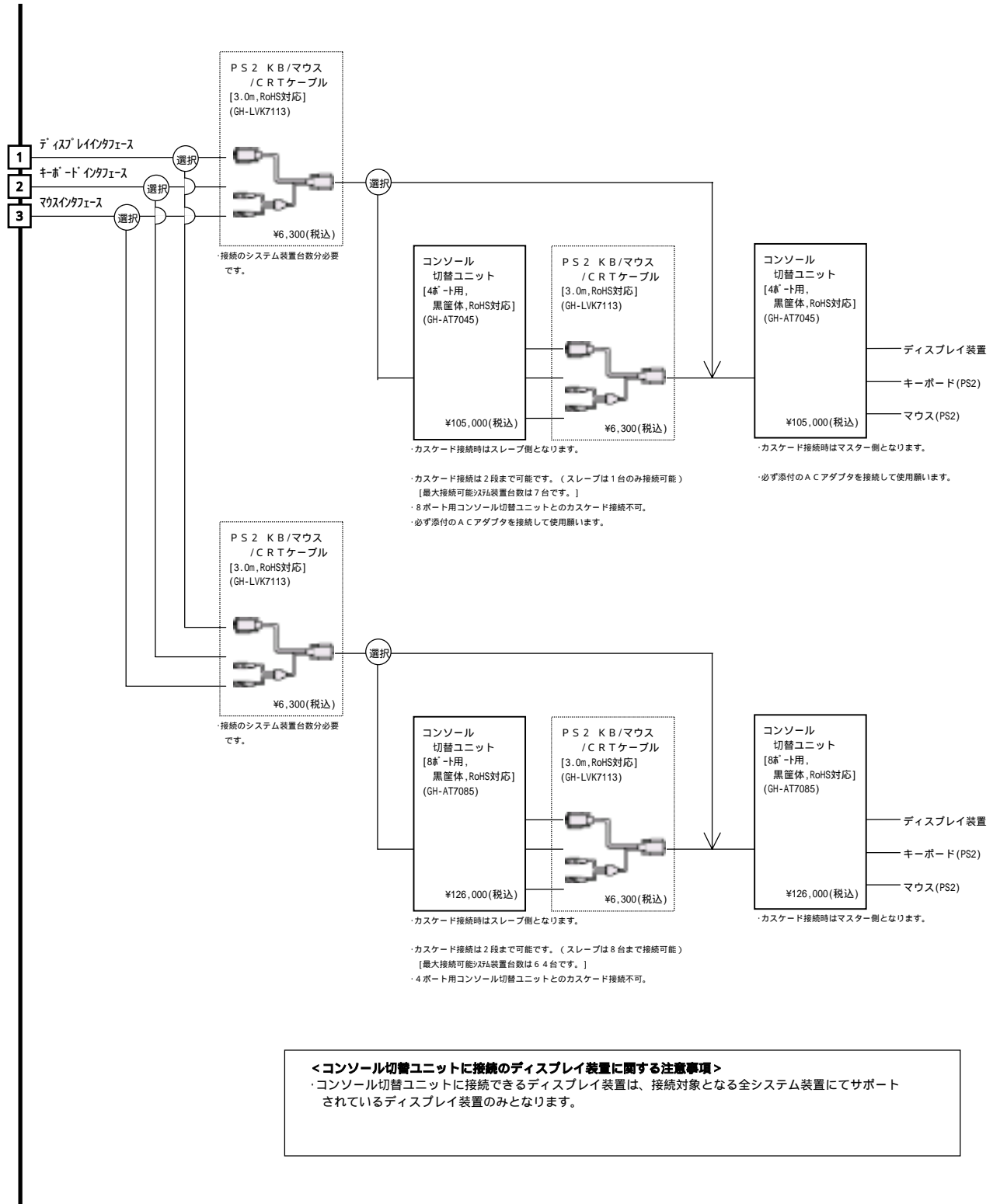

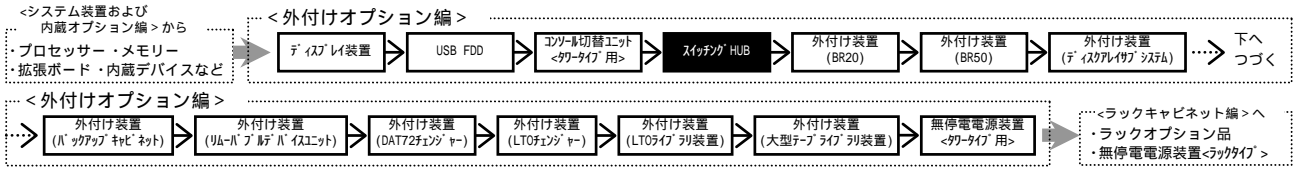

2.4 スイッチングHUB

・表記の価格は、希望小売価格です。

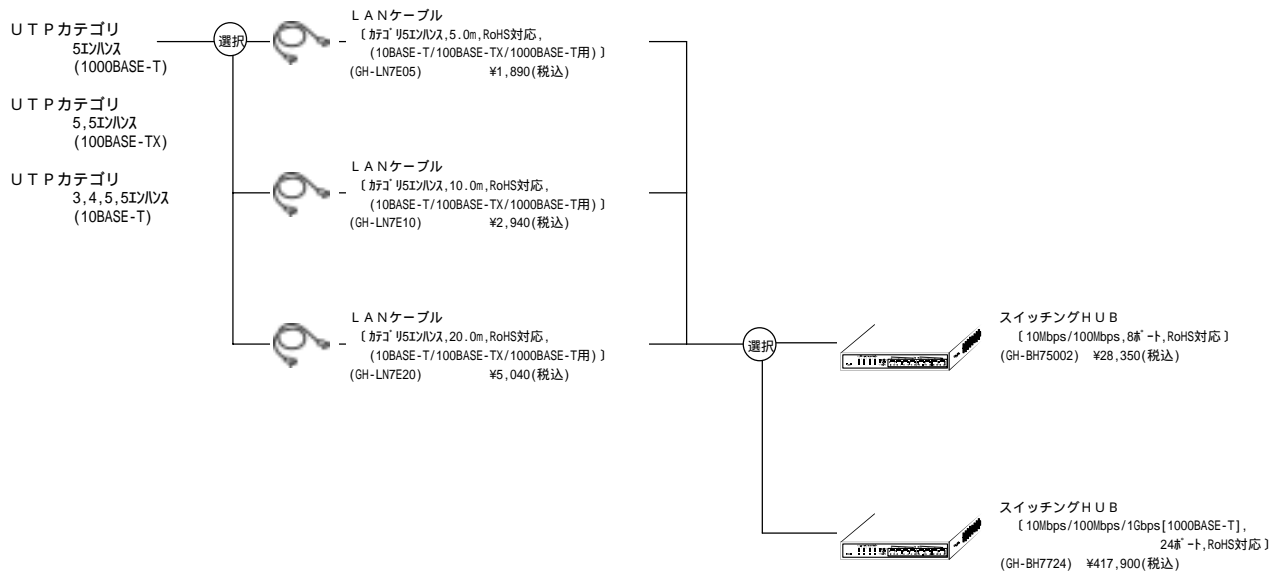

<LANコネクタに関する注意事項>

- LANコネクタからLANケーブルを抜くときは、コネクタやケーブルに無理な力をかけないでください。コネクタやケーブルが破損するおそれがあります。
- RJ45/ISO8877に準拠したLANケーブルを使用してください。準拠しないLANケーブルをLANコネクタに接続した場合、コネクタやケーブルが破損するおそれがあります。

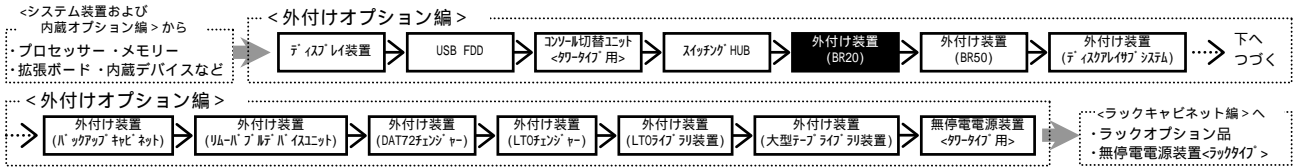

2.5 外付け装置

(1) エントリーディスクアレイ装置 (BR20) <ラックタイプ用>

・表記の価格は、希望小売価格です。

RS440 AG
RS220 AG,BG,DG
RS210 AG,BG
TS20 AG,BG,CG,DG



【Singleコントローラ接続】
(単体接続, クラス構成, 共有ディスク構成)

SASケーブル [2.0m]
・エントリーディスクアレイ装置 (BR20) に1本標準添付されます。

Singleコントローラでの単体接続, クラス構成, 共有ディスク構成対応のセットです。
セットの内訳についてはエントリーディスクアレイ装置セット構成内訳をご参照ください。
また、追加オプションについては、オプション一覧をご参照ください。

SASケーブル [2.0m] (GH-LA7B02) ¥26,250(税込)

Singleコントローラでの単体接続, クラス構成, 共有ディスク構成対応のセットです。
(上記セット以外のHDD構成をご希望の場合は、このセットを選択願います。)
SASケーブル, 内蔵ハードディスクについてはオプションとなりますので、必ずオプション一覧から選択して購入ください。
セットの内訳については、エントリーディスクアレイ装置セット構成内訳をご参照ください。

【Dualコントローラ接続】
(単体接続, クラス構成, 共有ディスク構成)

SASケーブル [2.0m]
・エントリーディスクアレイ装置 (BR20) に2本標準添付されます。

Dualコントローラでの単体接続, クラス構成, 共有ディスク構成対応のセットです。
セットの内訳についてはエントリーディスクアレイ装置セット構成内訳をご参照ください。
また、追加オプションについては、オプション一覧をご参照ください。

SASケーブル [2.0m] (GH-LA7B02) ¥26,250(税込)

Dualコントローラでの単体接続, クラス構成, 共有ディスク構成対応のセットです。
(上記セット以外のHDD構成をご希望の場合は、このセットを選択願います。)
SASケーブル, 内蔵ハードディスクについてはオプションとなりますので、必ずオプション一覧から選択して購入ください。
セットの内訳については、エントリーディスクアレイ装置セット構成内訳をご参照ください。

選択

- エントリーディスクアレイ装置 (BR20)
[Singleコントローラ, SAS HDD搭載用,
292GB(146GBx3[SAS]) + リザーブディスク, RAID5]
(GHOBRO20-R11221) ¥1,583,400(税込)
- エントリーディスクアレイ装置 (BR20)
[Singleコントローラ, シリアルATA HDD搭載用,
2TB(500GBx5[シリアルATA]) + リザーブディスク, RAID5]
(GHOBRO20-R121231) ¥1,793,400(税込)
- エントリーディスクアレイ装置 (BR20)
[Singleコントローラ, SAS HDD搭載用, HDD搭載なし]
(GHOBRO20-R111200) ¥1,344,000(税込)
- エントリーディスクアレイ装置 (BR20)
[Singleコントローラ, シリアルATA HDD搭載用, HDD搭載なし]
(GHOBRO20-R121200) ¥1,643,250(税込)
- エントリーディスクアレイ装置 (BR20)
[Dualコントローラ, SAS HDD搭載用,
292GB(146GBx3[SAS]) + リザーブディスク, RAID5]
(GHOBRO20-R112222) ¥1,966,650(税込)
- エントリーディスクアレイ装置 (BR20)
[Dualコントローラ, シリアルATA HDD搭載用,
2TB(500GBx5[シリアルATA]) + リザーブディスク, RAID5]
(GHOBRO20-R122232) ¥2,176,650(税込)
- エントリーディスクアレイ装置 (BR20)
[Dualコントローラ, SAS HDD搭載用, HDD搭載なし]
(GHOBRO20-R112200) ¥1,727,250(税込)
- エントリーディスクアレイ装置 (BR20)
[Dualコントローラ, シリアルATA HDD搭載用, HDD搭載なし]
(GHOBRO20-R122200) ¥2,026,500(税込)

<ご注意>

同一システム装置へBR20とBR50及びディスクアレイサブシステムの混在接続はできません。
同一システム装置に接続可能なBR20の台数は最大2台となります。

サポートOS : Windows Server 2003 R2, Enterprise x64 Edition (SPなし/SP2) / Windows Server 2003 R2, Standard x64 Edition (SPなし/SP2) /
Windows Server 2003 R2, Enterprise Edition (SPなし/SP2) / Windows Server 2003 R2, Standard Edition (SPなし/SP2) /
Windows Server 2003, Enterprise x64 Edition (SPなし/SP2) / Windows Server 2003, Standard x64 Edition (SPなし/SP2) /
Windows Server 2003, Enterprise Edition (SP1/SP2) / Windows Server 2003, Standard Edition (SP1/SP2)

- エントリーディスクアレイ装置オプション一覧 -

項番	形名	品名	価格	備考
1	GH-UH70734YEX	内蔵ハードディスク(73GB)	¥94,500(税込)	工場増設用, SAS, 15000r/min
2	GH-UH70734YRX	内蔵ハードディスク(73GB)	¥94,500(税込)	リザーブディスク用, SAS, 15000r/min
3	GH-UH70734Y	内蔵ハードディスク(73GB)	¥94,500(税込)	現地増設用, SAS, 15000r/min
4	GH-UH71464YEX	内蔵ハードディスク(146GB)	¥141,750(税込)	工場増設用, SAS, 15000r/min
5	GH-UH71464YRX	内蔵ハードディスク(146GB)	¥141,750(税込)	リザーブディスク用, SAS, 15000r/min
6	GH-UH71464Y	内蔵ハードディスク(146GB)	¥141,750(税込)	現地増設用, SAS, 15000r/min
7	GH-UH7500YEX	内蔵ハードディスク(500GB)	¥156,450(税込)	工場増設用, シリアルATA, 7200r/min
8	GH-UH7500YRX	内蔵ハードディスク(500GB)	¥156,450(税込)	リザーブディスク用, シリアルATA, 7200r/min
9	GH-UH7500Y	内蔵ハードディスク(500GB)	¥156,450(税込)	現地増設用, シリアルATA, 7200r/min
10	GH-CA7B20	ディスクアレイコントローラボード	¥383,250(税込)	現地増設用
11	GH-LA7B02	SASケーブル	¥26,250(税込)	2.0m
12	GHS-VSS7B054	スタアビユーバスマネージャー	¥525,000(税込)	二重化ソフトウェア

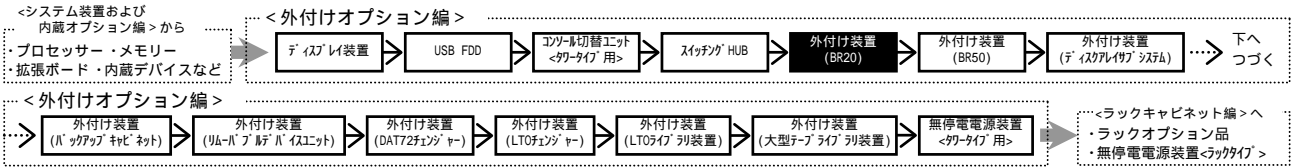

・表記の価格は、希望小売価格です。

内蔵ハードディスク接続図

B R 2 0 筐体 (SAS HDD用)
GH0BR020-R11xxxx
・オプションに標準構成されます。

同一筐体内へは同一容量のHDDを選択願います。
(容量の異なるHDDの混在接続は不可)

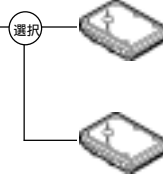

内蔵ハードディスク

[73GB, SAS(15000r/min), ネットワーク対応]
(GH-UH70734YEX/GH-UH70734YRX) ¥94,500(税込)
(GH-UH70734Y) ¥94,500(税込)

・GH-UH7xxxxEX は工場増設用、GH-UH7xxxxRXはオプションデバイス用、GH-UH7xxxxは現地増設用です。

内蔵ハードディスク

[146GB, SAS(15000r/min), ネットワーク対応]
(GH-UH71464YEX/GH-UH71464YRX) ¥141,750(税込)
(GH-UH71464Y) ¥141,750(税込)

・GH-UH7xxxxEX は工場増設用、GH-UH7xxxxRXはオプションデバイス用、GH-UH7xxxxは現地増設用です。

B R 2 0 筐体 (SATA HDD用)
GH0BR020-R12xxxx
・オプションに標準構成されます。



内蔵ハードディスク

[500GB, SATA(7200r/min), ネットワーク対応]
(GH-UH7500YEX/GH-UH7500YRX) ¥156,450(税込)
(GH-UH7500Y) ¥156,450(税込)

・GH-UH7xxxxEX は工場増設用、GH-UH7xxxxRXはオプションデバイス用、GH-UH7xxxxは現地増設用です。

<搭載条件一覧表>

品名	形名	拡張ストレージベイ (*1)												
		1	2	3	4	5	6	7	8	9	10	11	12	
内蔵ハードディスク (73GB[SAS],15000r/min)	GH-UH70734Y													
内蔵ハードディスク (146GB[SAS],15000r/min)	GH-UH71464Y													
内蔵ハードディスク (500GB[SATA],7200r/min)	GH-UH7500Y													

(凡例) : 搭載可 (搭載優先順位)
x : 搭載不可

*1:同一筐体内への搭載HDDは、同一容量のHDDを選択願います。(容量の異なるHDDの混在搭載は不可)
又、拡張ストレージベイ1~12へのHDD搭載は、拡張ストレージベイ1 2 3 ... 11 12の順におこないます。

<ご注意>

- ハードディスクの最低搭載台数は、3台となります。必ず3台以上のハードディスク構成でRAID構築願います。
- サポートのRAIDレベルは、RAID1, RAID5, RAID10です。標準のRAID5以外の設定をご希望される場合、弊社営業経路にて発注時指定事項をご記入ください。RAID5以外(RAID1, RAID10)の設定を希望の場合、別途RAID設定サービス(SD-41A1-N10G)を購入願います。
- 1個のLUNに対し2199GBを越えるRAIDを構築することはできません。搭載のハードディスク容量が2199GBを越える場合はLUNを2個以上に分割する必要があります。

エントリーディスクアレイ装置接続図

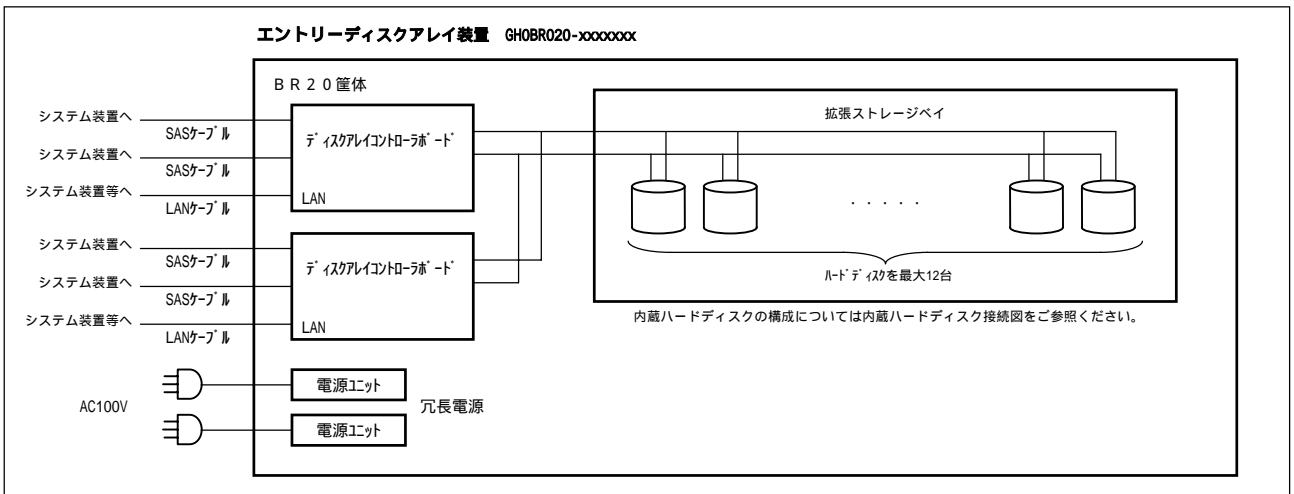

エントリーディスクアレイ装置セット構成品内訳

セット形名	セット形名の内訳										
	BR20筐体		電源ユニット	HDDユニット	ラックマウント	ディスクアレイコントローラボード	ハードディスク 146GB[SAS]		ハードディスク 500GB[SATA]		SASケーブル (2.0m)
	SAS HDD搭載用	SATA HDD搭載用					GH-CA7B20	GH-UH71464YEX	GH-UH71464YRX	GH-UH7500YEX	
GH0BR020-R111221	x1	-	x2	x12	x1	x1	x3	x1	-	-	x1
GH0BR020-R121231	-	x1	x2	x12	x1	x1	-	-	x5	-	x1
GH0BR020-R111200	x1	-	x2	x12	x1	x1	-	-	-	-	-
GH0BR020-R121200	-	x1	x2	x12	x1	x1	-	-	-	-	-
GH0BR020-R112222	x1	-	x2	x12	x1	x2	x3	x1	-	-	x2
GH0BR020-R122232	-	x1	x2	x12	x1	x2	-	-	x5	-	x1
GH0BR020-R112200	x1	-	x2	x12	x1	x2	-	-	-	-	-
GH0BR020-R122200	-	x1	x2	x12	x1	x2	-	-	-	-	-

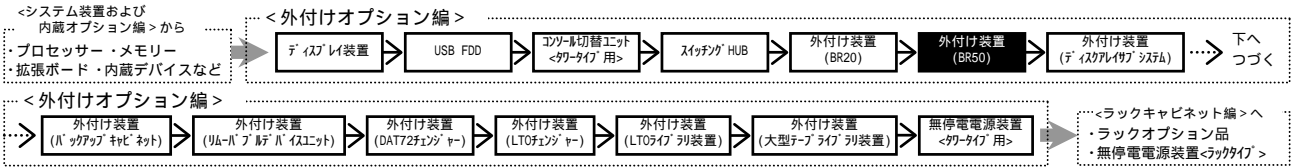

(2) エントリーストレージ (BR50) <ラックタイプ>

・表記の価格は、希望小売価格です。

RS440 AG
RS220 AG, BG, DG
RS210 AG, BG
TS20 AG, BG, CG, DG

【RAID設定済みモデル/Dualコントローラ】

Fibreケーブル
[5.0m]
・エントリーストレージ (BR50) に2本標準
添付されます。

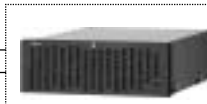

エントリーストレージ (BR50)
[Dualコントローラ, 250GBx6[SATA]] HDD搭載,
HDD \ 15\ 1, ラックマウントタイプ (4U)
(GG0BR050-D4256NN) ¥3,265,500(税込)

オプション選択

ハードディスク
[250GB, SATA(7200r/min)]
(GG-UH9E2S250EX) ¥157,500(税込)
(GG-UH9E2S250) ¥157,500(税込)

Performance Monitor

(GVS-ESU9PE1PM) ¥84,000(税込)

Copy-on-write
Snapshot replication
(GVS-ESU9PE1SR) ¥693,000(税込)

<標準設定RAID構成表>

搭載HDD数	標準RAID設定
6台	5台(RAID5)+1台(アレイ)
7台	6台(RAID5)+1台(アレイ)
8台	4台(RAID5)+3台(RAID5)+1台(アレイ)
9台	4台(RAID5)+4台(RAID5)+1台(アレイ)
10台	5台(RAID5)+4台(RAID5)+1台(アレイ)
11台	5台(RAID5)+5台(RAID5)+1台(アレイ)
12台	6台(RAID5)+5台(RAID5)+1台(アレイ)
13台	6台(RAID5)+6台(RAID5)+1台(アレイ)
14台	5台(RAID5)+4台(RAID5)+4台(RAID5)+1台(アレイ)
15台	5台(RAID5)+5台(RAID5)+4台(RAID5)+1台(アレイ)

<ハードディスク搭載条件表>

品名	形名	ストレージベイ														
		1	2	3	4	5	6	7	8	9	10	11	12	13	14	15
ハードディスク(250GB[SATA], 7200r/min)	GG-UH9E2S250															

(凡例) : 標準搭載
: 搭載可
x : 搭載不可

- エントリーストレージ (BR50) 接続図 -

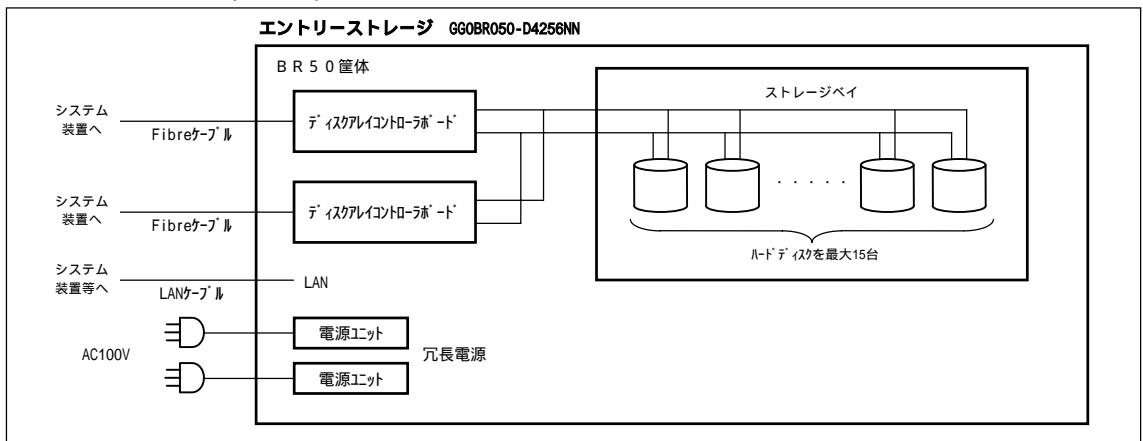

<ご注意>

- ・BR50では、装置に最低1台のスペアディスク搭載が必須です。工場出荷時は、1台以上のスペアディスクを割り当て出荷します。
- ・サポートのRAIDレベルは、RAID1, RAID5, RAID6, RAID1+0です。標準設定のRAID構成以外の設定を希望の場合、RAID設定サービスはありませんので、顧客にてRAID設定が必要となります。
(RAID5では7台以下の構成で、RAID6では14台以下の構成で設定願います。)
- ・外付けFibre Channelスイッチを使用したシステム構成は不可です。
- ・同一システム装置へBR50とBR20及びディスクアレイサブシステムの混在接続はできません。
- ・サポートOS : Windows Server 2003 R2, Enterprise x64 Edition (SPなし/SP2) / Windows Server 2003 R2, Standard x64 Edition (SPなし/SP2) / Windows Server 2003 R2, Enterprise Edition (SPなし/SP2) / Windows Server 2003 R2, Standard Edition (SPなし/SP2) / Windows Server 2003, Enterprise x64 Edition (SPなし/SP2) / Windows Server 2003, Standard x64 Edition (SPなし/SP2) / Windows Server 2003, Enterprise Edition (SP1/SP2) / Windows Server 2003, Standard Edition (SP1/SP2)

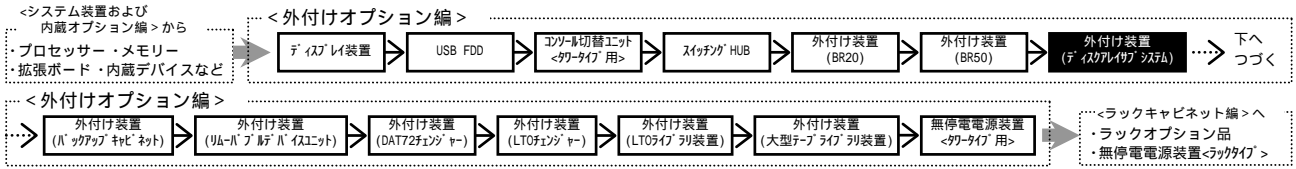

(3) - 1 ディスクアレイサブシステム(Hitachi AMS/WMSシリーズ) Fibre Channelボード経由直結接続及びFabric Switch接続

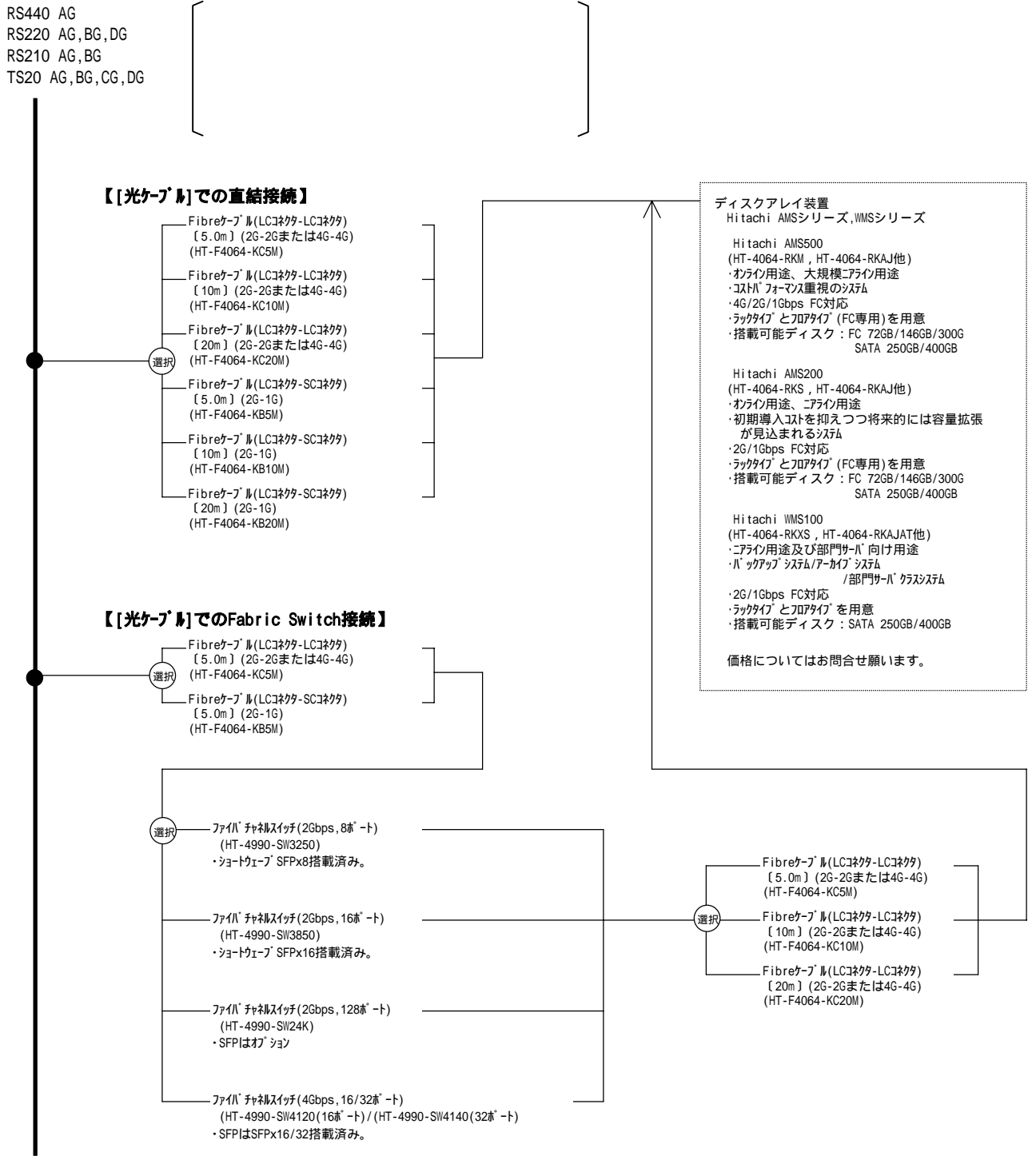

・Hitachi AMS/WMSシリーズは、お問い合わせ下さい。
 ・Hitachi AMS/WMSシリーズは、HA8000サーバ接続用ライセンス(Windows/Linux) : HT-F4063 -LHA8 をDisk Array 1台につき1式手配が必要です。また、他OSのサーバも接続するヘテロ環境でご使用になる場合には、接続するサーバOSの種類分接続ライセンス手配が必要です。
 ・Hitachi AMS/WMSシリーズのラックタイプは、別途ラックレール(HA8000ラック用 : HT-F4063-URHT7)が必要です。

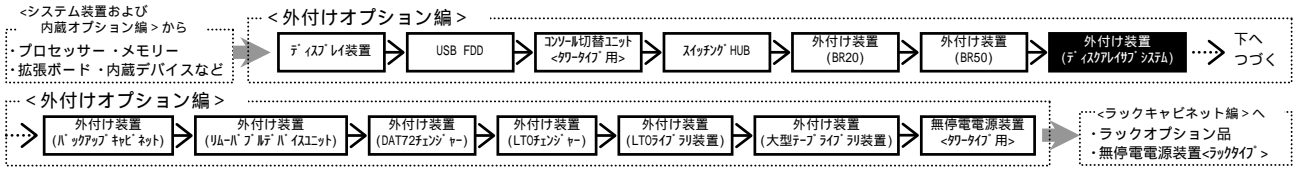

(3) - 2 ディスクアレイサブシステム(Hitachi USP/NSCシリーズ) Fibre Channelボード経由単体接続及びクラスタ接続構成

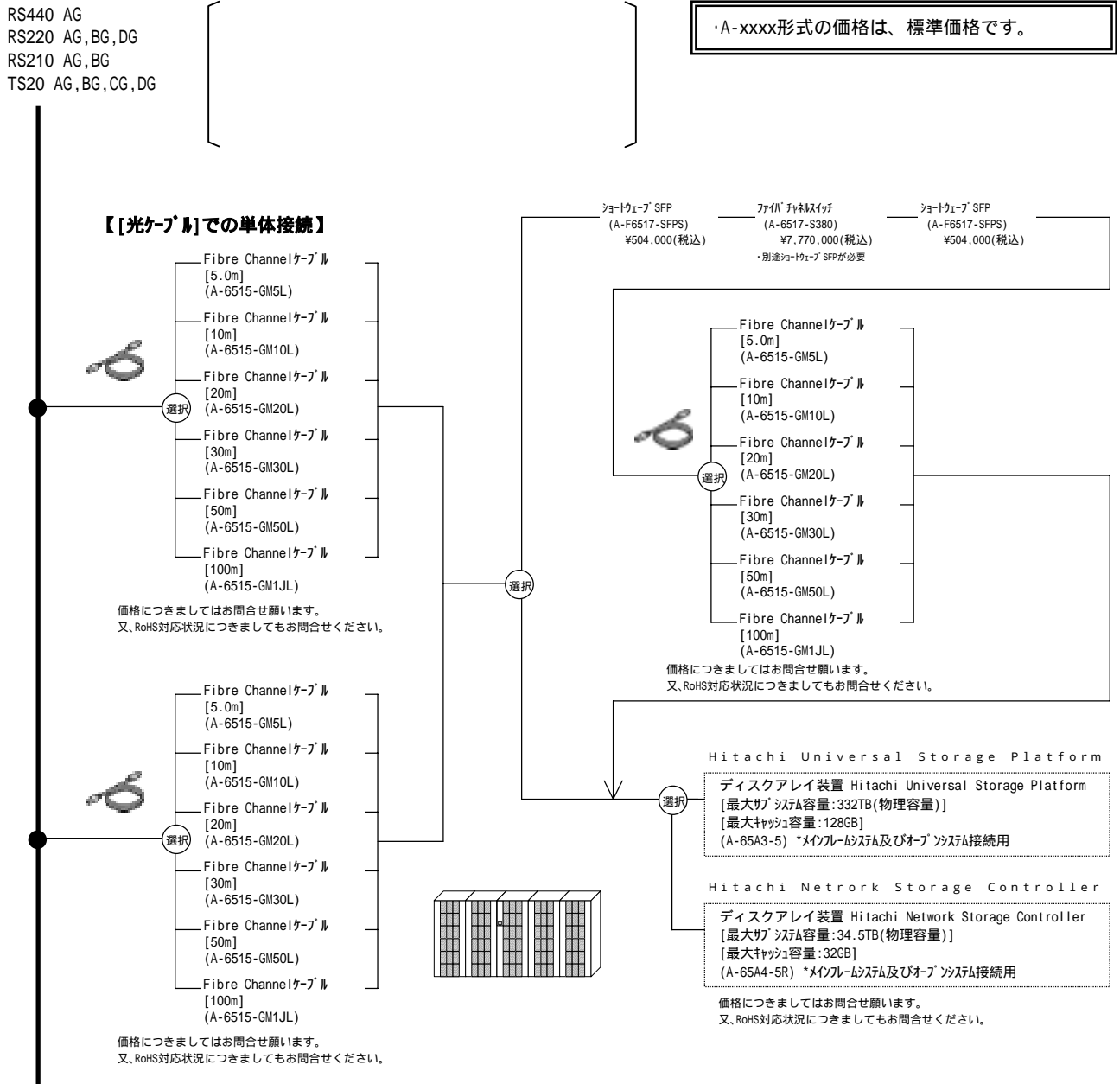

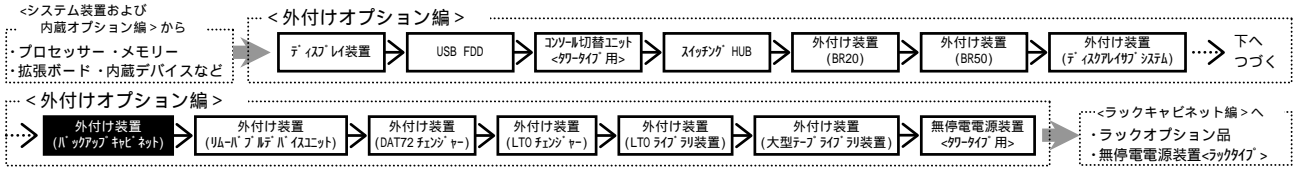

(4) バックアップキャビネット <タワータイプ用>

・[カスタム]はカスタムメイド対象製品です。
・表記の価格は、希望小売価格です。

TS20 AG, BG, CG, DG
TS10 AG, BG, CG, DG

<ご注意>
バックアップキャビネットセット接続可能台数は、接続するシステム装置に搭載可能 S C S I ボード数迄です。
詳細は、各システム装置の【拡張ボード】項を参照願います。
(2 台目以降接続時は、SCSI ホストも別途必要です。)

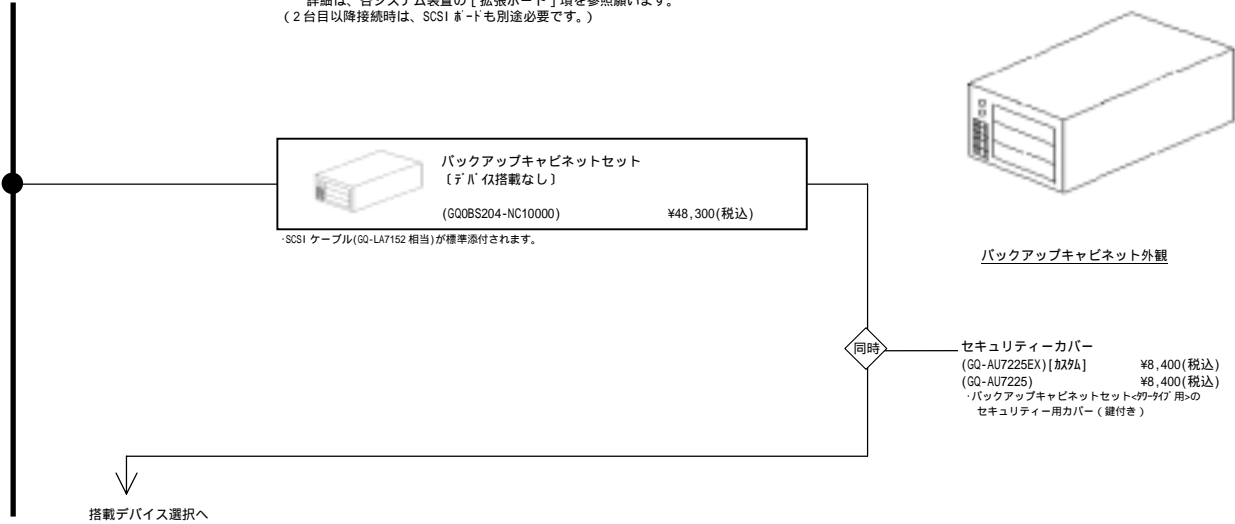

<ラックタイプ用>

RS440 AG
RS220 AG, BG, DG
RS210 AG, BG
RS110 BG, CG
TS20 AG, BG, CG, DG
TS10 AG, BG, CG, DG

<ご注意>
バックアップキャビネットセット接続可能台数は、接続するシステム装置に搭載可能 S C S I ボード数迄です。
詳細は、各システム装置の【拡張ボード】項を参照願います。
(2 台目以降接続時は、SCSI ホストも別途必要です。)

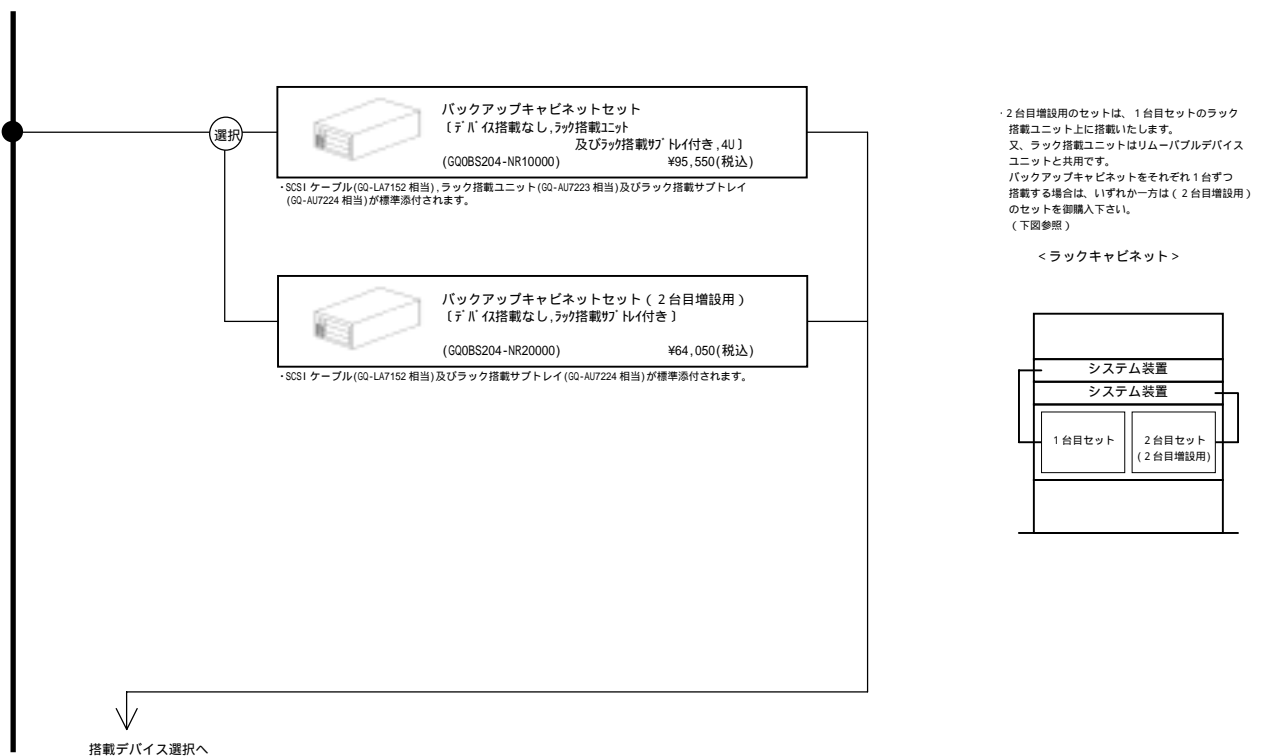

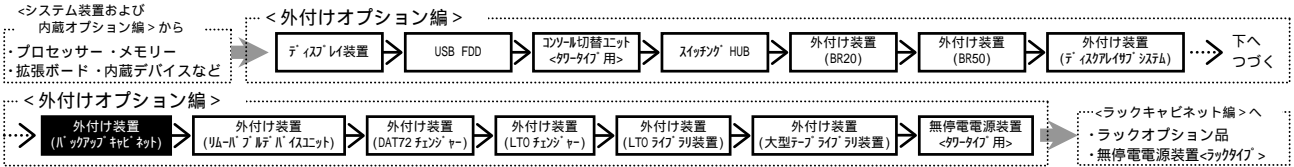

搭載デバイス選択

<注意>
記載のデバイスは、バックアップキャビネット筐体へ
搭載されます。

・[カスタム]はカスタムメイド対象製品です。
・表記の価格は、希望小売価格です。

選択 内蔵DAT (DAT72)

バックアップソフトウェア	バックアップデバイス 内蔵DAT 〔DAT72(非/圧縮:36/72GB)〕 ・メディア(DDSフォーマット)〔HS-4/170S〕x10巻付き	内蔵DAT 〔DAT72(非/圧縮:36/72GB)〕
BrightStor ARCserve Backup r11.5 for Windows + Disaster Recovery Option + Agent for Open Files + Universal Client Agent for Windows〔5ライセンス〕 (RT-1242C-1184/RT-1242C-1A84/ RT-1242C-1G84/RT-1242C-2P84 相当をバンドル)	内蔵DATセット (GQ-SUD7732WR3NEX) [カスタム] 後報	内蔵DATセット (GQ-SUD7732OR3NEX) [カスタム] 後報
BrightStor ARCserve Backup r11.5 for Windows + Disaster Recovery Option + Universal Client Agent for Windows〔5ライセンス〕 (RT-1242C-1184/RT-1242C-1A84/RT-1242C-2P84 相当をバンドル)	内蔵DATセット (GQ-SUD7732WR2NEX) [カスタム] 後報	内蔵DATセット (GQ-SUD7732OR2NEX) [カスタム] 後報
BrightStor ARCserve Backup r11.5 for Windows + Universal Client Agent for Windows〔5ライセンス〕 (RT-1242C-1184/RT-1242C-2P84 相当をバンドル)	内蔵DATセット (GQ-SUD7732WR1NEX) [カスタム] 後報	内蔵DATセット (GQ-SUD7732OR1NEX) [カスタム] 後報
BrightStor ARCserve Backup r11.5 for Windows + Disaster Recovery Option + Agent for Open Files (RT-1242C-1184/RT-1242C-1A84/RT-1242C-1G84 相当をバンドル)	内蔵DATセット (GQ-SUD7732WRFNEX) [カスタム] ¥417,900(税込)	内蔵DATセット (GQ-SUD7732ORFNEX) [カスタム] ¥381,150(税込)
BrightStor ARCserve Backup r11.5 for Windows + Disaster Recovery Option (RT-1242C-1184/RT-1242C-1A84 相当をバンドル)	内蔵DATセット (GQ-SUD7732WRONEX) [カスタム] ¥341,250(税込)	内蔵DATセット (GQ-SUD7732ORONEX) [カスタム] ¥304,500(税込)
BrightStor ARCserve Backup r11.5 for Windows (RT-1242C-1184 相当をバンドル)	内蔵DATセット (GQ-SUD7732WRONEX) [カスタム] ¥275,100(税込)	内蔵DATセット (GQ-SUD7732ORONEX) [カスタム] ¥238,350(税込)
JP1/VERITAS Backup Exec 11d for Windows Servers + Intelligent Disaster Recovery Option + Advanced Open File (RT-1V25-K5W110/RT-1V25-K5WT10/RT-1V25-K5WE20 相当をバンドル)	内蔵DATセット (GQ-SUD7732WRPANEX) [カスタム] ¥470,400(税込)	内蔵DATセット (GQ-SUD7732OPANEX) [カスタム] ¥433,650(税込)
JP1/VERITAS Backup Exec 11d for Windows Servers + Intelligent Disaster Recovery Option (RT-1V25-K5W110/RT-1V25-K5WT10 相当をバンドル)	内蔵DATセット (GQ-SUD7732WRPNEX) [カスタム] ¥367,500(税込)	内蔵DATセット (GQ-SUD7732OPRNEX) [カスタム] ¥330,750(税込)
JP1/VERITAS Backup Exec 11d for Windows Servers (RT-1V25-K5W110 相当をバンドル)	内蔵DATセット (GQ-SUD7732WRPONEX) [カスタム] ¥264,600(税込)	内蔵DATセット (GQ-SUD7732OPONEX) [カスタム] ¥227,850(税込)
バックアップソフトウェアなし	内蔵DATセット (GQ-SUD7732W0ONEX) [カスタム] ¥157,500(税込)	内蔵DATセット (GQ-SUD7732O0ONEX) [カスタム] ¥120,750(税込)

テープメディアセット

HA8000 シリーズ 推奨メディア	10巻パック	30巻パック	60巻パック
内蔵DAT / 内蔵DAT チェンジャー (DAT72) 用	DDS カートリッジ Maxell:HS-4/170S	GQ-SAY7DAT1210 ¥44,100(税込)	GQ-SAY7DAT1230 ¥126,000(税込)
		GQ-SAY7DAT1260 ¥239,400(税込)	

クリーニングテープセット

HA8000 シリーズ 推奨メディア	5巻パック
内蔵DAT / 内蔵DAT チェンジャー (DAT72) 用	クリーニングカートリッジ Maxell:HS-4/CL GQ-AV7DATCL1 ¥8,190(税込)

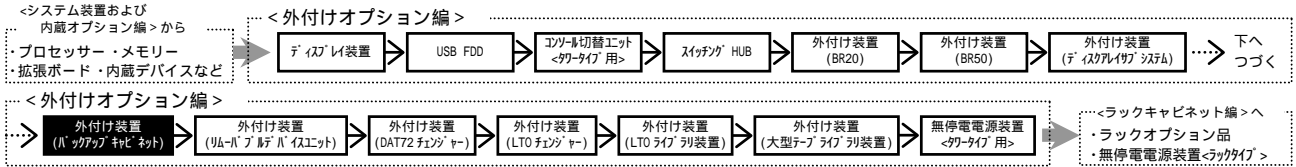

・[カスタム]はカスタムメイド対象製品です。
 ・表記の価格は、希望小売価格です。

内蔵 D A T チェンジャー (D A T 7 2) [タワータイプのバックアップキャビネットへのみ選択可]

バックアップソフトウェア	バックアップデバイス	内蔵 D A T チェンジャー 【 DAT72 (非/圧縮:36/72GB) , 6 連装) ・拡張ストレージバ イを 2 バイ使用します。 ・対応 (DDS テーピング [HS-4/170S]) x20 巻付き	内蔵 D A T チェンジャー 【 DAT72 (非/圧縮:36/72GB) , 6 連装) ・拡張ストレージバ イを 2 バイ使用します。	
BrightStor ARCserve Backup r11.5 for Windows + Disaster Recovery Option + Agent for Open Files + Universal Client Agent for Windows [5 ヶ月分] (RT-1242C-1184/RT-1242C-1A84/ RT-1242C-1G84/RT-1242C-2P84 相当をバ ッドル)	内蔵 D A T チェンジャーセット (GQ-SUD7746WR3NEX) [拡張品]	後報	内蔵 D A T チェンジャーセット (GQ-SUD7746OR3NEX) [拡張品]	後報
BrightStor ARCserve Backup r11.5 for Windows + Disaster Recovery Option + Universal Client Agent for Windows [5 ヶ月分] (RT-1242C-1184/RT-1242C-1A84/RT-1242C-2P84 相当をバ ッドル)	内蔵 D A T チェンジャーセット (GQ-SUD7746WR2NEX) [拡張品]	後報	内蔵 D A T チェンジャーセット (GQ-SUD7746OR2NEX) [拡張品]	後報
BrightStor ARCserve Backup r11.5 for Windows + Universal Client Agent for Windows [5 ヶ月分] (RT-1242C-1184/RT-1242C-2P84 相当をバ ッドル)	内蔵 D A T チェンジャーセット (GQ-SUD7746WR1NEX) [拡張品]	後報	内蔵 D A T チェンジャーセット (GQ-SUD7746OR1NEX) [拡張品]	後報
BrightStor ARCserve Backup r11.5 for Windows + Disaster Recovery Option + Agent for Open Files (RT-1242C-1184/RT-1242C-1A84/RT-1242C-1G84 相当をバ ッドル)	内蔵 D A T チェンジャーセット (GQ-SUD7746WRFNEX) [拡張品]	¥667,800 (税込)	内蔵 D A T チェンジャーセット (GQ-SUD7746ORFNEX) [拡張品]	¥594,300 (税込)
BrightStor ARCserve Backup r11.5 for Windows + Disaster Recovery Option (RT-1242C-1184/RT-1242C-1A84 相当をバ ッドル)	内蔵 D A T チェンジャーセット (GQ-SUD7746WRDNEX) [拡張品]	¥591,150 (税込)	内蔵 D A T チェンジャーセット (GQ-SUD7746ORDNEX) [拡張品]	¥517,650 (税込)
BrightStor ARCserve Backup r11.5 for Windows (RT-1242C-1184 相当をバ ッドル)	内蔵 D A T チェンジャーセット (GQ-SUD7746WRNEX) [拡張品]	¥525,000 (税込)	内蔵 D A T チェンジャーセット (GQ-SUD7746ORNEX) [拡張品]	¥451,500 (税込)
JP1/VERITAS Backup Exec 11d for Windows Servers + Intelligent Disaster Recovery Option + Advanced Open File (RT-1V25-K5W110/RT-1V25-K5W10/RT-1V25-K5W20 相当をバ ッドル)	内蔵 D A T チェンジャーセット (GQ-SUD7746WRPNEX) [拡張品]	¥720,300 (税込)	内蔵 D A T チェンジャーセット (GQ-SUD7746ORPNEX) [拡張品]	¥646,800 (税込)
JP1/VERITAS Backup Exec 11d for Windows Servers + Intelligent Disaster Recovery Option (RT-1V25-K5W110/RT-1V25-K5W10 相当をバ ッドル)	内蔵 D A T チェンジャーセット (GQ-SUD7746WRNEX) [拡張品]	¥617,400 (税込)	内蔵 D A T チェンジャーセット (GQ-SUD7746ORNEX) [拡張品]	¥543,900 (税込)
JP1/VERITAS Backup Exec 11d for Windows Servers (RT-1V25-K5W110 相当をバ ッドル)	内蔵 D A T チェンジャーセット (GQ-SUD7746WRPNEX) [拡張品]	¥514,500 (税込)	内蔵 D A T チェンジャーセット (GQ-SUD7746ORPNEX) [拡張品]	¥441,000 (税込)
バックアップソフトウェアなし	内蔵 D A T チェンジャーセット (GQ-SUD7746WRNEX) [拡張品] (GQ-SUD7746WRNEX) [拡張品]	¥390,600 (税込) ¥390,600 (税込)	内蔵 D A T チェンジャーセット (GQ-SUD7746ORNEX) [拡張品] (GQ-SUD7746ORNEX) [拡張品]	¥317,100 (税込) ¥317,100 (税込)

テープメディアセット

HA8000 シリーズ 推奨メディア	10 巻パック	30 巻パック	60 巻パック	
内蔵 D A T / 内蔵 D A T チェンジャー (D A T 7 2) 用	DDS カードリッジ テープ Maxell:HS-4/170S	GQ-SAY7DAT1210 ¥44,100 (税込)	GQ-SAY7DAT1230 ¥126,000 (税込)	GQ-SAY7DAT1260 ¥239,400 (税込)

クリーニングテープセット



HA8000 シリーズ 推奨メディア	5 巻パック	
内蔵 D A T / 内蔵 D A T チェンジャー (D A T 7 2) 用	クリーニング カードリッジ Maxell:HS-4/CL	GQ-AY7DATCL1 ¥8,190 (税込)

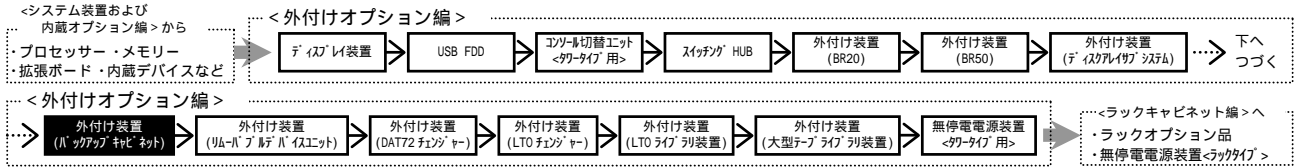



・[カスタム]はカスタムメイド対象製品です。
 ・表記の価格は、希望小売価格です。

内蔵 AIT (AIT - 2)

	バックアップデバイス			
バックアップソフトウェア	内蔵 AIT [AIT-2(非/圧縮:50/100GB)] ・メディア(AIT-2メディア[SDX2-50C])x10巻付き		内蔵 AIT [AIT-2(非/圧縮:50/100GB)]	
バックアップソフトウェアなし	内蔵 AIT セット (GQ-SUS7510W00NEX) [カスタム] ¥207,900(税込) (GQ-SUS7510W00N) ¥207,900(税込)		内蔵 AIT セット (GQ-SUS7510000NEX) [カスタム] ¥155,400(税込) (GQ-SUS7510000N) ¥155,400(税込)	



テープメディアセット

HA8000 シリーズ 推奨メディア	10巻パック	30巻パック	60巻パック
内蔵 AIT (AIT - 2) 用  AIT カートリッジ Sony:SDX2-50C	GQ-SAY7AT21110 ¥151,200(税込)	GQ-SAY7AT21130 ¥406,350(税込)	GQ-SAY7AT21160 ¥730,800(税込)

クリーニングテープセット

HA8000 シリーズ 推奨メディア	5巻パック
内蔵 AIT (AIT - 2) 用  AIT クリーニング カートリッジ Sony:SDX1-CL	GQ-AY7ATCL1 ¥36,750(税込)

内蔵 LTO (Ultrium 2 ハーフハイト)

	バックアップデバイス			
バックアップソフトウェア	内蔵 LTO [LTO(非/圧縮:200/400GB,1/2ハイト)] ・メディア(LTO Ultrium カートリッジ [LT0U2/200])x10巻付き		内蔵 LTO [LTO(非/圧縮:200/400GB,1/2ハイト)]	
BrightStor ARCserve Backup r11.5 for Windows + Disaster Recovery Option + Agent for Open Files + Universal Client Agent for Windows[5ライセンス] (RT-1242C-1184/RT-1242C-1A84/ RT-1242C-1G84/RT-1242C-2P84 相当をバンドル)	内蔵 LTO セット (GQ-SUU7201WR3NEX) [カスタム] 後報		内蔵 LTO セット (GQ-SUU7201OR3NEX) [カスタム] 後報	
BrightStor ARCserve Backup r11.5 for Windows + Disaster Recovery Option + Universal Client Agent for Windows[5ライセンス] (RT-1242C-1184/RT-1242C-1A84/RT-1242C-2P84 相当をバンドル)	内蔵 LTO セット (GQ-SUU7201WR2NEX) [カスタム] 後報		内蔵 LTO セット (GQ-SUU7201OR2NEX) [カスタム] 後報	
BrightStor ARCserve Backup r11.5 for Windows + Universal Client Agent for Windows[5ライセンス] (RT-1242C-1184/RT-1242C-2P84 相当をバンドル)	内蔵 LTO セット (GQ-SUU7201WR1NEX) [カスタム] 後報		内蔵 LTO セット (GQ-SUU7201OR1NEX) [カスタム] 後報	
BrightStor ARCserve Backup r11.5 for Windows + Disaster Recovery Option + Agent for Open Files (RT-1242C-1184/RT-1242C-1A84/RT-1242C-1G84 相当をバンドル)	内蔵 LTO セット (GQ-SUU7201WRFNEX) [カスタム] ¥768,600(税込)		内蔵 LTO セット (GQ-SUU7201ORFNEX) [カスタム] ¥590,100(税込)	
BrightStor ARCserve Backup r11.5 for Windows + Disaster Recovery Option (RT-1242C-1184/RT-1242C-1A84 相当をバンドル)	内蔵 LTO セット (GQ-SUU7201WRDNEX) [カスタム] ¥691,950(税込)		内蔵 LTO セット (GQ-SUU7201ORDNEX) [カスタム] ¥513,450(税込)	
BrightStor ARCserve Backup r11.5 for Windows (RT-1242C-1184 相当をバンドル)	内蔵 LTO セット (GQ-SUU7201WR0NEX) [カスタム] ¥625,800(税込)		内蔵 LTO セット (GQ-SUU7201OR0NEX) [カスタム] ¥447,300(税込)	
JP1/VERITAS Backup Exec 11d for Windows Servers + Intelligent Disaster Recovery Option + Advanced Open File (RT-1V25-K5W110/RT-1V25-K5W10/RT-1V25-K5W20 相当をバンドル)	内蔵 LTO セット (GQ-SUU7201WRPNEX) [カスタム] ¥821,100(税込)		内蔵 LTO セット (GQ-SUU7201ORPNEX) [カスタム] ¥642,600(税込)	
JP1/VERITAS Backup Exec 11d for Windows Servers + Intelligent Disaster Recovery Option (RT-1V25-K5W110/RT-1V25-K5W10 相当をバンドル)	内蔵 LTO セット (GQ-SUU7201WRNEX) [カスタム] ¥718,200(税込)		内蔵 LTO セット (GQ-SUU7201ORNEX) [カスタム] ¥539,700(税込)	
JP1/VERITAS Backup Exec 11d for Windows Servers (RT-1V25-K5W110 相当をバンドル)	内蔵 LTO セット (GQ-SUU7201WRPNEX) [カスタム] ¥615,300(税込)		内蔵 LTO セット (GQ-SUU7201ORPNEX) [カスタム] ¥436,800(税込)	
バックアップソフトウェアなし	内蔵 LTO セット (GQ-SUU7201W00NEX) [カスタム] ¥491,400(税込) (GQ-SUU7201W00N) ¥491,400(税込)		内蔵 LTO セット (GQ-SUU7201O00NEX) [カスタム] ¥312,900(税込) (GQ-SUU7201O00N) ¥312,900(税込)	

テープメディアセット

HA8000 シリーズ 推奨メディア	10巻パック	30巻パック	60巻パック
内蔵 LTO (LTO - 2) 用  LTO カートリッジ maxell:LT0U2/200	GQ-SAY7ULT1210 ¥214,200(税込)	GQ-SAY7ULT1230 ¥607,950(税込)	GQ-SAY7ULT1260 ¥1,165,500(税込)

クリーニングテープセット

HA8000 シリーズ 推奨メディア	5巻パック
内蔵 LTO 用  LTO クリーニング カートリッジ maxell:LT0U1/UCL	GQ-AY7ULTCL1 ¥72,450(税込)



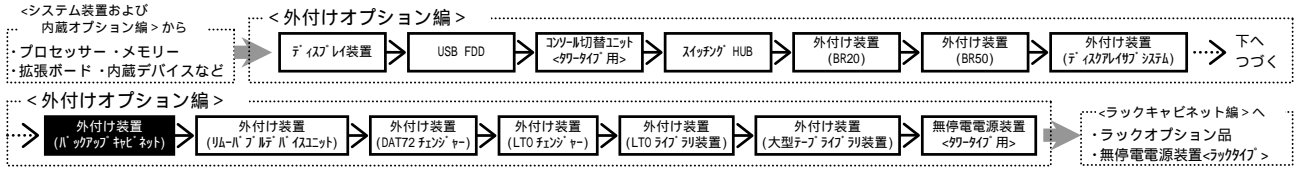

・[カスタム]はカスタムメイド対象製品です。
 ・表記の価格は、希望小売価格です。

内蔵 LTO (Ultrium 3 ハーフハイト)

バックアップデバイス	内蔵 LTO 〔LTO(非/圧縮:400/800GB, 1/2-7/8ハイト)〕 ・マクセル(LTO Ultrium カートリッジ 〔LT0U3/400〕)x10 巻付き	内蔵 LTO 〔LTO(非/圧縮:400/800GB, 1/2-7/8ハイト)〕
バックアップソフトウェア		
BrightStor ARCserve Backup r11.5 for Windows + Disaster Recovery Option + Agent for Open Files + Universal Client Agent for Windows[5 ヲシス] (RT-1242C-1184/RT-1242C-1A84/ RT-1242C-1G84/RT-1242C-2P84 相当をバ'ンドル)	内蔵 LTO セット (GQ-SUU7410WR2NEX) [カスタム] 後報	内蔵 LTO セット (GQ-SUU74100R3NEX) [カスタム] 後報
BrightStor ARCserve Backup r11.5 for Windows + Disaster Recovery Option + Universal Client Agent for Windows[5 ヲシス] (RT-1242C-1184/RT-1242C-1A84/RT-1242C-2P84 相当をバ'ンドル)	内蔵 LTO セット (GQ-SUU7410WR2NEX) [カスタム] 後報	内蔵 LTO セット (GQ-SUU74100R2NEX) [カスタム] 後報
BrightStor ARCserve Backup r11.5 for Windows + Universal Client Agent for Windows[5 ヲシス] (RT-1242C-1184/RT-1242C-2P84 相当をバ'ンドル)	内蔵 LTO セット (GQ-SUU7410WR1NEX) [カスタム] 後報	内蔵 LTO セット (GQ-SUU74100R1NEX) [カスタム] 後報
BrightStor ARCserve Backup r11.5 for Windows + Disaster Recovery Option + Agent for Open Files (RT-1242C-1184/RT-1242C-1A84/RT-1242C-1G84 相当をバ'ンドル)	内蔵 LTO セット (GQ-SUU7410WRFNEX) [カスタム] ¥1,169,700(税込)	内蔵 LTO セット (GQ-SUU74100RFNEX) [カスタム] ¥833,700(税込)
BrightStor ARCserve Backup r11.5 for Windows + Disaster Recovery Option (RT-1242C-1184/RT-1242C-1A84 相当をバ'ンドル)	内蔵 LTO セット (GQ-SUU7410WRDNEX) [カスタム] ¥1,093,050(税込)	内蔵 LTO セット (GQ-SUU74100RDNEX) [カスタム] ¥757,050(税込)
BrightStor ARCserve Backup r11.5 for Windows (RT-1242C-1184 相当をバ'ンドル)	内蔵 LTO セット (GQ-SUU7410WRNEX) [カスタム] ¥1,026,900(税込)	内蔵 LTO セット (GQ-SUU74100RNEX) [カスタム] ¥690,900(税込)
JP1/VERITAS Backup Exec 11d for Windows Servers + Intelligent Disaster Recovery Option + Advanced Open File (RT-1V25-K5W110/RT-1V25-K5W10/RT-1V25-K5WE20 相当をバ'ンドル)	内蔵 LTO セット (GQ-SUU7410WPANEX) [カスタム] ¥1,222,200(税込)	内蔵 LTO セット (GQ-SUU74100PANEX) [カスタム] ¥886,200(税込)
JP1/VERITAS Backup Exec 11d for Windows Servers + Intelligent Disaster Recovery Option (RT-1V25-K5W110/RT-1V25-K5W10 相当をバ'ンドル)	内蔵 LTO セット (GQ-SUU7410WPRNEX) [カスタム] ¥1,119,300(税込)	内蔵 LTO セット (GQ-SUU74100PRNEX) [カスタム] ¥783,300(税込)
JP1/VERITAS Backup Exec 11d for Windows Servers (RT-1V25-K5W110 相当をバ'ンドル)	内蔵 LTO セット (GQ-SUU7410WPONEX) [カスタム] ¥1,016,400(税込)	内蔵 LTO セット (GQ-SUU74100PONEX) [カスタム] ¥680,400(税込)
バックアップソフトウェアなし	内蔵 LTO セット (GQ-SUU7410W00NEX) [カスタム] ¥892,500(税込) (GQ-SUU7410W00N) ¥892,500(税込)	内蔵 LTO セット (GQ-SUU7410000NEX) [カスタム] ¥556,500(税込) (GQ-SUU7410000N) ¥556,500(税込)

テープメディアセット

HA8000 シリーズ 推奨メディア	10 巻パック	30 巻パック	60 巻パック
内蔵 LTO (LTO-3) 用 LTO カートリッジ maxell:LT0U3/400	GQ-SAY7ULT1510 ¥403,200(税込)	GQ-SAY7ULT1530 ¥1,134,000(税込)	GQ-SAY7ULT1560 ¥1,827,000(税込)
HA8000 シリーズ 推奨メディア	10 巻パック	30 巻パック	60 巻パック
内蔵 LTO (LTO-3) 用 LTO WORM カートリッジ maxell:LT0U3/400W	GQ-SAY7ULT1610 ¥567,000(税込)	GQ-SAY7ULT1630 ¥1,360,800(税込)	GQ-SAY7ULT1660 ¥2,192,400(税込)

クリーニングテープセット

HA8000 シリーズ 推奨メディア	5 巻パック
内蔵 LTO 用 LTO クリーニング カートリッジ maxell:LT0U1/UCL	GQ-AY7ULTCL1 ¥72,450(税込)



<システム装置および
内蔵オプション編>から
プロセッサ・メモリー
拡張ボード・内蔵デバイスなど

<外付けオプション編>

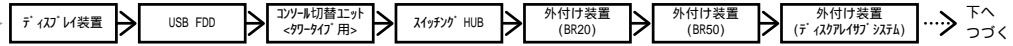

<外付けオプション編>

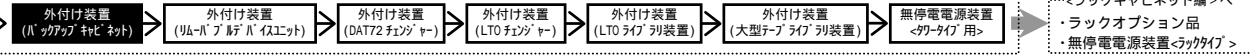

・[カスタム]はカスタムメイド対象製品です。
・表記の価格は、希望小売価格です。

内蔵LTO (Ultrium3 フルハイト)

	バックアップデバイス		
バックアップソフトウェア	内蔵LTO 〔LTO(非/圧縮:400/800GB) ・メディア(LTO Ultriumカートリッジ [LT0U3/400])x10巻付き	内蔵LTO 〔LTO(非/圧縮:400/800GB)〕	
BrightStor ARCserve Backup r11.5 for Windows + Disaster Recovery Option + Agent for Open Files + Universal Client Agent for Windows[5ライセンス] (RT-1242C-1184/RT-1242C-1A84/ RT-1242C-1G84/RT-1242C-2P84 相当をバンドル)	内蔵LTOセット (GQ-SUU7400WR3NEX) [カスタム] 後報	内蔵LTOセット (GQ-SUU7400OR3NEX) [カスタム] 後報	
BrightStor ARCserve Backup r11.5 for Windows + Disaster Recovery Option + Universal Client Agent for Windows[5ライセンス] (RT-1242C-1184/RT-1242C-1A84/RT-1242C-2P84 相当をバンドル)	内蔵LTOセット (GQ-SUU7400WR2NEX) [カスタム] 後報	内蔵LTOセット (GQ-SUU7400OR2NEX) [カスタム] 後報	
BrightStor ARCserve Backup r11.5 for Windows + Universal Client Agent for Windows[5ライセンス] (RT-1242C-1184/RT-1242C-2P84 相当をバンドル)	内蔵LTOセット (GQ-SUU7400WR1NEX) [カスタム] 後報	内蔵LTOセット (GQ-SUU7400OR1NEX) [カスタム] 後報	
BrightStor ARCserve Backup r11.5 for Windows + Disaster Recovery Option + Agent for Open Files (RT-1242C-1184/RT-1242C-1A84/RT-1242C-1G84 相当をバンドル)	内蔵LTOセット (GQ-SUU7400WRFNEX) [カスタム] ¥1,579,200(税込)	内蔵LTOセット (GQ-SUU7400ORFNEX) [カスタム] ¥1,243,200(税込)	
BrightStor ARCserve Backup r11.5 for Windows + Disaster Recovery Option (RT-1242C-1184/RT-1242C-1A84 相当をバンドル)	内蔵LTOセット (GQ-SUU7400WRDNEX) [カスタム] ¥1,502,550(税込)	内蔵LTOセット (GQ-SUU7400ORDNEX) [カスタム] ¥1,166,550(税込)	
BrightStor ARCserve Backup r11.5 for Windows (RT-1242C-1184 相当をバンドル)	内蔵LTOセット (GQ-SUU7400WRNEX) [カスタム] ¥1,436,400(税込)	内蔵LTOセット (GQ-SUU7400ORNEX) [カスタム] ¥1,100,400(税込)	
JP1/VERITAS Backup Exec 11d for Windows Servers + Intelligent Disaster Recovery Option + Advanced Open File (RT-1V25-K5W110/RT-1V25-K5W10/RT-1V25-K5W20 相当をバンドル)	内蔵LTOセット (GQ-SUU7400WRPNEX) [カスタム] ¥1,631,700(税込)	内蔵LTOセット (GQ-SUU7400ORPNEX) [カスタム] ¥1,295,700(税込)	
JP1/VERITAS Backup Exec 11d for Windows Servers + Intelligent Disaster Recovery Option (RT-1V25-K5W110/RT-1V25-K5W10 相当をバンドル)	内蔵LTOセット (GQ-SUU7400WRNEX) [カスタム] ¥1,528,800(税込)	内蔵LTOセット (GQ-SUU7400ORNEX) [カスタム] ¥1,192,800(税込)	
JP1/VERITAS Backup Exec 11d for Windows Servers (RT-1V25-K5W110 相当をバンドル)	内蔵LTOセット (GQ-SUU7400WRPNEX) [カスタム] ¥1,425,900(税込)	内蔵LTOセット (GQ-SUU7400ORPNEX) [カスタム] ¥1,089,900(税込)	
バックアップソフトウェアなし	内蔵LTOセット (GQ-SUU7400WRNEX) [カスタム] ¥1,302,000(税込) (GQ-SUU7400WRNEX) [カスタム] ¥1,302,000(税込)	内蔵LTOセット (GQ-SUU7400ORNEX) [カスタム] ¥966,000(税込) (GQ-SUU7400ORNEX) [カスタム] ¥966,000(税込)	

テープメディアセット

HA8000 シリーズ 推奨メディア	10巻パック	30巻パック	60巻パック
内蔵LTO (LTO-3) 用 LTO カートリッジ maxell:LT0U3/400	GQ-SAY7ULT1510 ¥403,200(税込)	GQ-SAY7ULT1530 ¥1,134,000(税込)	GQ-SAY7ULT1560 ¥1,827,000(税込)

HA8000 シリーズ 推奨メディア	10巻パック	30巻パック	60巻パック
内蔵LTO (LTO-3) 用 LTO WORM カートリッジ maxell:LT0U3/400W	GQ-SAY7ULT1610 ¥567,000(税込)	GQ-SAY7ULT1630 ¥1,360,800(税込)	GQ-SAY7ULT1660 ¥2,192,400(税込)

クリーニングテープセット

HA8000 シリーズ 推奨メディア	5巻パック
内蔵LTO用 LTO クリーニング カートリッジ maxell:LT0U1/UCL	GQ-AY7ULTCL1 ¥72,450(税込)



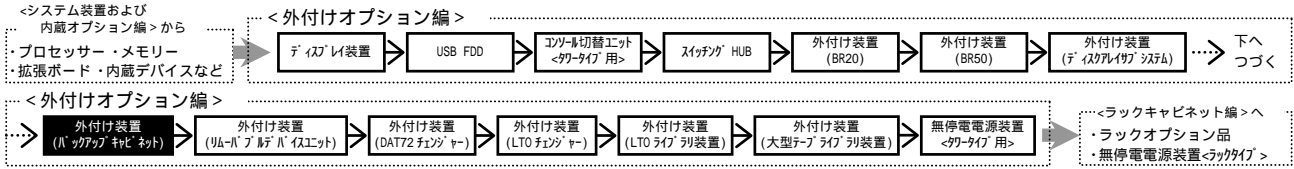

・[カスタム]はカスタムメイド対象製品です。
 ・表記の価格は、希望小売価格です。

内蔵 LTO (Ultrium4 フルハイブリッド)

バックアップデバイス	内蔵 LTO 〔LTO(非/圧縮:800GB/1.6TB)〕 ・メディア(LTO Ultrium カードリッジ 〔LT0U4/800〕)x10 巻付き	内蔵 LTO 〔LTO(非/圧縮:800GB/1.6TB)〕
バックアップソフトウェア		
BrightStor ARCserve Backup r11.5 for Windows + Disaster Recovery Option + Agent for Open Files + Universal Client Agent for Windows[5 ライセンス] (RT-1242C-1184/RT-1242C-1A84/ RT-1242C-1G84/RT-1242C-2P84 相当をバインド)	内蔵 LTO セット (GQ-SUU7800WR2NEX) [カスタム] 後報	内蔵 LTO セット (GQ-SUU7800OR2NEX) [カスタム] 後報
BrightStor ARCserve Backup r11.5 for Windows + Disaster Recovery Option + Universal Client Agent for Windows[5 ライセンス] (RT-1242C-1184/RT-1242C-1A84/RT-1242C-2P84 相当をバインド)	内蔵 LTO セット (GQ-SUU7800WR2NEX) [カスタム] 後報	内蔵 LTO セット (GQ-SUU7800OR2NEX) [カスタム] 後報
BrightStor ARCserve Backup r11.5 for Windows + Universal Client Agent for Windows[5 ライセンス] (RT-1242C-1184/RT-1242C-2P84 相当をバインド)	内蔵 LTO セット (GQ-SUU7800WR1NEX) [カスタム] 後報	内蔵 LTO セット (GQ-SUU7800OR1NEX) [カスタム] 後報
BrightStor ARCserve Backup r11.5 for Windows + Disaster Recovery Option + Agent for Open Files (RT-1242C-1184/RT-1242C-1A84/RT-1242C-1G84 相当をバインド)	内蔵 LTO セット (GQ-SUU7800WRFNEX) [カスタム] ¥1,883,700(税込)	内蔵 LTO セット (GQ-SUU7800ORFNEX) [カスタム] ¥1,295,700(税込)
BrightStor ARCserve Backup r11.5 for Windows + Disaster Recovery Option (RT-1242C-1184/RT-1242C-1A84 相当をバインド)	内蔵 LTO セット (GQ-SUU7800WRDNEX) [カスタム] ¥1,817,550(税込)	内蔵 LTO セット (GQ-SUU7800ORDNEX) [カスタム] ¥1,229,550(税込)
BrightStor ARCserve Backup r11.5 for Windows (RT-1242C-1184 相当をバインド)	内蔵 LTO セット (GQ-SUU7800WRNEX) [カスタム] ¥1,751,400(税込)	内蔵 LTO セット (GQ-SUU7800ORNEX) [カスタム] ¥1,163,400(税込)
JP1/VERITAS Backup Exec 11d for Windows Servers + Intelligent Disaster Recovery Option + Advanced Open File (RT-1V25-K5W110/RT-1V25-K5W10/RT-1V25-K5WE20 相当をバインド)	内蔵 LTO セット (GQ-SUU7800WRPNEX) [カスタム] ¥1,946,700(税込)	内蔵 LTO セット (GQ-SUU7800ORPNEX) [カスタム] ¥1,358,700(税込)
JP1/VERITAS Backup Exec 11d for Windows Servers + Intelligent Disaster Recovery Option (RT-1V25-K5W110/RT-1V25-K5W10 相当をバインド)	内蔵 LTO セット (GQ-SUU7800WRPNEX) [カスタム] ¥1,843,800(税込)	内蔵 LTO セット (GQ-SUU7800ORPNEX) [カスタム] ¥1,255,800(税込)
JP1/VERITAS Backup Exec 11d for Windows Servers (RT-1V25-K5W110 相当をバインド)	内蔵 LTO セット (GQ-SUU7800WRPNEX) [カスタム] ¥1,740,900(税込)	内蔵 LTO セット (GQ-SUU7800ORPNEX) [カスタム] ¥1,152,900(税込)
バックアップソフトウェアなし	内蔵 LTO セット (GQ-SUU7800WRNEX) [カスタム] ¥1,617,000(税込) (GQ-SUU7800WRNEX) [カスタム] ¥1,617,000(税込)	内蔵 LTO セット (GQ-SUU7800ORNEX) [カスタム] ¥1,029,000(税込) (GQ-SUU7800ORNEX) [カスタム] ¥1,029,000(税込)

テープメディアセット

HA8000 シリーズ 推奨メディア	10巻パック	30巻パック	60巻パック
内蔵 LTO (LTO-4) 用 LTO カードリッジ maxell:LT0U4/800	GQ-SAY7ULT1710 後報	GQ-SAY7ULT1730 後報	GQ-SAY7ULT1760 後報
HA8000 シリーズ 推奨メディア	10巻パック	30巻パック	60巻パック
内蔵 LTO (LTO-4) 用 LTO WORM カードリッジ maxell:LT0U4/800W	GQ-SAY7ULT1810 後報	GQ-SAY7ULT1830 後報	GQ-SAY7ULT1860 後報

クリーニングテープセット

HA8000 シリーズ 推奨メディア	5巻パック
内蔵 LTO 用 LTO クリーニング カードリッジ maxell:LT0U1/UCL	GQ-AY7ULTCL1 ¥72,450(税込)

内蔵デバイス搭載条件表

<バックアップキャビネット (G00BS204-xxxxxx)>

品名	形名	最大搭載台数	拡張ストレージベイ		
			5 型		
			1	2	3
内蔵 D A T セット (DAT72)	GQ-SUD7732xxxx	3			
内蔵 D A T チェンジャーセット (DAT72) (*1)	GQ-SUD7746xxxx	1	x		
内蔵 A I T セット (AIT-2)	GQ-SUS7510xxxx	3			
内蔵 L T O セット (Ultrium2 フルハイブリッド) (*2)	GQ-SUU7201xxxx	1			
内蔵 L T O セット (Ultrium3 フルハイブリッド) (*2)	GQ-SUU7410xxxx	1			
内蔵 L T O セット (Ultrium3 ライフリカバリ) (*2)	GQ-SUU7400xxxx	1	x		
内蔵 L T O セット (Ultrium4 ライフリカバリ) (*2)	GQ-SUU7800xxxx	1	x		

(凡例) : 標準搭載
 : 搭載可
 x : 搭載不可

*1:カメラタイプのバックアップキャビネットへのみ選択可能です。
 *2:他のデバイスとの同時搭載は出来ません。

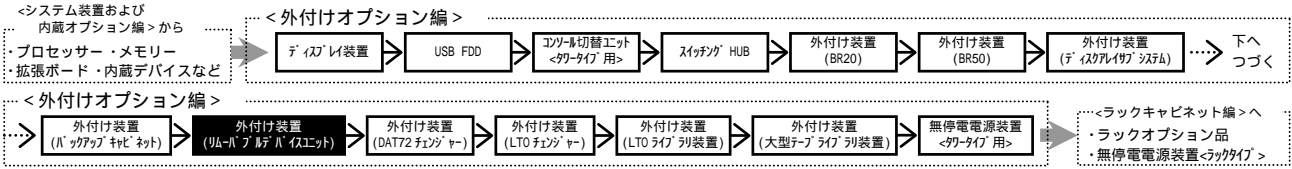

(5) リムーバブルデバイスユニット <タワータイプ用>

・[カスタム]はカスタムメイド対象製品です。
・表記の価格は、希望小売価格です。

TS20 AG,BG,CG,DG *1

<ご注意>

リムーバブルデバイスユニットセット接続可能台数は、接続するシステム装置に搭載可能 SCS I ボード合計数迄です。但し、TS20ではSVPボードとSCS I ボードの搭載スロットが、重なりますので接続可能台数は、搭載可能 SCS I ボード合計数 - 1 迄となります。
詳細は、各システム装置の【拡張ボード】項を参照願います。
(2 台目以降接続時は、SCS I ボードも別途必要です。)

*1 : SVPボードセット(GQ-SCM7910xxxx/GQ-SCM7951xxxx)搭載時のみ接続可能

リムーバブルデバイスユニットセット
(ディスク搭載なし)
(GQORR166-NC11000) ¥75,600(税込)

・SCS I ケーブル(GQ-LA7152 相当)及びメンテナンスケーブル(GH-LY7151 相当)が標準添付されます。



リムーバブルデバイスユニット外観

セキュリティカバー
(GQ-AU7225EX) [カスタム] ¥8,400(税込)
(GQ-AU7225) ¥8,400(税込)
・バックアップキャビネットセット<サーバ用>への
セキュリティ用カバー (鍵付き)

同時

搭載デバイス選択へ

<ラックタイプ用>

RS440 AG *1
RS220 AG,BG,DG *1
TS20 AG,BG,CG,DG *1

<ご注意>

リムーバブルデバイスユニットセット接続可能台数は、接続するシステム装置に搭載可能 SCS I ボード合計数迄です。但し、RS220,TS20では、SVPボードとSCS I ボードの搭載スロットが、重なりますので接続可能台数は、搭載可能 SCS I ボード合計数 - 1 迄となります。
詳細は、各システム装置の【拡張ボード】項を参照願います。
(2 台目以降接続時は、SCS I ボードも別途必要です。)

*1 : SVPボードセット(GQ-SCM7910xxxx/GQ-SCM7951xxxx)搭載時のみ接続可能

選択

リムーバブルデバイスユニットセット
(ディスク搭載なし、ラック搭載ユニット
及びラック搭載サブトレイ付き、4U)
(GQORR166-NR11000) ¥117,600(税込)

・SCS I ケーブル(GQ-LA7152 相当)、メンテナンスケーブル(GH-LY7151 相当)、ラック搭載ユニット
(GQ-AU7223 相当)及びラック搭載サブトレイ(GQ-AU7224 相当)が標準添付されます。

リムーバブルデバイスユニットセット (2 台目増設用)
(ディスク搭載なし、ラック搭載ユニット
付き)
(GQORR166-NR21000) ¥96,600(税込)

・SCS I ケーブル(GQ-LA7152 相当)、メンテナンスケーブル(GH-LY7151 相当)及びラック搭載サブトレイ
(GQ-AU7224 相当)が標準添付されます。

・2 台目増設用のセットは、1 台目セットのラック搭載ユニット上に搭載いたします。又、ラック搭載ユニットはバックアップキャビネットと共用です。リムーバブルデバイスユニットをそれぞれ1 台ずつ搭載する場合は、いずれか一方は(2 台目増設用)のセットを御購入下さい。(下図参照)

<ラックキャビネット>

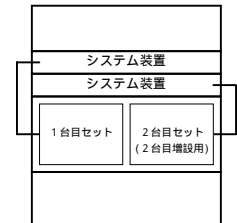

搭載デバイス選択へ

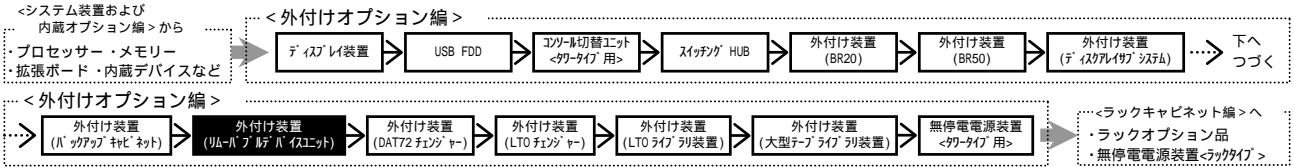

搭載デバイス選択

<注意>
記載のデバイスは、リムーバブルデバイスユニット筐体へ
搭載されます。

・[カスタム]はカスタムメイド対象製品です。
・表記の価格は、希望小売価格です。

選択 内蔵DAT (DAT72)

バックアップデバイス	内蔵DAT 〔DAT72(非/圧縮:36/72GB)〕 ・メディア(DDSフォーマット)〔HS-4/170S〕x10巻付き	内蔵DAT 〔DAT72(非/圧縮:36/72GB)〕
バックアップソフトウェア		
BrightStor ARCserve Backup r11.5 for Windows + Disaster Recovery Option + Agent for Open Files + Universal Client Agent for Windows〔5ライセンス〕 (RT-1242C-1184/RT-1242C-1A84/ RT-1242C-1G84/RT-1242C-2P84 相当をバンドル)	内蔵DATセット (GQ-SUD7732WR3NEX) [カスタム] 後報	内蔵DATセット (GQ-SUD7732OR3NEX) [カスタム] 後報
BrightStor ARCserve Backup r11.5 for Windows + Disaster Recovery Option + Universal Client Agent for Windows〔5ライセンス〕 (RT-1242C-1184/RT-1242C-1A84/RT-1242C-2P84 相当をバンドル)	内蔵DATセット (GQ-SUD7732WR2NEX) [カスタム] 後報	内蔵DATセット (GQ-SUD7732OR2NEX) [カスタム] 後報
BrightStor ARCserve Backup r11.5 for Windows + Universal Client Agent for Windows〔5ライセンス〕 (RT-1242C-1184/RT-1242C-2P84 相当をバンドル)	内蔵DATセット (GQ-SUD7732WR1NEX) [カスタム] 後報	内蔵DATセット (GQ-SUD7732OR1NEX) [カスタム] 後報
BrightStor ARCserve Backup r11.5 for Windows + Disaster Recovery Option + Agent for Open Files (RT-1242C-1184/RT-1242C-1A84/RT-1242C-1G84 相当をバンドル)	内蔵DATセット (GQ-SUD7732WRFNEX) [カスタム] ¥417,900(税込)	内蔵DATセット (GQ-SUD7732ORFNEX) [カスタム] ¥381,150(税込)
BrightStor ARCserve Backup r11.5 for Windows + Disaster Recovery Option (RT-1242C-1184/RT-1242C-1A84 相当をバンドル)	内蔵DATセット (GQ-SUD7732WRNEX) [カスタム] ¥341,250(税込)	内蔵DATセット (GQ-SUD7732ORNEX) [カスタム] ¥304,500(税込)
BrightStor ARCserve Backup r11.5 for Windows (RT-1242C-1184 相当をバンドル)	内蔵DATセット (GQ-SUD7732WRNEX) [カスタム] ¥275,100(税込)	内蔵DATセット (GQ-SUD7732ORNEX) [カスタム] ¥238,350(税込)
JP1/VERITAS Backup Exec 11d for Windows Servers + Intelligent Disaster Recovery Option + Advanced Open File (RT-1V25-K5W110/RT-1V25-K5WT10/RT-1V25-K5WE20 相当をバンドル)	内蔵DATセット (GQ-SUD7732WPANEX) [カスタム] ¥470,400(税込)	内蔵DATセット (GQ-SUD7732OPANEX) [カスタム] ¥433,650(税込)
JP1/VERITAS Backup Exec 11d for Windows Servers + Intelligent Disaster Recovery Option (RT-1V25-K5W110/RT-1V25-K5WT10 相当をバンドル)	内蔵DATセット (GQ-SUD7732WRNEX) [カスタム] ¥367,500(税込)	内蔵DATセット (GQ-SUD7732ORNEX) [カスタム] ¥330,750(税込)
JP1/VERITAS Backup Exec 11d for Windows Servers (RT-1V25-K5W110 相当をバンドル)	内蔵DATセット (GQ-SUD7732WPONEX) [カスタム] ¥264,600(税込)	内蔵DATセット (GQ-SUD7732OPONEX) [カスタム] ¥227,850(税込)
バックアップソフトウェアなし	内蔵DATセット (GQ-SUD7732WONEX) [カスタム] ¥157,500(税込)	内蔵DATセット (GQ-SUD7732OONEX) [カスタム] ¥120,750(税込)

テープメディアセット

HA8000 シリーズ 推奨メディア	10巻パック	30巻パック	60巻パック
内蔵DAT / 内蔵DAT チェンジャー (DAT72) 用	DDS カートリッジ Maxell:HS-4/170S	GQ-SAY7DAT1210 ¥44,100(税込)	GQ-SAY7DAT1230 ¥126,000(税込)
		GQ-SAY7DAT1260 ¥239,400(税込)	

クリーニングテープセット

HA8000 シリーズ 推奨メディア	5巻パック
内蔵DAT / 内蔵DAT チェンジャー (DAT72) 用	クリーニングカートリッジ Maxell:HS-4/CL GQ-AV7DATCL1 ¥8,190(税込)

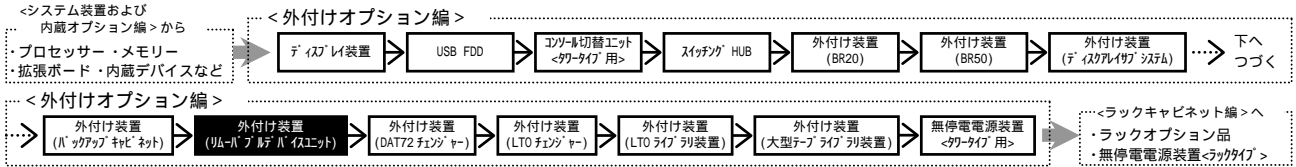

・[カスタム]はカスタムメイド対象製品です。
 ・表記の価格は、希望小売価格です。

内蔵DATチェンジャー (DAT72) [タワータイプのリムーバブルデバイスユニットへのみ選択可]

バックアップデバイス	バックアップソフトウェア	内蔵DATチェンジャー 【DAT72(非/圧縮:36/72GB),6連装】 ・拡張スロットバリエーションを2バリエーション使用します。 ・対応(DDS)カードリッジ【HS-4/170S】x20巻付き	内蔵DATチェンジャー 【DAT72(非/圧縮:36/72GB),6連装】 ・拡張スロットバリエーションを2バリエーション使用します。
	BrightStor ARCserve Backup r11.5 for Windows + Disaster Recovery Option + Agent for Open Files + Universal Client Agent for Windows【5バリエーション】 (RT-1242C-1184/RT-1242C-1A84/ RT-1242C-1G84/RT-1242C-2P84 相当をバリエーション)	内蔵DATチェンジャーセット (GQ-SUD7746WR3NEX)【カスタム】	内蔵DATチェンジャーセット (GQ-SUD7746OR3NEX)【カスタム】
	BrightStor ARCserve Backup r11.5 for Windows + Disaster Recovery Option + Universal Client Agent for Windows【5バリエーション】 (RT-1242C-1184/RT-1242C-1A84/RT-1242C-2P84 相当をバリエーション)	内蔵DATチェンジャーセット (GQ-SUD7746WR2NEX)【カスタム】	内蔵DATチェンジャーセット (GQ-SUD7746OR2NEX)【カスタム】
	BrightStor ARCserve Backup r11.5 for Windows + Universal Client Agent for Windows【5バリエーション】 (RT-1242C-1184/RT-1242C-2P84 相当をバリエーション)	内蔵DATチェンジャーセット (GQ-SUD7746WR1NEX)【カスタム】	内蔵DATチェンジャーセット (GQ-SUD7746OR1NEX)【カスタム】
	BrightStor ARCserve Backup r11.5 for Windows + Disaster Recovery Option + Agent for Open Files (RT-1242C-1184/RT-1242C-1A84/RT-1242C-1G84 相当をバリエーション)	内蔵DATチェンジャーセット (GQ-SUD7746WRFNEX)【カスタム】	内蔵DATチェンジャーセット (GQ-SUD7746ORFNEX)【カスタム】
	BrightStor ARCserve Backup r11.5 for Windows + Disaster Recovery Option (RT-1242C-1184/RT-1242C-1A84 相当をバリエーション)	内蔵DATチェンジャーセット (GQ-SUD7746WRNEX)【カスタム】	内蔵DATチェンジャーセット (GQ-SUD7746ORNEX)【カスタム】
	BrightStor ARCserve Backup r11.5 for Windows + Intelligent Disaster Recovery Option + Advanced Open File (RT-1V25-K5W110/RT-1V25-K5W110/RT-1V25-K5WE20 相当をバリエーション)	内蔵DATチェンジャーセット (GQ-SUD7746WRPNEX)【カスタム】	内蔵DATチェンジャーセット (GQ-SUD7746ORPNEX)【カスタム】
	JPI/VERITAS Backup Exec 11d for Windows Servers + Intelligent Disaster Recovery Option (RT-1V25-K5W110/RT-1V25-K5W110 相当をバリエーション)	内蔵DATチェンジャーセット (GQ-SUD7746WRPNEX)【カスタム】	内蔵DATチェンジャーセット (GQ-SUD7746ORPNEX)【カスタム】
	JPI/VERITAS Backup Exec 11d for Windows Servers (RT-1V25-K5W110 相当をバリエーション)	内蔵DATチェンジャーセット (GQ-SUD7746WRPNEX)【カスタム】	内蔵DATチェンジャーセット (GQ-SUD7746ORPNEX)【カスタム】
	バックアップソフトウェアなし	内蔵DATチェンジャーセット (GQ-SUD7746WRNEX)【カスタム】	内蔵DATチェンジャーセット (GQ-SUD7746ORNEX)【カスタム】

テープメディアセット

HA8000 シリーズ 推奨メディア	10巻パック	30巻パック	60巻パック
内蔵DAT / 内蔵DATチェンジャー (DAT72) 用 DDS カードリッジ テープ Maxell:HS-4/170S	GQ-SAY7DAT1210 ¥44,100(税込)	GQ-SAY7DAT1230 ¥126,000(税込)	GQ-SAY7DAT1260 ¥239,400(税込)

クリーニングテープセット

HA8000 シリーズ 推奨メディア	5巻パック
内蔵DAT / 内蔵DATチェンジャー (DAT72) 用 クリーニング カードリッジ Maxell:HS-4/CL	GQ-AY7DATCL1 ¥8,190(税込)



<システム装置および
内蔵オプション編> から
プロセッサ・メモリ
拡張ボード・内蔵デバイスなど

<外付けオプション編>

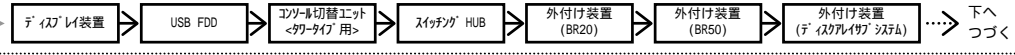

<外付けオプション編>

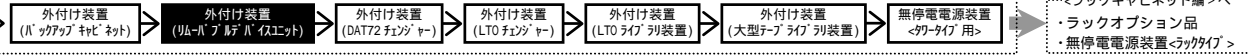

・[カスタム]はカスタムメイド対象製品です。
・表記の価格は、希望小売価格です。

内蔵 AIT (AIT-2)

	バックアップデバイス			内蔵 AIT [AIT-2(非/圧縮:50/100GB)] ・メディア(AIT-2メディア[SDX2-50C])x10巻付き		内蔵 AIT [AIT-2(非/圧縮:50/100GB)]
バックアップソフトウェア						
バックアップソフトウェアなし				内蔵 AIT セット (GQ-SUS7510WONEX) [カスタム] ¥207,900(税込) (GQ-SUS7510WON) ¥207,900(税込)		内蔵 AIT セット (GQ-SUS751000NEX) [カスタム] ¥155,400(税込) (GQ-SUS751000N) ¥155,400(税込)

テープメディアセット

HA8000 シリーズ 推奨メディア		10巻パック	30巻パック	60巻パック
内蔵 AIT (AIT-2) 用	AIT カートリッジ Sony:SDX2-50C	GQ-SAY7AT21110 ¥151,200(税込)	GQ-SAY7AT21130 ¥406,350(税込)	GQ-SAY7AT21160 ¥730,800(税込)

クリーニングテープセット

HA8000 シリーズ 推奨メディア		5巻パック
内蔵 AIT (AIT-2) 用	AIT クリーニング カートリッジ Sony:SDX1-CL	GQ-AY7ATCL1 ¥36,750(税込)

内蔵 LTO (Ultrium2 ハーフハイト)

	バックアップデバイス			内蔵 LTO [LTO(非/圧縮:200/400GB,ハーフハイト)] ・メディア(LTO Ultrium カートリッジ [LT0U2/200])x10巻付き		内蔵 LTO [LTO(非/圧縮:200/400GB,ハーフハイト)]
バックアップソフトウェア						
BrightStor ARCserve Backup r11.5 for Windows + Disaster Recovery Option + Agent for Open Files + Universal Client Agent for Windows[5ライセンス] (RT-1242C-1184/RT-1242C-1A84/ RT-1242C-1G84/RT-1242C-2P84 相当をバンドル)				内蔵 LTO セット (GQ-SUU7201WR3NEX) [カスタム] 後報		内蔵 LTO セット (GQ-SUU7201OR3NEX) [カスタム] 後報
BrightStor ARCserve Backup r11.5 for Windows + Disaster Recovery Option + Universal Client Agent for Windows[5ライセンス] (RT-1242C-1184/RT-1242C-1A84/RT-1242C-2P84 相当をバンドル)				内蔵 LTO セット (GQ-SUU7201WR2NEX) [カスタム] 後報		内蔵 LTO セット (GQ-SUU7201OR2NEX) [カスタム] 後報
BrightStor ARCserve Backup r11.5 for Windows + Universal Client Agent for Windows[5ライセンス] (RT-1242C-1184/RT-1242C-2P84 相当をバンドル)				内蔵 LTO セット (GQ-SUU7201WR1NEX) [カスタム] 後報		内蔵 LTO セット (GQ-SUU7201OR1NEX) [カスタム] 後報
BrightStor ARCserve Backup r11.5 for Windows + Disaster Recovery Option + Agent for Open Files (RT-1242C-1184/RT-1242C-1A84/RT-1242C-1G84 相当をバンドル)				内蔵 LTO セット (GQ-SUU7201WRFNEX) [カスタム] ¥768,600(税込)		内蔵 LTO セット (GQ-SUU7201ORFNEX) [カスタム] ¥590,100(税込)
BrightStor ARCserve Backup r11.5 for Windows + Disaster Recovery Option (RT-1242C-1184/RT-1242C-1A84 相当をバンドル)				内蔵 LTO セット (GQ-SUU7201WRDNEX) [カスタム] ¥691,950(税込)		内蔵 LTO セット (GQ-SUU7201ORDNEX) [カスタム] ¥513,450(税込)
BrightStor ARCserve Backup r11.5 for Windows (RT-1242C-1184 相当をバンドル)				内蔵 LTO セット (GQ-SUU7201WRONEX) [カスタム] ¥625,800(税込)		内蔵 LTO セット (GQ-SUU7201ORONEX) [カスタム] ¥447,300(税込)
JP1/VERITAS Backup Exec 11d for Windows Servers + Intelligent Disaster Recovery Option + Advanced Open File (RT-1V25-K5W110/RT-1V25-K5W10/RT-1V25-K5W20 相当をバンドル)				内蔵 LTO セット (GQ-SUU7201WRPNEX) [カスタム] ¥821,100(税込)		内蔵 LTO セット (GQ-SUU7201ORPNEX) [カスタム] ¥642,600(税込)
JP1/VERITAS Backup Exec 11d for Windows Servers + Intelligent Disaster Recovery Option (RT-1V25-K5W110/RT-1V25-K5W10 相当をバンドル)				内蔵 LTO セット (GQ-SUU7201WRNEX) [カスタム] ¥718,200(税込)		内蔵 LTO セット (GQ-SUU7201ORNEX) [カスタム] ¥539,700(税込)
JP1/VERITAS Backup Exec 11d for Windows Servers (RT-1V25-K5W110 相当をバンドル)				内蔵 LTO セット (GQ-SUU7201WRONEX) [カスタム] ¥615,300(税込)		内蔵 LTO セット (GQ-SUU7201ORONEX) [カスタム] ¥436,800(税込)
バックアップソフトウェアなし				内蔵 LTO セット (GQ-SUU7201WONEX) [カスタム] ¥491,400(税込) (GQ-SUU7201WON) ¥491,400(税込)		内蔵 LTO セット (GQ-SUU7201OONEX) [カスタム] ¥312,900(税込) (GQ-SUU7201OON) ¥312,900(税込)

テープメディアセット

HA8000 シリーズ 推奨メディア		10巻パック	30巻パック	60巻パック
内蔵 LTO (LTO-2) 用	LTO カートリッジ maxell:LT0U2/200	GQ-SAY7ULT1210 ¥214,200(税込)	GQ-SAY7ULT1230 ¥607,950(税込)	GQ-SAY7ULT1260 ¥1,165,500(税込)

クリーニングテープセット

HA8000 シリーズ 推奨メディア		5巻パック
内蔵 LTO 用	LTO クリーニング カートリッジ maxell:LT0U1/UCL	GQ-AY7ULTCL1 ¥72,450(税込)



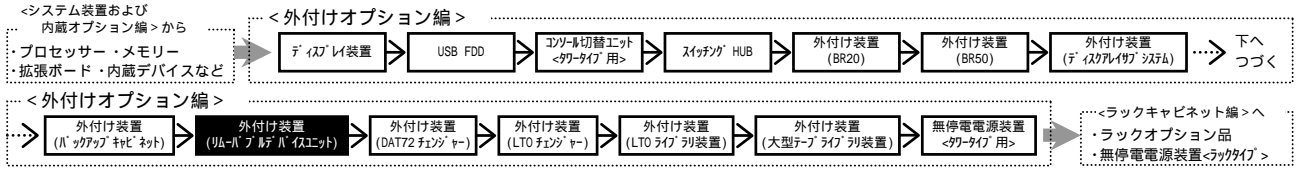

・[カスタム]はカスタムメイド対象製品です。
・表記の価格は、希望小売価格です。

内蔵 LTO (Ultrium3 ハーフハイト)

バックアップデバイス	内蔵 LTO 〔LTO(非/圧縮:400/800GB,Ⅱ-7/Ⅱト)〕 ・クラーイフ(LTO Ultriumカートリッジ 〔LT0U3/400〕)x10 巻付き	内蔵 LTO 〔LTO(非/圧縮:400/800GB,Ⅱ-7/Ⅱト)〕
バックアップソフトウェア		
BrightStor ARCserve Backup r11.5 for Windows + Disaster Recovery Option + Agent for Open Files + Universal Client Agent for Windows[5ライセンス] (RT-1242C-1184/RT-1242C-1A84/ RT-1242C-1G84/RT-1242C-2P84 相当を「ノド」)	内蔵 LTO セット (GQ-SUU7410WR2NEX) [カスタム] 後報	内蔵 LTO セット (GQ-SUU7410OR2NEX) [カスタム] 後報
BrightStor ARCserve Backup r11.5 for Windows + Disaster Recovery Option + Universal Client Agent for Windows[5ライセンス] (RT-1242C-1184/RT-1242C-1A84/RT-1242C-2P84 相当を「ノド」)	内蔵 LTO セット (GQ-SUU7410WR2NEX) [カスタム] 後報	内蔵 LTO セット (GQ-SUU7410OR2NEX) [カスタム] 後報
BrightStor ARCserve Backup r11.5 for Windows + Universal Client Agent for Windows[5ライセンス] (RT-1242C-1184/RT-1242C-2P84 相当を「ノド」)	内蔵 LTO セット (GQ-SUU7410WR1NEX) [カスタム] 後報	内蔵 LTO セット (GQ-SUU7410OR1NEX) [カスタム] 後報
BrightStor ARCserve Backup r11.5 for Windows + Disaster Recovery Option + Agent for Open Files (RT-1242C-1184/RT-1242C-1A84/RT-1242C-1G84 相当を「ノド」)	内蔵 LTO セット (GQ-SUU7410WRFNEX) [カスタム] ¥1,169,700(税込)	内蔵 LTO セット (GQ-SUU7410ORFNEX) [カスタム] ¥833,700(税込)
BrightStor ARCserve Backup r11.5 for Windows + Disaster Recovery Option (RT-1242C-1184/RT-1242C-1A84 相当を「ノド」)	内蔵 LTO セット (GQ-SUU7410WRNEX) [カスタム] ¥1,093,050(税込)	内蔵 LTO セット (GQ-SUU7410ORNEX) [カスタム] ¥757,050(税込)
BrightStor ARCserve Backup r11.5 for Windows (RT-1242C-1184 相当を「ノド」)	内蔵 LTO セット (GQ-SUU7410WRNEX) [カスタム] ¥1,026,900(税込)	内蔵 LTO セット (GQ-SUU7410ORNEX) [カスタム] ¥690,900(税込)
JP1/VERITAS Backup Exec 11d for Windows Servers + Intelligent Disaster Recovery Option + Advanced Open File (RT-1V25-K5W110/RT-1V25-K5W10/RT-1V25-K5WE20 相当を「ノド」)	内蔵 LTO セット (GQ-SUU7410WRPNEX) [カスタム] ¥1,222,200(税込)	内蔵 LTO セット (GQ-SUU7410ORPNEX) [カスタム] ¥886,200(税込)
JP1/VERITAS Backup Exec 11d for Windows Servers + Intelligent Disaster Recovery Option (RT-1V25-K5W110/RT-1V25-K5W10 相当を「ノド」)	内蔵 LTO セット (GQ-SUU7410WRPNEX) [カスタム] ¥1,119,300(税込)	内蔵 LTO セット (GQ-SUU7410ORPNEX) [カスタム] ¥783,300(税込)
JP1/VERITAS Backup Exec 11d for Windows Servers (RT-1V25-K5W110 相当を「ノド」)	内蔵 LTO セット (GQ-SUU7410WRPNEX) [カスタム] ¥1,016,400(税込)	内蔵 LTO セット (GQ-SUU7410ORPNEX) [カスタム] ¥680,400(税込)
バックアップソフトウェアなし	内蔵 LTO セット (GQ-SUU7410WRNEX) [カスタム] ¥892,500(税込) (GQ-SUU7410WRNEX) [カスタム] ¥892,500(税込)	内蔵 LTO セット (GQ-SUU7410ORNEX) [カスタム] ¥556,500(税込) (GQ-SUU7410ORNEX) [カスタム] ¥556,500(税込)

テープメディアセット

HA8000 シリーズ 推奨メディア	10 巻パック	30 巻パック	60 巻パック
内蔵 LTO (LTO-3) 用 LTO カートリッジ maxell:LT0U3/400	GQ-SAY7ULT1510 ¥403,200(税込)	GQ-SAY7ULT1530 ¥1,134,000(税込)	GQ-SAY7ULT1560 ¥1,827,000(税込)

HA8000 シリーズ 推奨メディア	10 巻パック	30 巻パック	60 巻パック
内蔵 LTO (LTO-3) 用 LTO WORM カートリッジ maxell:LT0U3/400W	GQ-SAY7ULT1610 ¥567,000(税込)	GQ-SAY7ULT1630 ¥1,360,800(税込)	GQ-SAY7ULT1660 ¥2,192,400(税込)

クリーニングテープセット

HA8000 シリーズ 推奨メディア	5 巻パック
内蔵 LTO 用 LTO クリーニング カートリッジ maxell:LT0U1/UCL	GQ-AY7ULTCL1 ¥72,450(税込)



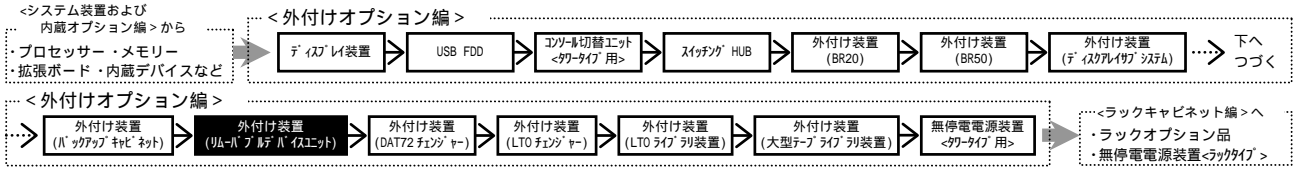

・[カスタム]はカスタムメイド対象製品です。
・表記の価格は、希望小売価格です。

内蔵 LTO (Ultrium3 フルハイト)

バックアップデバイス	内蔵 LTO 〔LTO(非/圧縮:400/800GB)〕 ・メディア(LTO Ultriumカートリッジ 〔LT0U3/400〕)x10 巻付き	内蔵 LTO 〔LTO(非/圧縮:400/800GB)〕
バックアップソフトウェア		
BrightStor ARCserve Backup r11.5 for Windows + Disaster Recovery Option + Agent for Open Files + Universal Client Agent for Windows[5ライセンス] (RT-1242C-1184/RT-1242C-1A84/ RT-1242C-1G84/RT-1242C-2P84 相当を「ノ」)	内蔵 LTO セット (GQ-SUU7400WR3NEX) [カスタム] 後報	内蔵 LTO セット (GQ-SUU7400OR3NEX) [カスタム] 後報
BrightStor ARCserve Backup r11.5 for Windows + Disaster Recovery Option + Universal Client Agent for Windows[5ライセンス] (RT-1242C-1184/RT-1242C-1A84/RT-1242C-2P84 相当を「ノ」)	内蔵 LTO セット (GQ-SUU7400WR2NEX) [カスタム] 後報	内蔵 LTO セット (GQ-SUU7400OR2NEX) [カスタム] 後報
BrightStor ARCserve Backup r11.5 for Windows + Universal Client Agent for Windows[5ライセンス] (RT-1242C-1184/RT-1242C-2P84 相当を「ノ」)	内蔵 LTO セット (GQ-SUU7400WR1NEX) [カスタム] 後報	内蔵 LTO セット (GQ-SUU7400OR1NEX) [カスタム] 後報
BrightStor ARCserve Backup r11.5 for Windows + Disaster Recovery Option + Agent for Open Files (RT-1242C-1184/RT-1242C-1A84/RT-1242C-1G84 相当を「ノ」)	内蔵 LTO セット (GQ-SUU7400WRFNEX) [カスタム] ¥1,579,200(税込)	内蔵 LTO セット (GQ-SUU7400ORFNEX) [カスタム] ¥1,243,200(税込)
BrightStor ARCserve Backup r11.5 for Windows + Disaster Recovery Option (RT-1242C-1184/RT-1242C-1A84 相当を「ノ」)	内蔵 LTO セット (GQ-SUU7400WRNEX) [カスタム] ¥1,502,550(税込)	内蔵 LTO セット (GQ-SUU7400ORNEX) [カスタム] ¥1,166,550(税込)
BrightStor ARCserve Backup r11.5 for Windows (RT-1242C-1184 相当を「ノ」)	内蔵 LTO セット (GQ-SUU7400WRNEX) [カスタム] ¥1,436,400(税込)	内蔵 LTO セット (GQ-SUU7400ORNEX) [カスタム] ¥1,100,400(税込)
JP1/VERITAS Backup Exec 11d for Windows Servers + Intelligent Disaster Recovery Option + Advanced Open File (RT-1V25-K5W110/RT-1V25-K5W10/RT-1V25-K5WE20 相当を「ノ」)	内蔵 LTO セット (GQ-SUU7400WRPNEX) [カスタム] ¥1,631,700(税込)	内蔵 LTO セット (GQ-SUU7400ORPNEX) [カスタム] ¥1,295,700(税込)
JP1/VERITAS Backup Exec 11d for Windows Servers + Intelligent Disaster Recovery Option (RT-1V25-K5W110/RT-1V25-K5W10 相当を「ノ」)	内蔵 LTO セット (GQ-SUU7400WRPNEX) [カスタム] ¥1,528,800(税込)	内蔵 LTO セット (GQ-SUU7400ORPNEX) [カスタム] ¥1,192,800(税込)
JP1/VERITAS Backup Exec 11d for Windows Servers (RT-1V25-K5W110 相当を「ノ」)	内蔵 LTO セット (GQ-SUU7400WRPNEX) [カスタム] ¥1,425,900(税込)	内蔵 LTO セット (GQ-SUU7400ORPNEX) [カスタム] ¥1,089,900(税込)
バックアップソフトウェアなし	内蔵 LTO セット (GQ-SUU7400WRNEX) [カスタム] ¥1,302,000(税込) 内蔵 LTO セット (GQ-SUU7400WRNEX) [カスタム] ¥1,302,000(税込)	内蔵 LTO セット (GQ-SUU7400ORNEX) [カスタム] ¥966,000(税込) 内蔵 LTO セット (GQ-SUU7400ORNEX) [カスタム] ¥966,000(税込)

テープメディアセット

HA8000 シリーズ 推奨メディア	10巻パック	30巻パック	60巻パック
内蔵 LTO (LTO-3) 用 LTO カートリッジ maxell:LT0U3/400	GQ-SAY7ULT1510 ¥403,200(税込)	GQ-SAY7ULT1530 ¥1,134,000(税込)	GQ-SAY7ULT1560 ¥1,827,000(税込)

HA8000 シリーズ 推奨メディア	10巻パック	30巻パック	60巻パック
内蔵 LTO (LTO-3) 用 LTO WORM カートリッジ maxell:LT0U3/400W	GQ-SAY7ULT1610 ¥567,000(税込)	GQ-SAY7ULT1630 ¥1,360,800(税込)	GQ-SAY7ULT1660 ¥2,192,400(税込)

クリーニングテープセット

HA8000 シリーズ 推奨メディア	5巻パック
内蔵 LTO 用 LTO クリーニング カートリッジ maxell:LT0U1/UCL	GQ-AY7ULTCL1 ¥72,450(税込)



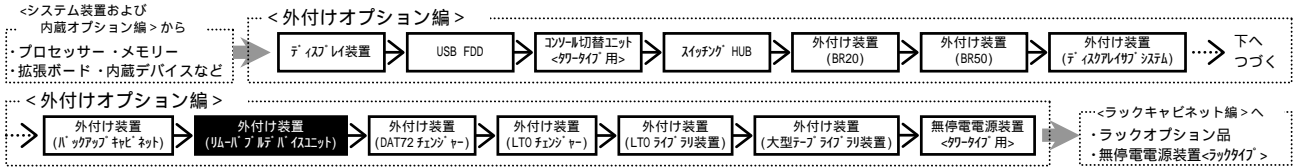

・[カスタム]はカスタムメイド対象製品です。
 ・表記の価格は、希望小売価格です。

内蔵 LTO (Ultrium4 フルハイト)

バックアップデバイス	内蔵 LTO 〔LTO(非/圧縮:800GB/1.6TB)〕 ・メディア(LTO Ultrium カードリッジ 〔LT0U4/800〕)x10 巻付き	内蔵 LTO 〔LTO(非/圧縮:800GB/1.6TB)〕
バックアップソフトウェア		
BrightStor ARCserve Backup r11.5 for Windows + Disaster Recovery Option + Agent for Open Files + Universal Client Agent for Windows[5 ライセンス] (RT-1242C-1184/RT-1242C-1A84/ RT-1242C-1G84/RT-1242C-2P84 相当をバインド)	内蔵 LTO セット (GQ-SUU7800WR2NEX) [カスタム] 後報	内蔵 LTO セット (GQ-SUU7800OR2NEX) [カスタム] 後報
BrightStor ARCserve Backup r11.5 for Windows + Disaster Recovery Option + Universal Client Agent for Windows[5 ライセンス] (RT-1242C-1184/RT-1242C-1A84/RT-1242C-2P84 相当をバインド)	内蔵 LTO セット (GQ-SUU7800WR2NEX) [カスタム] 後報	内蔵 LTO セット (GQ-SUU7800OR2NEX) [カスタム] 後報
BrightStor ARCserve Backup r11.5 for Windows + Universal Client Agent for Windows[5 ライセンス] (RT-1242C-1184/RT-1242C-2P84 相当をバインド)	内蔵 LTO セット (GQ-SUU7800WR1NEX) [カスタム] 後報	内蔵 LTO セット (GQ-SUU7800OR1NEX) [カスタム] 後報
BrightStor ARCserve Backup r11.5 for Windows + Disaster Recovery Option + Agent for Open Files (RT-1242C-1184/RT-1242C-1A84/RT-1242C-1G84 相当をバインド)	内蔵 LTO セット (GQ-SUU7800WRFNEX) [カスタム] ¥1,883,700(税込)	内蔵 LTO セット (GQ-SUU7800ORFNEX) [カスタム] ¥1,295,700(税込)
BrightStor ARCserve Backup r11.5 for Windows + Disaster Recovery Option (RT-1242C-1184/RT-1242C-1A84 相当をバインド)	内蔵 LTO セット (GQ-SUU7800WRDNEX) [カスタム] ¥1,817,550(税込)	内蔵 LTO セット (GQ-SUU7800ORDNEX) [カスタム] ¥1,229,550(税込)
BrightStor ARCserve Backup r11.5 for Windows (RT-1242C-1184 相当をバインド)	内蔵 LTO セット (GQ-SUU7800WRNEX) [カスタム] ¥1,751,400(税込)	内蔵 LTO セット (GQ-SUU7800ORNEX) [カスタム] ¥1,163,400(税込)
JP1/VERITAS Backup Exec 11d for Windows Servers + Intelligent Disaster Recovery Option + Advanced Open File (RT-1V25-K5W110/RT-1V25-K5W10/RT-1V25-K5WE20 相当をバインド)	内蔵 LTO セット (GQ-SUU7800WRPNEX) [カスタム] ¥1,946,700(税込)	内蔵 LTO セット (GQ-SUU7800ORPNEX) [カスタム] ¥1,358,700(税込)
JP1/VERITAS Backup Exec 11d for Windows Servers + Intelligent Disaster Recovery Option (RT-1V25-K5W110/RT-1V25-K5W10 相当をバインド)	内蔵 LTO セット (GQ-SUU7800WRPNEX) [カスタム] ¥1,843,800(税込)	内蔵 LTO セット (GQ-SUU7800ORPNEX) [カスタム] ¥1,255,800(税込)
JP1/VERITAS Backup Exec 11d for Windows Servers (RT-1V25-K5W110 相当をバインド)	内蔵 LTO セット (GQ-SUU7800WRPNEX) [カスタム] ¥1,740,900(税込)	内蔵 LTO セット (GQ-SUU7800ORPNEX) [カスタム] ¥1,152,900(税込)
バックアップソフトウェアなし	内蔵 LTO セット (GQ-SUU7800W00N) [カスタム] ¥1,617,000(税込)	内蔵 LTO セット (GQ-SUU7800O00N) [カスタム] ¥1,029,000(税込)

テープメディアセット

HA8000 シリーズ 推奨メディア	10巻パック	30巻パック	60巻パック
内蔵 LTO (LTO-4) 用 LTO カードリッジ maxell:LT0U4/800	GQ-SAY7ULT1710 後報	GQ-SAY7ULT1730 後報	GQ-SAY7ULT1760 後報
HA8000 シリーズ 推奨メディア	10巻パック	30巻パック	60巻パック
内蔵 LTO (LTO-4) 用 LTO WORM カードリッジ maxell:LT0U4/800W	GQ-SAY7ULT1810 後報	GQ-SAY7ULT1830 後報	GQ-SAY7ULT1860 後報

クリーニングテープセット

HA8000 シリーズ 推奨メディア	5巻パック
内蔵 LTO 用 LTO クリーニング カードリッジ maxell:LT0U1/UCL	GQ-AY7ULTCL1 ¥72,450(税込)

内蔵デバイス搭載条件表

<リム-バルブデバイスユニット (G00RR166-xxxxxxx)>

品名	形名	最大 搭載 台数	拡張ストレージベイ		
			5 型		
			1	2	3
内蔵 D A T セット (DAT72)	GQ-SUD7732xxxx	3			
内蔵 D A T チェンジャーセット (DAT72) (*1)	GQ-SUD7746xxxx	1	x		
内蔵 A I T セット (AIT-2)	GQ-SUS7510xxxx	3			
内蔵 L T O セット (Ultrium2 フルハイト) (*2)	GQ-SUU7201xxxx	1			
内蔵 L T O セット (Ultrium3 フルハイト) (*2)	GQ-SUU7410xxxx	1			
内蔵 L T O セット (Ultrium3 2/3ハイト) (*2)	GQ-SUU7400xxxx	1	x		
内蔵 L T O セット (Ultrium4 2/3ハイト) (*2)	GQ-SUU7800xxxx	1	x		

(凡例) :標準搭載
 :搭載可
 x :搭載不可

*1:カメラ用の UIM-IP 対応 IP ネットへのみ選択可能です。
 *2:他のデバイスとの同時搭載は出来ません。

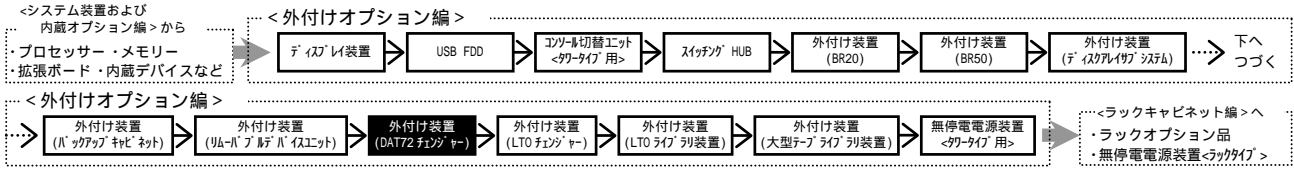

(6) DAT72チェンジャー <ラックタイプ用>

RS440 AG
 RS220 AG, BG, DG
 RS210 AG, BG
 RS110 BG, CG
 TS20 AG, BG, CG, DG
 TS10 AG, BG, CG, DG

・表記の価格は、希望小売価格です。



DAT72チェンジャー

バックアップデバイス	バックアップソフトウェア	価格	価格	
		DAT72チェンジャー 〔DAT72(非/圧縮:36/72GB),10連装,RoHS対応〕 ・テープ(DDSフォーマット)〔HS-4/170S〕x10巻付き	DAT72チェンジャー 〔DAT72(非/圧縮:36/72GB),10連装,RoHS対応〕	
BrightStor ARCserve Backup r11.5 for Windows + Disaster Recovery Option + Agent for Open Files (RT-1242C-1184/RT-1242C-1A84/RT-1242C-1G84 相当を「ノド」)	DAT72 チェンジャーセット (GH-SGVGA-DA7210)	¥833,700(税込)	DAT72 チェンジャーセット (GH-SGVGO-DA7210)	¥789,600(税込)
BrightStor ARCserve Backup r11.5 for Windows + Disaster Recovery Option (RT-1242C-1184/RT-1242C-1A84 相当を「ノド」)	DAT72 チェンジャーセット (GH-SGVEA-DA7210)	¥757,050(税込)	DAT72 チェンジャーセット (GH-SGVEO-DA7210)	¥712,950(税込)
BrightStor ARCserve Backup r11.5 for Windows (RT-1242C-1184 相当を「ノド」)	DAT72 チェンジャーセット (GH-SGVTA-DA7210)	¥690,900(税込)	DAT72 チェンジャーセット (GH-SGVTO-DA7210)	¥646,800(税込)
JP1/VERITAS Backup Exec 11d for Windows Servers + Intelligent Disaster Recovery Option + Advanced Open File (RT-1V25-K5W110/RT-1V25-K5WT10/RT-1V25-K5WE20 相当を「ノド」)	DAT72 チェンジャーセット (GH-SGVKA-DA7210)	¥908,880(税込)	DAT72 チェンジャーセット (GH-SGVKO-DA7210)	¥864,780(税込)
JP1/VERITAS Backup Exec 11d for Windows Servers + Intelligent Disaster Recovery Option (RT-1V25-K5W110/RT-1V25-K5WT10 相当を「ノド」)	DAT72 チェンジャーセット (GH-SGVIA-DA7210)	¥794,115(税込)	DAT72 チェンジャーセット (GH-SGVIO-DA7210)	¥750,015(税込)
JP1/VERITAS Backup Exec 11d for Windows Servers (RT-1V25-K5W110 相当を「ノド」)	DAT72 チェンジャーセット (GH-SGVCA-DA7210)	¥679,350(税込)	DAT72 チェンジャーセット (GH-SGVCO-DA7210)	¥635,250(税込)
バックアップソフトウェアなし	DAT72 チェンジャーセット (GH-SGV0A-DA7210)	¥548,100(税込)	DAT72 チェンジャーセット (GH-SGV0O-DA7210)	¥504,000(税込)

テープメディアセット

HA8000 シリーズ 推奨メディア	10巻パック	30巻パック	60巻パック	
内蔵DATチェンジャー (DAT72)用	DDSカートリッジテープ Maxell:HS-4/170S	GQ-SAY7DAT1210 ¥44,100(税込)	GQ-SAY7DAT1230 ¥126,000(税込)	GQ-SAY7DAT1260 ¥239,400(税込)

クリーニングテープセット

HA8000 シリーズ 推奨メディア	5巻パック
内蔵DATチェンジャー (DAT72)用	クリーニングカートリッジ Maxell:HS-4/CL GQ-AY7DATCL1 ¥8,190(税込)

<注意>
 ・サポートOS: Windows Server 2003 R2, Enterprise x64 Edition / Windows Server 2003 R2, Standard x64 Edition / Windows Server 2003 R2, Enterprise Edition / Windows Server 2003 R2, Standard Edition / Windows Server 2003, Enterprise x64 Edition / Windows Server 2003, Standard x64 Edition / Windows Server 2003, Enterprise Edition / Windows Server 2003, Standard Edition
 上記OSのバックアップ・アプリケーション・プログラムサポートについては、お問い合わせください。
 ・2台のDAT72チェンジャーをディジーチェーン接続することはできません。
 ・DAT72チェンジャー装置には、スロット数分のテープカートリッジを標準添付してありません。必要に応じ媒体をセットしたモデルを御購入ください。
 ・BrightStor ARCserve Backupは、システム装置毎に必要です。(DAT72チェンジャー2台を同一のシステム装置へ接続の場合、BrightStor ARCserve Backupは1つのパッケージで動作可となります。)
 ・JP1/VERITAS Backup Execは、システム装置毎に必要です。(DAT72チェンジャー2台を同一のシステム装置へ接続の場合、JP1/VERITAS Backup Execは、1つのパッケージで動作可となります。又、DAT72チェンジャー2台を同一のシステム装置へ接続時及びDAT72チェンジャー接続のシステム装置本体にDATチェンジャー搭載の場合、JP1/VERITAS Backup Execには、別途Library Expansionオプションが必要。)
 ・本装置はラックキャビネットに搭載した状態では移動できません。ラックキャビネットへの搭載およびケーブル接続は現地作業となりますので、ユニット現地設置サービスも併せて手配願います。(ラックレールのみ工場が搭載されます。)

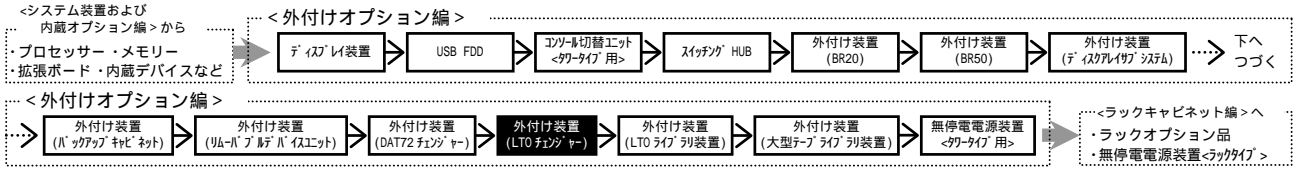

(7) LTOチェンジャー <ラックタイプ用>

・表記の価格は、希望小売価格です。

RS440 AG
RS220 AG, BG, DG
RS210 AG, BG
RS110 BG, CG
TS20 AG, BG, CG, DG

選択 LTOチェンジャー (Ultrium 3)

バックアップデバイス	x8 巻	
バックアップソフトウェア	LTOチェンジャー 〔LTO(非/圧縮:400/800GB), 8 連装, RoHS 対応〕 ・テープ (LTO Ultrium カートリッジ 〔LT0U3/400〕)x8 巻付き	LTOチェンジャー 〔LTO(非/圧縮:400/800GB), 8 連装, RoHS 対応〕
BrightStor ARCserve Backup r11.5 for Windows + Disaster Recovery Option + Agent for Open Files (RT-1242C-1184/RT-1242C-1A84/RT-1242C-1G84 相当を「ト」)	LTO チェンジャーセット (GH-SGVGA-L108RF) ¥2,486,400(税込)	LTO チェンジャーセット (GH-SGVGO-L108RF) ¥2,049,600(税込)
BrightStor ARCserve Backup r11.5 for Windows + Disaster Recovery Option (RT-1242C-1184/RT-1242C-1A84 相当を「ト」)	LTO チェンジャーセット (GH-SGVEA-L108RF) ¥2,409,750(税込)	LTO チェンジャーセット (GH-SGVEO-L108RF) ¥1,972,950(税込)
BrightStor ARCserve Backup r11.5 for Windows (RT-1242C-1184 相当を「ト」)	LTO チェンジャーセット (GH-SGVTA-L108RF) ¥2,343,600(税込)	LTO チェンジャーセット (GH-SGVTO-L108RF) ¥1,906,800(税込)
JPI/VERITAS Backup Exec 11d for Windows Servers + Intelligent Disaster Recovery Option + Advanced Open File (RT-1V25-K5W110/RT-1V25-K5WT10/RT-1V25-K5WE20 相当を「ト」)	LTO チェンジャーセット (GH-SGVKA-L108RF) ¥2,561,580(税込)	LTO チェンジャーセット (GH-SGVKO-L108RF) ¥2,124,780(税込)
JPI/VERITAS Backup Exec 11d for Windows Servers + Intelligent Disaster Recovery Option (RT-1V25-K5W110/RT-1V25-K5WT10 相当を「ト」)	LTO チェンジャーセット (GH-SGVIA-L108RF) ¥2,446,815(税込)	LTO チェンジャーセット (GH-SGVIO-L108RF) ¥2,010,015(税込)
JPI/VERITAS Backup Exec 11d for Windows Servers (RT-1V25-K5W110 相当を「ト」)	LTO チェンジャーセット (GH-SGVCA-L108RF) ¥2,332,050(税込)	LTO チェンジャーセット (GH-SGVCO-L108RF) ¥1,895,250(税込)
バックアップソフトウェアなし	LTO チェンジャーセット (GH-SGVOA-L108RF) ¥2,200,800(税込)	LTO チェンジャーセット (GH-SGV00-L108RF) ¥1,764,000(税込)

<注意>

- ・サポートOS : Windows Server 2003 R2, Enterprise x64 Edition / Windows Server 2003 R2, Standard x64 Edition / Windows Server 2003 R2, Enterprise Edition / Windows Server 2003, Standard Edition / Windows Server 2003, Enterprise x64 Edition / Windows Server 2003, Standard x64 Edition / Windows Server 2003, Enterprise Edition / Windows Server 2003, Standard Edition
- 上記OSのバックアップ・アプリケーション・プログラムサポートについては、お問い合わせください。
- ・2台のLTOチェンジャーをディジーチェーン接続することはできません。
- ・本装置に使用するカートリッジはバーコードが必須となります。必ずバーコード付きカートリッジを使用願います。
- ・LTOチェンジャー装置には、スロット数分のLTOカートリッジを標準添付していません。必要に応じ媒体をセットしたテープを御購入ください。尚、媒体セットモデルの媒体には、予めバーコードラベル(8巻の場合:NO.000001~000008, 16巻の場合:NO.000001~000016;変更不可)が貼り付けられています。
- ・LTOカートリッジを追加手配する場合は、消耗品扱いで、日立情報システムズまたは、日立電子サービスにて御購入ください。
- ・LTOチェンジャー装置の導入サービスについては、下記URLの「テープライブラリ導入サービス」についても参考になしてください。
<http://www.hitachi.co.jp/Prod/comp/OSD/pc/ha/service/tape/index.html>
- ・BrightStor ARCserve Backupは、システム装置毎に必要です。(LTOチェンジャー2台を同一のシステム装置へ接続の場合、BrightStor ARCserve Backupは1つのパッケージで動作可となります。)
- ・JPI/VERITAS Backup Execは、システム装置毎に必要です。(LTOチェンジャー2台を同一のシステム装置へ接続の場合、JPI/VERITAS Backup Execは、1つのパッケージで動作可となります。又、LTOチェンジャー2台を同一のシステム装置へ接続時及びLTOチェンジャー接続のシステム装置本体にDATチェンジャー搭載の場合、JPI/VERITAS Backup Execには、別途Library Expansionオプションが必要です。)
- ・本装置のラック搭載時は上下1U空けてください。(合計4U必要になります。)
- ・また、本装置を上下2台並べてラック搭載する場合は装置間を1U空けてください。(合計7U必要になります。)
- << 注意 : 空き部分にブラックパネルは取り付け出来ません。 >>>

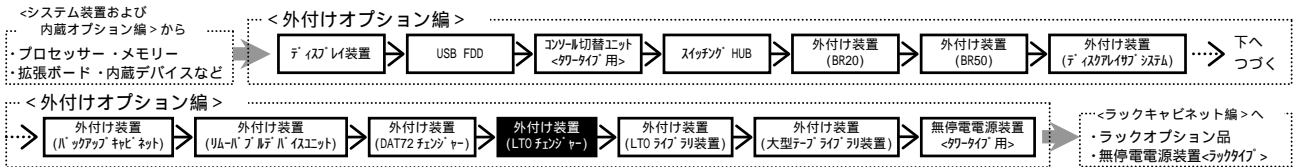

RS440 AG
RS220 AG, BG, DG
RS210 AG, BG
RS110 BG, CG
TS20 AG, BG, CG, DG

・表記の価格は、希望小売価格です。

LTOチェンジャー (Ultrium3)

バックアップデバイス	 x16巻	
バックアップソフトウェア	LTOチェンジャー 【LTO(非/圧縮:400/800GB),16連装,RoHS対応】 ・メディア(LTO Ultriumカートリッジ 【LT0U3/400】)x16巻付き	LTOチェンジャー 【LTO(非/圧縮:400/800GB),16連装,RoHS対応】
BrightStor ARCserve Backup r11.5 for Windows + Disaster Recovery Option + Agent for Open Files (RT-1242C-1184/RT-1242C-1A84/RT-1242C-1G84 相当を「ト」)	LTO チェンジャーセット (GH-SGVGA-L116RF) ¥3,238,200(税込)	LTO チェンジャーセット (GH-SGVG0-L116RF) ¥2,364,600(税込)
BrightStor ARCserve Backup r11.5 for Windows + Disaster Recovery Option (RT-1242C-1184/RT-1242C-1A84 相当を「ト」)	LTO チェンジャーセット (GH-SGVEA-L116RF) ¥3,161,550(税込)	LTO チェンジャーセット (GH-SGVE0-L116RF) ¥2,287,950(税込)
BrightStor ARCserve Backup r11.5 for Windows (RT-1242C-1184 相当を「ト」)	LTO チェンジャーセット (GH-SGVTA-L116RF) ¥3,095,400(税込)	LTO チェンジャーセット (GH-SGVTO-L116RF) ¥2,221,800(税込)
JP1/VERITAS Backup Exec 11d for Windows Servers + Intelligent Disaster Recovery Option + Advanced Open File (RT-1V25-K5W110/RT-1V25-K5W10/RT-1V25-K5WE20 相当を「ト」)	LTO チェンジャーセット (GH-SGVKA-L116RF) ¥3,313,380(税込)	LTO チェンジャーセット (GH-SGVK0-L116RF) ¥2,439,780(税込)
JP1/VERITAS Backup Exec 11d for Windows Servers + Intelligent Disaster Recovery Option (RT-1V25-K5W110/RT-1V25-K5W10 相当を「ト」)	LTO チェンジャーセット (GH-SGVIA-L116RF) ¥3,198,615(税込)	LTO チェンジャーセット (GH-SGVIO-L116RF) ¥2,325,015(税込)
JP1/VERITAS Backup Exec 11d for Windows Servers (RT-1V25-K5W110 相当を「ト」)	LTO チェンジャーセット (GH-SGVCA-L116RF) ¥3,083,850(税込)	LTO チェンジャーセット (GH-SGVCO-L116RF) ¥2,210,250(税込)
バックアップソフトウェアなし	LTO チェンジャーセット (GH-SGVOA-L116RF) ¥2,952,600(税込)	LTO チェンジャーセット (GH-SGV00-L116RF) ¥2,079,000(税込)

<注意>

- ・サポートOS : Windows Server 2003 R2, Enterprise x64 Edition / Windows Server 2003 R2, Standard x64 Edition / Windows Server 2003 R2, Enterprise Edition / Windows Server 2003 R2, Standard Edition / Windows Server 2003, Enterprise x64 Edition / Windows Server 2003, Standard x64 Edition / Windows Server 2003, Enterprise Edition / Windows Server 2003, Standard Edition
上記OSのバックアップ・アプリケーション・プログラムサポートについては、お問い合わせください。
- ・2台のLTOチェンジャーをディジーチェーン接続することはできません。
- ・本装置に使用するカートリッジはバーコードが必須となります。必ずバーコード付きカートリッジを使用願います。
- ・LTOチェンジャー装置には、スロット数分のLTOカートリッジを標準添付しておりません。必要に応じ媒体をセットした「ト」を御購入ください。尚、媒体セットモデルの媒体には、予めバーコードラベル(8巻の場合:NO.000001~000008,16巻の場合:NO.000001~000016;変更不可)が貼り付けられています。
- ・LTOカートリッジを追加手配する場合は、消耗品扱いで、日立情報システムズまたは、日立電子サービスにて御購入ください。
- ・LTOチェンジャー装置の導入サービスについては、下記URLの「テープライブラリ導入サービス」についても参考してください。
<http://www.hitachi.co.jp/Prod/comp/OSD/pc/ha/service/tape/index.html>
- ・BrightStor ARCserve Backupは、システム装置毎に必要です。(LTOチェンジャー2台を同一のシステム装置へ接続の場合、BrightStor ARCserve Backupは1つのパッケージで動作可となります。)
- ・JP1/VERITAS Backup Execは、システム装置毎に必要です。(LTOチェンジャー2台を同一のシステム装置へ接続の場合、JP1/VERITAS Backup Execは、1つのパッケージで動作可となります。又、LTOチェンジャー2台を同一のシステム装置へ接続時及びLTOチェンジャー接続のシステム装置本体にDATチェンジャー搭載の場合、JP1/VERITAS Backup Execには、別途 Library Expansionオプションが必要です。)
- ・本装置のラック搭載時は上下1U空けてください。(合計4U必要になります。)
- ・また、本装置を上下2台並べてラック搭載する場合は装置間を1U空けてください。(合計7U必要になります。)
- ・<<注意>> 空き部分にブラックパネルは取り付け出来ません。>>

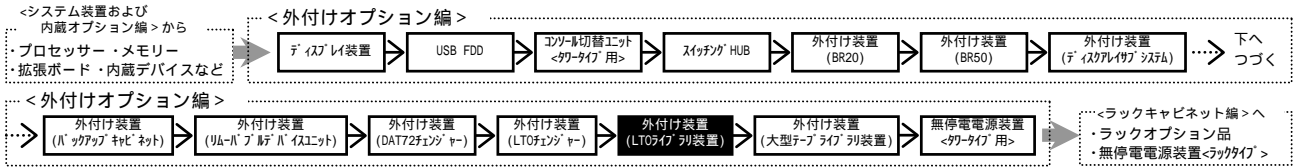

(8) LTOライブラリ装置 <ラックタイプ用> SCSIホスト経由接続構成

RS440 AG
RS220 AG, BG, DG
TS20 AG, BG, CG, DG

・表記の価格は、希望小売価格です。

【SCSIケーブル】での単体接続】LTO3ドライブ搭載ケーブル

SCSIケーブル
【3.0m】
(GH-LA7302) ¥12,600(税込)
・SCSIケーブルは2本必要です。



L2 / 30 テープライブラリ装置
【Ultrium3 × 2ドライブ,
30スロット, ラックマウントタイプ】
(GV-FT1L230RE) ¥5,649,000(税込)

オプション選択 (必須ではありません)

冗長電源モジュール
【最大1個】
(GV-FT1L230UPPS) ¥131,250(税込)

【LTO3カートリッジ】

手配形名	価格	スロット数	ラベル表示文字(十進数)	備考
GV-FT1LT3TP30	¥1,197,000(税込)	30巻	000001 ~ 000030	LTO Ultrium3 非圧縮時: 400GB 圧縮時: 800GB

- ・TS20 AG, BG, CG, DGケーブルは、ラックタイプのみケーブルとなります。
- ・ラックキャビネットへの搭載時、最下段(各1U)は搭載禁止。
- ・ケーブルOS: Windows Server 2003 R2, Enterprise x64 Edition / Windows Server 2003 R2, Standard x64 Edition / Windows Server 2003 R2, Enterprise Edition / Windows Server 2003 R2, Standard Edition / Windows Server 2003, Enterprise x64 Edition / Windows Server 2003, Standard x64 Edition / Windows Server 2003, Enterprise Edition / Windows Server 2003, Standard Edition
上記OSのバックアップ・アプリケーションプログラムについては、お問い合わせください。
- ・HA8000側に搭載するSCSIホストの搭載枚数は、テープライブラリ装置のドライブ1台あたり1枚です。また、異なるSCSIホスト(CS7401, CS7411)での接続も可能です。
- ・SCSIホスト1枚で、チャンネルとLTO Ultrium3ドライブ1台までをデータチェーン接続することができます。
- ・テープライブラリ装置(GV-FT1L230RE)のSCSI接続では複数ケーブルでのドライブ共有はできません。
- ・本装置に使用するカートリッジは、ラベルコードラベルが必須となります。必ずラベルコード付カートリッジを使用願います。
- ・LTOライブラリ装置には、スロット数分のLTOカートリッジを標準添付していません。必要に応じ媒体をセットしたケーブルを御購入ください。尚、媒体セットケーブルの媒体には予めラベルコードラベル(No.000001 ~ 000030; 変更不可)が貼り付けられています。
- ・LTOカートリッジを追加手配する場合は、消耗品扱いで、日立情報システムまたは、日立電子サービスにて御購入ください。
- ・LTOライブラリ装置のテープライブラリ導入サービスについては、<http://www.hitachi.co.jp/Prod/comp/OSD/pc/ha/service/tape/index.html>を参照願います。

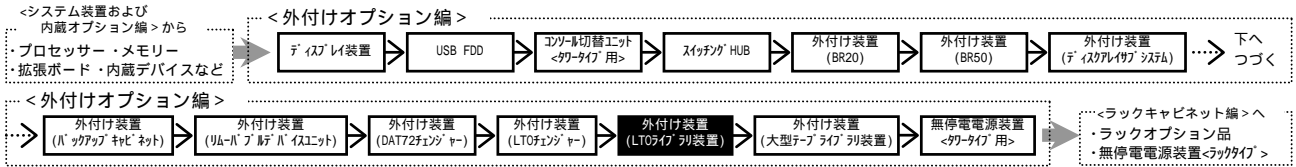

Fibre Channelポート経由接続構成

RS440 AG
RS220 AG, BG, DG
TS20 AG, BG, CG, DG

・表記の価格は、希望小売価格です。

【[光ケーブル]での単体接続：FC直結接続】LTO3ドライブ搭載モデル

FCスイッチ経由による接続は個別見積となります。

Fibreケーブル(2G-2G)(LCコネクタ-LCコネクタ)
〔15m〕
(GV-LT1LL15N) ¥19,950(税込)
・FCケーブルは3本必要です。



L 2 / 3 0 テープライブラリ装置
[Ultrium3(2GbpsFC) × 2ドライブ,
30スロット, ラックマウントタイプ]
(GV-FT1L230RF) **完売しました。**

Fibreケーブル(2G-2G)(LCコネクタ-LCコネクタ)
〔15m〕
(GV-LT1LL15N) ¥19,950(税込)
・FCケーブルは3本必要です。



L 1 8 / 5 0 0 テープライブラリ装置
[Ultrium3(4GbpsFC) × 2ドライブ,
30スロット, ラックマウントタイプ]
(GV-FT1L500BM30EA) ¥6,615,000(税込)

【LTO3カートリッジ】

手配形名	価格	スロット数	バーコード表示文字(十進数)	備考
GV-FT1LT3TP30	¥1,197,000(税込)	30巻	000001 ~ 000030	LTO Ultrium3 非圧縮時：400GB 圧縮時：800GB

【[光ケーブル]での単体接続：FC直結接続】LTO4ドライブ搭載モデル

FCスイッチ経由による接続は個別見積となります。

Fibreケーブル(2G-2G)(LCコネクタ-LCコネクタ)
〔15m〕
(GV-LT1LL15N) ¥19,950(税込)
・FCケーブルは3本必要です。



L 1 8 / 5 0 0 テープライブラリ装置
[Ultrium4(4GbpsFC) × 2ドライブ,
30スロット, ラックマウントタイプ]
(GV-FT1L500BM30H) ¥8,715,000(税込)

【LTO4カートリッジ】

手配形名	価格	スロット数	バーコード表示文字(十進数)	備考
GV-FT1LT4TP30	¥1,575,000(税込)	30巻	000001 ~ 000030	LTO Ultrium4 非圧縮時：800GB 圧縮時：1.6TB

- ・TS20 AG, BG, CG, DGモデルは、テープタイプ/ラックタイプ共にポートとなります。
- ・バックアップキャビネットへの搭載時、最下段(各1U)は搭載禁止。
- ・OS: Windows Server 2003 R2, Enterprise x64 Edition / Windows Server 2003 R2, Standard Edition / Windows Server 2003 R2, Enterprise Edition / Windows Server 2003 R2, Standard Edition / Windows Server 2003, Enterprise x64 Edition / Windows Server 2003, Standard Edition / Windows Server 2003, Enterprise Edition / Windows Server 2003, Standard Edition
上記OSのバックアップ・アプリケーションのインストールについては、お問い合わせください。
- ・HA8000側に搭載するFibre ChannelポートのFCポート数は、Ultrium3搭載のLTOタイプ直結の場合はLTOドライブ1台あたり1ポート、FC-SW経由の接続の場合はLTOドライブ2台あたり1ポートを目安にしてください。Ultrium4ドライブの場合は1台あたり1ポートを目安にしてください。また、異なるFibre Channelポート(CC7421, CC7423, CC7402, CC7403)での接続も可能です。
- ・FCスイッチ接続時、Fabricatorのみを推奨します。(Quick-Loopポート未搭載) (FCスイッチ接続は個別見積となります。)
- ・本装置に使用するカートリッジは、バーコードが必須となります。必ずバーコード付カートリッジを使用願います。
- ・LTOタイプ直結には、スロット数分のLTOカートリッジを標準添付していません。必要に応じ媒体をセットしたテープを御購入ください。尚、媒体セットの媒体には予めバーコードなし(No.000001~000030;変更不可)が貼り付けられています。
- ・LTOカートリッジを追加手配する場合は、消耗品扱いで、日立情報システムまたは、日立電子サービスにて御購入ください。
- ・LTOタイプ直結のテープタイプ導入サービスについては、<http://www.hitachi.co.jp/Prod/comp/OSD/pc/ha/service/tape/index.html>を参照願います。

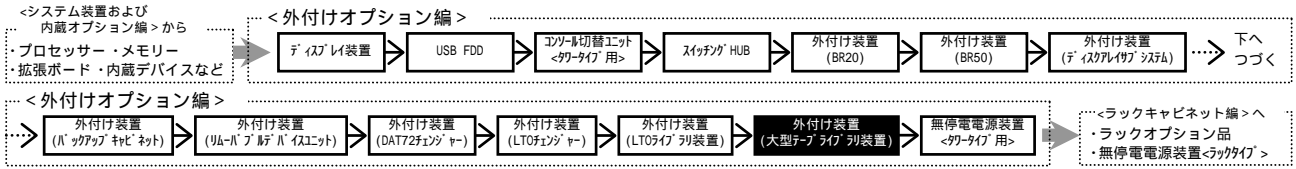

(9) 大型テープライブラリ装置 Fibre Channelホスト経由接続構成

RS440 AG
RS220 AG,BG,DG

・表記の価格は、希望小売価格です。

【[光ケーブル]での単体接続：FC直結接続】LTO3ドライブ(2GbpsFC)搭載モデル

FCスイッチ経由による接続は個別見積となります。

Fibreケーブル(2G-2G)(LCケーブル-LCケーブル)
〔15m〕
(GV-LT1LL15N) ¥19,950(税込)
・FibreケーブルはL18/500本体(筐体部)1本+ドライブ 数分必要です。

大型テープライブラリ装置 L18/500



大型テープライブラリ装置
基本モジュール(ラック幅:8U)
(GV-FT1L500BM50E)

完売しました。

最小構成
・2ドライブ 固定
・49スロット
・非圧縮時記憶容量：
LTO Ultrium3:19.6TB

最大構成
・2~18ドライブまで搭載可
・529スロット
・非圧縮時記憶容量：
LTO Ultrium3:211.6TB(529スロット時)

オプション選択(必須ではありません)

ドライブ 拡張モジュール(ラック幅:8U):最大4Eジュールまで
(搭載ドライブは4ドライブ,搭載スロット 84スロット)
(GV-FT1L500DEME) ¥5,040,000(税込)

ドライブ

ドライブ1台につき1本必要
Fibreケーブル(2G-2G)(LCケーブル-LCケーブル)
〔15m〕
(GV-LT1LL15N) ¥19,950(税込)

LTO Ultrium3ドライブ
(400GB,80MB/s)
(GV-FT1L500LT3) **完売しました。**

カートリッジ 拡張モジュール(ラック幅:8U):最大4Eジュールまで
(搭載スロット 120スロット)
(GV-FT1L500CEME) ¥3,570,000(税込)

【LTO3カートリッジ】

手配形名	価格	スロット数	ラベル表示文字(十進数)	備考
GV-FT1LT3TP50	¥1,995,000(税込)	50巻	000001 ~ 000050	LTO Ultrium3
GV-FT1LT3TP100	¥3,990,000(税込)	100巻	000001 ~ 000100	非圧縮時:400GB
GV-FT1LT3TP150	¥5,985,000(税込)	150巻	000001 ~ 000150	圧縮時:800GB
GV-FT1LT3TP200	¥7,980,000(税込)	200巻	000001 ~ 000200	
GV-FT1LT3TP250	¥9,975,000(税込)	250巻	000001 ~ 000250	
GV-FT1LT3TP300	¥11,970,000(税込)	300巻	000001 ~ 000300	
GV-FT1LT3TP350	¥13,965,000(税込)	350巻	000001 ~ 000350	
GV-FT1LT3TP400	¥15,960,000(税込)	400巻	000001 ~ 000400	
GV-FT1LT3TP450	¥17,955,000(税込)	450巻	000001 ~ 000450	
GV-FT1LT3TP500	¥19,950,000(税込)	500巻	000001 ~ 000500	
GV-FT1LT3TP550	¥21,945,000(税込)	550巻	000001 ~ 000550	
GV-FT1LT3TP600	¥23,940,000(税込)	600巻	000001 ~ 000600	

・大型テープライフル装置L18/500の価格、構成については、「大型テープライフル装置に関する問い合わせ先」までお問い合わせ下さい。

・ホストOS: Windows Server 2003 R2,Enterprise x64 Edition / Windows Server 2003 R2,Standard x64 Edition / Windows Server 2003 R2,Enterprise Edition / Windows Server 2003 R2,Standard Edition / Windows Server 2003,Enterprise x64 Edition / Windows Server 2003,Standard x64 Edition / Windows Server 2003,Enterprise Edition / Windows Server 2003,Standard Edition / 上記OSのバックアップ・アプリケーションのインストールについては、お問い合わせください。

・本構成においてVeritas社製バックアップアプリケーション(NetBackup)を使用の場合は、構成確認についてお問い合わせ下さい。

・HA8000側に搭載するFibre ChannelホストのFCポート数は、LTOドライブ直結の場合はLTOドライブ1台あたり1ポート、FC-SW経由の接続の場合はLTOドライブ2台あたり1ポートを目安に下さい。また、異なるFibre Channelホスト(CC7421,CC7423,CC7402,CC7403)での接続も可能です。

・FCスイッチ接続時、Fabricatorのみを推奨します。(Quick-Loopモード未サポート)(FCスイッチ接続は個別見積になります)

・大型テープライフル装置は、カートリッジにラベルコードラベルを貼っておく必要があります。ラベルコードラベル付きカートリッジを手配するか、ラベルコードラベルを別途購入してください。

・大型テープライフル装置には、LTOカートリッジを標準添付しておりません。別途LTOカートリッジを購入ください。

・LTOカートリッジを追加手配する場合は、消耗品扱いで、日立情報システムまたは、日立電子サービスにて御購入ください。

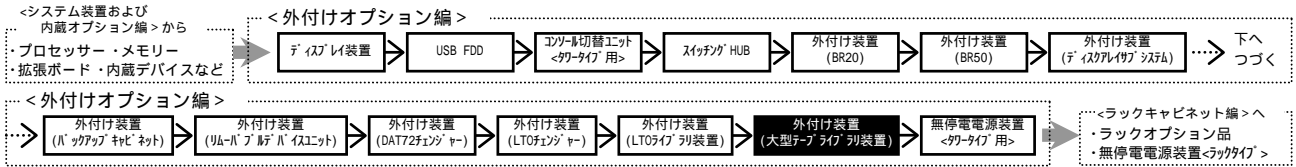

RS440 AG
 RS220 AG, BG, DG

・表記の価格は、希望小売価格です。

【[光ケーブル]での単体接続：FC直結接続】LTO3ドライブ (4GbpsFC)搭載型

FCスイッチ経由による接続は個別見積となります。

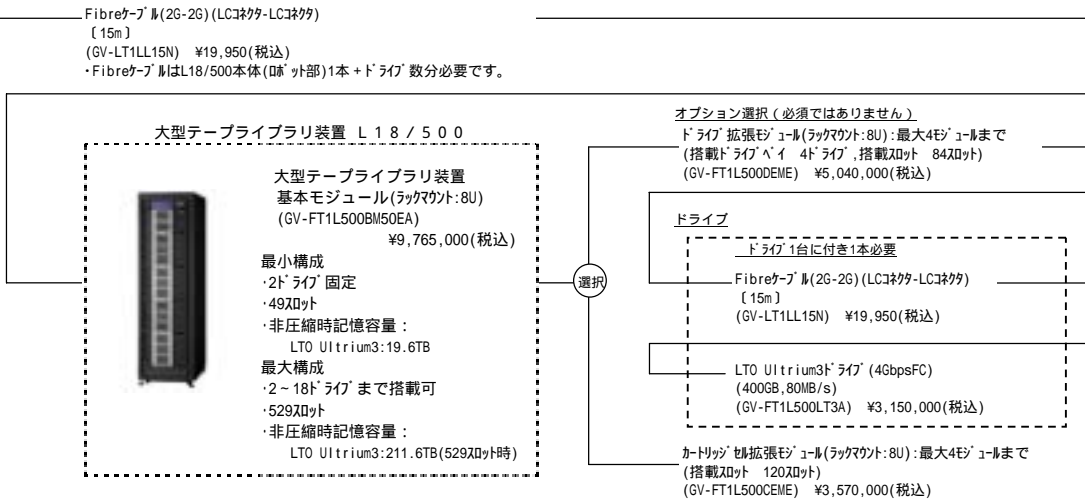

【LTO3カートリッジ】

手記形名	価格	ポート数	ラベル表示文字(十進数)	備考
GV-FT1LT3TP50	¥1,995,000(税込)	50巻	000001 ~ 000050	LTO Ultrium3
GV-FT1LT3TP100	¥3,990,000(税込)	100巻	000001 ~ 000100	非圧縮時: 400GB
GV-FT1LT3TP150	¥5,985,000(税込)	150巻	000001 ~ 000150	圧縮時: 800GB
GV-FT1LT3TP200	¥7,980,000(税込)	200巻	000001 ~ 000200	
GV-FT1LT3TP250	¥9,975,000(税込)	250巻	000001 ~ 000250	
GV-FT1LT3TP300	¥11,970,000(税込)	300巻	000001 ~ 000300	
GV-FT1LT3TP350	¥13,965,000(税込)	350巻	000001 ~ 000350	
GV-FT1LT3TP400	¥15,960,000(税込)	400巻	000001 ~ 000400	
GV-FT1LT3TP450	¥17,955,000(税込)	450巻	000001 ~ 000450	
GV-FT1LT3TP500	¥19,950,000(税込)	500巻	000001 ~ 000500	
GV-FT1LT3TP550	¥21,945,000(税込)	550巻	000001 ~ 000550	
GV-FT1LT3TP600	¥23,940,000(税込)	600巻	000001 ~ 000600	

・大型テープライブラリ装置L18/500の価格、構成については、「大型テープライブラリ装置に関する問い合わせ先」までお問い合わせ下さい。

・OS: Windows Server 2003 R2, Enterprise Edition / Windows Server 2003 R2, Standard Edition / Windows Server 2003, Enterprise Edition / Windows Server 2003, Standard Edition / Windows Server 2003, Standard Edition / Windows Server 2003, Enterprise Edition / Windows Server 2003, Standard Edition / 上記OSのバックアップ・アプリケーションプログラムについては、お問い合わせください。

・本構成においてVeritas社製バックアップ・リカバリソフトウェア(NetBackup)を使用の場合は、構成確認についてお問い合わせ下さい。

・HA8000側に搭載するFibre ChannelボードのFCポート数は、LTOドライブ直結の場合はLTOドライブ1台あたり1ポート、FC-SW経由の場合はLTOドライブ2台あたり1ポートを目安して下さい。また、異なるFibre Channelボード(CC7421, CC7423, CC7402, CC7403)での接続も可能です。

・FCスイッチ接続時、Fabricボードのみをポートします。(Quick-Loopボード未搭載) (FCスイッチ接続は個別見積となります)

・大型テープライブラリ装置は、カートリッジにラベルを貼っておく必要があります。ラベル付きカートリッジを手配するか、ラベルを別途購入してください。

・大型テープライブラリ装置には、LTOカートリッジを標準添付しておりません。別途LTOカートリッジを購入ください。

・LTOカートリッジを追加手配する場合は、消耗品扱いで、日立情報システムまたは、日立電子サービスにて御購入ください。

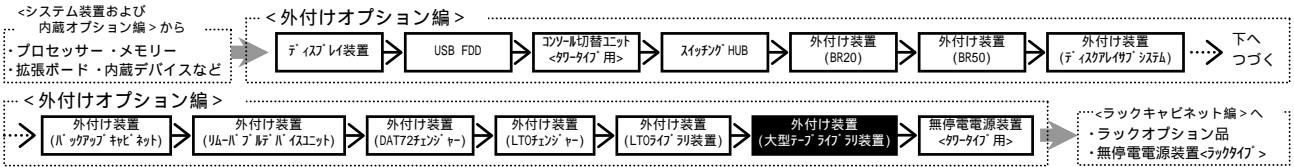

RS440 AG
RS220 AG, BG, DG

・表記の価格は、希望小売価格です。

【[光ケーブル]での単体接続：FC直結接続】LTO4ドライブ (4GbpsFC)搭載型

FCスイッチ経由による接続は個別見積となります。

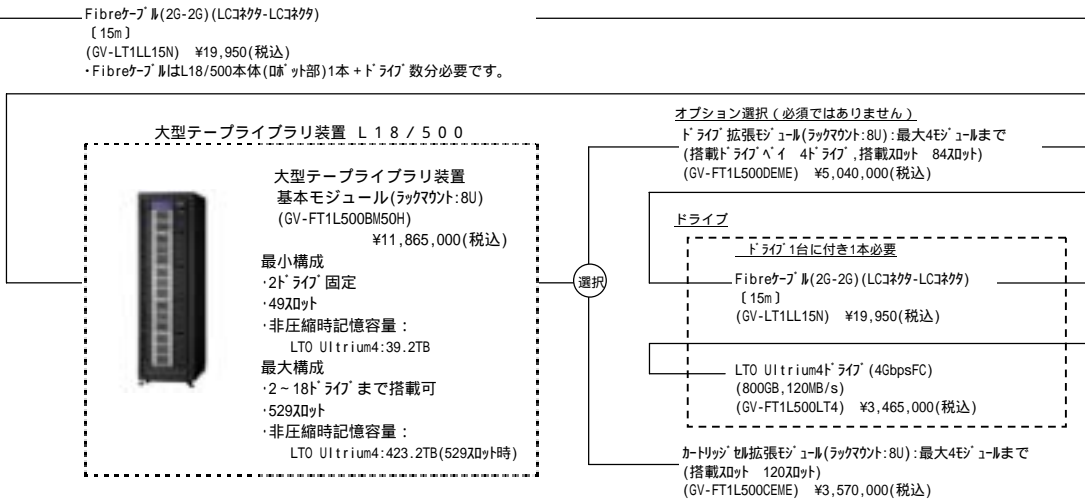

【LTO4カートリッジ】

手記形名	価格	200pt数	ラベル表示文字(十進数)	備考
GV-FT1LT4TP50	¥2,625,000(税込)	50巻	000001 ~ 000050	LTO Ultrium4
GV-FT1LT4TP100	¥5,250,000(税込)	100巻	000001 ~ 000100	非圧縮時: 800GB
GV-FT1LT4TP150	¥7,875,000(税込)	150巻	000001 ~ 000150	圧縮時: 1.6TB
GV-FT1LT4TP200	¥10,500,000(税込)	200巻	000001 ~ 000200	
GV-FT1LT4TP250	¥13,125,000(税込)	250巻	000001 ~ 000250	
GV-FT1LT4TP300	¥15,750,000(税込)	300巻	000001 ~ 000300	
GV-FT1LT4TP350	¥18,375,000(税込)	350巻	000001 ~ 000350	
GV-FT1LT4TP400	¥21,000,000(税込)	400巻	000001 ~ 000400	
GV-FT1LT4TP450	¥23,625,000(税込)	450巻	000001 ~ 000450	
GV-FT1LT4TP500	¥26,250,000(税込)	500巻	000001 ~ 000500	
GV-FT1LT4TP550	¥28,875,000(税込)	550巻	000001 ~ 000550	
GV-FT1LT4TP600	¥31,500,000(税込)	600巻	000001 ~ 000600	

・大型テープドライブ装置L18/500の価格、構成については、「大型テープドライブ装置に関する問い合わせ先」までお問い合わせ下さい。

・OS: Windows Server 2003 R2, Enterprise Edition / Windows Server 2003 R2, Standard Edition / Windows Server 2003, Enterprise Edition / Windows Server 2003, Standard Edition / Windows Server 2003, Standard Edition / Windows Server 2003, Enterprise Edition / Windows Server 2003, Standard Edition / 上記OSのネットワーク・アプリケーション・ソフトウェアについては、お問い合わせください。

・本構成においてVeritas社製バックアップリカージョン(NetBackup)を使用の場合は、構成確認についてお問い合わせ下さい。

・HA8000側に搭載するFibre ChannelボードのFCポート数は、LTOドライブ1台あたり1ポートを目安にして下さい。(FC-SW経由の接続の場合も同様です。)

また、異なるFibre Channelボード(CC7421, CC7423, CC7402, CC7403)での接続も可能です。

・FCスイッチ接続時、Fabricボードのみを別添付します。(Quick-Loopボード未添付)(FCスイッチ接続は個別見積となります)

・大型テープドライブ装置は、カートリッジにラベルを貼っておく必要があります。ラベル付きカートリッジを手配するか、ラベルを別途購入してください。

・大型テープドライブ装置には、LTOカートリッジを標準添付しておりません。別途LTOカートリッジを購入ください。

・LTOカートリッジを追加手配する場合は、消耗品扱いで、日立情報システムまたは、日立電子サービスにて御購入ください。

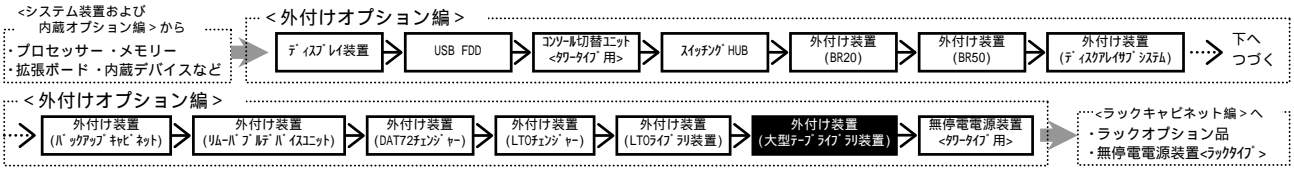

RS440 AG
RS220 AG, BG, DG

・GV-xx形式の価格は、希望小売価格です。
・HT-xx形式の価格は、標準価格です。

【【光ケーブル】での単体接続：FC直結接続】LTO3ドライブ搭載モデル

FCスイッチ経由による接続は個別見積となります。

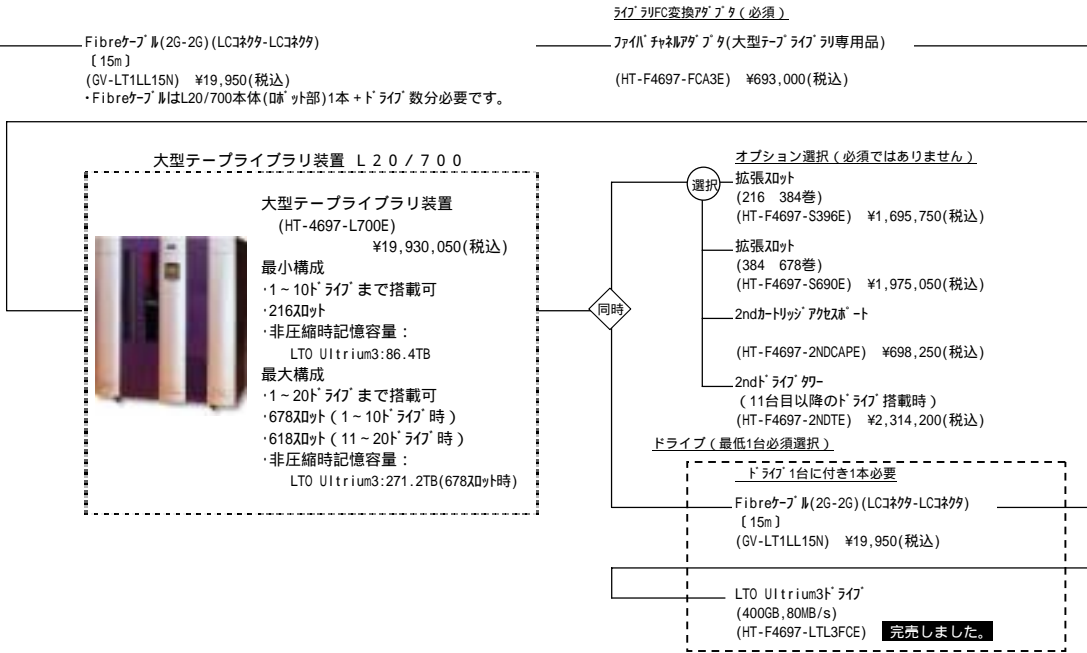

【LTO3カートリッジ】

手配形名	価格	ヘッド数	バーコード表示文字(十進数)	備考
HT-F4697-LT3TPC	¥8,517,600(税込)	156巻	000001 ~ 000156	LTO Ultrium3
HT-F4697-LT3TPE	¥11,793,600(税込)	216巻	000001 ~ 000216	非圧縮時 : 400GB
HT-F4697-LT3TPF	¥17,690,400(税込)	324巻	000001 ~ 000324	圧縮時 : 800GB
HT-F4697-LT3TPG	¥20,966,400(税込)	384巻	000001 ~ 000384	
HT-F4697-LT3TPH	¥33,742,800(税込)	618巻	000001 ~ 000618	
HT-F4697-LT3TPJ	¥37,018,800(税込)	678巻	000001 ~ 000678	

・大型テープドライブ装置L20/700の価格、構成については、「大型テープドライブ装置に関する問い合わせ先」までお問い合わせ下さい。
 ・OS : Windows Server 2003 R2, Enterprise Edition / Windows Server 2003 R2, Standard Edition / Windows Server 2003, Enterprise Edition / Windows Server 2003, Standard Edition / Windows Server 2003, Standard Edition / Windows Server 2003, Enterprise Edition / Windows Server 2003, Standard Edition / 上記OSのバックアップアプリケーションについては、お問い合わせください。
 ・本構成においてVeritas社製バックアップアプリケーション(NetBackup)を使用の場合は、構成確認についてお問い合わせ下さい。
 ・HA8000側に搭載するFibre ChannelボードのFCポート数は、LTOドライブ直結の場合はLTOドライブ1台あたり1ポート、FC-SW経由の場合はLTOドライブ2台あたり1ポートを目安にしてください。また、異なるFibre Channelボード(CC7421, CC7423, CC7402, CC7403)での接続も可能です。
 ・FCスイッチ接続時、Fabricatorのみをポートします。(Quick-Loopモード未サポート)(FCスイッチ接続は個別見積になります)
 ・大型テープドライブ装置は、カートリッジにバーコードラベルを貼っておく必要があります。バーコードラベル付きカートリッジを手配するか、バーコードラベルを別途購入してください。
 ・大型テープドライブ装置には、LTOカートリッジを標準添付しておりません。別途LTOカートリッジを購入ください。
 ・LTOカートリッジを追加手配する場合は、消耗品扱いで、日立情報システムまたは、日立電子サービスにて御購入ください。

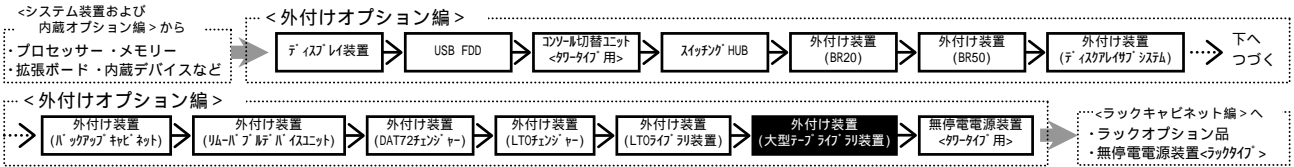

RS440 AG
RS220 AG, BG, DG

・GV-xx形式の価格は、希望小売価格です。
・HT-xx形式の価格は、標準価格です。

【【光ケーブル】での単体接続：FC直結接続】LTO4ドライブ搭載モデル

FCスイッチ経由による接続は個別見積となります。

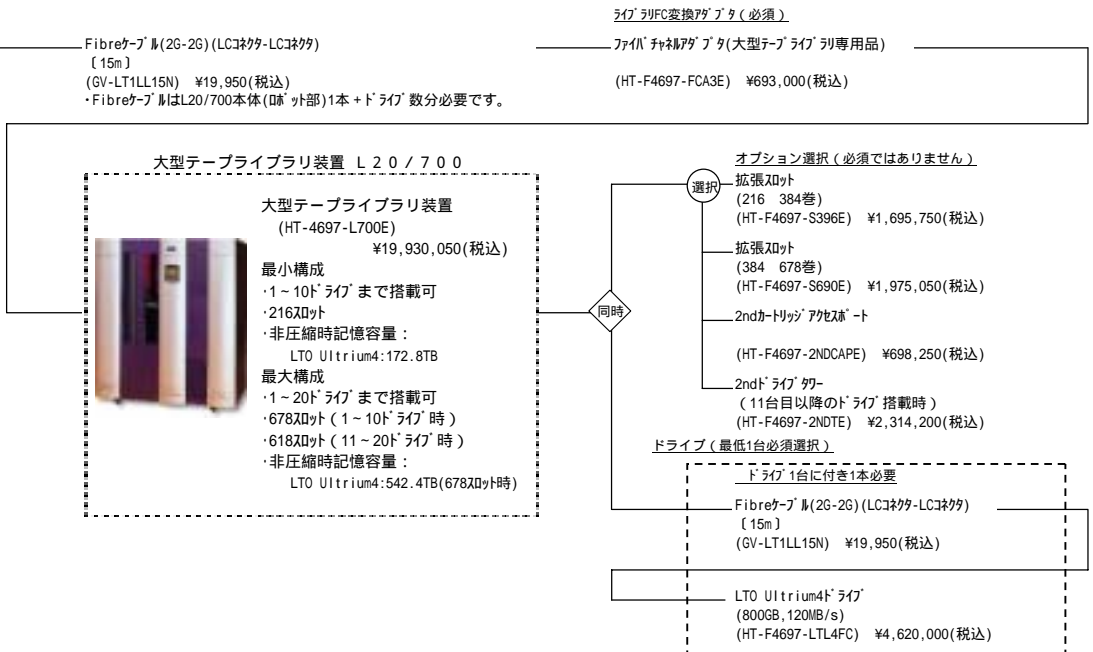

【LTO4カートリッジ】

手配形名	価格	ヘッド数	バーコード表示文字(十進数)	備考
HT-F4697-LT4TPC	¥8,190,000(税込)	156巻	000001 ~ 000156	LTO Ultrium4
HT-F4697-LT4TPE	¥11,340,000(税込)	216巻	000001 ~ 000216	非圧縮時 : 800GB
HT-F4697-LT4TPF	¥17,010,000(税込)	324巻	000001 ~ 000324	圧縮時 : 1.6TB
HT-F4697-LT4TPG	¥20,160,000(税込)	384巻	000001 ~ 000384	
HT-F4697-LT4TPH	¥32,445,000(税込)	618巻	000001 ~ 000618	
HT-F4697-LT4TPJ	¥35,595,000(税込)	678巻	000001 ~ 000678	

・大型テープドライブ装置L20/700の価格、構成については、「大型テープドライブ装置に関する問い合わせ先」までお問い合わせ下さい。
 ・OS : Windows Server 2003 R2, Enterprise Edition / Windows Server 2003 R2, Standard Edition / Windows Server 2003, Enterprise Edition / Windows Server 2003, Standard Edition / Windows Server 2003, Standard Edition / Windows Server 2003, Enterprise Edition / Windows Server 2003, Standard Edition / 上記OSのバックアップアプリケーション(NetBackup)については、お問い合わせください。
 ・本構成においてVeritas社製バックアップアプリケーション(NetBackup)を使用の場合は、構成確認についてお問い合わせ下さい。
 ・HA8000側に搭載するFibre ChannelボードのFCポート数は、LTOドライブ1台あたり1ポートを目安にして下さい。(FC-SW経由の接続の場合も同様です。)
 また、異なるFibre Channelボード(CC7421, CC7423, CC7402, CC7403)での接続も可能です。
 ・FCスイッチ接続時、Fabricatorのみをポートします。(Quick-Loopポート未サポート)(FCスイッチ接続は個別見積になります)
 ・大型テープドライブ装置は、カートリッジにバーコードラベルを貼っておく必要があります。バーコードラベル付きカートリッジを手配するか、バーコードラベルを別途購入してください。
 ・大型テープドライブ装置には、LTOカートリッジを標準添付しておりません。別途LTOカートリッジを購入ください。
 ・LTOカートリッジを追加手配する場合は、消耗品扱いで、日立情報システムまたは、日立電子サービスにて御購入ください。

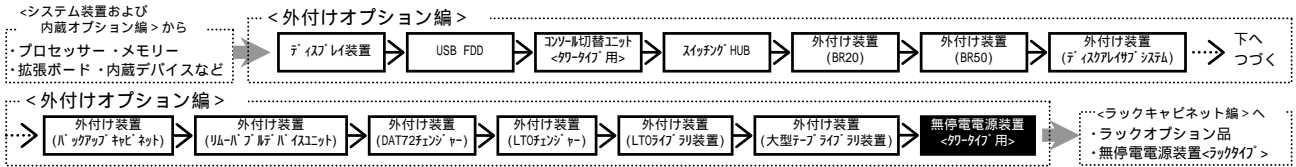

2.6 無停電電源装置 (UPS)















<タワータイプ用>

・表記の価格は、希望小売価格です。

TS20 AG, BG,
CG, DG

[おまかせ安心モデル(3年)接続用]

TS10 AG, BG,
CG, DG

選択		UPS 接続ケーブル 〔1.8m, WindowsServer2003, Linux用, RoHS対応〕 (GH-LU7201)		無停電電源装置 〔750VA/500W, RoHS対応〕 (GH-BU7076)	納入後2年経過時バッテリー交換 ¥97,650(税込)
		UPS 接続ケーブル 〔1.8m〕 ・PowerChute Business Editionに標準添付されず。 		無停電電源装置 〔750VA/500W, RoHS対応〕 (GH-BU7076)	納入後2年経過時バッテリー交換 ¥97,650(税込)
選択		UPS 接続ケーブル 〔1.8m, WindowsServer2003, Linux用, RoHS対応〕 (GH-LU7201)		無停電電源装置 〔1000VA/670W, RoHS対応〕 (GH-BU7101)	納入後2年経過時バッテリー交換 ¥130,200(税込)
		UPS 接続ケーブル 〔1.8m〕 ・PowerChute Business Editionに標準添付されず。 		無停電電源装置 〔1000VA/670W, RoHS対応〕 (GH-BU7101)	納入後2年経過時バッテリー交換 ¥130,200(税込)
選択		UPS 接続ケーブル 〔1.8m, WindowsServer2003, Linux用, RoHS対応〕 (GH-LU7201)		無停電電源装置 〔1200VA/980W, RoHS対応〕 (GH-BU7151)	納入後2年経過時バッテリー交換 ¥160,650(税込)
		UPS 接続ケーブル 〔1.8m〕 ・PowerChute Business Editionに標準添付されず。 		無停電電源装置 〔1200VA/980W, RoHS対応〕 (GH-BU7151)	納入後2年経過時バッテリー交換 ¥160,650(税込)

<ご注意>
無停電電源装置セットは、システム装置とは別に搬入費が必要ですので必ず搬入サービスを手配願います。
なお、セットアップサービス(現地据付)は、システム装置と同時搬入の場合は、システム装置側のセットアップサービスに含ましますので、手配の必要はありません。(システム装置のセットアップサービスを手配の時)

<システム装置および
内蔵オプション編> から
プロセッサ・メモリー
拡張ボード・内蔵デバイスなど

<外付けオプション編>

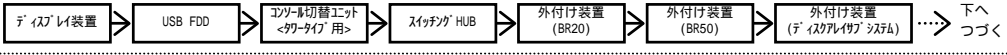

<外付けオプション編>

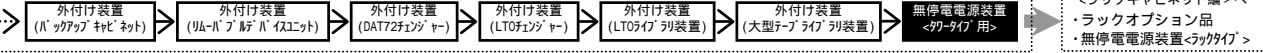

・表記の価格は、希望小売価格です。

TS20 AG,BG,
CG,DG

[標準型へ接続用]

TS10 AG,BG,
CG,DG

選択



U P S 接続ケーブル
【1.8m,WindowsServer2003,Linux用,RoHS対応】
(GH-LU7201)

無停電電源装置セット
(GH-SBUK7076A00)



無停電電源装置
【750VA/500W,RoHS対応】
(GH-BU7076)

¥61,950(税込)

選択



U P S 接続ケーブル
【1.8m】
・PowerChute Business Editionに標準添付されます。

無停電電源装置セット
(GH-SBUK7076S30)



PowerChute Business Edition
(GHS-VSUUP84相当,RoHS対応)付き



無停電電源装置
【750VA/500W,RoHS対応】
(GH-BU7076)

¥61,950(税込)

選択



U P S 接続ケーブル
【1.8m,WindowsServer2003,Linux用,RoHS対応】
(GH-LU7201)

無停電電源装置セット
(GH-SBUK7101A00)



無停電電源装置
【1000VA/670W,RoHS対応】
(GH-BU7101)

¥82,950(税込)

選択



U P S 接続ケーブル
【1.8m】
・PowerChute Business Editionに標準添付されます。

無停電電源装置セット
(GH-SBUK7101S30)



PowerChute Business Edition
(GHS-VSUUP84相当,RoHS対応)付き



無停電電源装置
【1000VA/670W,RoHS対応】
(GH-BU7101)

¥82,950(税込)

選択



U P S 接続ケーブル
【1.8m,WindowsServer2003,Linux用,RoHS対応】
(GH-LU7201)

無停電電源装置セット
(GH-SBUK7151A00)



無停電電源装置
【1200VA/980W,RoHS対応】
(GH-BU7151)

¥103,950(税込)

選択



U P S 接続ケーブル
【1.8m】
・PowerChute Business Editionに標準添付されます。

無停電電源装置セット
(GH-SBUK7151S30)



PowerChute Business Edition
(GHS-VSUUP84相当,RoHS対応)付き



無停電電源装置
【1200VA/980W,RoHS対応】
(GH-BU7151)

¥103,950(税込)

<ご注意>

無停電電源装置セットは、システム装置とは別に搬入費が必要ですので必ず搬入サービスを手配願います。
なお、セットアップサービス(現地据付)は、システム装置と同時搬入の場合は、システム装置側のセットアップサービスに含ましますので、手配の必要はありません。(システム装置のセットアップサービスを手配の時)

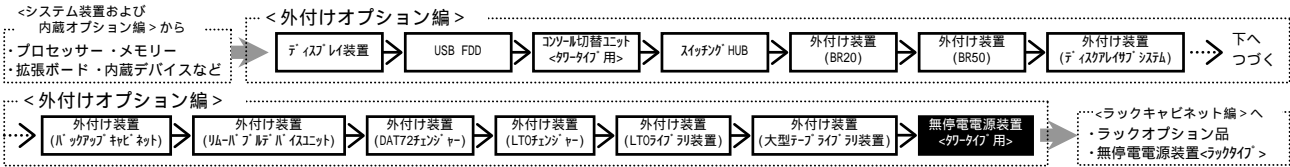

・表記の価格は、希望小売価格です。

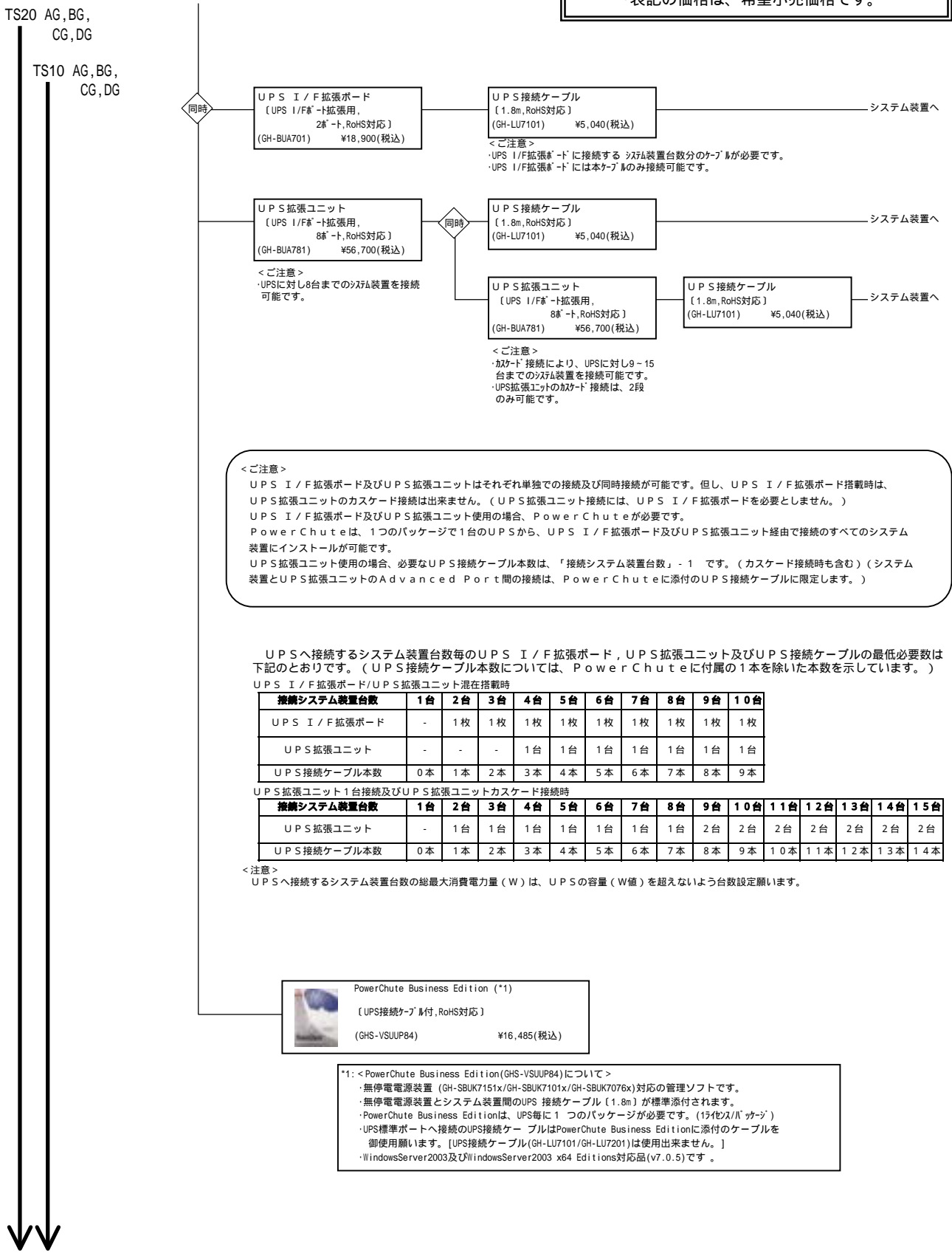

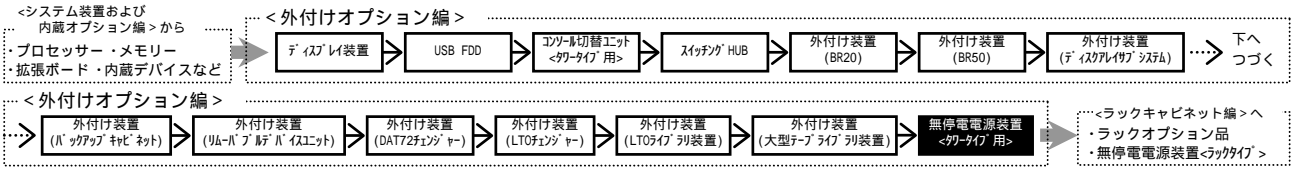

・表記の価格は、希望小売価格です。

TS20 AG, BG,
CG, DG

**【おまかせ安心モデル(3年)/
標準タータイプ接続用】**

TS10 AG, BG,
CG, DG

選択

UPS接続ケーブル (3.0m)
・PowerMonitorH に標準添付されます。

無停電電源装置 (1500VA/1050W, RoHS対応) (GH-BU9151)

無停電電源装置セット (GH-SBUK9151S1) PowerMonitorH (RoHS対応) 付き ¥257,250 (税込)

UPS接続ケーブル (3.0m)
・PowerMonitorH に標準添付されます。

無停電電源装置 (1500VA/1050W, RoHS対応) (GH-BU9151)

無停電電源装置セット (GH-SBUK9151S2) PowerMonitorH (RoHS対応) + PowerMonitorHライファイト (GHS-VSUUP93) 付き ¥309,750 (税込)

PowerMonitorHライファイト (*1)
(RoHS対応)
(GHS-VSUUP93) ¥52,500 (税込)

*1: <PowerMonitorHライファイト (GHS-VSUUP93) について >
・無停電電源装置 (GH-BU9151) 対応の管理ソフトです。
・107台/ス(1台のUPS に接続のコピュータ群に対して、107台/ス使用可能)

<システム装置および
内蔵オプション編>から

・プロセッサ・メモリ
・拡張ボード・内蔵デバイスなど

<外付けオプション編>から

・ディスプレイ装置、・スイッチングHUB、・外付け装置、
・無停電電源装置<タワータイプ用>等

ラックキャビネット編

3. ハードウェア構成図 ラックキャビネット編

3.1 ラックキャビネット

適応機種

TS10 AG, BG CG, DG	TS20 AG, BG CG, DG	RS110 AG, BG, CG	RS210 AG, BG	RS220 AG, BG, DG	RS440 AG
--------------------------	--------------------------	---------------------	-----------------	---------------------	-------------

(1) ラックキャビネットの種類

HA8000×Gモデルでは、ラックキャビネット(38U) [GH-RK7386]、ラックキャビネット(16U) [GH-RK7166]及び静音化ラックキャビネット(38U) [GH-RK7387]をサポート致します。

ラックキャビネットの仕様

ラックキャビネットの仕様は下記のとおりです。

ラックキャビネット

品名	ラックキャビネット(38U)	ラックキャビネット(16U)
型式	GH-RK7386	GH-RK7166
寸法mm(幅×奥行×高さ)	600×1050×1895(38U) *3	600×1050×820(16U) *4
ラックキャビネット質量	165.0kg *1	82.0kg *2
ラックキャビネット最大搭載質量	1000.0kg	300.0kg
ラックキャビネット最大総質量	1165.0kg	382.0kg
通気孔	前面, 後面, 上面	前面, 後面
キャスタの有無	あり(1台あたり4個)	
固定脚の有無	あり(1台あたり4個)	
仕様	19型ラック 取付け穴ピッチEIA規格標準掘り加工 - 31.75mm リアドア標準実装, スタビライザ* 添付	19型ラック 取付け穴ピッチEIA規格標準掘り加工 - 31.75mm スタビライザ* 添付

*1: フロントドア(38U) [GH-RD7386] (15.0kg), リアドア(38U) (10.0kg), サイドパネル(38U) (31.0kg/2枚1組), スタビライザ(6.0kg)を含んだ質量です。

*2: フロントドア(16U) [GH-RD7167] (7.0kg), リアドア(16U) (5.0kg), サイドパネル(16U) (10.0kg/2枚1組), スタビライザ(6.0kg)を含んだ質量です。

*3: 奥行はフロントドア(38U) [GH-RD7386] (奥行50mm), リアドア(38U) [標準構成] (奥行40mm)を含んだ寸法です。

*4: 奥行はフロントドア(16U) [GH-RD7167] (奥行50mm), リアドア(16U) [GH-RD7168] (奥行40mm)を含んだ寸法です。尚、フロントドア及びリアドアに静音化ドア(16U) [GH-RD7169] (奥行230mm)を選択の場合、奥行は1420mmとなります。

静音化ラックキャビネット

品名	静音化ラックキャビネット(38U) *8
型式	GH-RK7387
寸法mm(幅×奥行×高さ)	600×1420×1895(38U) *6
ラックキャビネット質量	200.0kg *5
ラックキャビネット最大搭載質量	1000.0kg
ラックキャビネット最大総質量	1200.0kg
通気孔	前面, 後面, 上面 *7
キャスタの有無	あり(1台あたり4個)
固定脚の有無	あり(1台あたり4個)
仕様	19型ラック 取付け穴ピッチEIA規格標準掘り加工 - 31.75mm リアドア(静音化ドア, 鍵付き)標準添付[現地取付], スタビライザ* 添付

*5: フロントドア(静音化ドア(38U)) [GH-RD7388] (30.0kg), リアドア(静音化ドア(38U)) (30.0kg), サイドパネル(38U) (31.0kg/2枚1組), スタビライザ(6.0kg)を含んだ質量です。

*6: 奥行はフロントドア(静音化ドア(38U)) [GH-RD7388] (奥行230mm), リアドア(静音化ドア(38U)) [標準構成] (奥行230mm)を含んだ寸法です。

*7: 静音化ラックキャビネットは、静音化ドアの吸音材でラックキャビネットを覆うため、静音化ドアを閉じた状態では、ラックキャビネット内のシステム装置やユニットのランプは見えません。又、ラックキャビネット内のシステム装置やユニットが発するブザー音が聞こえづらくなります。

*8: 静音化及び転倒防止を図るため、フロント面にはフロントドア又は静音化ドアを必ず装着してください。

・ラックキャビネットの周辺には、操作および保守のためのエリアを必ず確保してください。

<システム装置および
内蔵オプション編>から
・プロセッサ・メモリー
・拡張ボード・内蔵デバイスなど

<外付けオプション編>から
・ディスプレイ装置、・スイッチングHUB、・外付け装置、
・無停電電源装置<タワータイプ用>等

ラックキャビネット編

適応機種					
TS10 AG, BG CG, DG	TS20 AG, BG CG, DG	RS110 AG, BG, CG	RS210 AG, BG	RS220 AG, BG, DG	RS440 AG

ラックキャビネット外観

- (1) ラックキャビネット (38U) [GH-RK7386]
+ フロントア [GH-RD7386] + ラックサイドパネル [GH-RS7386]

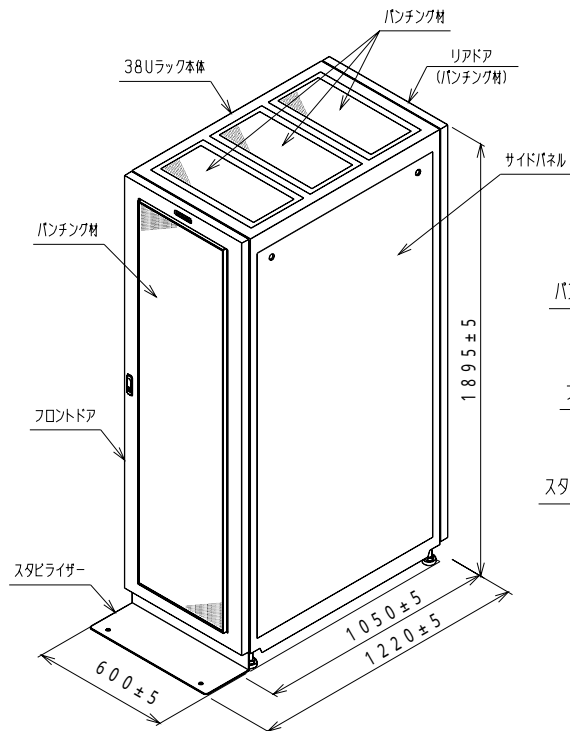

- (2) ラックラックキャビネット (16U) [GH-RK7166]
+ フロントア [GH-RD7167] + リアドア [GH-RD7168]
+ ラックサイドパネル [GH-RS7166]

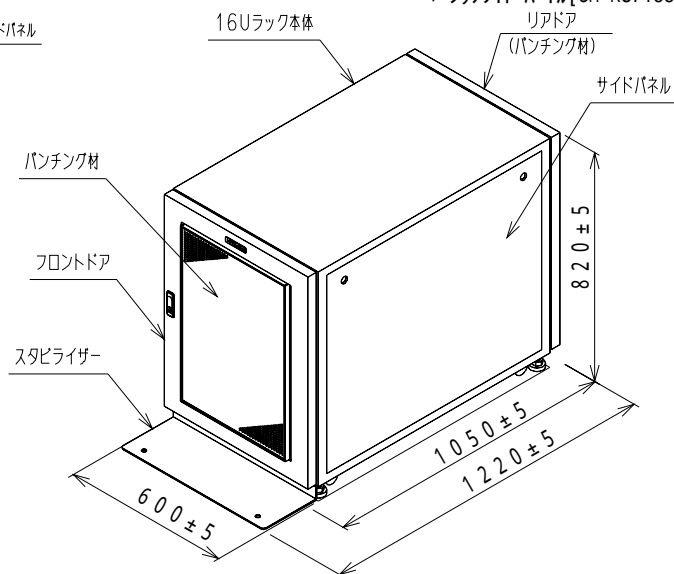

- (3) 静音化ラックキャビネット (38U) [GH-RK7387]
+ 静音化ドア (38U) [GH-RD7388] + ラックサイドパネル [GH-RS7386]



- (4) ラックラックキャビネット (16U) [GH-RK7166]
+ 静音化ドア (16U) [GH-RD7169] x2 + ラックサイドパネル [GH-RS7166]



<システム装置および
内蔵オプション編>から
・プロセッサ・メモリー
・拡張ボード・内蔵デバイスなど

<外付けオプション編>から
・ディスプレイ装置、・スイッチングHUB、・外付け装置、
・無停電電源装置<タワータイプ用>等

ラックキャビネット編

適応機種					
TS10 AG, BG CG, DG	TS20 AG, BG CG, DG	RS110 AG, BG, CG	RS210 AG, BG	RS220 AG, BG, DG	RS440 AG

ラックキャビネットオプション

ラックキャビネットに対応するフロントドア、サイドパネル及びリアドア形名を下記に示します。

	ラックキャビネット38U	ラックキャビネット16U	静音化ラックキャビネット38U
ラックキャビネット	GH-RK7386	GH-RK7166	GH-RK7387
フロントドア	GH-RD7386/ GH-RD7388	GH-RD7167/ GH-RD7169	GH-RD7386/ GH-RD7388
サイドパネル(2枚組)	GH-RS7386	GH-RS7166	GH-RS7386
リアドア	ラックキャビネットに標準実装	GH-RD7168/ GH-RD7169	ラックキャビネットに静音化ドア標準添付 [現地取付]

- ・システムの拡張に応じて同一形式のラックを連結することも可能です。但し、静音化ラックキャビネット及び静音化ドア取付けのラックキャビネットは、連結できません。
- ・静音化ドア(38U)[GH-RD7388]/静音化ドア(16U)[GH-RD7169]は、工場でのラックキャビネット取付搭載出荷は出来ません。

フロントドア(38U)[GH-RD7386]

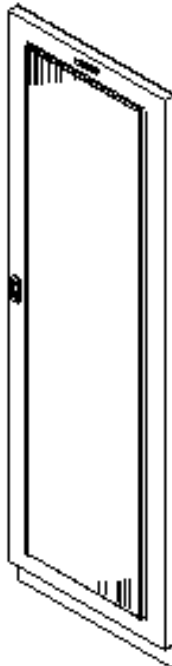

静音化ドア(38U)[GH-RD7388]

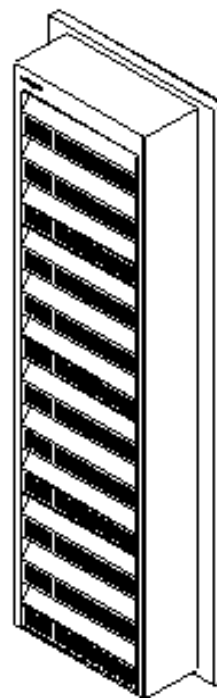

フロントドア(16U)[GH-RD7167]

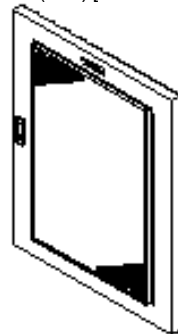

静音化ドア(16U)[GH-RD7169]

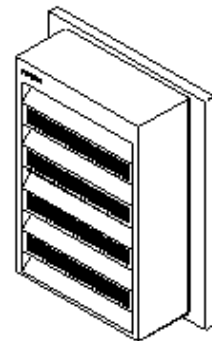

ラックキャビネット用ラック連結キット形名を下記に示します。

仕様	最大連結台数	形式	備考	
ラック連結キット	38/16U	3	GH-RJ7006	GH-RK7386/ GH-RK7166用

- ・ラックキャビネットを連結した場合でも取付可能サイドパネルは、1セットのみです。

<システム装置および

内蔵オプション編>から

・プロセッサ・メモリー
・拡張ボード・内蔵デバイスなど

<外付けオプション編>から

・ディスプレイ装置、・スイッチングHUB、・外付け装置、
・無停電電源装置<タワータイプ用>等

ラックキャビネット編

適応機種					
TS10 AG, BG CG, DG	TS20 AG, BG CG, DG	RS110 AG, BG, CG	RS210 AG, BG	RS220 AG, BG, DG	RS440 AG

ラックキャビネットと搭載システム装置対応表

各ラックキャビネットに搭載可能なシステム装置の対応表を以下に示します。

：標準搭載可能

：制限あり

x：搭載不可

搭載 システム装置	形式	ラックキャビネット		静音化ラックキャビネット
		38U	16U	38U
		GH-RK7386	GH-RK7166	GH-RK7387
HA8000/TS10	TS10 AG, BG, CG, DG	*1	*1	*1
HA8000/TS20	TS20 AG, BG, CG, DG			
HA8000/RS110	RS110 AG, BG, CG			
HA8000/RS210	RS210 AG, BG			
HA8000/RS220	RS220 AG, BG, DG			
HA8000/RS440	RS440 AG			

*1：別途ラックマウントキット[GQ-AU7682]が必要です。

(2) システム装置の占有ユニット数、質量及び電源ケーブル本数

モデル名	形式	占有U数 *1	質量	電源ケーブル 本数
HA8000/TS10 *3	TS10 AG, BG, CG, DG	7U	AG: 約18.0kg, 最大25.1kg BG: 約17.6kg, 最大25.1kg CG: 約17.1kg, 最大25.1kg DG: 約17.0kg, 最大24.9kg	1
HA8000/TS20 *4	TS20 AG, BG	5U	AG: 約32.4kg, 最大40.9kg BG: 約32.4kg, 最大40.9kg	1 [2] *2
	TS20 CG, DG	5U	CG: 約30.8kg, 最大39.1kg DG: 約30.8kg, 最大39.1kg	1
HA8000/RS110	RS110 AG, BG, CG	1U	AG: 約16.0kg, 最大16.4kg BG: 約15.4kg, 最大15.7kg CG: 約14.8kg, 最大15.7kg	1
HA8000/RS210	RS210 AG, BG	1U	AG: 約16.7kg, 最大20.0kg BG: 約16.6kg, 最大19.9kg	1 [2] *2
HA8000/RS220	RS220 AG, BG, DG	2U	AG: 約23.4kg, 最大31.0kg BG: 約23.3kg, 最大30.9kg DG: 約23.4kg, 最大29.5kg	1 [2] *2
HA8000/RS440	RS440 AG	4U	AG: 約46.3kg, 最大50.3kg	2

*1: 1Uは、約44.5mmです。

*2: []括弧内はオプションの冗長用電源ユニット搭載時の数量です。

*3: 横置き搭載となります。別途ラックマウントキット[GQ-AU7682]が必要です。

*4: 横置き搭載となります。

(ラックキャビネットへ搭載するHA8000/TS20を新規手配の場合は、ラックタイプのセットモデルを選択願います。)
又、既設のHA8000/TS20タワータイプをラックキャビネットへ搭載する場合は、別途ラックマウントキット及び
保守サービス会社作業のユニット現地増設サービス(搬入+セットアップ)が必要です。

<システム装置および
内蔵オプション編>から
・プロセッサ・メモリー
・拡張ボード・内蔵デバイスなど

<外付けオプション編>から
・ディスプレイ装置, ・スイッチングHUB, ・外付け装置,
・無停電電源装置<タワータイプ用>等

ラックキャビネット編

適応機種					
TS10 AG, BG CG, DG	TS20 AG, BG CG, DG	RS110 AG, BG, CG	RS210 AG, BG	RS220 AG, BG, DG	RS440 AG

(3) ラックキャビネット関連オプション品の占有ユニット数と主な仕様

オプション品名	形式	占有 U数	質量 (kg)	電源 ケーブル 本数	ラックキャビネット			色	仕様
					38U	16U	静音化 ラック 38U		
ラックサイドパネル(38U)	GH-RS7386	-	31.0 /2枚	-	-	-	-	黒	2枚1組
ラックサイドパネル(16U)	GH-RS7166	-	10.0 /2枚	-	-	-	-	黒	2枚1組
静音化ドア(38U)	GH-RD7388	-	30.0	-	-	-	-	黒	フロント/リアドア共用, 鍵付き, 工場での搭載出荷不可 *14 *15 *16
静音化ドア(16U)	GH-RD7169	-	16.0	-	-	-	-	黒	フロント/リアドア共用, 鍵付き, 工場での搭載出荷不可 *14 *16
フロントドア(38U)	GH-RD7386	-	15.0	-	-	-	-	黒	パッチングメールドアタイプ, 鍵付き
フロントドア(16U)	GH-RD7167	-	7.0	-	-	-	-	黒	パッチングメールドアタイプ, 鍵付き
リアドア(16U)	GH-RD7168	-	5.0	-	-	-	-	黒	16Uラックキャビネット用
ブランクパネル[1U](38/16U)	GH-RP7012	1U	0.2	-	-	-	-	黒	ラックキャビネット内の未搭載空きエリアを塞ぎます
ラック連結キット(38/16U)	GH-RJ7006	-	0.28	-	-	-	-	黒	ラックキャビネットを最大3台まで連結可
ラック搭載トレイ	GH-AU7A11	2U	7.5	-	-	-	-	黒	汎用ラック搭載用金具 *10
USB FDD搭載用簡易トレイ	GQ-AU7A81	-	0.4	-	-	-	-	黒	USB FDDの簡易トレイ *19
コンセントボックスユニット	GH-AG7107	縦:- 横:2U	0.8	1	-	-	-	黒	AC100V用 コンセント口数6個(15A以内), プレ加工済み付き *2
	GQ-AG7200	縦:- 横:2U	1.6	1	-	-	-	黒	AC200V用, コンセント口数6個(16A以内), プレ加工済み付き
	GG-AG9PDU200V4	縦:- 横:1U	3.5	1	-	-	-	-	AC200V用, コンセント口数4個(24A以内)
コンセントボックス横置きブラケット	GG-AU9PDUBKT	-	0.4	-	-	-	-	-	コンセントボックスユニット(GG-AG9PDU200V4)横置き搭載用
液晶ディスプレイ装置	PC-DTA15AXGSY	-	2.7	1	-	-	-	白	15型TFTカラー, 640x480 ~ 1024x768ドット, 省電力対応
	PC-DTA17BSXNY	-	4.2	1	-	-	-	白	17型TFTカラー, 640x480 ~ 1280x1024ドット, 省電力対応
液晶ディスプレイ収納ユニット	GH-RL7502	3U *4	11.0	-	-	-	-	黒	液晶ディスプレイ装置(PC-DTA15AXGSY/PC-DTA17BSXNY)用 別途液晶ディスプレイ装置手配要 *20
キーボード/マウス収納ユニット	GH-RK7003	1U	5.0	-	-	-	-	黒	キーボード/マウスをラックに収納するためのユニット キーボード/マウス収納ユニットとシステム装置間(底面間) が10U以上の際には, 延長ケーブル2本を手配要 *1 *13 *20
コンソール切替ユニットセット	GH-SAT7045S	2U	9.0	1 *5	-	-	-	黒	1台のディスプレイ/キーボード/マウスを複数のシステム装置 で共有する為の切替ユニットです。接続のシステム装置 台数分のキーボード/マウス/CRTケーブルが必要 *1
	GH-SAT7085S	2U	7.8	1	-	-	-	黒	
コンソール切替ユニット	GH-AT7045	-	0.9	1 *5	-	-	-	黒	コンソール切替ユニットのカスケード接続用の切替ユニットです。 カスケード接続用及びシステム装置台数分のキーボード/ マウス/CRTケーブルが必要
	GH-AT7085	1U	2.9	1	-	-	-	黒	
コンソール切替ユニット ラックマウントキット	GH-AU7622	1U	3.0	-	-	-	-	黒	4ポートコンソール切替ユニット(GH-AT7045)をラックキャビネット に搭載する時に必要。4ポートコンソール切替ユニットを 2台載せることができます。
ディスプレイ/キーボードユニット	GH-RLK7230	1U	12.3	1	-	-	-	黒	15型液晶ディスプレイとキーボードとモニタリング デバイスで構成されているユニット。マウスを使用 することが出来ません。 *1 *17
	GH-RLK7231	1U	12.5	1	-	-	-	黒	
ディスプレイ/キーボードユニットセット	GH-SRLK7230	1U	13.2	2 *5	-	-	-	黒	
スイッチングHUB	GH-BH75002	1U	0.7	1	-	-	-	-	HUB収納ユニット(GH-RH7204)が必要です
	GH-BH7724	1U	4.1	1	-	-	-	-	HUB収納ユニット(GH-RH7101)が必要です (HUB収納ユニットは1U占有します)
HUB収納ユニット	GH-RH7101	1U	2.0	-	-	-	-	黒	スイッチング HUB (GH-BH7724) 搭載用 [他にHUB本体が1U占有]
	GH-RH7204	-	1.9	-	-	-	-	黒	スイッチング HUB (GH-BH75002) 用
ロードバランサ(BIG-IP 1500)	GVOLB151-xONNNN1	1U	8.6	1	-	-	-	-	ラックマウントキットを兼ねたVentilation duct(1500) (GV-RF9LB1R)[1U]が別途必要です
エントリーディスクアレイ装置(BR20)	[2.5 外付け装置]参照	2U	32.0	2	-	-	-	-	外付けディスクアレイ装置 *12
エントリーストレージ(BR50)	[2.5 外付け装置]参照	4U	-	2	-	-	-	-	外付けディスクアレイ装置
ディスクアレイサブシステム (Hitachi AMS/WMS/USP/NSCシリーズ)	[2.5 外付け装置]参照	-	-	-	-	-	-	-	外付けディスクアレイ装置
バックアップキャビネットセット	GQ0BS204-NR10000	4U	12.9 *6	1	-	-	-	黒	バックアップデバイス搭載用キャビネット
バックアップキャビネットセット (2台目増設用)	GQ0BS204-NR20000	-	7.5 *6	1	-	-	-	黒	バックアップデバイス搭載用キャビネット(2台目増設用)

つづく

<システム装置および

内蔵オプション編>から

・プロセッサ・メモリ
・拡張ボード・内蔵デバイスなど

<外付けオプション編>から

・ディスプレイ装置、・スイッチングHUB、・外付け装置、
・無停電電源装置<タワータイプ用>等

ラックキャビネット編

適応機種					
TS10 AG, BG CG, DG	TS20 AG, BG CG, DG	RS110 AG, BG, CG	RS210 AG, BG	RS220 AG, BG, DG	RS440 AG

オプション品名	形式	占有U数	質量(kg)	電源ケーブル本数	ラックキャビネット			色	仕様
					38U	16U	静音化フラック38U		
リムーバブルデバイスユニットセット	GQRR166-NR11000	4U	12.9 *6	1				黒	リムーバブルデバイス搭載用ユニット
リムーバブルデバイスユニットセット (2台目増設用)	GQRR166-NR21000	-	7.5 *6	1				黒	リムーバブルデバイス搭載用ユニット(2台目増設用)
D A T 7 2 チェンジャー	GH-SGVxx-DA7210	1U	10.7	1				黒	外付けDAT72チェンジャー
L T O チェンジャー	GH-SGVxx-L108RF	4U *11	20.0	1				黒	外付けLTOチェンジャー
	GH-SGVxx-L116RF	4U *11	22.7	1				黒	
L T O ライブラリ装置	GV-FT1L230RE	8U	45.0	1 *3				-	外付けLTOライブラリ装置 詳細は[2.5 外付け装置]参照又は問合せ下さい
	GV-FT1L230RF	8U	45.0	2				-	
	GV-FT1L500BM30EA	8U	45.0	2				-	
	GV-FT1L500BM30H	8U	45.0	2				-	
無停電電源装置[UPS](1200VA/980W)	GH-SBUR7216x	2U	28.0	1				黒	PowerChute Business Editionとのセット *9
無停電電源装置[UPS](2250VA/2250W)	GH-SBUR7132x	3U	52.0	1				黒	PowerChute Business Editionとのセット *8 *9
無停電電源装置[UPS](1500VA/1050W)	GH-SBUR9151x	2U	26.9	1				-	PowerMonitorHとのセット
無停電電源装置[UPS](2100VA/2100W)	GV-SBU1211N	4U	81.0	1				-	AC200V用
無停電電源装置[UPS](4000VA/4000W)	GV-SBU1401N	8U	162.0	1				-	AC200V用
無停電電源装置ラックマウントキット	GV-BU1RKHAN	-	-	-				-	GV-SBU1211N/GV-SBU1401N用ラックマウントキット *18
U P S 拡張ユニット	GH-BUA781	1U	1.6	-				-	搭載時はゴム足を取外す *7

* : 下記注意事項参照願います。

ラックキャビネット関連オプション品の注意事項

- *1: コンソール切替ユニットセット, キーボード/マウス収納ユニット及びディスプレイ/キーボードユニットのいずれかを選択
どれもキーボードおよびマウス(ディスプレイ/キーボードユニットはポインティングデバイス)付き
- *2: 横置き搭載時のコンソールボックスユニット本体の占有U数は1Uサイズですが、操作上2U必要となります。
(横置き搭載時は2Uに左右4台迄搭載可能)又、縦置き搭載時はラックキャビネット背面に縦に実装されますので占有U数は不要です。(縦置き搭載時は12U分のスペースが必要です。)
- *3: オプションの冗長用電源ユニット搭載時は、+1 となります。
- *4: 収納時のU数です。LCDを立てた状態で収納する場合は8U必要です。LCDを引き出した状態ではフロントドアは閉められません。
- *5: 必ず添付のACアダプタを接続して使用願います。
- *6: デバイス未実装時の質量です。搭載可能なデバイスの質量は下記の通りです。

品名	形式	質量
内蔵DAT(DAT72)	GQ-SUD7732xxxx	0.9kg
内蔵AIT(AIT-2)	GQ-SUS7510xxxx	1.2kg
内蔵LTO(Ultrium2 1/2フロッピー)	GQ-SUU7201xxxx	1.4kg
内蔵LTO(Ultrium3 1/2フロッピー)	GQ-SUU7410xxxx	1.4kg
内蔵LTO(Ultrium3 フロッピー)	GQ-SUU7400xxxx	2.2kg
内蔵LTO(Ultrium4 フロッピー)	GQ-SUU7800xxxx	2.2kg

*7: ラック搭載時は、下記制限があります。

- (1) UPS 拡張ユニットは、UPSの直上に搭載すること。(UPSを複数台搭載する場合は、最上部のUPSの直上に搭載すること。)
- (2) UPS 拡張ユニットとシステム装置の底面の間隔は、14U以内とすること。(下図a)
- (3) (1), (2)両方の条件が満たせない場合は、UPS 拡張ユニットの底面とUPSの底面の間隔(下図b)は、24U以内でUPS 拡張ユニットをUPSより離して実装可。(但し、UPS 拡張ユニットに接続するシステム装置は、UPSより上に実装すること。)

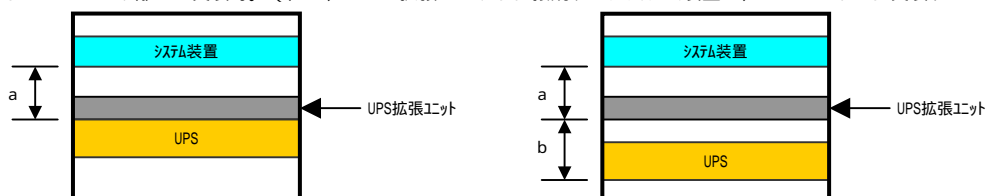

*8: UPS (GH-SBUR7132x) を重ねて搭載する場合は、1Uの間隔を空けてください。(ブランクパネル推奨)

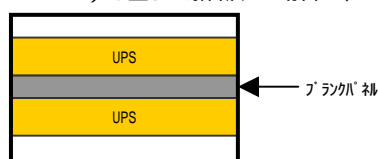

<システム装置および
内蔵オプション編>から

・プロセッサ・メモリー
・拡張ボード・内蔵デバイスなど

<外付けオプション編>から

・ディスプレイ装置、・スイッチングHUB、・外付け装置、
・無停電電源装置<タワータイプ用>等

ラックキャビネット編

適応機種					
TS10	TS20	RS110	RS210	RS220	RS440
AG, BG	AG, BG	AG, BG, CG	AG, BG	AG, BG, DG	AG
CG, DG	CG, DG				

*9: UPSとディスプレイ装置を同一ラックキャビネット内に搭載する場合は、UPSとディスプレイ装置の間を12U以上離して搭載することを推奨します。

*10: 下記制限があります。

- (1) 搭載可能最大質量は、40kgまでとなります。
- (2) 搭載可能最大寸法は、420mm(W) x 470mm(D) x 112mm(H)までとなります。
占有U数は最大3Uです。尚、2U以内に収める場合の搭載機器の高さは、75mm(H)以下となります。
- (3) 搭載機器の側面にファンによる吸排気口がある場合は、側面の板金より100mm離して設置となります。
又、ファンの無い吸排気口がある場合は、側面の板金より30mm離して設置となります。
- (4) 添付の押え金具で固定可能な搭載機器の高さは、61~112mm(H)です。
- (5) ラックキャビネット輸送時は、ラック搭載トレイから搭載機器を取り外して下さい。

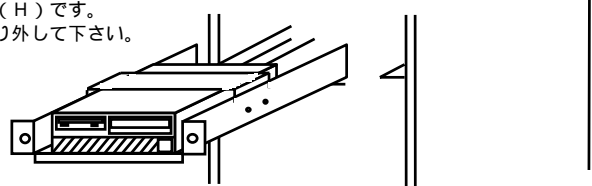

*11: 本装置のラック搭載時は上下1U空けてください。(合計4U必要になります。) また、本装置を上下2台並べてラック搭載する場合は装置間を1U空けてください。(合計7U必要になります。)

<<<注意: 空き部分にblankパネルは取り付け出来ません。>>>

1台搭載時

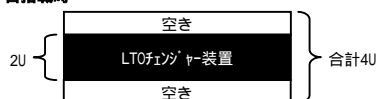

2台搭載時

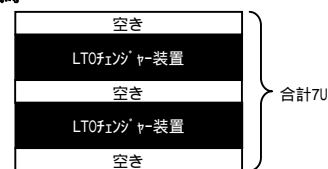

*12: ラック搭載時は、下記制限があります。

- (1) BR20の上側にシステム装置を搭載する場合、BR20の底面から接続対象システム装置の天面までは15U以内となります。
- (2) BR20の下側にシステム装置を搭載する場合、BR20の天面から接続対象システム装置の底面までは15U以内となります。
- (3) BR20の下側1Uは、他の装置を搭載できません。blankパネルのみ取り付可となります。
- (4) ラックキャビネット最下部1U部への搭載はできません。



*13: キーボード/マウス収納ユニットに添付のキーボード及びマウスは白色となります。

*14: 静音化ドアを取付けたラックキャビネットでは、静音化ドアの吸音材でラックキャビネットを覆うため、静音化ドアを閉じた状態では、ラックキャビネット内のシステム装置やユニットのランプは見えません。又、ラックキャビネット内のシステム装置やユニットが発するブザー音が聞こえづらくなります。

*15: 静音化ドア(38U)のラックキャビネットへの着脱は、2名以上で行ってください。[静音化ドア(38U)質量: 30kg]
又、ラックキャビネット転倒防止の為、ラックキャビネット内に下記質量のラックマウント製品を搭載すること。

- (1) フロント: 静音化ドア, リア: パンチングメタルドアの構成時、34.2kg以上
- (2) フロント: パンチングメタルドア, リア: 静音化ドアの構成時、29.2kg以上

*16: 静音化及び転倒防止を図るため、静音化ドア装着の反対側にも必ずドア(フロントア, リアア又は静音化ドア)を装着してください。

*17: 38Uラックキャビネットへの搭載位置は、キーボード、ポインティングデバイスの操作性を考慮して上部7Uの範囲は搭載しないよう推奨します。

*18: 無停電電源装置ラックマウントキット(GV-BU1RKHAN)は、UPS(GV-SBU1211N)を搭載時は2式、UPS(GV-SBU1401N)を搭載時は4式必要です。

*19: 下記制限があります。

- (1) 耐荷重は、2.0kg以下となります。耐荷重を超える機器を搭載・設置しないでください。USB FDD搭載用簡易トレイが破損したり搭載物が落下し故障するおそれがあります。
- (2) USB FDDを使用する作業時以外は、USB FDD搭載用簡易トレイはラックキャビネットから必ず取り外して下さい。
- (3) USB FDD搭載用簡易トレイをラックキャビネットに取り付けている場合は、フロントドアを閉めないでください。USB FDD搭載用簡易トレイが破損するおそれがあります。

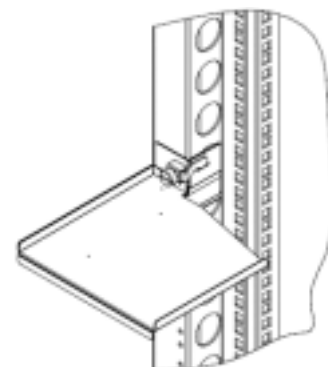

<システム装置および

内蔵オプション編>から

・プロセッサ・メモリー
・拡張ボード・内蔵デバイスなど

<外付けオプション編>から

・ディスプレイ装置、・スイッチングHUB、・外付け装置、
・無停電電源装置<タワータイプ用>等

ラックキャビネット編

適応機種					
TS10	TS20	RS110	RS210	RS220	RS440
AG, BG	AG, BG	AG, BG, CG	AG, BG	AG, BG, DG	AG
CG, DG	CG, DG				

*20: 17型液晶ディスプレイ装置(PC-DTA17BSXNY)を搭載の液晶ディスプレイ収納ユニット(GH-RL7502)とキーボード/マウス収納ユニット(GH-RK7003)を併設時、その間に隙間が1U必要です。(キーボード/マウス収納ユニットを引き出した状態で液晶ディスプレイ収納ユニットを引き起こす際、干渉する恐れがあります。)

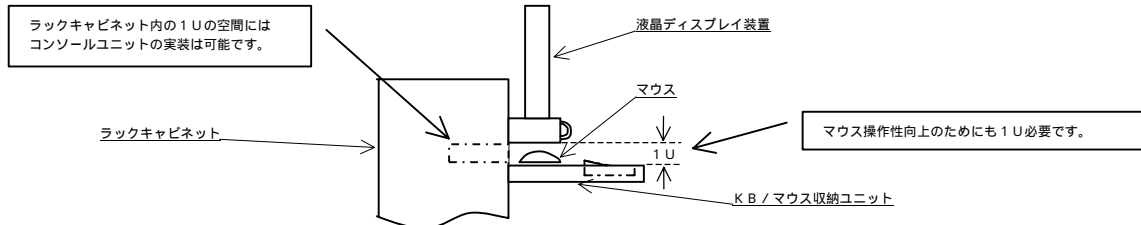

(4) ラックキャビネットへの搭載上の留意事項

- ・ラックキャビネット内の未搭載空きエリアは必ずブランクパネルで塞いでください。
- ・HA8000/TS10, TS20, RS220, RS440 システム装置をラックキャビネット38Uに搭載する場合、ラックキャビネット最上部8Uへの搭載には、下記制限がありますのでご注意ください。
 - 1) 保守作業時間が通常より長くなりますので、営業より顧客へ説明し了承を頂く必要があります。
 - 2) 最上部8Uへの搭載がある場合、保守時にリフトが必要となりますので、営業より(電サ)への連絡が必要です。(HA8000/RS220システム装置は、最上部2Uへの搭載時リフトは使用出来ません。)
- ・HA8000/RS110, RS210 システム装置をラックキャビネット38Uに搭載する場合、ラックキャビネット最上部8Uへの搭載には、下記制限がありますのでご注意ください。
 - 1) 最上部8Uへの搭載がある場合、保守時には二人作業となりますので、営業より(電サ)への連絡が必要です。
- ・ラックキャビネットへ搭載する HA8000/TS20を新規手配の場合は、ラックタイプのモデルを選択願います。
- ・既設のHA8000/TS20 タワータイプシステム装置をラックキャビネットに横置き搭載する場合は、ラックマウントキット及び保守サービス会社作業のユニット現地増設サービス(搬入+セットアップ)が必要です。

(5) コンソール切替ユニット及びディスプレイ/キーボードユニット接続対応

- ・コンソール切替ユニット及びディスプレイ/キーボードユニットへ接続のサポートシステム装置等の接続対応については、7章「7.9 コンソール切替ユニット, ディスプレイ/キーボードユニット及びディスプレイ装置接続サポート情報」項を参照願います。

(6) ラックキャビネット搭載の考え方

- ・基本的には質量の大きいものをラック下部へ、上部に行くほど質量の小さいものを搭載するようにします。

例えば、最下部から上部へ

[無停電電源装置] [システム装置]

の順に設置します。

{ ディスクアレイ装置
ディスクユニット
リムーバブルデバイスユニット等 }

[キーボード/マウス] [ディスプレイ装置]

<システム装置および
内蔵オプション編>から
・プロセッサ・メモリー
・拡張ボード・内蔵デバイスなど

<外付けオプション編>から
・ディスプレイ装置、・スイッチングHUB、・外付け装置、
・無停電電源装置<タワータイプ用>等

ラックキャビネット編

適応機種					
TS10 AG, BG CG, DG	TS20 AG, BG CG, DG	RS110 AG, BG, CG	RS210 AG, BG	RS220 AG, BG, DG	RS440 AG

(7) 他社製ラックキャビネットへの搭載対応

・他社製ラックキャビネットへのHA8000シリーズ搭載サポートについては、
確認願います。

但し、ラックメーカーにて仕様変更等行われることがありますので、事前に搭載の可否を各ラックメーカーにご確認ください。



(8) ラックキャビネット搭載用ネジ

- ・ラックキャビネットへ、流通オプション品を搭載する場合に使用するネジ、ナット等のセットです。
(ラックキャビネットへの、流通オプション品搭載につきましては、顧客責任の元実施願います。又、搭載流通オプション品の動作保証は、致しかねますので御了承願います。)

仕様

品名 : HA8000ラック用ネジ

形名 : GH-AR7901

構成内訳

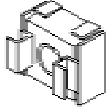
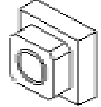
品名	ナベネジ(ワッシャ付)	ケージナット	4角ナット
外観			
仕様	M6 x 16	M6用 主にラックキャビネット前面及び後面の穴に取付ける場合に使用	M6用 主にラックキャビネット側面の穴に取付ける場合に使用
個数	20	20	20

<システム装置および
内蔵オプション編>から
・プロセッサ・メモリー
・拡張ボード・内蔵デバイスなど

<外付けオプション編>から
・ディスプレイ装置、・スイッチングHUB、・外付け装置、
・無停電電源装置<タワータイプ用>等

ラックキャビネット編

(9) ラックマウントシステム構成図

適応機種					
TS10	TS20	RS110	RS210	RS220	RS440
AG, BG	AG, BG	AG, BG, CG	AG, BG	AG, BG, DG	AG
CG, DG	CG, DG				

・表記の価格は、希望小売価格です。

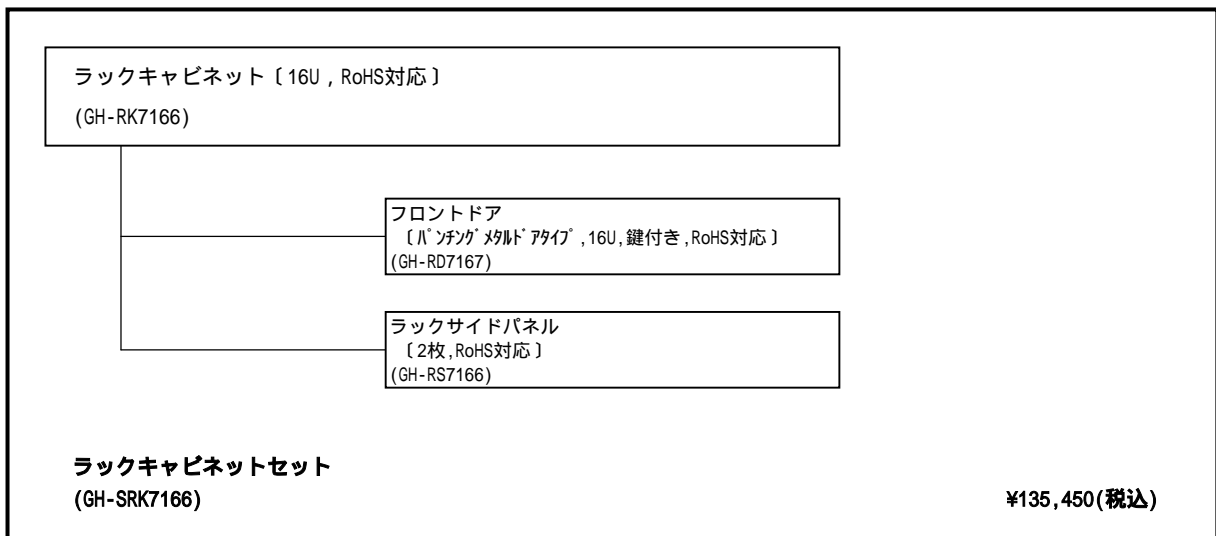
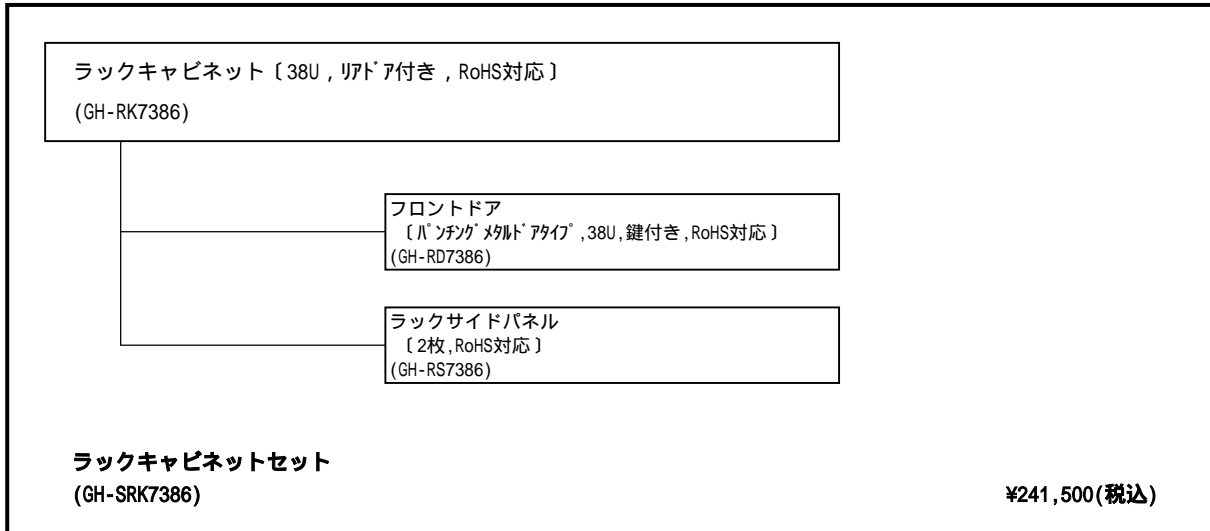

ラックキャビネットセット[GH-SRK7166]にはリアドアが含まれませんので、別途購入願います。

<システム装置および
内蔵オプション編> から
・プロセッサ・メモリー
・拡張ボード・内蔵デバイスなど

<外付けオプション編> から
・ディスプレイ装置、・スイッチングHUB、・外付け装置、
・無停電電源装置<タワータイプ用>等

ラックキャビネット編

ラックキャビネット(38U)
ラックキャビネット(16U)

適応機種					
TS10 AG, BG CG, DG	TS20 AG, BG CG, DG	RS110 AG, BG, CG	RS210 AG, BG	RS220 AG, BG, DG	RS440 AG

・表記の価格は、希望小売価格です。

ラックキャビネット
〔38U, リフトア付き, RoHS対応〕
(GH-RK7386) ¥197,400(税込)

ラックキャビネット
〔16U, RoHS対応〕
(GH-RK7166) ¥100,800(税込)

静音化ラックキャビネット
〔38U, リフトア(静音化ドア)付き, RoHS対応〕
(GH-RK7387) ¥386,400(税込)

ラックサイドパネル
〔2枚, RoHS対応〕
(GH-RS7386) ¥21,000(税込)

ラックサイドパネル
〔2枚, RoHS対応〕
(GH-RS7166) ¥14,700(税込)

静音化ドア
〔フロントア/リアア共用, 38U, 鍵付き, RoHS対応〕
(GH-RD7388) ¥189,000(税込)

静音化ドア
〔フロントア/リアア共用16U, 鍵付き, RoHS対応〕
(GH-RD7169) ¥126,000(税込)

フロントドア
〔ハンチングメタルタイプ, 38U, 鍵付き, RoHS対応〕
(GH-RD7386) ¥67,200(税込)

フロントドア
〔ハンチングメタルタイプ, 16U, 鍵付き, RoHS対応〕
(GH-RD7167) ¥39,900(税込)

リアドア
〔16U, RoHS対応〕
(GH-RD7168) ¥36,750(税込)

ブランクパネル
〔1U, RoHS対応〕
(GH-RP7012) ¥840(税込)

ラック連結キット
〔RoHS対応〕
(GH-RJ7006) ¥16,800(税込)

ラックキャビネット
〔38U〕
(GH-RK7386)

ラック連結キット
〔RoHS対応〕
(GH-RJ7006) ¥16,800(税込)

ラックキャビネット
〔16U〕
(GH-RK7166)

・ラックキャビネットは最大3台まで連結することができます。

・ラックキャビネットは最大3台まで連結することができます。

<システム装置および
内蔵オプション編> から
・プロセッサ・メモリー
・拡張ボード・内蔵デバイスなど

<外付けオプション編> から
・ディスプレイ装置, ・スイッチングHUB, ・外付け装置,
・無停電電源装置<タワータイプ用>等

ラックキャビネット編

ラックキャビネット(38U)
ラックキャビネット(16U)
静音化ラックキャビネット(38U)

適応機種					
TS10 AG, BG CG, DG	TS20 AG, BG CG, DG	RS110 AG, BG, CG	RS210 AG, BG	RS220 AG, BG, DG	RS440 AG

・表記の価格は、希望小売価格です。

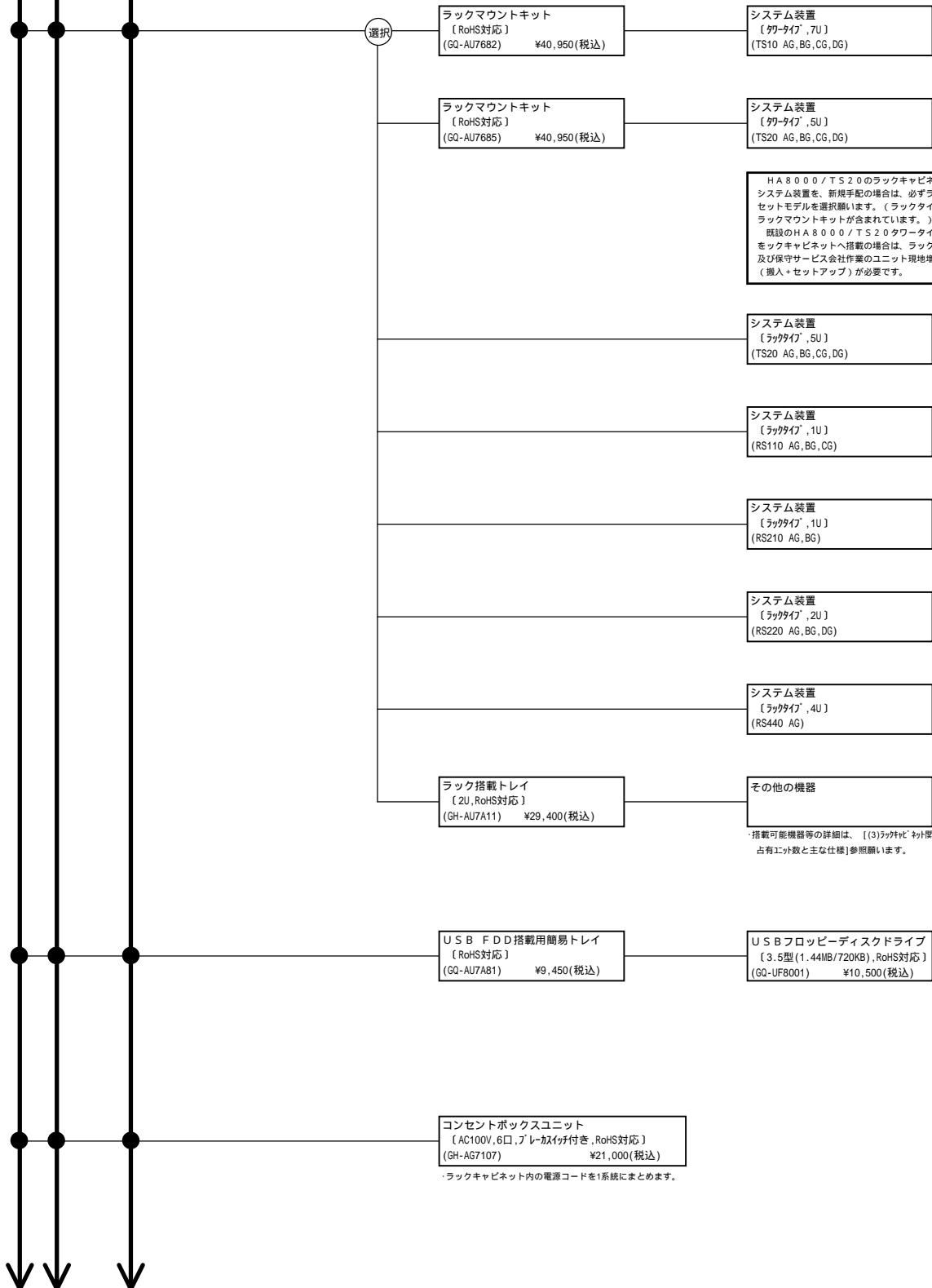

HA8000/TS20のラックキャビネットへ搭載するシステム装置を、新規手配の場合は、必ずラックタイプのセットモデルを選択願います。(ラックタイプのモデルには、ラックマウントキットが含まれています。)
既設のHA8000/TS20タワータイプシステム装置をラックキャビネットへ搭載の場合は、ラックマウントキット及び保守サービス会社作業のユニット現地増設サービス(搬入+セットアップ)が必要です。

・搭載可能機器等の詳細は、[(3)ラックキャビネット関連機器]の占有ユニット数と主な仕様)参照願います。

<システム装置および
内蔵オプション編>から
・プロセッサ・メモリー
・拡張ボード・内蔵デバイスなど

<外付けオプション編>から
・ディスプレイ装置、・スイッチングHUB、・外付け装置、
・無停電電源装置<タワータイプ用>等

ラックキャビネット編

適応機種					
TS10 AG, BG CG, DG	TS20 AG, BG CG, DG	RS110 AG, BG, CG	RS210 AG, BG	RS220 AG, BG, DG	RS440 AG

・表記の価格は、希望小売価格です。

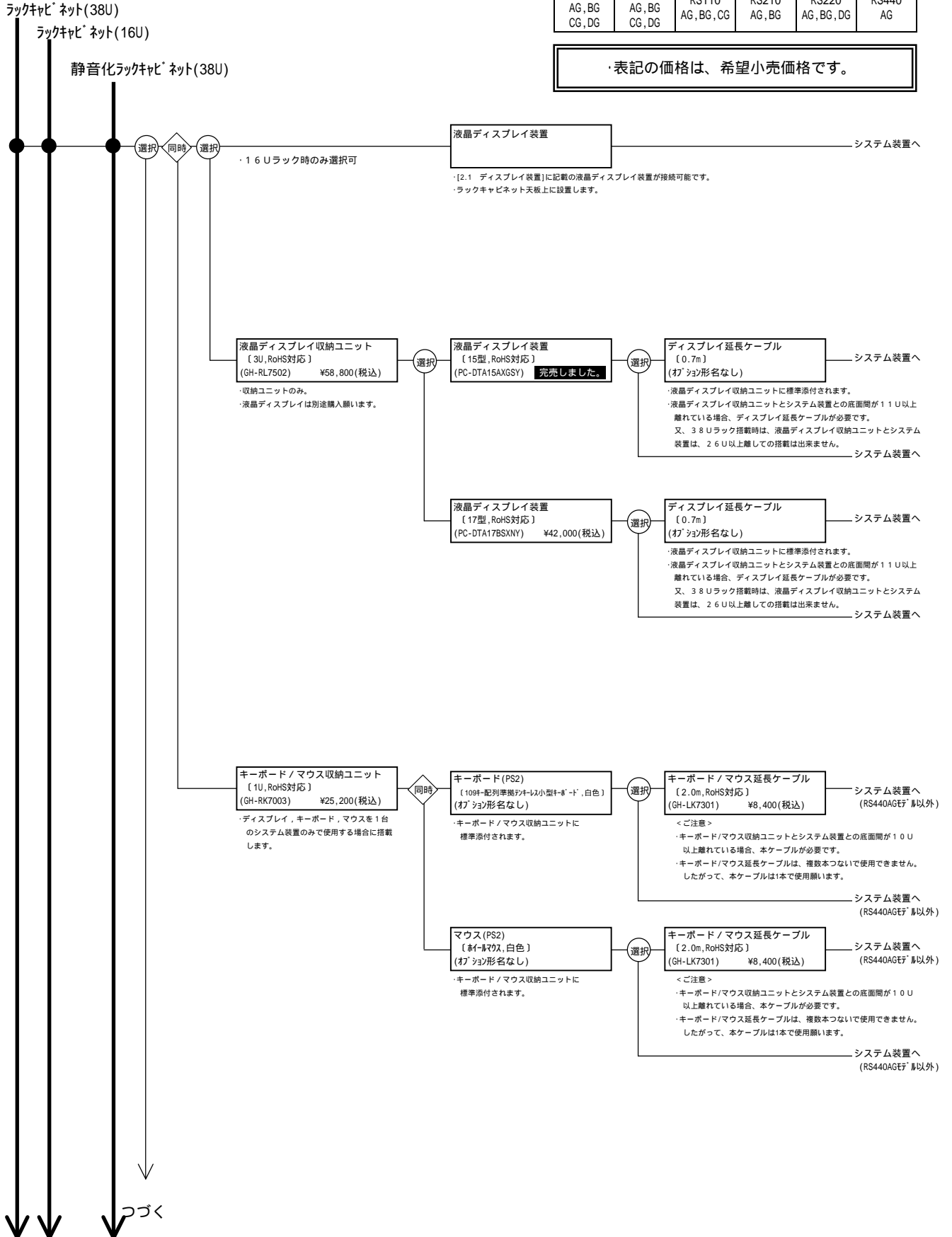

<システム装置および
内蔵オプション編> から
・プロセッサ・メモリー
・拡張ボード・内蔵デバイスなど

<外付けオプション編> から
・ディスプレイ装置、・スイッチングHUB、・外付け装置、
・無停電電源装置<タワータイプ用>等

ラックキャビネット編

ラックキャビネット(38U)
ラックキャビネット(16U)
静音化ラックキャビネット(38U)

適応機種					
TS10 AG, BG CG, DG	TS20 AG, BG CG, DG	RS110 AG, BG, CG	RS210 AG, BG	RS220 AG, BG, DG	RS440 AG

・表記の価格は、希望小売価格です。

コンソール切替ユニットセット
〔48"用, 2U, 黒筐体, RoHS対応〕
(GH-SAT7045) ¥130,200(税込)

・ディスプレイ、キーボード、マウスを2~4台のシステム装置で共用する場合に搭載します。
・ラックマウントキット (GH-AU7622)、キーボード/マウス収納ユニット (GH-RK7003) を含みます。
・カスケード接続時はマスター側となります。
・必ず添付の A C アダプタを接続して使用します。

同時
P S 2 K B / マウス / C R T ケーブル *1
〔3m, RoHS対応〕
(GH-LVK7113) ¥6,300(税込)

・接続のシステム装置台数分必要です。

キーボード (PS2)
〔109+配列準拠フルサイズ小型+キーボード, 白色〕
(オプション形名なし)

・コンソール切替ユニットセットに標準添付されます。

マウス (PS2)
〔有線マウス, 白色〕
(オプション形名なし)

・コンソール切替ユニットセットに標準添付されます。

P S 2 K B / マウス / C R T ケーブル
〔3m, RoHS対応〕
(GH-LVK7113) ¥6,300(税込)

・コンソール切替ユニットのカスケード接続用です。

選択
液晶ディスプレイ装置

液晶ディスプレイ装置

・〔2.1 ディスプレイ装置〕に 記載の液晶ディスプレイ装置が接続可能です。
・ラックキャビネット天板上に設置します。

液晶ディスプレイ収納ユニット
〔3U, RoHS対応〕
(GH-RL7502) ¥58,800(税込)

液晶ディスプレイ装置

〔15型, RoHS対応〕
(PC-DTA15AXGSY) **完売しました。**

液晶ディスプレイ装置

〔17型, RoHS対応〕
(PC-DTA17BSXNY) ¥42,000(税込)

・液晶ディスプレイ収納ユニットに添付のディスプレイ延長ケーブルを使用し接続します。
・液晶ディスプレイ収納ユニットとコンソール切替ユニットとの底面間が、15U以上離しての搭載は出来ません。

コンソール切替ユニット
〔48"用, 黒筐体, RoHS対応〕
(GH-AT7045) ¥105,000(税込)

・ディスプレイ、キーボード、マウスを5~7台のシステム装置で共用する場合に搭載します。
・カスケード接続時はスレーブ側となります。
・カスケード接続は2段まで可能です。(スレーブは1台のみ接続可能) [最大接続可能なシステム装置台数は7台です。]
・必ず添付の A C アダプタを接続して使用します。
・他の形名のコンソール(切替)ユニットとのカスケード接続は不可。

P S 2 K B / マウス / C R T ケーブル *1
〔3m, RoHS対応〕
(GH-LVK7113) ¥6,300(税込)

・接続のシステム装置台数分必要です。

*1 RS440AGEに接続時は、「USB KB/マウス/ CRTケーブル」(GH-LUB7113)を使用願います。

システム装置へ

*1 RS440AGEに接続時は、「USB KB/マウス/ CRTケーブル」(GH-LUB7113)を使用願います。

システム装置へ

つづく

<システム装置および
内蔵オプション編> から
・プロセッサ・メモリー
・拡張ボード・内蔵デバイスなど

<外付けオプション編> から
・ディスプレイ装置、・スイッチングHUB、・外付け装置、
・無停電電源装置<タワータイプ用>等

ラックキャビネット編

ラックキャビネット(38U)
ラックキャビネット(16U)
静音化ラックキャビネット(38U)

適応機種					
TS10 AG, BG CG, DG	TS20 AG, BG CG, DG	RS110 AG, BG, CG	RS210 AG, BG	RS220 AG, BG, DG	RS440 AG

・表記の価格は、希望小売価格です。

同時

コンソール切替ユニットセット
〔8インチ用, 2U, 黒筐体, RoHS対応〕
(GH-SAT7085S) ¥151,200(税込)

・ディスプレイ、キーボード、マウスを2~8台のシステム装置で共用する場合に搭載します。
・キーボード/マウス収納ユニット (GH-RK7003) 及びA Cアダプタを含みます。
・カスケード接続時はマスター側となります。
・必ず添付のA Cケーブルを接続して使用願います。

同時

PS 2 KB/マウス/CRTケーブル *1
〔3m, RoHS対応〕
(GH-LVK7113) ¥6,300(税込)

・接続のシステム装置台数が必要です。

キーボード (PS2)
〔109キー配列準拠フルサイズ小型キーボード、白色〕
(オプション形名なし)

・コンソール切替ユニットセットに標準添付されます。

マウス (PS2)
〔有線マウス、白色〕
(オプション形名なし)

・コンソール切替ユニットセットに標準添付されます。

PS 2 KB/マウス/CRTケーブル
〔3m, RoHS対応〕
(GH-LVK7113) ¥6,300(税込)

・コンソール切替ユニットのカスケード接続用です。

*1 RS440AGE型接続時は、「USB KB/マウス/CRTケーブル」(GH-LUB7113)を使用願います。

選択

液晶ディスプレイ装置

・16Uラック時のみ選択可

〔2.1 ディスプレイ装置〕に 記載の液晶ディスプレイ装置が接続可能です。
ラックキャビネット天板上に設置します。

液晶ディスプレイ収納ユニット
〔3U, RoHS対応〕
(GH-RL7502) ¥58,800(税込)

液晶ディスプレイ装置
〔15型, RoHS対応〕
(PC-DTA15AXGSY) **完売しました。**

液晶ディスプレイ装置
〔17型, RoHS対応〕
(PC-DTA17BSXNY) ¥42,000(税込)

・液晶ディスプレイ収納ユニットに添付のディスプレイ延長ケーブルを使用し接続します。
・液晶ディスプレイ収納ユニットとコンソール切替ユニットとの底面間が、15U以上離しての搭載は出来ません。

コンソール切替ユニット
〔8インチ用, 1U, 黒筐体, RoHS対応〕
(GH-AT7085) ¥126,000(税込)

PS 2 KB/マウス/CRTケーブル *1
〔3m, RoHS対応〕
(GH-LVK7113) ¥6,300(税込)

・接続のシステム装置台数が必要です。

・ディスプレイ、キーボード、マウスを9~64台までのシステム装置で共用する場合に搭載します。
・カスケード接続時はスレーブ側となります。
・カスケード接続は2段まで可能です。(ループは8台まで接続可能)
〔最大接続可能なシステム装置台数は64台です。〕
・必ず添付のA Cケーブルを接続して使用願います。
・他の形名のコンソール(切替)ユニットとのカスケード接続については、(5)コンソール(切替)ユニット接続対応を参照願います。

*1 RS440AGE型接続時は、「USB KB/マウス/CRTケーブル」(GH-LUB7113)を使用願います。

つづく

<システム装置および
内蔵オプション編>から
・プロセッサ・メモリー
・拡張ボード・内蔵デバイスなど

<外付けオプション編>から
・ディスプレイ装置、・スイッチングHUB、・外付け装置、
・無停電電源装置<タワータイプ用>等

ラックキャビネット編

ラックキャビネット(38U)
ラックキャビネット(16U)

静音化ラックキャビネット(38U)

つづき

ディスプレイ/キーボードユニットセット
〔48"用コンソール切替ユニット付き、
1U,黒筐体,RoHS対応〕
(GH-SRLK7230) ¥393,750(税込)

・15型液晶ディスプレイ、キーボード、ポインティングデバイスが一体となったユニットです。
・4ポート用コンソール切替ユニットを含みます。
・ディスプレイ、キーボード、ポインティングデバイスを2~4台のシステム装置で共用する場合に、搭載します。
・カスケード接続時はマスター側となります。
・必ず添付のACアダプタを接続して使用いたします。

PS2 KB/マウス/CRTケーブル *1
〔3m,RoHS対応〕
(GH-LVK7113) ¥6,300(税込)

同時

キーボード
〔日本語キーボード、87キー〕
(オプション形名なし)

ポインティングデバイス
〔3ボタン,PS2マウスインターフェイス〕
(オプション形名なし)

液晶ディスプレイ装置
〔15型〕
(オプション形名なし)

PS2 KB/マウス/CRTケーブル
〔3m,RoHS対応〕
(GH-LVK7113) ¥6,300(税込)

コンソールユニットラックマウントキット
〔48"用,1U,RoHS対応〕
(GH-AU7622) ¥16,800(税込)

コンソール切替ユニット
〔48"用,黒筐体,RoHS対応〕
(GH-AT7045) ¥105,000(税込)

・ディスプレイ、キーボード、ポインティングデバイスを5~7台のシステム装置で共用する場合に搭載します。
・カスケード接続時はスレーブ側となります。
・カスケード接続は2段まで可能です。(スレーブは1台のみ接続可能)〔最大接続可能なシステム装置数は7台です。〕
・必ず添付のACアダプタを接続して使用いたします。

PS2 KB/マウス/CRTケーブル *1
〔3m,RoHS対応〕
(GH-LVK7113) ¥6,300(税込)

同時

ディスプレイ/キーボードユニット
〔88"用コンソール切替ユニット付き、
1U,RoHS対応〕
(GH-RLK7231) ¥414,750(税込)

・15型液晶ディスプレイ、キーボード、ポインティングデバイスが一体となったユニットです。
・8ポート用コンソール切替ユニットを含みます。
・ディスプレイ、キーボード、ポインティングデバイスを2~8台のシステム装置で共用する場合に、搭載します。
・カスケード接続時はマスター側となります。
・必ず添付のACケーブルを接続して使用いたします。

PS2 KB/マウス/CRTケーブル *1
〔3m,RoHS対応〕
(GH-LVK7113) ¥6,300(税込)

同時

キーボード
〔日本語キーボード、87キー〕
(オプション形名なし)

ポインティングデバイス
〔3ボタン,PS2マウスインターフェイス〕
(オプション形名なし)

液晶ディスプレイ装置
〔15型〕
(オプション形名なし)

PS2 KB/マウス/CRTケーブル
〔3m,RoHS対応〕
(GH-LVK7113) ¥6,300(税込)

コンソール切替ユニット
〔88"用,1U,黒筐体,RoHS対応〕
(GH-AT7085) ¥126,000(税込)

・ディスプレイ、キーボード、ポインティングデバイスを9~64台のシステム装置で共用場合に搭載します。
・カスケード接続時はスレーブ側となります。
・カスケード接続は2段まで可能です。(スレーブは8台まで接続可能)〔最大接続可能なシステム装置数は64台です。〕
・必ず添付のACケーブルを接続して使用いたします。

PS2 KB/マウス/CRTケーブル *1
〔3m,RoHS対応〕
(GH-LVK7113) ¥6,300(税込)

同時

適応機種					
TS10 AG,BG CG,DG	TS20 AG,BG CG,DG	RS110 AG,BG,CG	RS210 AG,BG	RS220 AG,BG,DG	RS440 AG

・表記の価格は、希望小売価格です。

*1 RS440AGE型に接続時は、「USB KB/マウス/CRTケーブル」(GH-LUB7113)を使用いたします。

*1 RS440AGE型に接続時は、「USB KB/マウス/CRTケーブル」(GH-LUB7113)を使用いたします。

*1 RS440AGE型に接続時は、「USB KB/マウス/CRTケーブル」(GH-LUB7113)を使用いたします。

*1 RS440AGE型に接続時は、「USB KB/マウス/CRTケーブル」(GH-LUB7113)を使用いたします。

つづく

<システム装置および
内蔵オプション編>から

・プロセッサ・メモリ
・拡張ボード・内蔵デバイスなど

<外付けオプション編>から

・ディスプレイ装置、・スイッチングHUB、・外付け装置、
・無停電電源装置<タワータイプ用>等

ラックキャビネット編

ラックキャビネット(38U)
ラックキャビネット(16U)
静音化ラックキャビネット(38U)

適応機種					
TS10 AG, BG CG, DG	TS20 AG, BG CG, DG	RS110 AG, BG, CG	RS210 AG, BG	RS220 AG, BG, DG	RS440 AG

・表記の価格は、希望小売価格です。

つづき

ディスプレイ/キーボードユニット
〔30W切替ユニットなし,
1U, RoHS対応〕
(GH-RLK7230) ¥288,750(税込)

・15型液晶ディスプレイ、キーボード、ポイン
ティングデバイスが一体となったユニット
です。
・コンソール切替ユニットは含まれません。
・必ず添付のA Cケーブルを接続して使用願
います。
・本ユニットとシステム装置の搭載間隔は、
20U以内とすること。

〔コンソール切替ユニット
(4ポート, GH-AT7045) を
ディスプレイ/キーボード
ユニットの背面に搭載
の場合の構成です。〕

コンソール切替ユニット
〔4ポート用, 黒筐体, RoHS対応〕
(GH-AT7045) ¥105,000(税込)

・ディスプレイ、キーボード、ポインティング
デバイスを2~4台のシステム装置で共用す
る場合に、搭載します。
・カスケード接続時はマスター側となりま
す。
・必ず添付のA Cアダプタを接続して使用願
います。

選択

同時

キーボード
〔日本語+数字キー, 87キー〕
(オプション形名なし)

・ディスプレイ/キーボードユニットに含まれます。

ポインティングデバイス
〔3ボタン, PS2マウス/ケーブルレス〕
(オプション形名なし)

・ディスプレイ/キーボードユニットに含まれます。

液晶ディスプレイ装置
〔15型〕
(オプション形名なし)

・ディスプレイ/キーボードユニットに含まれます。

システム装置へ
(270CF除く)

PS2 KB/マウス/CRTケーブル *1
〔3m, RoHS対応〕
(GH-LVK7113) ¥6,300(税込)

・接続のシステム装置台数分必要です。

システム装置へ

*1 RS440AGEF[®]接続時は、「USB KB/マウス/
CRTケーブル(GH-LUB7113)」を使用願います。

キーボード
〔日本語+数字キー, 87キー〕
(オプション形名なし)

・ディスプレイ/キーボードユニットセットに含まれます。

ポインティングデバイス
〔3ボタン, PS2マウス/ケーブルレス〕
(オプション形名なし)

・ディスプレイ/キーボードユニットセットに含まれます。

液晶ディスプレイ装置
〔15型〕
(オプション形名なし)

・ディスプレイ/キーボードユニットセットに含まれます。

PS2 KB/マウス/CRTケーブル
〔3m, RoHS対応〕
(GH-LVK7113) ¥6,300(税込)

・コンソール切替ユニットのカスケード接続用です。

コンソールユニットラックマウントキット
〔4ポート用, 1U, RoHS対応〕
(GH-AU7622) ¥16,800(税込)

・カスケード接続時はスレーブ側のコンソール切替
ユニットを搭載する為に必要です。
・コンソール切替ユニット (4ポート用) を2台搭載可能。

コンソール切替ユニット
〔4ポート用, 黒筐体, RoHS対応〕
(GH-AT7045) ¥105,000(税込)

・ディスプレイ、キーボード、ポインティングデバイスを
5~7台のシステム装置で共用する場合に搭載します。
・カスケード接続時はスレーブ側となります。
・カスケード接続は2段階まで可能です。(スレーブは1台のみ
接続可能) [最大接続可能なシステム装置台数は7台です。]
・必ず添付のA Cアダプタを接続して使用願います。

PS2 KB/マウス/CRTケーブル *1
〔3m, RoHS対応〕
(GH-LVK7113) ¥6,300(税込)

・接続のシステム装置台数分必要です。

システム装置へ

*1 RS440AGEF[®]接続時は、「USB KB/マウス/
CRTケーブル(GH-LUB7113)」を使用願います。

つづく

<システム装置および

内蔵オプション編>から

- ・プロセッサ・メモリ
- ・拡張ボード・内蔵デバイスなど

<外付けオプション編>から

- ・ディスプレイ装置、・スイッチングHUB、・外付け装置、
- ・無停電電源装置<タワータイプ用>等

ラックキャビネット編

ラックキャビネット(38U)
ラックキャビネット(16U)

静音化ラックキャビネット(38U)

つづき

【コンソール切替ユニット
(4ポート,GH-AT7045)を
ディスプレイ/キーボードユニット
の背面に搭載しない場合の構成です。】

コンソールユニットラックマウントキット
(4ポート用,1U,RoHS対応)
(GH-AU7622) ¥16,800(税込)

・コンソール切替ユニットを搭載する為に必要です。
・コンソール切替ユニット(4ポート用)を2台搭載可能。

コンソール切替ユニット
(4ポート用,黒筐体,RoHS対応)
(GH-AT7045) ¥105,000(税込)

・ディスプレイ、キーボード、ポインティング
デバイス等を2~4台のシステム装置で共用する
場合に搭載します。
・カスケード接続時はマスター側となります。
・必ず添付のA Cアダプタを接続して使用し
ます。

同時
P S 2 K B / マウス / C R T ケーブル *1
(3m,RoHS対応)
(GH-LVK7113) ¥6,300(税込)

・接続のシステム装置台数分必要です。

キーボード
(日本語キーボード,87キー)
(形状)形名なし

・ディスプレイ/キーボードユニットセットに含まれます。

ポインティングデバイス
(3ボタン,PS2対応)
(形状)形名なし

・ディスプレイ/キーボードユニットセットに含まれます。

液晶ディスプレイ装置
(15型)
(形状)形名なし

・ディスプレイ/キーボードユニットセットに含まれます。

P S 2 K B / マウス / C R T ケーブル
(3m,RoHS対応)
(GH-LVK7113) ¥6,300(税込)

・コンソール切替ユニットのカスケード接続用です。

コンソール切替ユニット
(4ポート用,黒筐体,RoHS対応)
(GH-AT7045) ¥105,000(税込)

・ディスプレイ、キーボード、ポインティングデバイスを
5~7台のシステム装置で共用する場合に搭載します。
・カスケード接続時はスレーブ側となります。
・カスケード接続は2段階まで可能です。(ループは1台のみ
接続可能)[最大接続可能なシステム装置台数は7台です。]
・必ず添付のA Cアダプタを接続して使用し
ます。

P S 2 K B / マウス / C R T ケーブル *1
(3m,RoHS対応)
(GH-LVK7113) ¥6,300(税込)

・接続のシステム装置台数分必要です。

コンソール切替ユニット
(8ポート用,1U,黒筐体,RoHS対応)
(GH-AT7085) ¥126,000(税込)

・ディスプレイ、キーボード、ポインティングデバイ
スを2~8台のシステム装置で共用する場合に、
搭載します。
・カスケード接続時はマスター側となります。
・必ず添付のA Cケーブルを接続して使用し
ます。

同時
P S 2 K B / マウス / C R T ケーブル *1
(3m,RoHS対応)
(GH-LVK7113) ¥6,300(税込)

・接続のシステム装置台数分必要です。

キーボード
(日本語キーボード,87キー)
(形状)形名なし

・ディスプレイ/キーボードユニットセットに含まれます。

ポインティングデバイス
(3ボタン,PS2対応)
(形状)形名なし

・ディスプレイ/キーボードユニットセットに含まれます。

液晶ディスプレイ装置
(15型)
(形状)形名なし

・ディスプレイ/キーボードユニットセットに含まれます。

P S 2 K B / マウス / C R T ケーブル
(3m,RoHS対応)
(GH-LVK7113) ¥6,300(税込)

・コンソール切替ユニットのカスケード接続用です。

コンソール切替ユニット
(8ポート用,1U,黒筐体,RoHS対応)
(GH-AT7085) ¥126,000(税込)

・ディスプレイ、キーボード、ポインティングデバイスを
9~64台のシステム装置で共用する場合に搭載します。
・カスケード接続時はスレーブ側となります。
・カスケード接続は2段階まで可能です。(ループは8台まで
接続可能)[最大接続可能なシステム装置台数は64台です。]
・必ず添付のA Cケーブルを接続して使用し
ます。

P S 2 K B / マウス / C R T ケーブル *1
(3m,RoHS対応)
(GH-LVK7113) ¥6,300(税込)

・接続のシステム装置台数分必要です。

適応機種					
TS10 AG,BG CG,DG	TS20 AG,BG CG,DG	RS110 AG,BG,CG	RS210 AG,BG	RS220 AG,BG,DG	RS440 AG

・表記の価格は、希望小売価格です。

*1 RS440AG対応接続時は、「USB KB/マウス/
CRTケーブル」(GH-LUB7113)を使用願います。

*1 RS440AG対応接続時は、「USB KB/マウス/
CRTケーブル」(GH-LUB7113)を使用願います。

*1 RS440AG対応接続時は、「USB KB/マウス/
CRTケーブル」(GH-LUB7113)を使用願います。

*1 RS440AG対応接続時は、「USB KB/マウス/
CRTケーブル」(GH-LUB7113)を使用願います。

<システム装置および
内蔵オプション編> から
・プロセッサ・メモリー
・拡張ボード・内蔵デバイスなど

<外付けオプション編> から
・ディスプレイ装置、・スイッチングHUB、・外付け装置、
・無停電電源装置<タワータイプ用>等

ラックキャビネット編

ラックキャビネット(38U)
ラックキャビネット(16U)
静音化ラックキャビネット(38U)

適応機種					
TS10 AG, BG CG, DG	TS20 AG, BG CG, DG	RS110 AG, BG, CG	RS210 AG, BG	RS220 AG, BG, DG	RS440 AG

・表記の価格は、希望小売価格です。

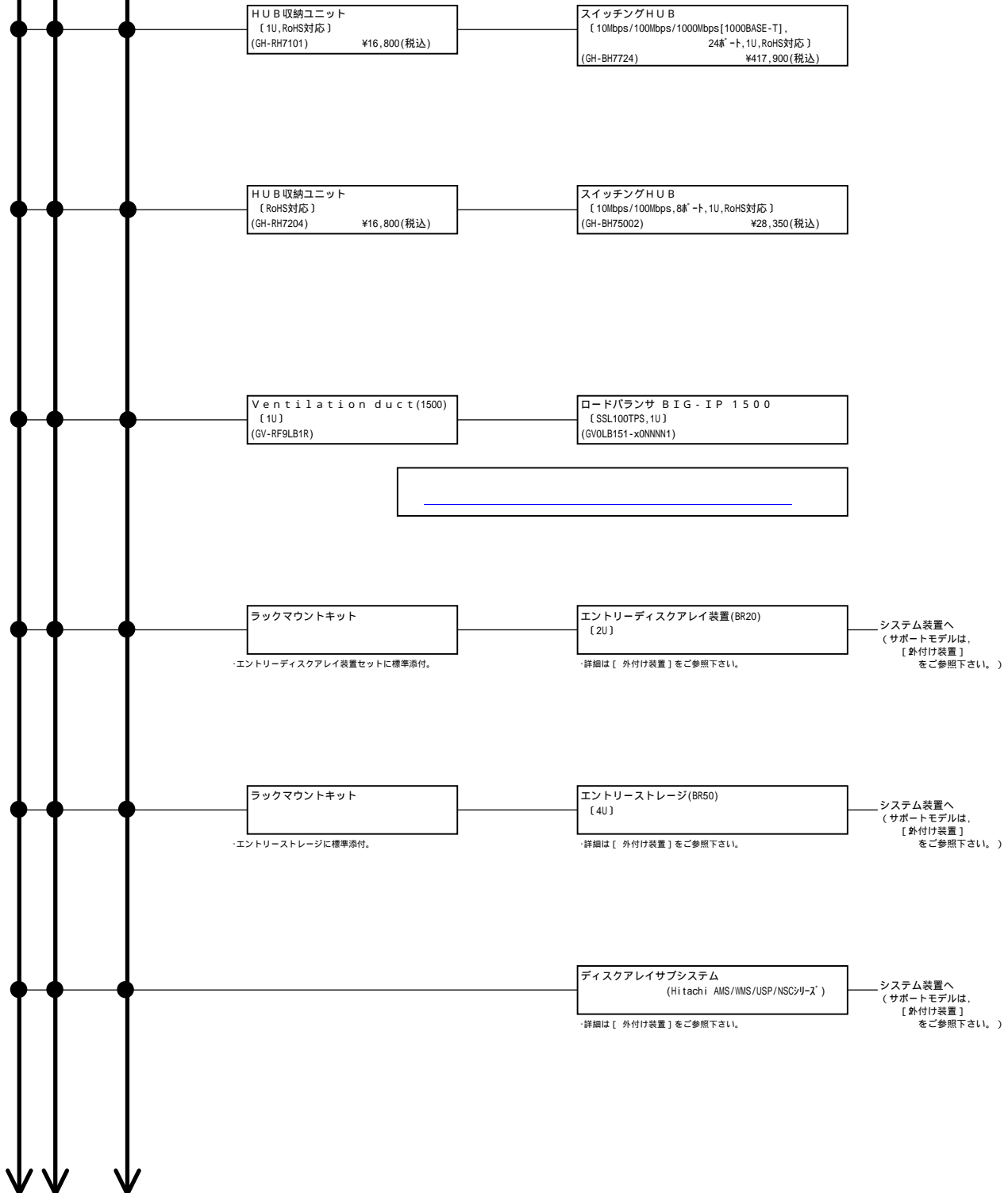

<システム装置および
内蔵オプション編> から
・プロセッサ・メモリー
・拡張ボード・内蔵デバイスなど

<外付けオプション編> から
・ディスプレイ装置、・スイッチングHUB、・外付け装置、
・無停電電源装置<タワータイプ用>等

ラックキャビネット編

適応機種					
TS10 AG, BG CG, DG	TS20 AG, BG CG, DG	RS110 AG, BG, CG	RS210 AG, BG	RS220 AG, BG, DG	RS440 AG

ラックキャビネット(38U)
ラックキャビネット(16U)
静音化ラックキャビネット(38U)

リムーバブルデバイスユニットセット
〔拡張スロットサイズ 43mm (5型), 4U, RoHS対応〕

・詳細は [外付け装置] をご参照下さい。

<ご注意>

システム装置へのリムーバブルデバイスユニットセット
接続可能台数は接続のシステム装置により異なります。
詳細は [外付け装置] をご参照下さい。

システム装置へ
(サポートモデルは、
[外付け装置]
をご参照下さい。)

リムーバブルデバイスユニットセット (2台目増設用)
〔拡張スロットサイズ 43mm (5型), RoHS対応〕

・詳細は [外付け装置] をご参照下さい。

システム装置へ
(サポートモデルは、
[外付け装置]
をご参照下さい。)

リムーバブルデバイスユニットセットへのデ
バイス搭載は、[外付け装置] 参照願います。

バックアップキャビネットセット
〔拡張スロットサイズ 43mm (5型), 4U, RoHS対応〕

・詳細は [外付け装置] をご参照下さい。

<ご注意>

システム装置へのバックアップキャビネットセット
接続可能台数は接続のシステム装置により異なります。
詳細は [外付け装置] をご参照下さい。

システム装置へ
(サポートモデルは、
[外付け装置]
をご参照下さい。)

バックアップキャビネットセット (2台目増設用)
〔拡張スロットサイズ 43mm (5型), RoHS対応〕

・詳細は [外付け装置] をご参照下さい。

システム装置へ
(サポートモデルは、
[外付け装置]
をご参照下さい。)

バックアップキャビネットセットへのデ
バイス搭載は、[外付け装置] 参照願います。

・2台目増設用のセットは、1台目セットの
ラック搭載ユニット上に搭載となります。
(下図参照)

<ラックキャビネット>

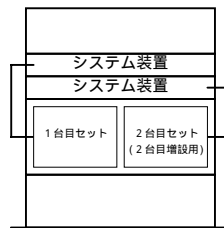

DATA2チェンジャー
〔DAT72 (非/圧縮: 36/72GB), 10連装, RoHS対応〕
(GH-SGVxx-DA7210)

・詳細は [外付け装置] をご参照下さい。

システム装置へ
(サポートモデルは、
[外付け装置]
をご参照下さい。)

LTOチェンジャー
〔LTO Ultrium3, 4U, RoHS対応〕
(GH-SGVxx-L108RF/GH-SGVxx-L116RF)

・詳細は [外付け装置] をご参照下さい。

システム装置へ
(サポートモデルは、
[外付け装置]
をご参照下さい。)

LTOライブラリ装置
〔LTO Ultrium3, 8U, RoHS対応〕
(GV-FT1L230RE/GV-FT1L230RF/GV-FT1L500BM30EA)

・詳細は [外付け装置] をご参照下さい。

システム装置へ
(サポートモデルは、
[外付け装置]
をご参照下さい。)

LTOライブラリ装置
〔LTO Ultrium4, 8U, RoHS対応〕
(GV-FT1L500BM30H)

・詳細は [外付け装置] をご参照下さい。

システム装置へ
(サポートモデルは、
[外付け装置]
をご参照下さい。)

<システム装置および
内蔵オプション編> から
・プロセッサ・メモリー
・拡張ボード・内蔵デバイスなど

<外付けオプション編> から
・ディスプレイ装置、・スイッチングHUB、・外付け装置、
・無停電電源装置<タワータイプ用>等

ラックキャビネット編

ラックキャビネット(38U)
ラックキャビネット(16U)
静音化ラックキャビネット(38U)

適応機種					
TS10 AG, BG CG, DG	TS20 AG, BG CG, DG	RS110 AG, BG, CG	RS210 AG, BG	RS220 AG, BG, DG	RS440 AG

・表記の価格は、希望小売価格です。

【おまかせ安心モデル(3年)接続用】

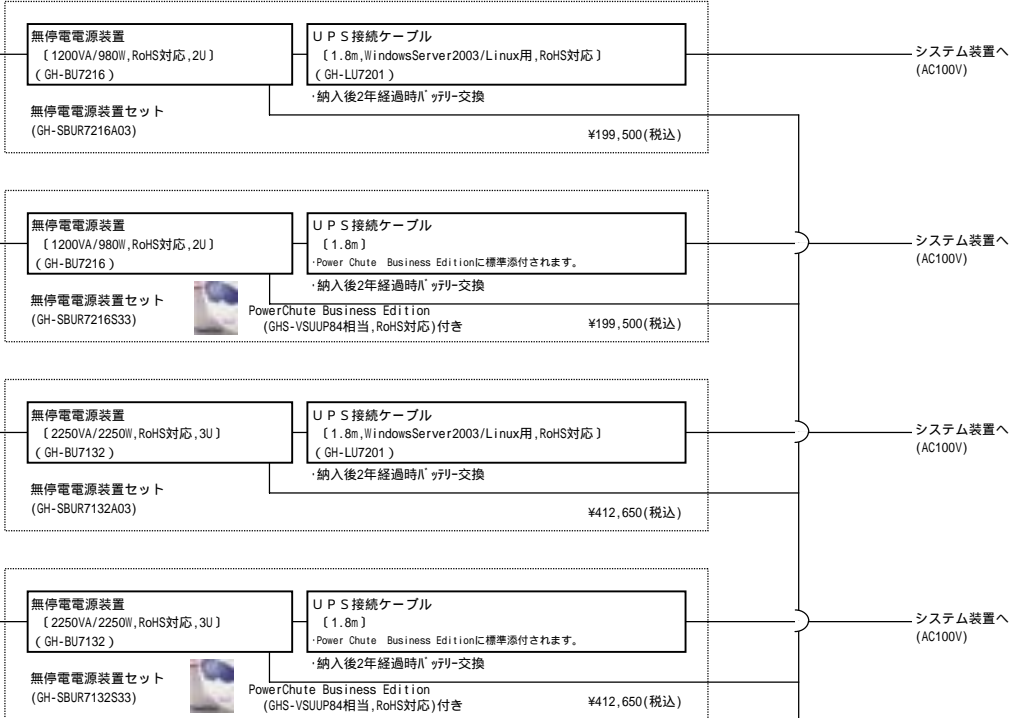

【標準モデル接続用】



<システム装置および
内蔵オプション編>から
・プロセッサ・メモリー
・拡張ボード・内蔵デバイスなど

<外付けオプション編>から
・ディスプレイ装置、・スイッチングHUB、・外付け装置、
・無停電電源装置<タワータイプ用>等

ラックキャビネット編

ラックキャビネット(38U)
ラックキャビネット(16U)
静音化ラックキャビネット(38U)

適応機種					
TS10 AG, BG CG, DG	TS20 AG, BG CG, DG	RS110 AG, BG, CG	RS210 AG, BG	RS220 AG, BG, DG	RS440 AG

・表記の価格は、希望小売価格です。

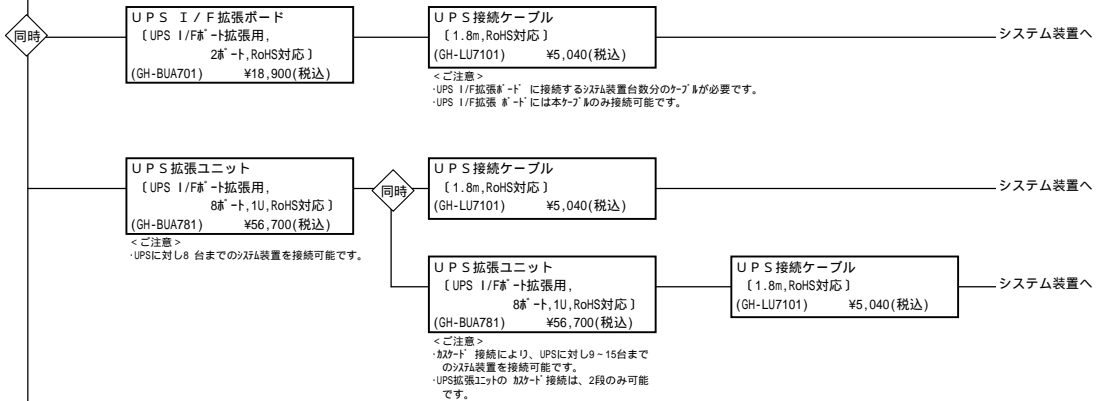

<ご注意>
UPS I/F 拡張ボード及び UPS 拡張ユニットはそれぞれ単独での接続及び同時接続が可能です。但し、UPS I/F 拡張ボード搭載時は、UPS 拡張ユニットのカスケード接続は出来ません。(UPS 拡張ユニット接続には、UPS I/F 拡張ボードを必要としません。)
UPS I/F 拡張ボード及び UPS 拡張ユニット使用の場合、PowerChute が必要です。
PowerChute は、1 つのパッケージで 1 台の UPS から、UPS I/F 拡張ボード及び UPS 拡張ユニット経由で接続のすべてのシステム装置にインストールが可能です。
UPS 拡張ユニット使用の場合、必要な UPS 接続ケーブル本数は、「接続システム装置台数」- 1 です。(カスケード接続時も含む) (システム装置と UPS 拡張ユニットの Advanced Port 間の接続は、PowerChute に添付の UPS 接続ケーブルに限定します。)

UPS へ接続するシステム装置台数毎の UPS I/F 拡張ボード、UPS 拡張ユニット及び UPS 接続ケーブルの最低必要数は下記のとおりです。(UPS 接続ケーブル本数については、PowerChute に付属の 1 本を除いた本数を示しています。)

UPS I/F 拡張ボード/UPS 拡張ユニット混在搭載時

接続システム装置台数	1 台	2 台	3 台	4 台	5 台	6 台	7 台	8 台	9 台	10 台
UPS I/F 拡張ボード	-	1 枚	1 枚	1 枚	1 枚	1 枚	1 枚	1 枚	1 枚	1 枚
UPS 拡張ユニット	-	-	-	1 台	1 台	1 台	1 台	1 台	1 台	1 台
UPS 接続ケーブル本数	0 本	1 本	2 本	3 本	4 本	5 本	6 本	7 本	8 本	9 本

UPS 拡張ユニット 1 台接続及び UPS 拡張ユニットカスケード接続時

接続システム装置台数	1 台	2 台	3 台	4 台	5 台	6 台	7 台	8 台	9 台	10 台	11 台	12 台	13 台	14 台	15 台
UPS 拡張ユニット	-	1 台	1 台	1 台	1 台	1 台	1 台	1 台	2 台	2 台	2 台	2 台	2 台	2 台	2 台
UPS 接続ケーブル本数	0 本	1 本	2 本	3 本	4 本	5 本	6 本	7 本	8 本	9 本	10 本	11 本	12 本	13 本	14 本

<注意>

UPS へ接続するシステム装置台数の総最大消費電力量 (W) は、UPS の容量 (W 値) を超えないよう台数設定願います。

PowerChute Business Edition (*1)
〔UPS 接続ケーブル付, RoHS 対応〕
(GHS-VSUUP84) ¥16,485(税込)

*1: <PowerChute Business Edition (GHS-VSUUP84) について>

- ・無停電電源装置 (GH-SBUR7216x/GH-SBUR7132x) 対応の管理ソフトです。
- ・無停電電源装置とシステム装置間の UPS 接続ケーブル (1.8m) が標準添付されます。
- ・PowerChute Business Edition は、UPS 毎に 1 つのパッケージが必要です。(15 台/スリットパッケージ)
- ・UPS 標準ポートへ接続の UPS 接続ケーブルは PowerChute Business Edition に添付のケーブルを御使用願います。
〔UPS 接続ケーブル (GH-LU7101/GH-LU7201) は使用出来ません。〕
- ・Windows Server 2003 及び Windows Server 2003 x64 Editions 対応品 (v7.0.5) です。

UPS ラック搭載用金具について

UPS をラックに搭載しない状態で出荷された場合、機器標準添付金具としてラック用 UPS 金具 (日立製) と他社ラック用 UPS 金具 (APC 社製) の 2 種類の金具が添付されます。

ラックと同時購入頂き、工場よりラック搭載出荷する場合には、ラック用 UPS 金具 (日立製) を用いて搭載出荷するため、他社ラック用 UPS 金具 (APC 社製) は添付致しませんのでご注意ください。

お客様先での不要物削減のため、工場にて他社ラック用 UPS 金具 (APC 社製) は破棄させて頂いております。なお、他社ラックへの移設などを考慮し、他社ラック用 UPS 金具 (APC 社製) が必要な場合には「発注時指定事項」にて指示して頂くことにより添付出荷も可能です。必要に応じて指示願います。搭載可能な他社ラックについては、確認願います。

<システム装置および
内蔵オプション編> から
・プロセッサ・メモリー
・拡張ボード・内蔵デバイスなど

<外付けオプション編> から
・ディスプレイ装置, ・スイッチングHUB, ・外付け装置,
・無停電電源装置<タワータイプ用>等

ラックキャビネット編

適応機種					
TS10 AG, BG CG, DG	TS20 AG, BG CG, DG	RS110 AG, BG, CG	RS210 AG, BG	RS220 AG, BG, DG	RS440 AG

・表記の価格は、希望小売価格です。

【おまかせ安心モデル(3年)/標準モデル接続用】

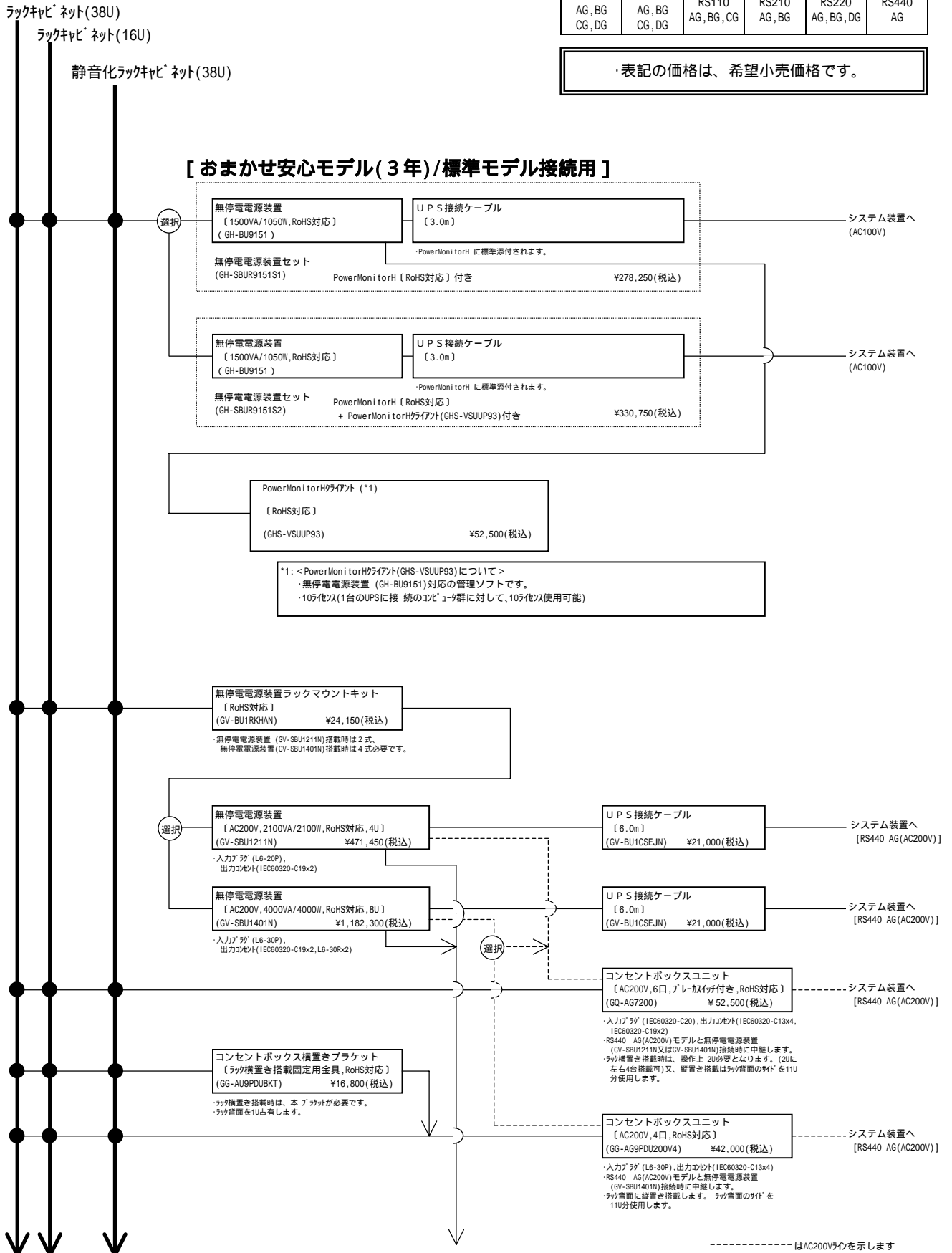

<システム装置および
内蔵オプション編>から
・プロセッサ・メモリー
・拡張ボード・内蔵デバイスなど

<外付けオプション編>から
・ディスプレイ装置、・スイッチングHUB、・外付け装置、
・無停電電源装置<タワータイプ用>等

ラックキャビネット編

ラックキャビネット(38U)
ラックキャビネット(16U)
静音化ラックキャビネット(38U)

適応機種					
TS10 AG, BG CG, DG	TS20 AG, BG CG, DG	RS110 AG, BG, CG	RS210 AG, BG	RS220 AG, BG, DG	RS440 AG

・表記の価格は、希望小売価格です。

