

2. ハードウェア構成図 外付けオプション編

2.1 ディスプレイ装置

・表記の価格は、希望小売価格です。

クワタイ® のシステム装置 (TS20, TS10)

及びラックキャビネット (16U) 搭載の各モデルラックタイプ®

ラックマウント構成の場合は、3章のラックキャビネット編をご参照下さい。

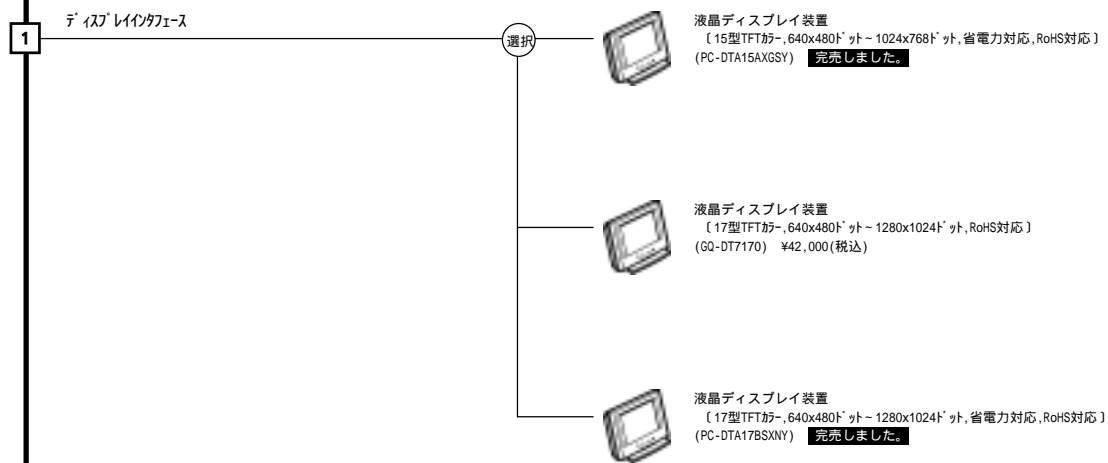

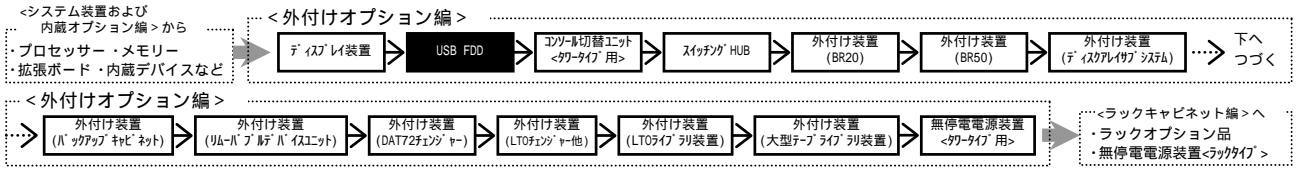

2.2 USBフロッピーディスクドライブ

・表記の価格は、希望小売価格です。

RS440 AG
 RS220 AG, BG, DG
 RS210 AG, BG
 RS110 AG, BG, CG

16

USBインターフェース



USBフロッピーディスクドライブ
 (USB2.0, RoHS対応)
 (GQ-UF8001) ¥10,500(税込)

<USBフロッピーディスクドライブに関する注意事項>

- USBフロッピーディスクドライブ 未搭載装置においては以下の不都合が生じますので、1台に対し最低1台のUSBフロッピーディスクドライブを購入願います。
 - 製品添付のUtility Boot Diskの起動が出来ません。
 - インポート等の外部記録が出来ません。
 - システム装置にFDのデータを読み込み/書き込み出来ません。
 - 拡張ボード現地増設時に拡張ボードに添付のFDデータを読み込み出来ません。
- USBフロッピーディスクドライブの設置方法について
 - システム装置の天板上へ設置が可能です。この場合ラックキャビネットに1Uの空きスペースが必要となります。USBフロッピーディスクドライブを常設の場合は、この方法にて設置します。(USBフロッピーディスクドライブは、システム装置から3U以内に設置可能です。)
 - ラックキャビネットに1Uの空きスペースを確保出来ない場合は、USB FDD簡易搭載用トレイ[GQ-AU7A81]にて簡易設置します。尚、USB FDD簡易搭載用トレイは、ラックキャビネットのドアを開いた状態でのみ使用可能です。

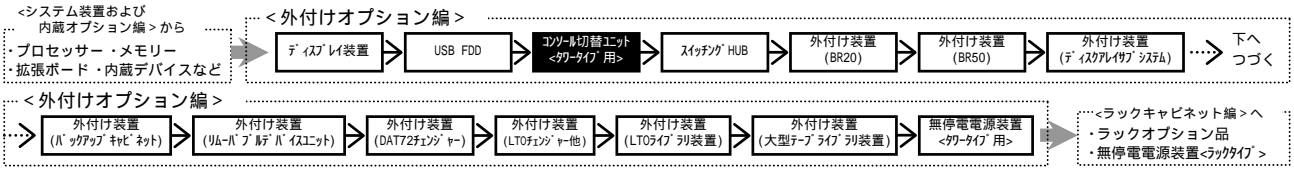

2.3 コンソール切替ユニット<タワータイプ用>

TS20 AG, BG, GC, DG
TS10 AG, BG, GC, DG

・表記の価格は、希望小売価格です。

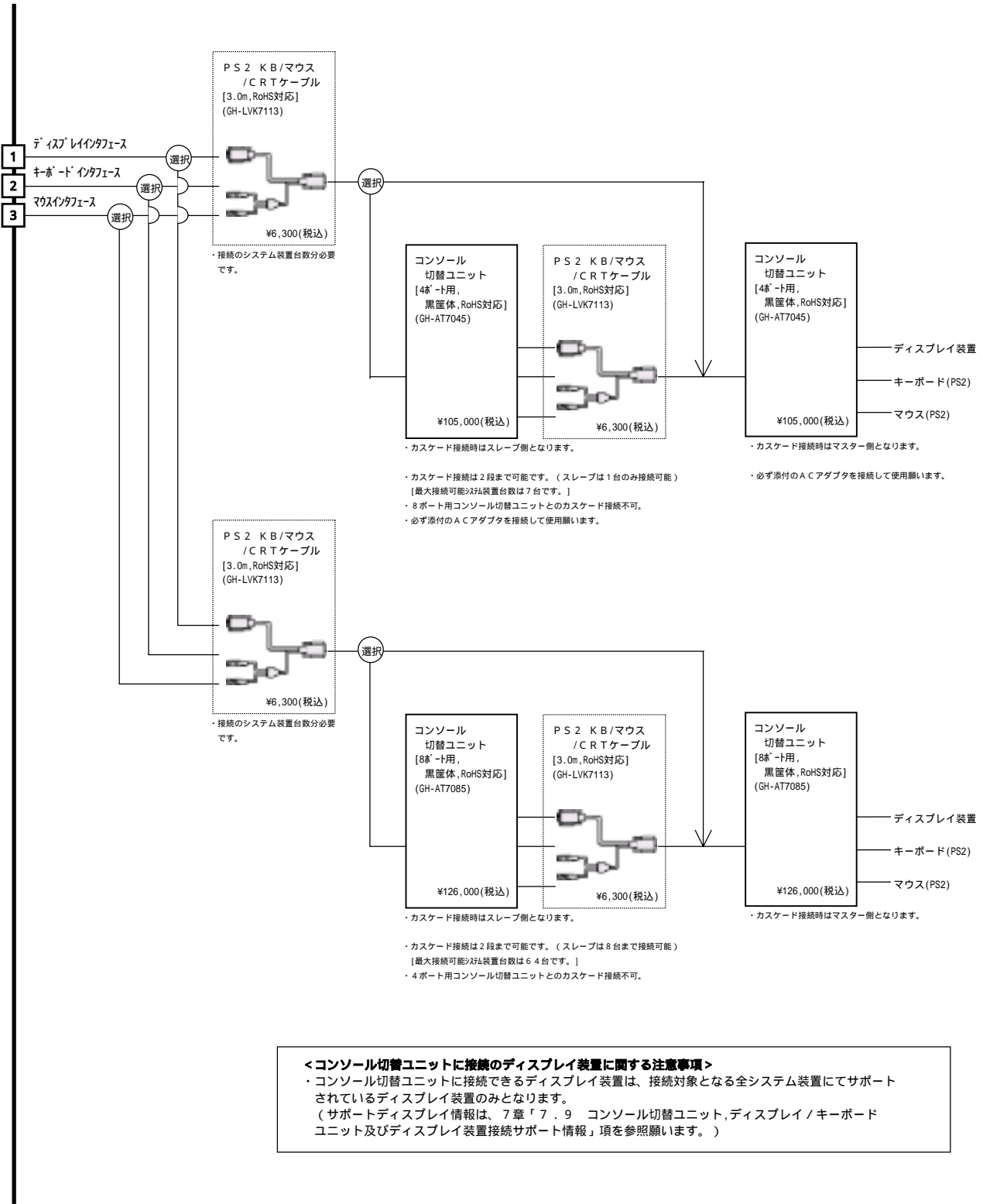

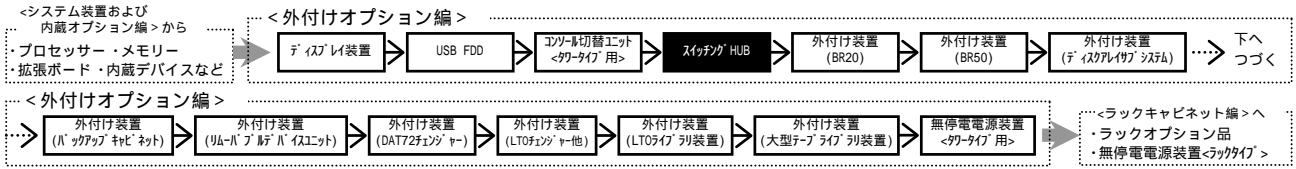

2.4 スイッチングHUB

・表記の価格は、希望小売価格です。

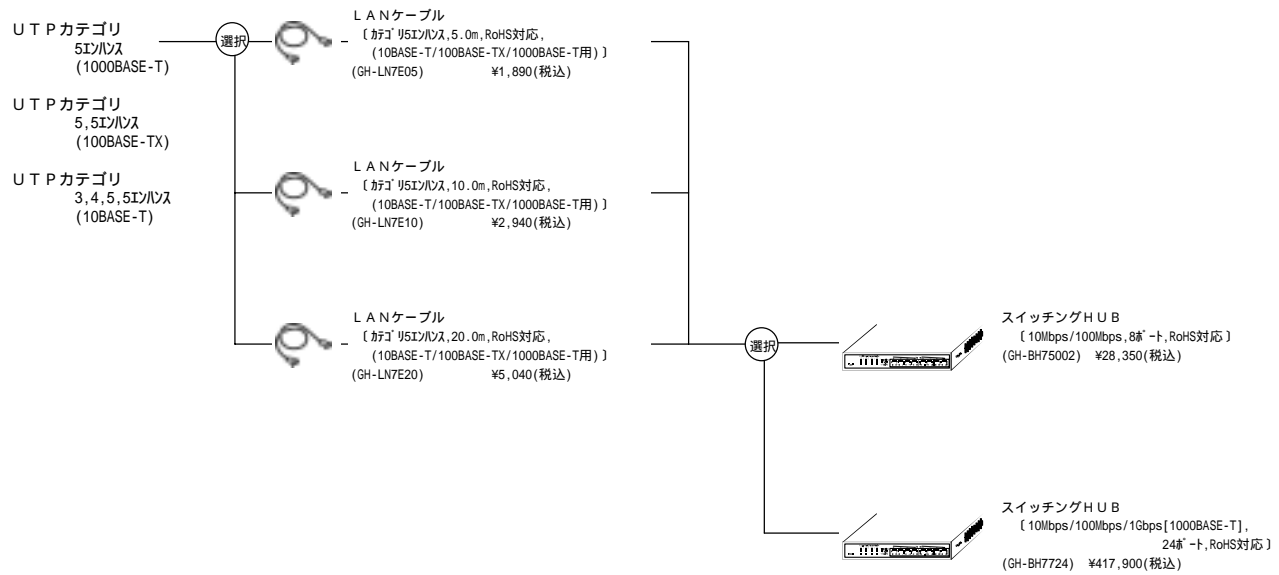

<LANコネクタに関する注意事項>

- LANコネクタからLANケーブルを抜くときは、コネクタやケーブルに無理な力をかけないでください。コネクタやケーブルが破損するおそれがあります。
- RJ45/ISO8877に準拠したLANケーブルを使用ください。準拠しないLANケーブルをLANコネクタに接続した場合、コネクタやケーブルが破損するおそれがあります。

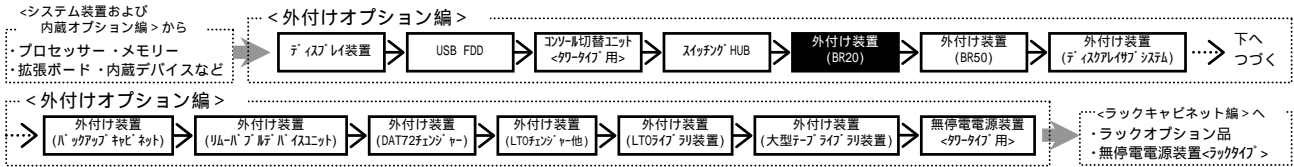

2.5 外付け装置

(1) エントリーディスクアレイ装置 (BR20) <ラックタイプ用>

・表記の価格は、希望小売価格です。

RS440 AG
RS220 AG,BG,DG
RS210 AG,BG
TS20 AG,BG,CG,DG



【Singleコントローラ接続】

(単体接続, クラス構成, 共有ディスク構成)

- SASケーブル [2.0m]
- エントリーディスクアレイ装置 (BR20) に1本標準添付されます。

Singleコントローラでの単体接続, クラス構成, 共有ディスク構成対応のセットです。
セットの内訳についてはエントリーディスクアレイ装置セット構成内訳をご参照ください。
また、追加オプションについては、オプション一覧をご参照ください。

選択

エントリーディスクアレイ装置 (BR20)
[Singleコントローラ, SAS HDD搭載用,
292GB (146GBx3 [SAS] + リザーブディスク), RAID5]
(GH0BR020-R11221) ¥1,583,400(税込)

選択

エントリーディスクアレイ装置 (BR20)
[Singleコントローラ, シリアルATA HDD搭載用,
2TB (500GBx5 [シリアルATA] + リザーブディスク), RAID5]
(GH0BR020-R121231) ¥1,793,400(税込)

選択

エントリーディスクアレイ装置 (BR20)
[Singleコントローラ, SAS HDD搭載用, HDD搭載なし]
(GH0BR020-R111200) ¥1,344,000(税込)

選択

エントリーディスクアレイ装置 (BR20)
[Singleコントローラ, シリアルATA HDD搭載用, HDD搭載なし]
(GH0BR020-R121200) ¥1,643,250(税込)

【Dualコントローラ接続】

(単体接続, クラス構成, 共有ディスク構成)

- SASケーブル [2.0m]
- エントリーディスクアレイ装置 (BR20) に2本標準添付されます。

Dualコントローラでの単体接続, クラス構成, 共有ディスク構成対応のセットです。
セットの内訳についてはエントリーディスクアレイ装置セット構成内訳をご参照ください。
また、追加オプションについては、オプション一覧をご参照ください。

選択

エントリーディスクアレイ装置 (BR20)
[Dualコントローラ, SAS HDD搭載用,
292GB (146GBx3 [SAS] + リザーブディスク), RAID5]
(GH0BR020-R112222) **完売しました。**

選択

エントリーディスクアレイ装置 (BR20)
[Dualコントローラ, シリアルATA HDD搭載用,
2TB (500GBx5 [シリアルATA] + リザーブディスク), RAID5]
(GH0BR020-R122232) **完売しました。**

選択

エントリーディスクアレイ装置 (BR20)
[Dualコントローラ, SAS HDD搭載用, HDD搭載なし]
(GH0BR020-R112200) **完売しました。**

選択

エントリーディスクアレイ装置 (BR20)
[Dualコントローラ, シリアルATA HDD搭載用, HDD搭載なし]
(GH0BR020-R122200) **完売しました。**

<ご注意>

同一システム装置へBR20とBR50及びディスクアレイサブシステムの混在接続はできません。
同一システム装置に接続可能なBR20の台数は最大2台となります。

サポートOS : Windows Server 2003 R2, Enterprise x64 Edition (SPなし/SP2) / Windows Server 2003 R2, Standard x64 Edition (SPなし/SP2) /
Windows Server 2003 R2, Enterprise Edition (SPなし/SP2) / Windows Server 2003 R2, Standard Edition (SPなし/SP2) /
Windows Server 2003, Enterprise x64 Edition (SPなし/SP2) / Windows Server 2003, Standard x64 Edition (SPなし/SP2) /
Windows Server 2003, Enterprise Edition (SP1/SP2) / Windows Server 2003, Standard Edition (SP1/SP2)

- エントリーディスクアレイ装置オプション一覧 -

項番	形名	品名	価格	備考
1	GH-UH70734YEX	内蔵ハードディスク (73GB)	¥94,500(税込)	工場増設用, SAS, 15000r/min
2	GH-UH70734YRX	内蔵ハードディスク (73GB)	¥94,500(税込)	リザーブディスク用, SAS, 15000r/min
3	GH-UH70734Y	内蔵ハードディスク (73GB)	¥94,500(税込)	現地増設用, SAS, 15000r/min
4	GH-UH71464YEX	内蔵ハードディスク (146GB)	¥94,500(税込)	工場増設用, SAS, 15000r/min
5	GH-UH71464YRX	内蔵ハードディスク (146GB)	¥94,500(税込)	リザーブディスク用, SAS, 15000r/min
6	GH-UH71464Y	内蔵ハードディスク (146GB)	¥94,500(税込)	現地増設用, SAS, 15000r/min
7	GH-UH7500YEX	内蔵ハードディスク (500GB)	¥105,000(税込)	工場増設用, シリアルATA, 7200r/min
8	GH-UH7500YRX	内蔵ハードディスク (500GB)	¥105,000(税込)	リザーブディスク用, シリアルATA, 7200r/min
9	GH-UH7500Y	内蔵ハードディスク (500GB)	¥105,000(税込)	現地増設用, シリアルATA, 7200r/min
10	GH-CA7B20	ディスクアレイコントローラボード	¥383,250(税込)	現地増設用
11	GH-LA7B02	SASケーブル	¥26,250(税込)	2.0m
12	GHS-VSS7B054	スタアビユーバスマネージャー	¥525,000(税込)	二重化ソフトウェア

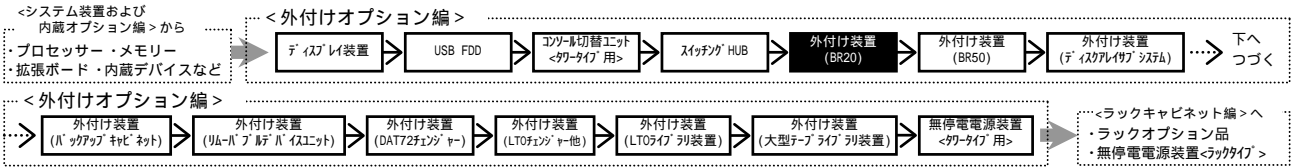

・表記の価格は、希望小売価格です。

- 内蔵ハードディスク接続図 -

B R 2 0 筐体 (SAS HDD用)
GHOBRO20-R11xxxx
・オプションに標準構成されます。

同一筐体内へは同一容量のHDDを選択願います。
(容量の異なるHDDの混在接続は不可)



内蔵ハードディスク

[73GB, SAS (15000r/min), ネットワーク対応]
(GH-UH70734YEX/GH-UH70734YRX) ¥94,500(税込)
(GH-UH70734Y) ¥94,500(税込)

・GH-UH7xxxxEXは工場増設用、GH-UH7xxxxRXはオプショングラフィック用、GH-UH7xxxxは現地増設用です。

内蔵ハードディスク

[146GB, SAS (15000r/min), ネットワーク対応]
(GH-UH71464YEX/GH-UH71464YRX) ¥94,500(税込)
(GH-UH71464Y) ¥94,500(税込)

・GH-UH7xxxxEXは工場増設用、GH-UH7xxxxRXはオプショングラフィック用、GH-UH7xxxxは現地増設用です。

B R 2 0 筐体 (SATA HDD用)
GHOBRO20-R12xxxx
・オプションに標準構成されます。



内蔵ハードディスク

[500GB, SATA (7200r/min), ネットワーク対応]
(GH-UH7500YEX/GH-UH7500YRX) ¥105,000(税込)
(GH-UH7500Y) ¥105,000(税込)

・GH-UH7xxxxEXは工場増設用、GH-UH7xxxxRXはオプショングラフィック用、GH-UH7xxxxは現地増設用です。

<搭載条件一覧表>

品名	形名	拡張ストレージベイ (*1)												
		1	2	3	4	5	6	7	8	9	10	11	12	
内蔵ハードディスク (73GB [SAS], 15000r/min)	GH-UH70734Y													
内蔵ハードディスク (146GB [SAS], 15000r/min)	GH-UH71464Y													
内蔵ハードディスク (500GB [SATA], 7200r/min)	GH-UH7500Y													

(凡例) : 搭載可 (搭載優先順位)
x : 搭載不可

*1: 同一筐体内への搭載HDDは、同一容量のHDDを選択願います。(容量の異なるHDDの混在搭載は不可)
又、拡張ストレージベイ1~12へのHDD搭載は、拡張ストレージベイ1 2 3 ... 11 12の順におこないます。

<ご注意>

- ・ハードディスクの最低搭載台数は、3台となります。必ず3台以上のハードディスク構成でRAID構築願います。
- ・サポートのRAIDレベルは、RAID1, RAID5, RAID10です。標準のRAID5以外の設定をご希望される場合、弊社営業経路にて発注時指定事項をご記入ください。RAID5以外(RAID1, RAID10)の設定を希望の場合、別途RAID設定サービス(SD-41A1-N10G)を購入願います。
- ・1個のLUNに対し2199GBを越えるRAIDを構築することはできません。搭載のハードディスク容量が2199GBを越える場合はLUNを2個以上に分割する必要があります。

- エントリーディスクアレイ装置接続図 -

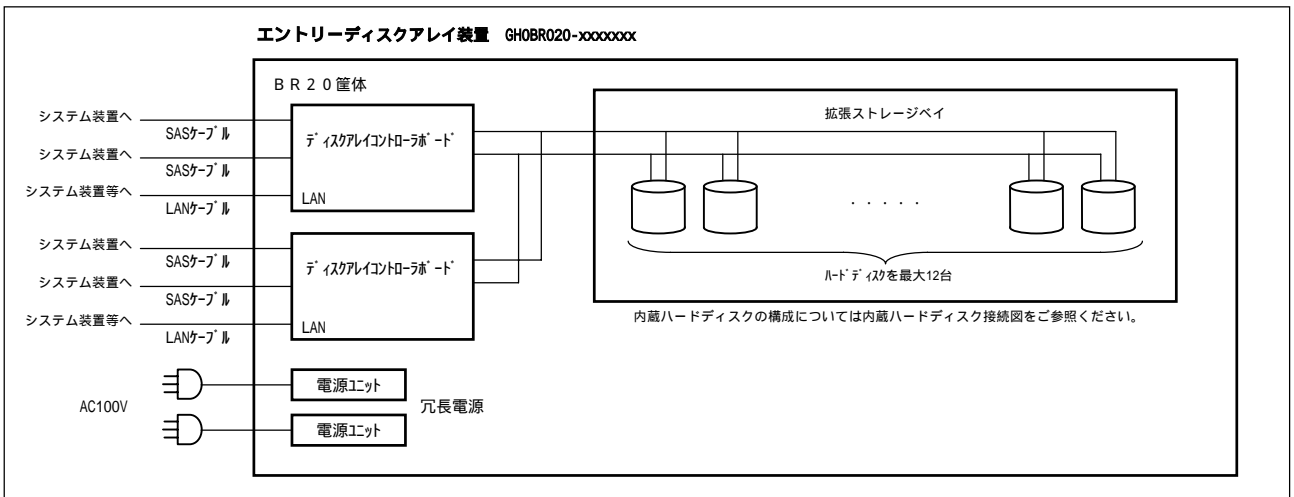

- エントリーディスクアレイ装置セット構成品内訳 -

セット形名	セット形名の内訳										
	BR20筐体		電源ユニット	HDDユニット	ラックマウント	ディスプレイコントローラボード	ハードディスク 146GB [SAS]		ハードディスク 500GB [SATA]		SASケーブル (2.0m)
	SAS HDD搭載用	SATA HDD搭載用					GH-CA7B20	GH-UH71464YEX	GH-UH71464YRX	GH-UH7500YEX	
GHOBRO20-R111221	x1	-	x2	x12	x1	x1	x3	x1	-	-	x1
GHOBRO20-R121231	-	x1	x2	x12	x1	x1	-	-	x5	x1	x1
GHOBRO20-R111200	x1	-	x2	x12	x1	x1	-	-	-	-	-
GHOBRO20-R121200	-	x1	x2	x12	x1	x1	-	-	-	-	-
GHOBRO20-R112222	x1	-	x2	x12	x1	x2	x3	x1	-	-	x2
GHOBRO20-R122232	-	x1	x2	x12	x1	x2	-	-	x5	x1	x2
GHOBRO20-R112200	x1	-	x2	x12	x1	x2	-	-	-	-	-
GHOBRO20-R122200	-	x1	x2	x12	x1	x2	-	-	-	-	-

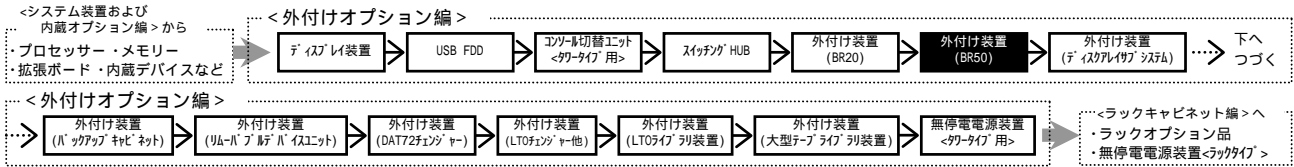

(2) エントリーストレージ (BR50) <ラックタイプ>

・表記の価格は、希望小売価格です。

RS440 AG
RS220 AG, BG, DG
RS210 AG, BG
TS20 AG, BG, CG, DG

【RAID設定済みモデル/Dualコントローラ】

Fibreケーブル
[5.0m]
・エントリーストレージ (BR50) に2本標準
添付されます。



エントリーストレージ (BR50)
[Dualコントローラ, 250GBx6[SATA]] HDD搭載,
HDD \ 15\ 1, \ クワタイク (4U)]
(GG0BR050-D4256NN) ¥3,265,500(税込)

オプション選択

ハードディスク
[250GB, SATA(7200r/min)]
(GG-UH9E2S250EX) ¥157,500(税込)
(GG-UH9E2S250) ¥157,500(税込)

Performance Monitor
(GVS-ESU9PE1PM) ¥84,000(税込)

Copy-on-write
Snapshot replication
(GVS-ESU9PE1SR) ¥693,000(税込)

<標準設定RAID構成表>

搭載HDD数	標準RAID設定
6台	5台(RAID5) + 1台(アレイ)
7台	6台(RAID5) + 1台(アレイ)
8台	4台(RAID5) + 3台(RAID5) + 1台(アレイ)
9台	4台(RAID5) + 4台(RAID5) + 1台(アレイ)
10台	5台(RAID5) + 4台(RAID5) + 1台(アレイ)
11台	5台(RAID5) + 5台(RAID5) + 1台(アレイ)
12台	6台(RAID5) + 5台(RAID5) + 1台(アレイ)
13台	6台(RAID5) + 6台(RAID5) + 1台(アレイ)
14台	5台(RAID5) + 4台(RAID5) + 4台(RAID5) + 1台(アレイ)
15台	5台(RAID5) + 5台(RAID5) + 4台(RAID5) + 1台(アレイ)

<ハードディスク搭載条件表>

品名	形名	ストレージベイ															
		1	2	3	4	5	6	7	8	9	10	11	12	13	14	15	
ハードディスク (250GB[SATA], 7200r/min)	GG-UH9E2S250																

(凡例) : 標準搭載
: 搭載可
x : 搭載不可

- エントリーストレージ (BR50) 接続図 -

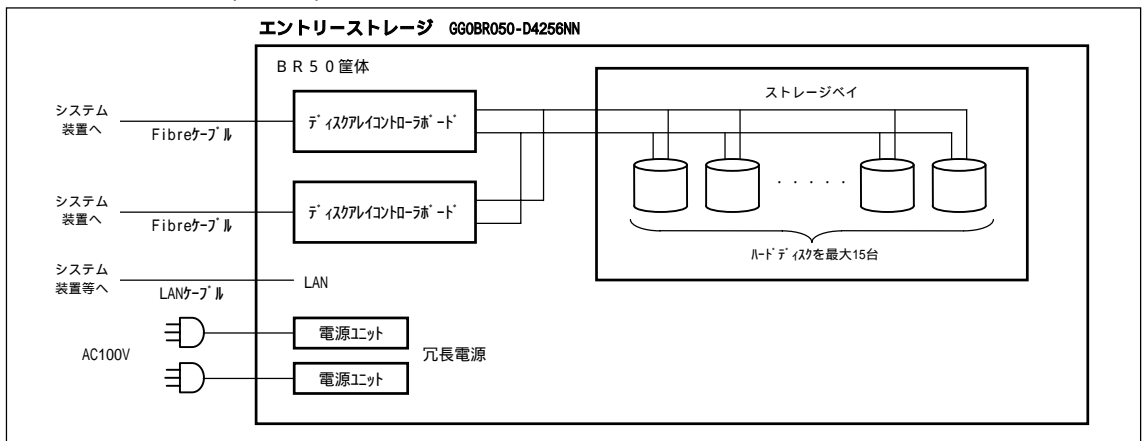

<ご注意>

- ・BR50では、装置に最低1台のスペアディスク搭載が必須です。工場出荷時は、1台以上のスペアディスクを割り当て出荷します。
- ・サポートのRAIDレベルは、RAID1, RAID5, RAID6, RAID1+0です。標準設定のRAID構成以外の設定を希望の場合、RAID設定サービスはありませんので、顧客にてRAID設定が必要となります。
(RAID5では7台以下の構成で、RAID6では14台以下の構成で設定願います。)
- ・外付けFibre Channelスイッチを使用したシステム構成は不可です。
- ・同一システム装置へBR50とBR20及びディスクアレイサブシステムの混在接続はできません。
- ・サポートOS : Windows Server 2003 R2, Enterprise x64 Edition (SPなし/SP2) / Windows Server 2003 R2, Standard Edition (SPなし/SP2) / Windows Server 2003 R2, Enterprise Edition (SPなし/SP2) / Windows Server 2003 R2, Standard Edition (SPなし/SP2) / Windows Server 2003, Enterprise x64 Edition (SPなし/SP2) / Windows Server 2003, Standard Edition (SPなし/SP2) / Windows Server 2003, Enterprise Edition (SP1/SP2) / Windows Server 2003, Standard Edition (SP1/SP2)

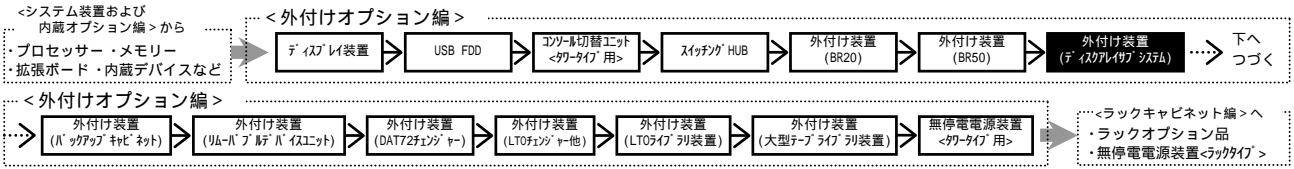

(3) - 1 ディスクアレイサブシステム(Hitachi AMS/WMS/SMSシリーズ) Fibre Channelボード経由直結接続及びFabric Switch接続

RS440 AG
RS220 AG, BG, DG
RS210 AG, BG
TS20 AG, BG, CG, DG

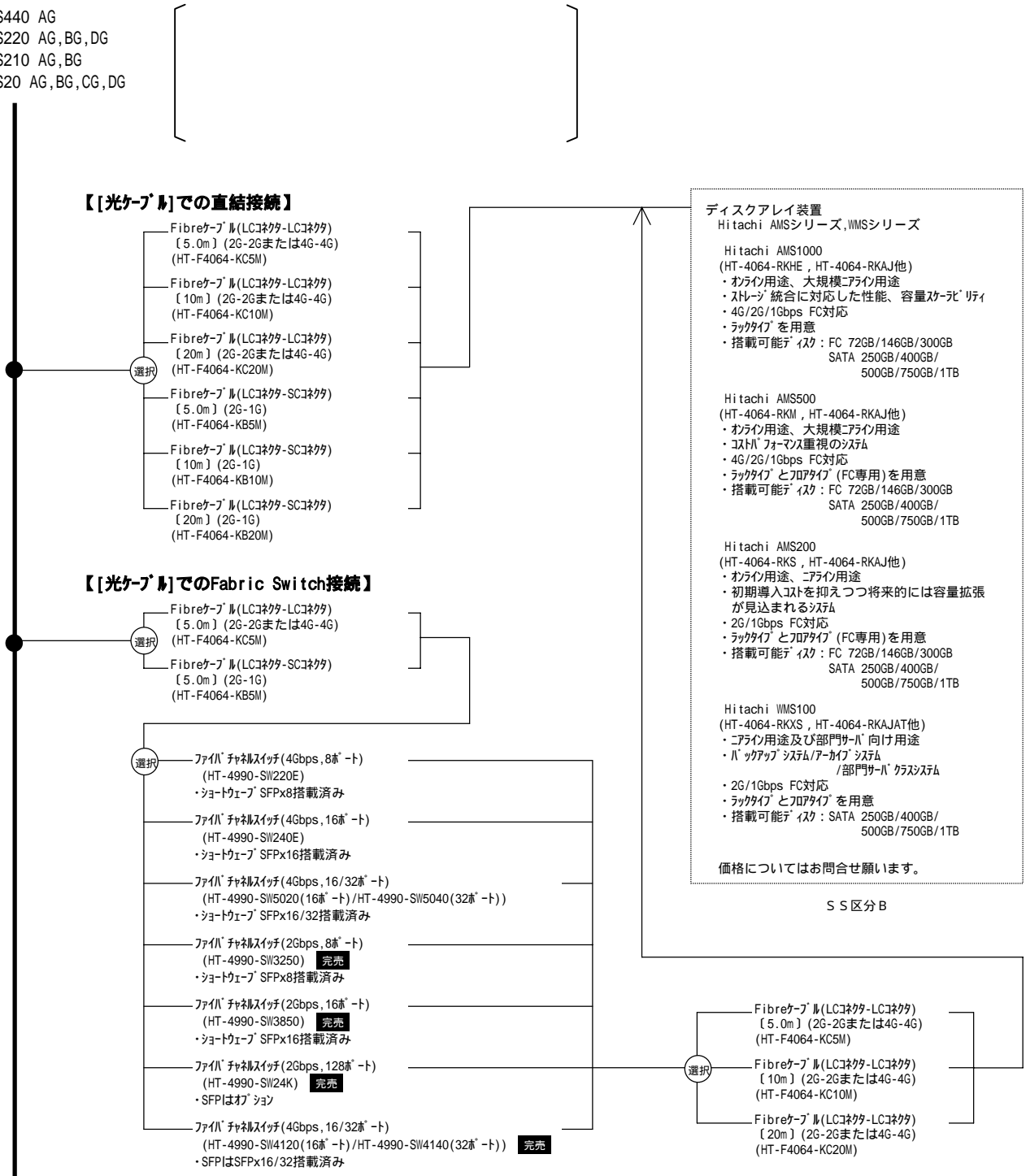

・Hitachi AMS/WMSシリーズは、(SS区分B)です。詳細はお問い合わせ下さい。

・Hitachi AMS/WMSシリーズは、HA8000サーバ接続用ライセンス(Windows/Linux): HT-F4063-LHA8 をDisk Array 1台につき1式手配が必要です。また、他OSのサーバも接続するヘテロ環境でご使用になる場合には、接続するサーバOSの種類分接続ライセンス手配が必要です。

・Hitachi AMS/WMSシリーズのラックタイプは、別途ラックレール(HA8000仕様用): HT-F4063-URHT7)が必要です。

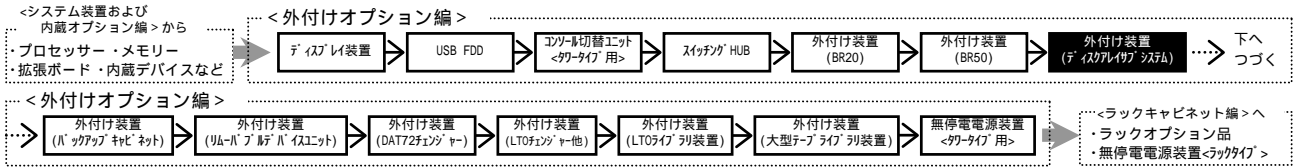

RS440 AG
RS220 AG, BG, DG
RS210 AG, BG
TS20 AG, BG, CG, DG

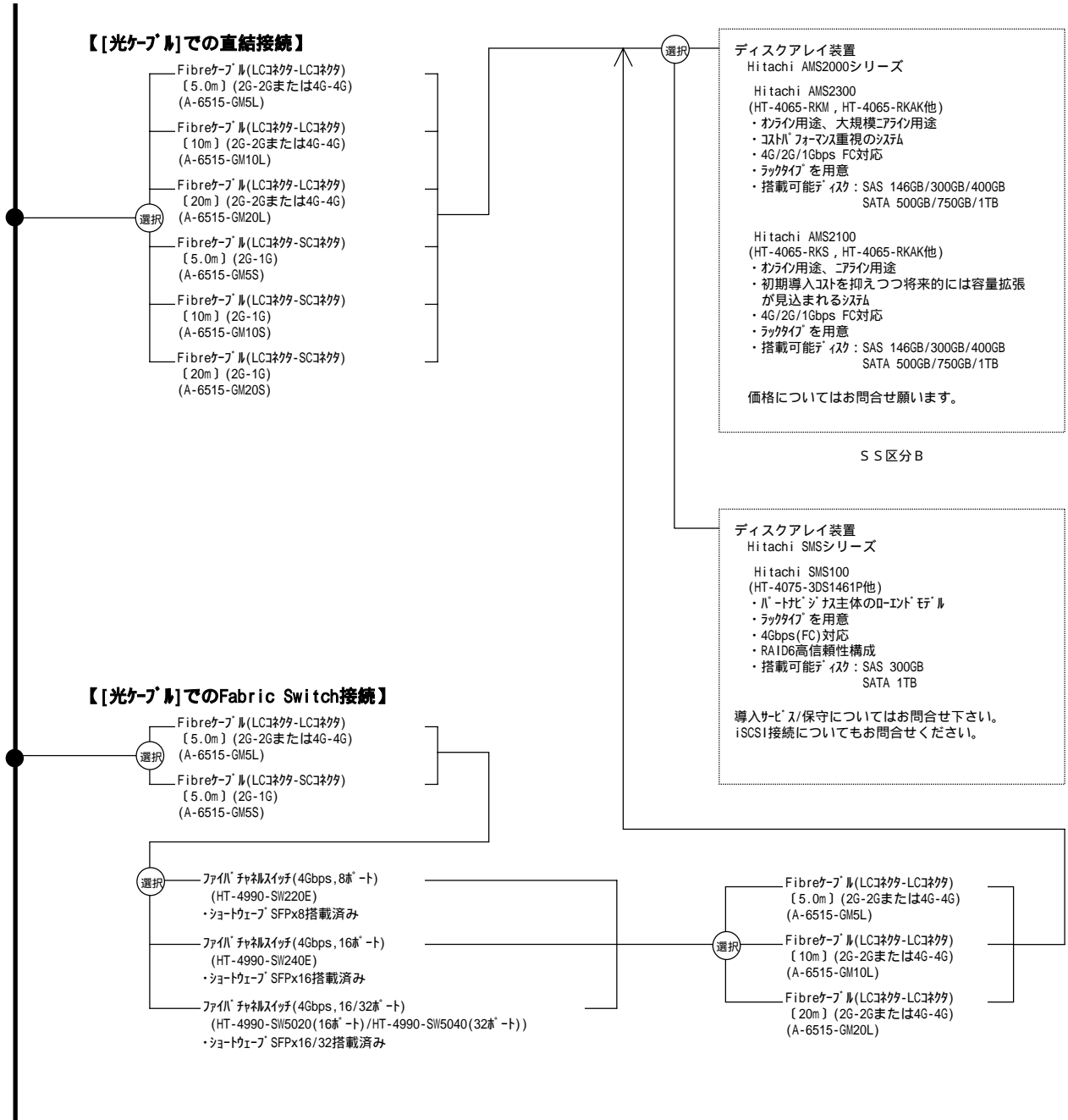

・Hitachi AMS2000シリーズは、(SS区分B)です。詳細はお問い合わせ下さい。
・Hitachi AMS2000シリーズは、HA8000サーバ接続用ライセンス(Windows/Linux): HT-F4063-LHA8 をDisk Array 1台につき1式手配が必要です。また、他OSのサーバも接続するヘテロ環境でご使用になる場合には、接続するサーバOSの種類分接続ライセンス手配が必要です。
・Hitachi AMS2000シリーズのラックタイプは、別途ラックレール(HA8000専用): HT-F4063-URHT7)が必要です。

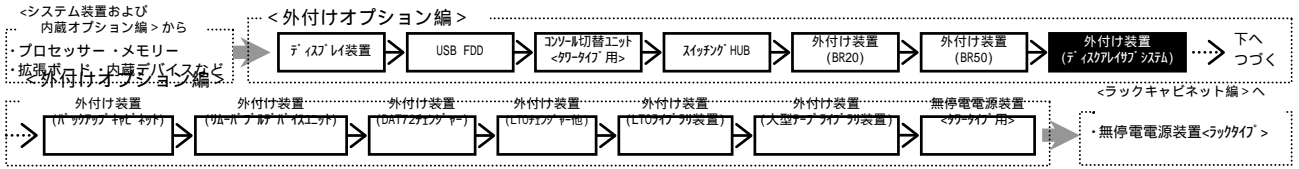

(3)-2 ディスクアレイサブシステム(Hitachi USP/NSC/USP V/USP VM) Fibre Channelボード経由単体接続及びクラスタ接続構成

RS440 AG
RS220 AG, BG, DG
RS210 AG, BG
TS20 AG, BG, CG, DG

・ A-xxxx形式の価格は、標準価格です。

【光ケーブル】での単体接続

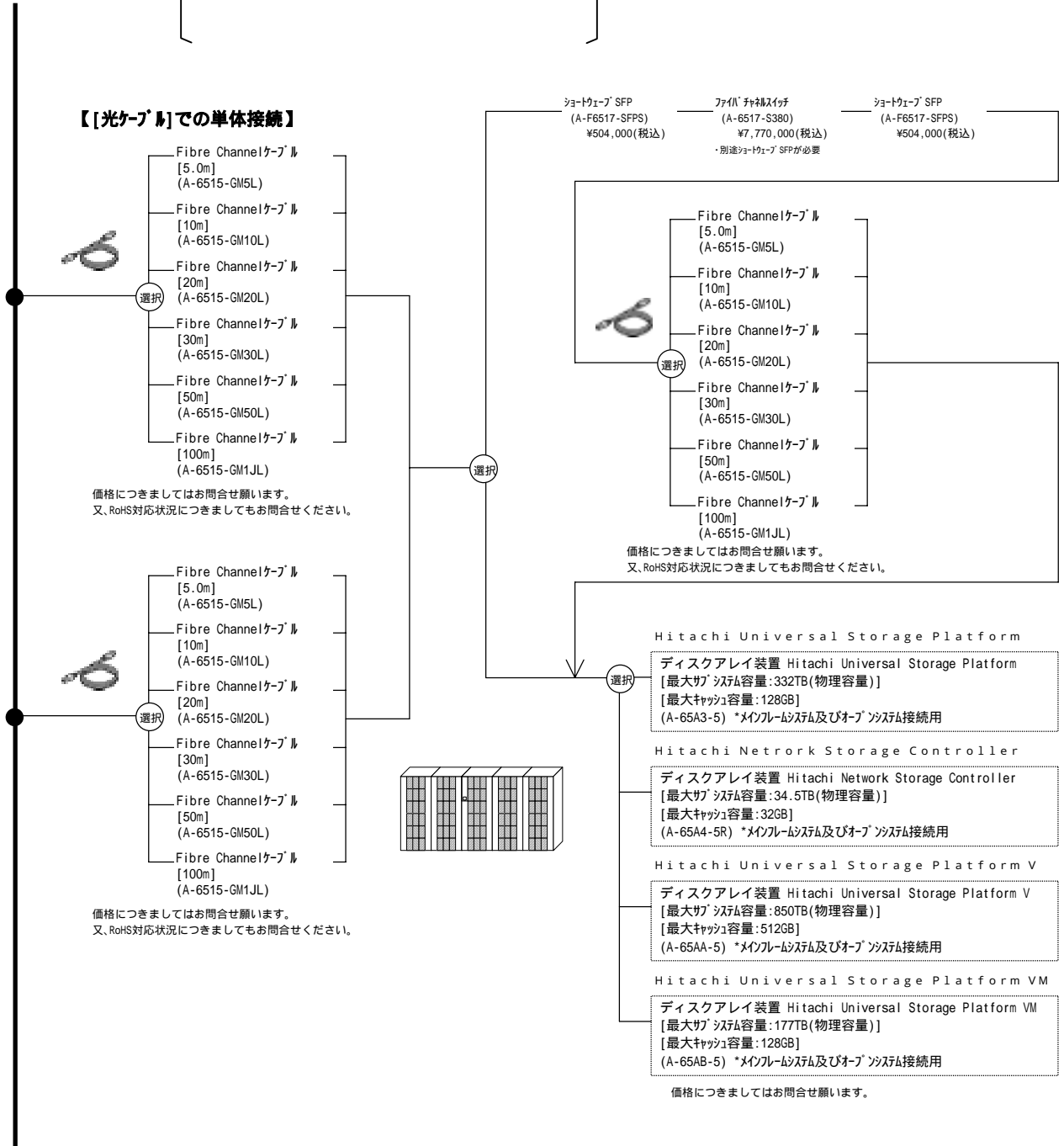

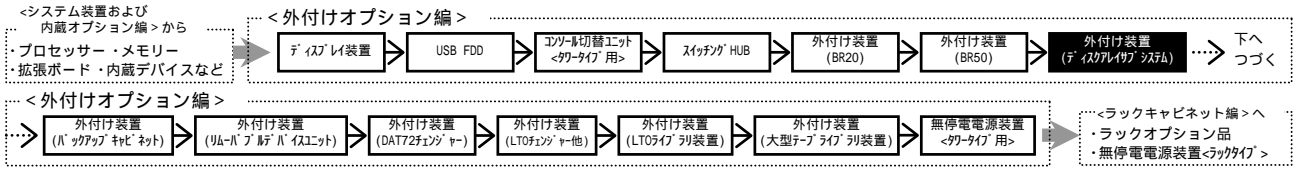

(3) - 3 ディスクアレイサブシステム(Hitachi TMS)

Fibre Channelボード経由直結接続及びFabric Switch接続

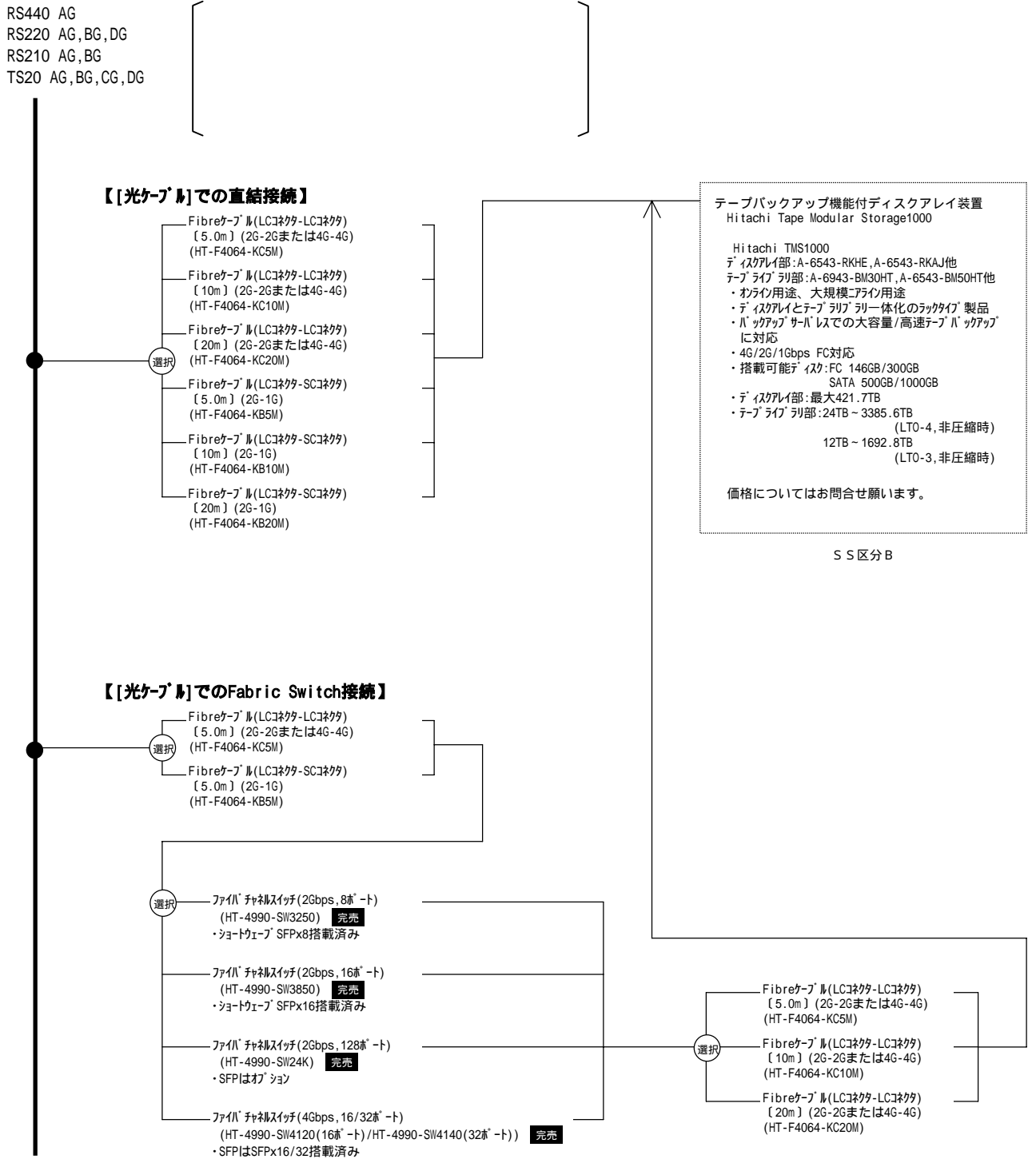

・Hitachi TMS1000は、HA8000サーバ接続用ライセンス(Windows/Linux): HT-F4063-LHA8 をDisk Array 1台につき1式手配が必要です。また、他OSのサーバも接続するヘテロ環境でご使用になる場合には、接続するサーバOSの種類分接続ライセンス手配が必要です。
・Hitachi TMS1000は、2種類(38U/42U)の専用ラック筐体を用意しております。その他のラックへの搭載可否については、お問い合わせ下さい。

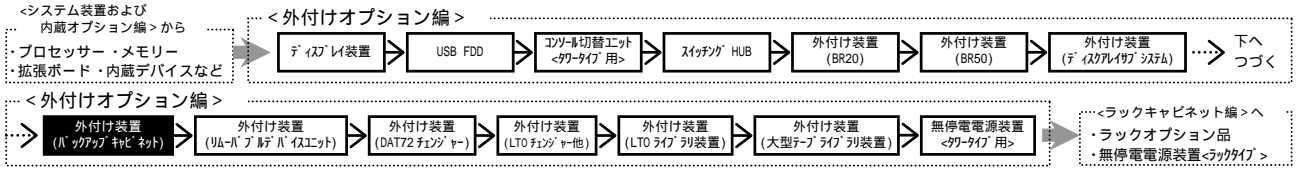

(4) バックアップキャビネット <タータイプ用>

・[カスタム]はカスタムメイド対象製品です。
 ・表記の価格は、希望小売価格です。

TS20 AG, BG, CG, DG
 TS10 AG, BG, CG, DG

<ご注意>
 バックアップキャビネットセット接続可能台数は、接続するシステム装置に搭載可能 S C S I ボード数迄です。
 詳細は、各システム装置の【拡張ボード】項を参照願います。
 (2台目以降接続時は、SCSIボードも別途必要です。)

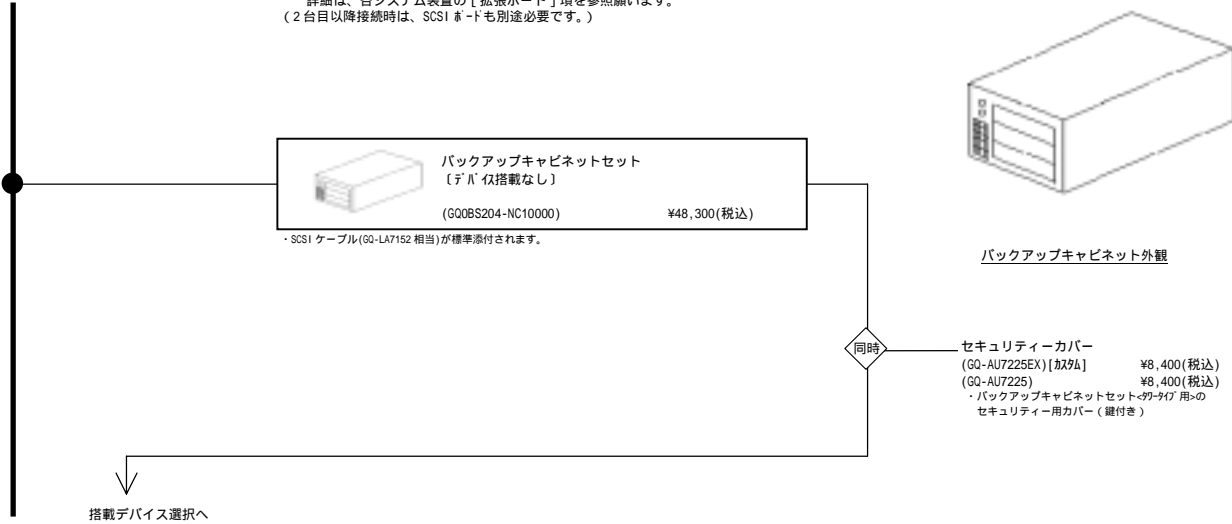

<ラックタイプ用>

RS440 AG
 RS220 AG, BG, DG
 RS210 AG, BG
 RS110 BG, CG
 TS20 AG, BG, CG, DG
 TS10 AG, BG, CG, DG

<ご注意>
 バックアップキャビネットセット接続可能台数は、接続するシステム装置に搭載可能 S C S I ボード数迄です。
 詳細は、各システム装置の【拡張ボード】項を参照願います。
 (2台目以降接続時は、SCSIボードも別途必要です。)

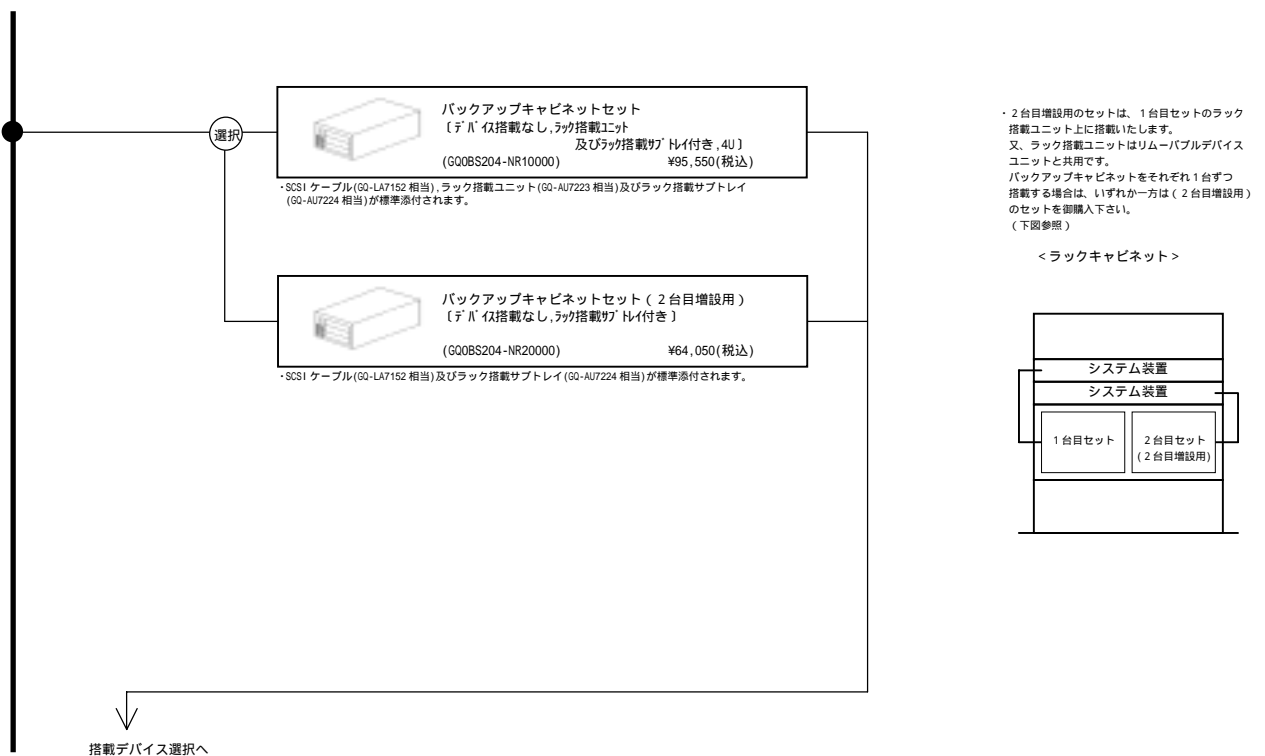

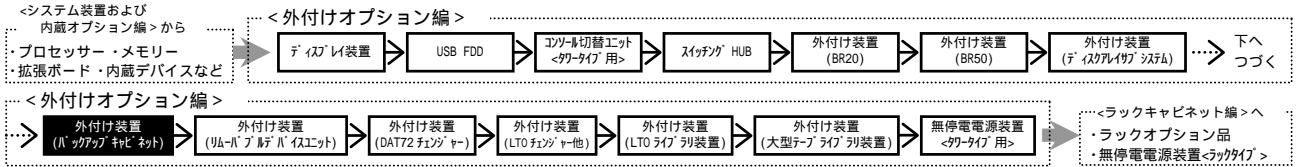

搭載デバイス選択

<注意>
 記載のデバイスは、バックアップキャビネット筐体へ
 搭載されます。

・[カスタム]はカスタムメイド対象製品です。
 ・表記の価格は、希望小売価格です。

選択 内蔵 DAT (DAT72)

バックアップソフトウェア	バックアップデバイス 内蔵 DAT 〔DAT72(非/圧縮:36/72GB)〕 ・メディア(DDSフォーマット)〔HS-4/170S〕x10巻付き	内蔵 DAT 〔DAT72(非/圧縮:36/72GB)〕
BrightStor ARCserve Backup r11.5 for Windows + Disaster Recovery Option + Agent for Open Files + Universal Client Agent for Windows〔5ライセンス〕 (RT-1242C-1184/RT-1242C-1A84/ RT-1242C-1G84/RT-1242C-2P84 相当をバンドル)	内蔵 DAT セット (GQ-SUD7732WR3NEX) [カスタム] ¥559,650(税込)	内蔵 DAT セット (GQ-SUD7732OR3NEX) [カスタム] ¥528,150(税込)
BrightStor ARCserve Backup r11.5 for Windows + Disaster Recovery Option + Universal Client Agent for Windows〔5ライセンス〕 (RT-1242C-1184/RT-1242C-1A84/RT-1242C-2P84 相当をバンドル)	内蔵 DAT セット (GQ-SUD7732WR2NEX) [カスタム] ¥483,000(税込)	内蔵 DAT セット (GQ-SUD7732OR2NEX) [カスタム] ¥451,500(税込)
BrightStor ARCserve Backup r11.5 for Windows + Universal Client Agent for Windows〔5ライセンス〕 (RT-1242C-1184/RT-1242C-2P84 相当をバンドル)	内蔵 DAT セット (GQ-SUD7732WR1NEX) [カスタム] ¥416,850(税込)	内蔵 DAT セット (GQ-SUD7732OR1NEX) [カスタム] ¥385,350(税込)
BrightStor ARCserve Backup r11.5 for Windows + Disaster Recovery Option + Agent for Open Files (RT-1242C-1184/RT-1242C-1A84/RT-1242C-1G84 相当をバンドル)	内蔵 DAT セット (GQ-SUD7732WRFNEX) [カスタム] ¥412,650(税込)	内蔵 DAT セット (GQ-SUD7732ORFNEX) [カスタム] ¥381,150(税込)
BrightStor ARCserve Backup r11.5 for Windows + Disaster Recovery Option (RT-1242C-1184/RT-1242C-1A84 相当をバンドル)	内蔵 DAT セット (GQ-SUD7732WRNEX) [カスタム] ¥336,000(税込)	内蔵 DAT セット (GQ-SUD7732ORNEX) [カスタム] ¥304,500(税込)
BrightStor ARCserve Backup r11.5 for Windows (RT-1242C-1184 相当をバンドル)	内蔵 DAT セット (GQ-SUD7732WRNEX) [カスタム] ¥269,850(税込)	内蔵 DAT セット (GQ-SUD7732ORNEX) [カスタム] ¥238,350(税込)
JP1/VERITAS Backup Exec 11d for Windows Servers + Intelligent Disaster Recovery Option + Advanced Open File (RT-1V25-K5W110/RT-1V25-K5WT10/RT-1V25-K5WE20 相当をバンドル)	内蔵 DAT セット (GQ-SUD7732WPANEX) [カスタム] ¥465,150(税込)	内蔵 DAT セット (GQ-SUD7732OPANEX) [カスタム] ¥433,650(税込)
JP1/VERITAS Backup Exec 11d for Windows Servers + Intelligent Disaster Recovery Option (RT-1V25-K5W110/RT-1V25-K5WT10 相当をバンドル)	内蔵 DAT セット (GQ-SUD7732WRNEX) [カスタム] ¥362,250(税込)	内蔵 DAT セット (GQ-SUD7732ORNEX) [カスタム] ¥330,750(税込)
JP1/VERITAS Backup Exec 11d for Windows Servers (RT-1V25-K5W110 相当をバンドル)	内蔵 DAT セット (GQ-SUD7732WPONEX) [カスタム] ¥259,350(税込)	内蔵 DAT セット (GQ-SUD7732OPONEX) [カスタム] ¥227,850(税込)
バックアップソフトウェアなし	内蔵 DAT セット (GQ-SUD7732WONEX) [カスタム] ¥152,250(税込)	内蔵 DAT セット (GQ-SUD7732OONEX) [カスタム] ¥120,750(税込)
	内蔵 DAT セット (GQ-SUD7732WON) [カスタム] ¥152,250(税込)	内蔵 DAT セット (GQ-SUD7732OON) [カスタム] ¥120,750(税込)

・内蔵メディアの対応 OS 情報及び対応メディアの情報は、[7.3 バックアップメディア情報]項を参照願います。

テープメディアセット

HA8000 シリーズ 推奨メディア	10巻パック	30巻パック	60巻パック
内蔵 DAT / 内蔵 DAT チェンジャー (DAT72) 用	DDS カートリッジ Maxell:HS-4/170S	GQ-SAY7DAT1210 ¥31,500(税込)	GQ-SAY7DAT1230 ¥94,500(税込)
		GQ-SAY7DAT1260 ¥189,000(税込)	

クリーニングテープセット

HA8000 シリーズ 推奨メディア	5巻パック
内蔵 DAT / 内蔵 DAT チェンジャー (DAT72) 用	クリーニングカートリッジ Maxell:HS-4/CL GQ-AV7DATCL1 ¥8,190(税込)

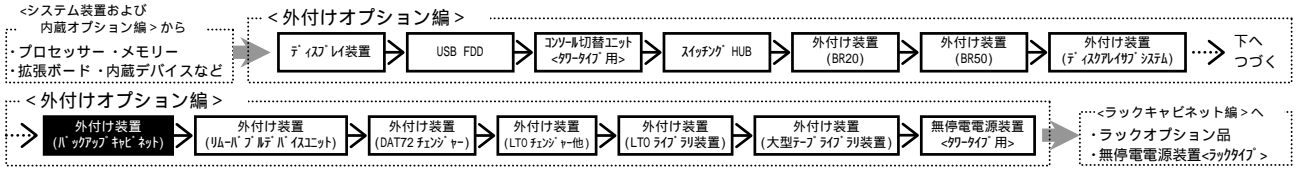

・[加付]はカスタムメイド対象製品です。
 ・表記の価格は、希望小売価格です。

内蔵DATチェンジャー (DAT72) [タワータイプのバックアップキャビネットへのみ選択可]

バックアップソフトウェア	バックアップデバイス	内蔵DATチェンジャー [DAT72(非/圧縮:36/72GB),6連装] ・拡張ストレージを2ベイ使用します。 ・メディア(DDSテープ-トレッ [HS-4/170S])x20巻付き	内蔵DATチェンジャー [DAT72(非/圧縮:36/72GB),6連装] ・拡張ストレージを2ベイ使用します。
BrightStor ARCserve Backup r11.5 for Windows + Disaster Recovery Option + Agent for Open Files + Universal Client Agent for Windows[5タイプ] (RT-1242C-1184/RT-1242C-1A84/ RT-1242C-1G84/RT-1242C-2P84 相当をバインド)	内蔵DATチェンジャーセット (GQ-SUD7746WR3NEX) [加付] ¥804,300(税込)	内蔵DATチェンジャーセット (GQ-SUD7746OR3NEX) [加付] ¥741,300(税込)	
BrightStor ARCserve Backup r11.5 for Windows + Disaster Recovery Option + Universal Client Agent for Windows[5タイプ] (RT-1242C-1184/RT-1242C-1A84/RT-1242C-2P84 相当をバインド)	内蔵DATチェンジャーセット (GQ-SUD7746WR2NEX) [加付] ¥727,650(税込)	内蔵DATチェンジャーセット (GQ-SUD7746OR2NEX) [加付] ¥664,650(税込)	
BrightStor ARCserve Backup r11.5 for Windows + Universal Client Agent for Windows[5タイプ] (RT-1242C-1184/RT-1242C-2P84 相当をバインド)	内蔵DATチェンジャーセット (GQ-SUD7746WR1NEX) [加付] ¥661,500(税込)	内蔵DATチェンジャーセット (GQ-SUD7746OR1NEX) [加付] ¥598,500(税込)	
BrightStor ARCserve Backup r11.5 for Windows + Disaster Recovery Option + Agent for Open Files (RT-1242C-1184/RT-1242C-1A84/RT-1242C-1G84 相当をバインド)	内蔵DATチェンジャーセット (GQ-SUD7746WRFNEX) [加付] ¥657,300(税込)	内蔵DATチェンジャーセット (GQ-SUD7746ORFNEX) [加付] ¥594,300(税込)	
BrightStor ARCserve Backup r11.5 for Windows + Disaster Recovery Option (RT-1242C-1184/RT-1242C-1A84 相当をバインド)	内蔵DATチェンジャーセット (GQ-SUD7746WRDNEX) [加付] ¥580,650(税込)	内蔵DATチェンジャーセット (GQ-SUD7746ORDNEX) [加付] ¥517,650(税込)	
BrightStor ARCserve Backup r11.5 for Windows (RT-1242C-1184 相当をバインド)	内蔵DATチェンジャーセット (GQ-SUD7746WRNEX) [加付] ¥514,500(税込)	内蔵DATチェンジャーセット (GQ-SUD7746ORNEX) [加付] ¥451,500(税込)	
JP1/VERITAS Backup Exec 11d for Windows Servers + Intelligent Disaster Recovery Option + Advanced Open File (RT-1V25-K5W110/RT-1V25-K5W10/RT-1V25-K5WE20 相当をバインド)	内蔵DATチェンジャーセット (GQ-SUD7746WPANEX) [加付] ¥709,800(税込)	内蔵DATチェンジャーセット (GQ-SUD7746OPANEX) [加付] ¥646,800(税込)	
JP1/VERITAS Backup Exec 11d for Windows Servers + Intelligent Disaster Recovery Option (RT-1V25-K5W110/RT-1V25-K5W10 相当をバインド)	内蔵DATチェンジャーセット (GQ-SUD7746WPRNEX) [加付] ¥606,900(税込)	内蔵DATチェンジャーセット (GQ-SUD7746OPRNEX) [加付] ¥543,900(税込)	
JP1/VERITAS Backup Exec 11d for Windows Servers (RT-1V25-K5W110 相当をバインド)	内蔵DATチェンジャーセット (GQ-SUD7746WPONEX) [加付] ¥504,000(税込)	内蔵DATチェンジャーセット (GQ-SUD7746OPONEX) [加付] ¥441,000(税込)	
バックアップソフトウェアなし	内蔵DATチェンジャーセット (GQ-SUD7746WIONEX) [加付] ¥380,100(税込) (GQ-SUD7746WION) ¥380,100(税込)	内蔵DATチェンジャーセット (GQ-SUD7746OIONEX) [加付] ¥317,100(税込) (GQ-SUD7746OION) ¥317,100(税込)	

・内蔵メディアの対応OS情報及び対応バックアップソフトウェア情報は、[7.3 バックアップメディア情報]項を参照願います。

テープメディアセット

HA8000 シリーズ 推奨メディア	10巻パック	30巻パック	60巻パック
内蔵DAT / 内蔵DAT チェンジャー (DAT72) 用	DDS カートリッジ テープ Maxell:HS-4/170S	GQ-SAY7DAT1210 ¥31,500(税込)	GQ-SAY7DAT1230 ¥94,500(税込) GQ-SAY7DAT1260 ¥189,000(税込)

クリーニングテープセット

HA8000 シリーズ 推奨メディア	5巻パック
内蔵DAT / 内蔵DAT チェンジャー (DAT72) 用	クリーニング カートリッジ Maxell:HS-4/CL



<システム装置および
内蔵オプション編> から
プロセッサ・メモリー
拡張ボード・内蔵デバイスなど

<外付けオプション編>

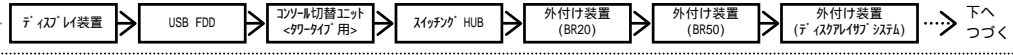

<外付けオプション編>

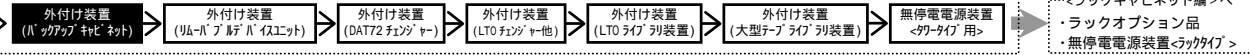

・ [カスタム] はカスタムメイド対象製品です。
・ 表記の価格は、希望小売価格です。

内蔵 AIT (AIT - 2)

	バックアップデバイス			内蔵 AIT [AIT-2(非/圧縮:50/100GB)] ・ 対応 AIT-2 対応 SDX2-50C)x10 巻付き		内蔵 AIT [AIT-2(非/圧縮:50/100GB)]
バックアップソフトウェア						
バックアップソフトウェアなし				内蔵 AIT セット (GQ-SUS7510W00NEX) [カスタム] ¥207,900(税込) (GQ-SUS7510W00N) ¥207,900(税込)		内蔵 AIT セット (GQ-SUS7510000NEX) [カスタム] ¥155,400(税込) (GQ-SUS7510000N) ¥155,400(税込)

・ 内蔵デバイスの対応 OS 情報及び対応バックアップソフトウェア情報は、[7.3 バックアップデバイス情報]項を参照願います。

テープメディアセット

HA8000 シリーズ 推奨メディア	10 巻パック	30 巻パック	60 巻パック
内蔵 AIT (AIT - 2) 用 AIT カートリッジ Sony:SDX2-50C	GQ-SAY7AT21110 ¥151,200(税込)	GQ-SAY7AT21130 ¥406,350(税込)	GQ-SAY7AT21160 ¥730,800(税込)

クリーニングテープセット

HA8000 シリーズ 推奨メディア	5 巻パック
内蔵 AIT (AIT - 2) 用 AIT クリーニング カートリッジ Sony:SDX1-CL	GQ-AY7ATCL1 ¥36,750(税込)

内蔵 LTO (Ultrium 2 ハーフハイト)

	バックアップデバイス			内蔵 LTO [LTO(非/圧縮:200/400GB, H-7/14T)] ・ 対応 LTO Ultrium カートリッジ [LT0U2/200)]x10 巻付き		内蔵 LTO [LTO(非/圧縮:200/400GB, H-7/14T)]
バックアップソフトウェア						
BrightStor ARCserve Backup r11.5 for Windows + Disaster Recovery Option + Agent for Open Files + Universal Client Agent for Windows[5ライセンス] (RT-1242C-1184/RT-1242C-1A84/ RT-1242C-1G84/RT-1242C-2P84 相当をバンドル)				内蔵 LTO セット (GQ-SUU7201WR3NEX) [カスタム] ¥850,500(税込)		内蔵 LTO セット (GQ-SUU7201OR3NEX) [カスタム] ¥737,100(税込)
BrightStor ARCserve Backup r11.5 for Windows + Disaster Recovery Option + Universal Client Agent for Windows[5ライセンス] (RT-1242C-1184/RT-1242C-1A84/RT-1242C-2P84 相当をバンドル)				内蔵 LTO セット (GQ-SUU7201WR2NEX) [カスタム] ¥773,850(税込)		内蔵 LTO セット (GQ-SUU7201OR2NEX) [カスタム] ¥660,450(税込)
BrightStor ARCserve Backup r11.5 for Windows + Universal Client Agent for Windows[5ライセンス] (RT-1242C-1184/RT-1242C-2P84 相当をバンドル)				内蔵 LTO セット (GQ-SUU7201WR1NEX) [カスタム] ¥707,700(税込)		内蔵 LTO セット (GQ-SUU7201OR1NEX) [カスタム] ¥594,300(税込)
BrightStor ARCserve Backup r11.5 for Windows + Disaster Recovery Option + Agent for Open Files (RT-1242C-1184/RT-1242C-1A84/RT-1242C-1G84 相当をバンドル)				内蔵 LTO セット (GQ-SUU7201WRFNEX) [カスタム] ¥703,500(税込)		内蔵 LTO セット (GQ-SUU7201ORFNEX) [カスタム] ¥590,100(税込)
BrightStor ARCserve Backup r11.5 for Windows + Disaster Recovery Option (RT-1242C-1184/RT-1242C-1A84 相当をバンドル)				内蔵 LTO セット (GQ-SUU7201WRDNEX) [カスタム] ¥626,850(税込)		内蔵 LTO セット (GQ-SUU7201ORDNEX) [カスタム] ¥513,450(税込)
BrightStor ARCserve Backup r11.5 for Windows (RT-1242C-1184 相当をバンドル)				内蔵 LTO セット (GQ-SUU7201WR0NEX) [カスタム] ¥560,700(税込)		内蔵 LTO セット (GQ-SUU7201OR0NEX) [カスタム] ¥447,300(税込)
JP1/VERITAS Backup Exec 11d for Windows Servers + Intelligent Disaster Recovery Option + Advanced Open File (RT-1V25-K5W110/RT-1V25-K5W10/RT-1V25-K5W20 相当をバンドル)				内蔵 LTO セット (GQ-SUU7201WRPNEX) [カスタム] ¥756,000(税込)		内蔵 LTO セット (GQ-SUU7201ORPNEX) [カスタム] ¥642,600(税込)
JP1/VERITAS Backup Exec 11d for Windows Servers + Intelligent Disaster Recovery Option (RT-1V25-K5W110/RT-1V25-K5W10 相当をバンドル)				内蔵 LTO セット (GQ-SUU7201WRNEX) [カスタム] ¥653,100(税込)		内蔵 LTO セット (GQ-SUU7201ORNEX) [カスタム] ¥539,700(税込)
JP1/VERITAS Backup Exec 11d for Windows Servers (RT-1V25-K5W10 相当をバンドル)				内蔵 LTO セット (GQ-SUU7201WRPNEX) [カスタム] ¥550,200(税込)		内蔵 LTO セット (GQ-SUU7201ORPNEX) [カスタム] ¥436,800(税込)
バックアップソフトウェアなし				内蔵 LTO セット (GQ-SUU7201W00NEX) [カスタム] ¥426,300(税込) (GQ-SUU7201W00N) ¥426,300(税込)		内蔵 LTO セット (GQ-SUU7201O00NEX) [カスタム] ¥312,900(税込) (GQ-SUU7201O00N) ¥312,900(税込)

・ 内蔵デバイスの対応 OS 情報及び対応バックアップソフトウェア情報は、[7.3 バックアップデバイス情報]項を参照願います。

テープメディアセット

HA8000 シリーズ 推奨メディア	10 巻パック	30 巻パック	60 巻パック
内蔵 LTO (LTO - 2) 用 LTO カートリッジ maxell:LT0U2/200	GQ-SAY7ULT1210 ¥113,400(税込)	GQ-SAY7ULT1230 ¥340,200(税込)	GQ-SAY7ULT1260 ¥680,400(税込)

クリーニングテープセット

HA8000 シリーズ 推奨メディア	5 巻パック
内蔵 LTO 用 LTO クリーニング カートリッジ maxell:LT0U1/UCL	GQ-AY7ULTCL1 ¥72,450(税込)

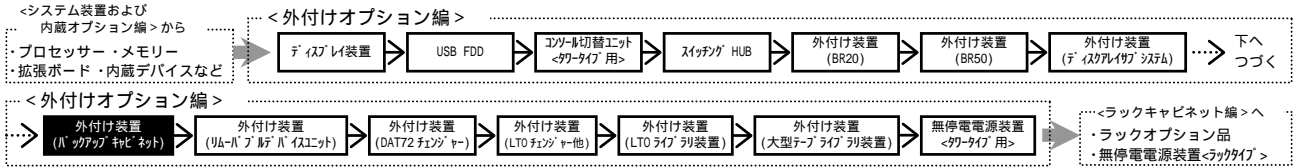

・ [カスタム] はカスタムメイド対象製品です。
・ 表記の価格は、希望小売価格です。

内蔵 LTO (Ultrium3 ハーフハイト)

バックアップソフトウェア	バックアップデバイス	内蔵 LTO 〔LTO(非/圧縮:400/800GB, 1/2-7/16吋)・ メディア(LTO Ultrium カートリッジ 〔LT0U3/400〕)x10 巻付き	内蔵 LTO 〔LTO(非/圧縮:400/800GB, 1/2-7/16吋)〕
BrightStor ARCserve Backup r11.5 for Windows + Disaster Recovery Option + Agent for Open Files + Universal Client Agent for Windows[5 ヲイセス] (RT-1242C-1184/RT-1242C-1A84/ RT-1242C-1G84/RT-1242C-2P84 相当をバ'ンドル)	内蔵 LTO セット (GQ-SUU7410WR2NEX) [カスタム] ¥1,185,450(税込)	内蔵 LTO セット (GQ-SUU74100R3NEX) [カスタム] ¥980,700(税込)	
BrightStor ARCserve Backup r11.5 for Windows + Disaster Recovery Option + Universal Client Agent for Windows[5 ヲイセス] (RT-1242C-1184/RT-1242C-1A84/RT-1242C-2P84 相当をバ'ンドル)	内蔵 LTO セット (GQ-SUU7410WR2NEX) [カスタム] ¥1,108,800(税込)	内蔵 LTO セット (GQ-SUU74100R2NEX) [カスタム] ¥904,050(税込)	
BrightStor ARCserve Backup r11.5 for Windows + Universal Client Agent for Windows[5 ヲイセス] (RT-1242C-1184/RT-1242C-2P84 相当をバ'ンドル)	内蔵 LTO セット (GQ-SUU7410WR1NEX) [カスタム] ¥1,042,650(税込)	内蔵 LTO セット (GQ-SUU74100R1NEX) [カスタム] ¥837,900(税込)	
BrightStor ARCserve Backup r11.5 for Windows + Disaster Recovery Option + Agent for Open Files (RT-1242C-1184/RT-1242C-1A84/RT-1242C-1G84 相当をバ'ンドル)	内蔵 LTO セット (GQ-SUU7410WRFNEX) [カスタム] ¥1,038,450(税込)	内蔵 LTO セット (GQ-SUU74100RFNEX) [カスタム] ¥833,700(税込)	
BrightStor ARCserve Backup r11.5 for Windows + Disaster Recovery Option (RT-1242C-1184/RT-1242C-1A84 相当をバ'ンドル)	内蔵 LTO セット (GQ-SUU7410WRDNEX) [カスタム] ¥961,800(税込)	内蔵 LTO セット (GQ-SUU74100RDNEX) [カスタム] ¥757,050(税込)	
BrightStor ARCserve Backup r11.5 for Windows (RT-1242C-1184 相当をバ'ンドル)	内蔵 LTO セット (GQ-SUU7410WRNEX) [カスタム] ¥895,650(税込)	内蔵 LTO セット (GQ-SUU74100RNEX) [カスタム] ¥690,900(税込)	
JP1/VERITAS Backup Exec 11d for Windows Servers + Intelligent Disaster Recovery Option + Advanced Open File (RT-1V25-K5W110/RT-1V25-K5W10/RT-1V25-K5WE20 相当をバ'ンドル)	内蔵 LTO セット (GQ-SUU7410WRPNEX) [カスタム] ¥1,090,950(税込)	内蔵 LTO セット (GQ-SUU74100RPNEX) [カスタム] ¥886,200(税込)	
JP1/VERITAS Backup Exec 11d for Windows Servers + Intelligent Disaster Recovery Option (RT-1V25-K5W110/RT-1V25-K5W10 相当をバ'ンドル)	内蔵 LTO セット (GQ-SUU7410WRNEX) [カスタム] ¥988,050(税込)	内蔵 LTO セット (GQ-SUU74100RNEX) [カスタム] ¥783,300(税込)	
JP1/VERITAS Backup Exec 11d for Windows Servers (RT-1V25-K5W110 相当をバ'ンドル)	内蔵 LTO セット (GQ-SUU7410WRPNEX) [カスタム] ¥885,150(税込)	内蔵 LTO セット (GQ-SUU74100RPNEX) [カスタム] ¥680,400(税込)	
バックアップソフトウェアなし	内蔵 LTO セット (GQ-SUU7410WRNEX) [カスタム] ¥761,250(税込) (GQ-SUU7410WRNEX) [カスタム] ¥761,250(税込)	内蔵 LTO セット (GQ-SUU74100RNEX) [カスタム] ¥556,500(税込) (GQ-SUU74100RNEX) [カスタム] ¥556,500(税込)	

・ 内蔵メディアの対応 OS 情報及び対応バックアップソフトウェア情報は、[7.3 バックアップメディア]項を参照願います。

テープメディアセット

HA8000 シリーズ 推奨メディア	10 巻パック	30 巻パック	60 巻パック
内蔵 LTO (LTO-3) 用 LTO カートリッジ maxell:LT0U3/400	GQ-SAY7ULT1510 ¥204,750(税込)	GQ-SAY7ULT1530 ¥614,250(税込)	GQ-SAY7ULT1560 ¥1,228,500(税込)
HA8000 シリーズ 推奨メディア	10 巻パック	30 巻パック	60 巻パック
内蔵 LTO (LTO-3) 用 LTO WORM カートリッジ maxell:LT0U3/400W	GQ-SAY7ULT1610 ¥225,750(税込)	GQ-SAY7ULT1630 ¥677,250(税込)	GQ-SAY7ULT1660 ¥1,354,500(税込)

クリーニングテープセット

HA8000 シリーズ 推奨メディア	5 巻パック
内蔵 LTO 用 LTO クリーニング カートリッジ maxell:LT0U1/UCL	GQ-AV7ULTCL1 ¥72,450(税込)



<システム装置および
内蔵オプション編>から
プロセッサ・メモリー
拡張ボード・内蔵デバイスなど

<外付けオプション編>

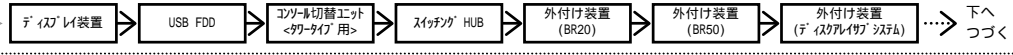

<外付けオプション編>

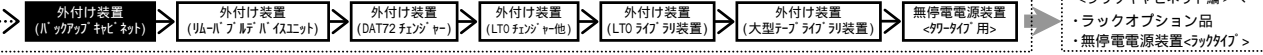

・ [カスタム] はカスタムメイド対象製品です。
・ 表記の価格は、希望小売価格です。

内蔵 LTO (Ultrium3 フルハイブリッド)

バックアップソフトウェア	バックアップデバイス	内蔵 LTO 〔LTO (非/圧縮:400/800GB)〕 ・ 対応 LTO Ultrium カートリッジ 〔LT0U3/400〕x10 巻付き	内蔵 LTO 〔LTO (非/圧縮:400/800GB)〕
BrightStor ARCserve Backup r11.5 for Windows + Disaster Recovery Option + Agent for Open Files + Universal Client Agent for Windows[5 ユニクス] (RT-1242C-1184/RT-1242C-1A84/ RT-1242C-1G84/RT-1242C-2P84 相当をバ'ンドル)		内蔵 LTO セット (GQ-SUU7400WR3NEX) [カスタム] ¥1,594,950(税込)	内蔵 LTO セット (GQ-SUU7400OR3NEX) [カスタム] ¥1,390,200(税込)
BrightStor ARCserve Backup r11.5 for Windows + Disaster Recovery Option + Universal Client Agent for Windows[5 ユニクス] (RT-1242C-1184/RT-1242C-1A84/RT-1242C-2P84 相当をバ'ンドル)		内蔵 LTO セット (GQ-SUU7400WR2NEX) [カスタム] ¥1,518,300(税込)	内蔵 LTO セット (GQ-SUU7400OR2NEX) [カスタム] ¥1,313,550(税込)
BrightStor ARCserve Backup r11.5 for Windows + Universal Client Agent for Windows[5 ユニクス] (RT-1242C-1184/RT-1242C-2P84 相当をバ'ンドル)		内蔵 LTO セット (GQ-SUU7400WR1NEX) [カスタム] ¥1,452,150(税込)	内蔵 LTO セット (GQ-SUU7400OR1NEX) [カスタム] ¥1,247,400(税込)
BrightStor ARCserve Backup r11.5 for Windows + Disaster Recovery Option + Agent for Open Files (RT-1242C-1184/RT-1242C-1A84/RT-1242C-1G84 相当をバ'ンドル)		内蔵 LTO セット (GQ-SUU7400WRFNEX) [カスタム] ¥1,447,950(税込)	内蔵 LTO セット (GQ-SUU7400ORFNEX) [カスタム] ¥1,243,200(税込)
BrightStor ARCserve Backup r11.5 for Windows + Disaster Recovery Option (RT-1242C-1184/RT-1242C-1A84 相当をバ'ンドル)		内蔵 LTO セット (GQ-SUU7400WRNEX) [カスタム] ¥1,371,300(税込)	内蔵 LTO セット (GQ-SUU7400ORNEX) [カスタム] ¥1,166,550(税込)
BrightStor ARCserve Backup r11.5 for Windows (RT-1242C-1184 相当をバ'ンドル)		内蔵 LTO セット (GQ-SUU7400WRNEX) [カスタム] ¥1,305,150(税込)	内蔵 LTO セット (GQ-SUU7400ORNEX) [カスタム] ¥1,100,400(税込)
JP1/VERITAS Backup Exec 11d for Windows Servers + Intelligent Disaster Recovery Option + Advanced Open File (RT-1V25-K5W110/RT-1V25-K5W10/RT-1V25-K5WE20 相当をバ'ンドル)		内蔵 LTO セット (GQ-SUU7400WRPNEX) [カスタム] ¥1,500,450(税込)	内蔵 LTO セット (GQ-SUU7400ORPNEX) [カスタム] ¥1,295,700(税込)
JP1/VERITAS Backup Exec 11d for Windows Servers + Intelligent Disaster Recovery Option (RT-1V25-K5W110/RT-1V25-K5W10 相当をバ'ンドル)		内蔵 LTO セット (GQ-SUU7400WRPNEX) [カスタム] ¥1,397,550(税込)	内蔵 LTO セット (GQ-SUU7400ORPNEX) [カスタム] ¥1,192,800(税込)
JP1/VERITAS Backup Exec 11d for Windows Servers (RT-1V25-K5W110 相当をバ'ンドル)		内蔵 LTO セット (GQ-SUU7400WRPNEX) [カスタム] ¥1,294,650(税込)	内蔵 LTO セット (GQ-SUU7400ORPNEX) [カスタム] ¥1,089,900(税込)
バックアップソフトウェアなし		内蔵 LTO セット (GQ-SUU7400WRNEX) [カスタム] ¥1,170,750(税込)	内蔵 LTO セット (GQ-SUU7400ORNEX) [カスタム] ¥966,000(税込)

・ 内蔵 LTO の対応 OS 情報及び対応バックアップソフトウェア情報は、[7.3 バックアップデバイス情報]項を参照願います。

テープメディアセット

HA8000 シリーズ 推奨メディア	10 巻パック	30 巻パック	60 巻パック
内蔵 LTO (LTO-3) 用 LTO カートリッジ maxell:LT0U3/400	GQ-SAY7ULT1510 ¥204,750(税込)	GQ-SAY7ULT1530 ¥614,250(税込)	GQ-SAY7ULT1560 ¥1,228,500(税込)

HA8000 シリーズ 推奨メディア	10 巻パック	30 巻パック	60 巻パック
内蔵 LTO (LTO-3) 用 LTO WORM カートリッジ maxell:LT0U3/400W	GQ-SAY7ULT1610 ¥225,750(税込)	GQ-SAY7ULT1630 ¥677,250(税込)	GQ-SAY7ULT1660 ¥1,354,500(税込)

クリーニングテープセット

HA8000 シリーズ 推奨メディア	5 巻パック
内蔵 LTO 用 LTO クリーニング カートリッジ maxell:LT0U1/UCL	GQ-AY7ULTCL1 ¥72,450(税込)

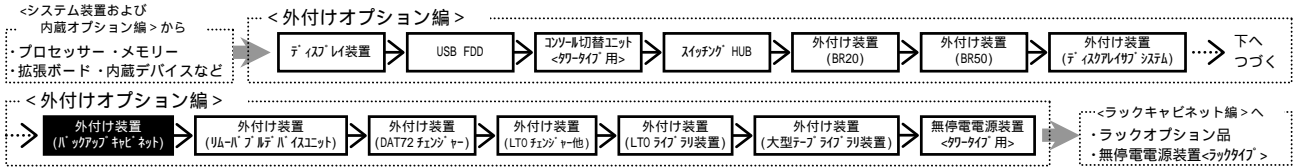

・ [カスタム] はカスタムメイド対象製品です。
 ・ 表記の価格は、希望小売価格です。

内蔵 LTO (Ultrium4 フルハイブリッド)

バックアップデバイス	内蔵 LTO 〔LTO (非/圧縮:800GB/1.6TB)〕 ・ 対応 LTO Ultrium カートリッジ 〔LT0U4/800〕x10 巻付き	内蔵 LTO 〔LTO (非/圧縮:800GB/1.6TB)〕
バックアップソフトウェア		
BrightStor ARCserve Backup r11.5 for Windows + Disaster Recovery Option + Agent for Open Files + Universal Client Agent for Windows〔5 ライセンス〕 (RT-1242C-1184/RT-1242C-1A84/ RT-1242C-1G84/RT-1242C-2P84 相当をバインド)	内蔵 LTO セット (GQ-SUU7800WR2NEX) [カスタム] ¥1,862,700(税込)	内蔵 LTO セット (GQ-SUU7800OR2NEX) [カスタム] ¥1,453,200(税込)
BrightStor ARCserve Backup r11.5 for Windows + Disaster Recovery Option + Universal Client Agent for Windows〔5 ライセンス〕 (RT-1242C-1184/RT-1242C-1A84/RT-1242C-2P84 相当をバインド)	内蔵 LTO セット (GQ-SUU7800WR2NEX) [カスタム] ¥1,786,050(税込)	内蔵 LTO セット (GQ-SUU7800OR2NEX) [カスタム] ¥1,376,550(税込)
BrightStor ARCserve Backup r11.5 for Windows + Universal Client Agent for Windows〔5 ライセンス〕 (RT-1242C-1184/RT-1242C-2P84 相当をバインド)	内蔵 LTO セット (GQ-SUU7800WR1NEX) [カスタム] ¥1,719,900(税込)	内蔵 LTO セット (GQ-SUU7800OR1NEX) [カスタム] ¥1,310,400(税込)
BrightStor ARCserve Backup r11.5 for Windows + Disaster Recovery Option + Agent for Open Files (RT-1242C-1184/RT-1242C-1A84/RT-1242C-1G84 相当をバインド)	内蔵 LTO セット (GQ-SUU7800WRFNEX) [カスタム] ¥1,715,700(税込)	内蔵 LTO セット (GQ-SUU7800ORFNEX) [カスタム] ¥1,306,200(税込)
BrightStor ARCserve Backup r11.5 for Windows + Disaster Recovery Option (RT-1242C-1184/RT-1242C-1A84 相当をバインド)	内蔵 LTO セット (GQ-SUU7800WRNEX) [カスタム] ¥1,639,050(税込)	内蔵 LTO セット (GQ-SUU7800ORNEX) [カスタム] ¥1,229,550(税込)
BrightStor ARCserve Backup r11.5 for Windows (RT-1242C-1184 相当をバインド)	内蔵 LTO セット (GQ-SUU7800WRNEX) [カスタム] ¥1,572,900(税込)	内蔵 LTO セット (GQ-SUU7800ORNEX) [カスタム] ¥1,163,400(税込)
JP1/VERITAS Backup Exec 11d for Windows Servers + Intelligent Disaster Recovery Option + Advanced Open File (RT-1V25-K5W110/RT-1V25-K5W10/RT-1V25-K5WE20 相当をバインド)	内蔵 LTO セット (GQ-SUU7800WRPNEX) [カスタム] ¥1,768,200(税込)	内蔵 LTO セット (GQ-SUU7800ORPNEX) [カスタム] ¥1,358,700(税込)
JP1/VERITAS Backup Exec 11d for Windows Servers + Intelligent Disaster Recovery Option (RT-1V25-K5W110/RT-1V25-K5W10 相当をバインド)	内蔵 LTO セット (GQ-SUU7800WRPNEX) [カスタム] ¥1,665,300(税込)	内蔵 LTO セット (GQ-SUU7800ORPNEX) [カスタム] ¥1,255,800(税込)
JP1/VERITAS Backup Exec 11d for Windows Servers (RT-1V25-K5W110 相当をバインド)	内蔵 LTO セット (GQ-SUU7800WRPNEX) [カスタム] ¥1,562,400(税込)	内蔵 LTO セット (GQ-SUU7800ORPNEX) [カスタム] ¥1,152,900(税込)
バックアップソフトウェアなし	内蔵 LTO セット (GQ-SUU7800WRNEX) [カスタム] ¥1,438,500(税込)	内蔵 LTO セット (GQ-SUU7800ORNEX) [カスタム] ¥1,029,000(税込)

* 内蔵 LTO の対応 OS 情報及び対応 LTO カートリッジの情報は、[7.3 バックアップデバイス情報]項を参照願います。

テープメディアセット

HA8000 シリーズ 推奨メディア	10 巻パック	30 巻パック	60 巻パック
内蔵 LTO (LTO-4) 用 LTO カートリッジ maxell:LT0U4/800	GQ-SAY7ULT1710 ¥409,500(税込)	GQ-SAY7ULT1730 ¥1,228,500(税込)	GQ-SAY7ULT1760 ¥2,457,000(税込)
内蔵 LTO (LTO-4) 用 LTO WORM カートリッジ maxell:LT0U4/800W	GQ-SAY7ULT1810 ¥430,500(税込)	GQ-SAY7ULT1830 ¥1,291,500(税込)	GQ-SAY7ULT1860 ¥2,583,000(税込)

クリーニングテープセット

HA8000 シリーズ 推奨メディア	5 巻パック
内蔵 LTO 用 LTO クリーニング カートリッジ maxell:LT0U1/UCL	GQ-AY7ULTCL1 ¥72,450(税込)

内蔵デバイス搭載条件表

<バックアップキャビネット (G00BS204-xxxxxx)>

品名	形名	最大搭載台数	拡張ストレージベイ		
			5 型		
			1	2	3
内蔵 D A T セット (DAT72)	GQ-SUD7732xxxx	3			
内蔵 D A T チェンジャーセット (DAT72) (*1)	GQ-SUD7746xxxx	1	x		
内蔵 A I T セット (AIT-2)	GQ-SUS7510xxxx	3			
内蔵 L T O セット (Ultrium2 フルハイブリッド) (*2)	GQ-SUU7201xxxx	1			
内蔵 L T O セット (Ultrium3 フルハイブリッド) (*2)	GQ-SUU7410xxxx	1			
内蔵 L T O セット (Ultrium3 フルハイブリッド) (*2)	GQ-SUU7400xxxx	1	x		
内蔵 L T O セット (Ultrium4 フルハイブリッド) (*2)	GQ-SUU7800xxxx	1	x		

(凡例) : 標準搭載
 : 搭載可
 x : 搭載不可

*1: カメラ用のバックアップキャビネットへのみ選択可能です。
 *2: 他のデバイスの同時搭載は出来ません。

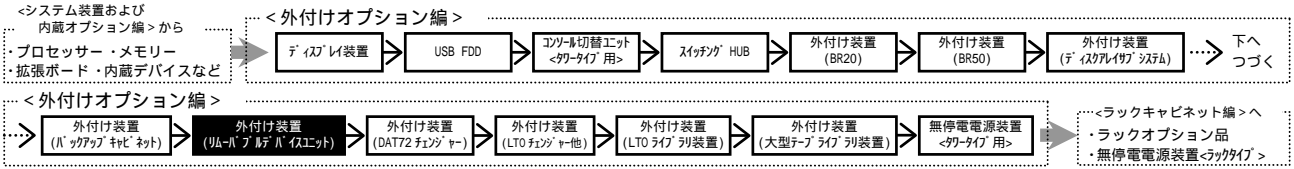

(5) リムーバブルデバイスユニット <タワータイプ用>

・ [カスタム] はカスタムメイド対象製品です。
・ 表記の価格は、希望小売価格です。

TS20 AG, BG, CG, DG *1

<ご注意>

リムーバブルデバイスユニットセット接続可能台数は、接続するシステム装置に搭載可能 SCS I ボード合計数迄です。但し、TS20 では SVP ボードと SCS I ボードの搭載スロットが、重なりますので接続可能台数は、搭載可能 SCS I ボード合計数 - 1 迄となります。
詳細は、各システム装置の [拡張ボード] 項を参照願います。
(2 台目以降接続時は、SCSI ホストも別途必要です。)

*1 : SVP ボードセット (GQ-SCM7910xxxx/GQ-SCM7951xxxx) 搭載時のみ接続可能

リムーバブルデバイスユニットセット
(ディスク搭載なし)
(GQORR166-NC11000) ¥75,600(税込)

・ SCSI ケーブル (GQ-LA7152 相当) 及びメンテナンスケーブル (GH-LY7151 相当) が標準添付されます。



リムーバブルデバイスユニット外観

セキュリティカバー
(GQ-AU7225EX) [カスタム] ¥8,400(税込)
(GQ-AU7225) ¥8,400(税込)
・ バックアップキャビネットセット<サーバ用>のセキュリティ用カバー (鍵付き)

同時

搭載デバイス選択へ

<ラックタイプ用>

RS440 AG *1

RS220 AG, BG, DG *1

TS20 AG, BG, CG, DG *1

<ご注意>

リムーバブルデバイスユニットセット接続可能台数は、接続するシステム装置に搭載可能 SCS I ボード合計数迄です。但し、RS220, TS20 では、SVP ボードと SCS I ボードの搭載スロットが、重なりますので接続可能台数は、搭載可能 SCS I ボード合計数 - 1 迄となります。
詳細は、各システム装置の [拡張ボード] 項を参照願います。
(2 台目以降接続時は、SCSI ホストも別途必要です。)

*1 : SVP ボードセット (GQ-SCM7910xxxx/GQ-SCM7951xxxx) 搭載時のみ接続可能

選択

リムーバブルデバイスユニットセット
(ディスク搭載なし、ラック搭載ユニット
及びラック搭載ユニット付き、4U)
(GQORR166-NR11000) ¥117,600(税込)

・ SCSI ケーブル (GQ-LA7152 相当)、メンテナンスケーブル (GH-LY7151 相当)、ラック搭載ユニット (GQ-AU7223 相当) 及びラック搭載サブトレイ (GQ-AU7224 相当) が標準添付されます。

リムーバブルデバイスユニットセット (2 台目増設用)
(ディスク搭載なし、ラック搭載ユニット付き)
(GQORR166-NR21000) ¥96,600(税込)

・ SCSI ケーブル (GQ-LA7152 相当)、メンテナンスケーブル (GH-LY7151 相当) 及びラック搭載サブトレイ (GQ-AU7224 相当) が標準添付されます。

・ 2 台目増設用のセットは、1 台目セットのラック搭載ユニット上に搭載いたします。又、ラック搭載ユニットはバックアップキャビネットと共用です。
リムーバブルデバイスユニットをそれぞれ 1 台ずつ搭載する場合は、いずれか一方は (2 台目増設用) のセットを御購入下さい (下図参照)

<ラックキャビネット>

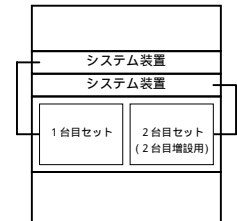

搭載デバイス選択へ

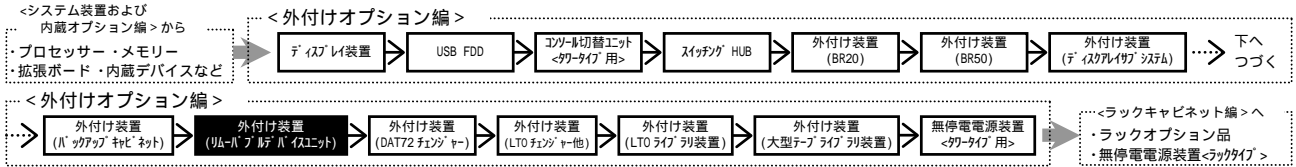

搭載デバイス選択

<注意>
記載のデバイスは、リムーバブルデバイスユニット筐体へ
搭載されます。

・[カスタム]はカスタムメイド対象製品です。
・表記の価格は、希望小売価格です。

選択 内蔵DAT (DAT72)

バックアップデバイス	内蔵DAT 〔DAT72(非/圧縮:36/72GB)〕 ・メディア(DDSフォーマット)〔HS-4/170S〕x10巻付き	内蔵DAT 〔DAT72(非/圧縮:36/72GB)〕
バックアップソフトウェア		
BrightStor ARCserve Backup r11.5 for Windows + Disaster Recovery Option + Agent for Open Files + Universal Client Agent for Windows〔5ライセンス〕 (RT-1242C-1184/RT-1242C-1A84/ RT-1242C-1G84/RT-1242C-2P84 相当をバンドル)	内蔵DATセット (GQ-SUD7732WR3NEX)〔カスタム〕 ¥559,650(税込)	内蔵DATセット (GQ-SUD7732OR3NEX)〔カスタム〕 ¥528,150(税込)
BrightStor ARCserve Backup r11.5 for Windows + Disaster Recovery Option + Universal Client Agent for Windows〔5ライセンス〕 (RT-1242C-1184/RT-1242C-1A84/RT-1242C-2P84 相当をバンドル)	内蔵DATセット (GQ-SUD7732WR2NEX)〔カスタム〕 ¥483,000(税込)	内蔵DATセット (GQ-SUD7732OR2NEX)〔カスタム〕 ¥451,500(税込)
BrightStor ARCserve Backup r11.5 for Windows + Universal Client Agent for Windows〔5ライセンス〕 (RT-1242C-1184/RT-1242C-2P84 相当をバンドル)	内蔵DATセット (GQ-SUD7732WR1NEX)〔カスタム〕 ¥416,850(税込)	内蔵DATセット (GQ-SUD7732OR1NEX)〔カスタム〕 ¥385,350(税込)
BrightStor ARCserve Backup r11.5 for Windows + Disaster Recovery Option + Agent for Open Files (RT-1242C-1184/RT-1242C-1A84/RT-1242C-1G84 相当をバンドル)	内蔵DATセット (GQ-SUD7732WRFNEX)〔カスタム〕 ¥412,650(税込)	内蔵DATセット (GQ-SUD7732ORFNEX)〔カスタム〕 ¥381,150(税込)
BrightStor ARCserve Backup r11.5 for Windows + Disaster Recovery Option (RT-1242C-1184/RT-1242C-1A84 相当をバンドル)	内蔵DATセット (GQ-SUD7732WRNEX)〔カスタム〕 ¥336,000(税込)	内蔵DATセット (GQ-SUD7732ORNEX)〔カスタム〕 ¥304,500(税込)
BrightStor ARCserve Backup r11.5 for Windows (RT-1242C-1184 相当をバンドル)	内蔵DATセット (GQ-SUD7732WRNEX)〔カスタム〕 ¥269,850(税込)	内蔵DATセット (GQ-SUD7732ORNEX)〔カスタム〕 ¥238,350(税込)
JP1/VERITAS Backup Exec 11d for Windows Servers + Intelligent Disaster Recovery Option + Advanced Open File (RT-1V25-K5W110/RT-1V25-K5WT10/RT-1V25-K5WE20 相当をバンドル)	内蔵DATセット (GQ-SUD7732WRPNEX)〔カスタム〕 ¥465,150(税込)	内蔵DATセット (GQ-SUD7732ORPNEX)〔カスタム〕 ¥433,650(税込)
JP1/VERITAS Backup Exec 11d for Windows Servers + Intelligent Disaster Recovery Option (RT-1V25-K5W110/RT-1V25-K5WT10 相当をバンドル)	内蔵DATセット (GQ-SUD7732WRNEX)〔カスタム〕 ¥362,250(税込)	内蔵DATセット (GQ-SUD7732ORNEX)〔カスタム〕 ¥330,750(税込)
JP1/VERITAS Backup Exec 11d for Windows Servers (RT-1V25-K5W110 相当をバンドル)	内蔵DATセット (GQ-SUD7732WRPNEX)〔カスタム〕 ¥259,350(税込)	内蔵DATセット (GQ-SUD7732ORPNEX)〔カスタム〕 ¥227,850(税込)
バックアップソフトウェアなし	内蔵DATセット (GQ-SUD7732WONEX)〔カスタム〕 ¥152,250(税込)	内蔵DATセット (GQ-SUD7732ORNEX)〔カスタム〕 ¥120,750(税込)
	内蔵DATセット (GQ-SUD7732WON)〔カスタム〕 ¥152,250(税込)	内蔵DATセット (GQ-SUD7732OON)〔カスタム〕 ¥120,750(税込)

・内蔵メディアの対応OS情報及び対応メディアの情報は、[7.3 バックアップメディア]項を参照願います。

テープメディアセット

HA8000 シリーズ 推奨メディア	10巻パック	30巻パック	60巻パック
内蔵DAT / 内蔵DAT チェンジャー (DAT72) 用	DDSカートリッジテープ Maxell:HS-4/170S	GQ-SAY7DAT1210 ¥31,500(税込)	GQ-SAY7DAT1230 ¥94,500(税込)
		GQ-SAY7DAT1260 ¥189,000(税込)	

クリーニングテープセット

HA8000 シリーズ 推奨メディア	5巻パック
内蔵DAT / 内蔵DAT チェンジャー (DAT72) 用	クリーニングカートリッジ Maxell:HS-4/CL
	GQ-AV7DATCL1 ¥8,190(税込)

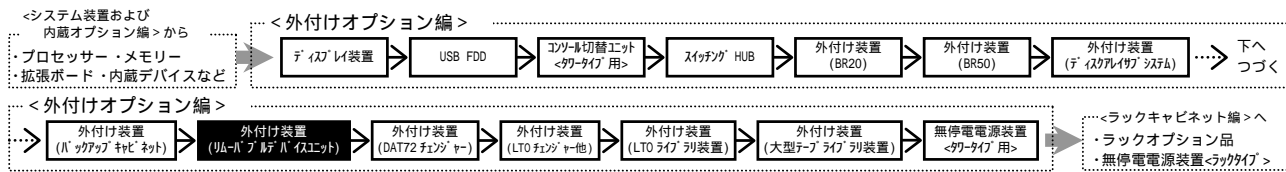

・ [カスタム] はカスタムメイド対象製品です。
 ・ 表記の価格は、希望小売価格です。

内蔵 D A T チェンジャー (D A T 7 2) [タワータイプのリムーバブルデバイスユニットへのみ選択可]

バックアップソフトウェア	バックアップデバイス	内蔵 D A T チェンジャー [DAT72(非/圧縮:36/72GB), 6 連装] ・ 拡張ストレージ ^ イを 2 ^ イ使用します。 ・ 対応 OS (DDS テーピング [HS-4/170S]) x20 巻付き	内蔵 D A T チェンジャー [DAT72(非/圧縮:36/72GB), 6 連装] ・ 拡張ストレージ ^ イを 2 ^ イ使用します。
BrightStor ARCserve Backup r11.5 for Windows + Disaster Recovery Option + Agent for Open Files + Universal Client Agent for Windows[5 ヲイ入] (RT-1242C-1184/RT-1242C-1A84/ RT-1242C-1G84/RT-1242C-2P84 相当を ^ イ ^ イ)	内蔵 D A T チェンジャーセット (GQ-SUD7746WR3NEX) [カスタム] ¥804,300(税込)	内蔵 D A T チェンジャーセット (GQ-SUD7746OR3NEX) [カスタム] ¥741,300(税込)	
BrightStor ARCserve Backup r11.5 for Windows + Disaster Recovery Option + Universal Client Agent for Windows[5 ヲイ入] (RT-1242C-1184/RT-1242C-1A84/RT-1242C-2P84 相当を ^ イ ^ イ)	内蔵 D A T チェンジャーセット (GQ-SUD7746WR2NEX) [カスタム] ¥727,650(税込)	内蔵 D A T チェンジャーセット (GQ-SUD7746OR2NEX) [カスタム] ¥664,650(税込)	
BrightStor ARCserve Backup r11.5 for Windows + Universal Client Agent for Windows[5 ヲイ入] (RT-1242C-1184/RT-1242C-2P84 相当を ^ イ ^ イ)	内蔵 D A T チェンジャーセット (GQ-SUD7746WR1NEX) [カスタム] ¥661,500(税込)	内蔵 D A T チェンジャーセット (GQ-SUD7746OR1NEX) [カスタム] ¥598,500(税込)	
BrightStor ARCserve Backup r11.5 for Windows + Disaster Recovery Option + Agent for Open Files (RT-1242C-1184/RT-1242C-1A84/RT-1242C-1G84 相当を ^ イ ^ イ)	内蔵 D A T チェンジャーセット (GQ-SUD7746WRFNEX) [カスタム] ¥657,300(税込)	内蔵 D A T チェンジャーセット (GQ-SUD7746ORFNEX) [カスタム] ¥594,300(税込)	
BrightStor ARCserve Backup r11.5 for Windows + Disaster Recovery Option (RT-1242C-1184/RT-1242C-1A84 相当を ^ イ ^ イ)	内蔵 D A T チェンジャーセット (GQ-SUD7746WRNEX) [カスタム] ¥580,650(税込)	内蔵 D A T チェンジャーセット (GQ-SUD7746ORNEX) [カスタム] ¥517,650(税込)	
BrightStor ARCserve Backup r11.5 for Windows (RT-1242C-1184 相当を ^ イ ^ イ)	内蔵 D A T チェンジャーセット (GQ-SUD7746WRNEX) [カスタム] ¥514,500(税込)	内蔵 D A T チェンジャーセット (GQ-SUD7746ORNEX) [カスタム] ¥451,500(税込)	
JP1/VERITAS Backup Exec 11d for Windows Servers + Intelligent Disaster Recovery Option + Advanced Open File (RT-1V25-K5W110/RT-1V25-K5W110/RT-1V25-K5WE20 相当を ^ イ ^ イ)	内蔵 D A T チェンジャーセット (GQ-SUD7746WRPNEX) [カスタム] ¥709,800(税込)	内蔵 D A T チェンジャーセット (GQ-SUD7746ORPNEX) [カスタム] ¥646,800(税込)	
JP1/VERITAS Backup Exec 11d for Windows Servers + Intelligent Disaster Recovery Option (RT-1V25-K5W110/RT-1V25-K5W110 相当を ^ イ ^ イ)	内蔵 D A T チェンジャーセット (GQ-SUD7746WRPNEX) [カスタム] ¥606,900(税込)	内蔵 D A T チェンジャーセット (GQ-SUD7746ORPNEX) [カスタム] ¥543,900(税込)	
JP1/VERITAS Backup Exec 11d for Windows Servers (RT-1V25-K5W110 相当を ^ イ ^ イ)	内蔵 D A T チェンジャーセット (GQ-SUD7746WRPNEX) [カスタム] ¥504,000(税込)	内蔵 D A T チェンジャーセット (GQ-SUD7746ORPNEX) [カスタム] ¥441,000(税込)	
バックアップソフトウェアなし	内蔵 D A T チェンジャーセット (GQ-SUD7746WRNEX) [カスタム] ¥380,100(税込) (GQ-SUD7746WRNEX) [カスタム] ¥380,100(税込)	内蔵 D A T チェンジャーセット (GQ-SUD7746ORNEX) [カスタム] ¥317,100(税込) (GQ-SUD7746ORNEX) [カスタム] ¥317,100(税込)	

・ 内蔵 ^ イ の対応 OS 情報及び対応 ^ イ ッアップソフトウェア情報は、[7.3 ^ イ ッアップ ^ イ 情報]項を参照願います。

テープメディアセット

HA8000 シリーズ 推奨メディア	10 巻パック	30 巻パック	60 巻パック
内蔵 D A T / 内蔵 D A T チェンジャー (D A T 7 2) 用	DDS カートリッジ テープ Maxell:HS-4/170S	GQ-SAY7DAT1210 ¥31,500(税込)	GQ-SAY7DAT1230 ¥94,500(税込) GQ-SAY7DAT1260 ¥189,000(税込)

クリーニングテープセット

HA8000 シリーズ 推奨メディア	5 巻パック
内蔵 D A T / 内蔵 D A T チェンジャー (D A T 7 2) 用	クリーニング カートリッジ Maxell:HS-4/CL



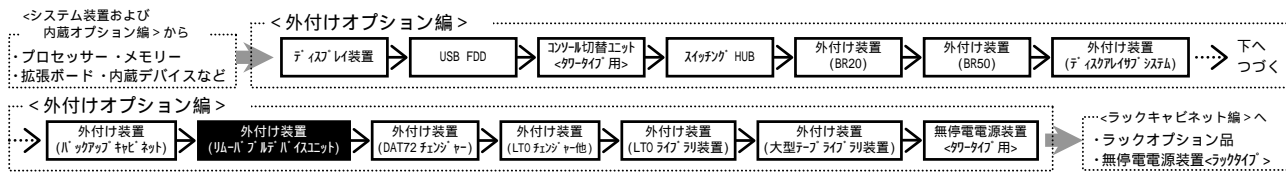

・ [カスタム]はカスタムメイド対象製品です。
 ・ 表記の価格は、希望小売価格です。

内蔵 AIT (AIT - 2)

	バックアップデバイス		内蔵 AIT [AIT-2(非/圧縮:50/100GB)] ・ 対応 AIT-2 対応 SDX2-50C)x10 巻付き	内蔵 AIT [AIT-2(非/圧縮:50/100GB)]
バックアップソフトウェア				
バックアップソフトウェアなし			内蔵 AIT セット (GQ-SUS7510WONEX) [カスタム] ¥207,900(税込) (GQ-SUS7510WON) ¥207,900(税込)	内蔵 AIT セット (GQ-SUS751000NEX) [カスタム] ¥155,400(税込) (GQ-SUS751000N) ¥155,400(税込)

・ 内蔵デバイスの対応 OS 情報及び対応ソフトウェア情報は、[7.3 バックアップデバイス情報]項を参照願います。

テープメディアセット

HA8000 シリーズ 推奨メディア		10巻パック	30巻パック	60巻パック
内蔵 AIT (AIT - 2) 用	AIT カードリッジ Sony:SDX2-50C	GQ-SAY7AT21110 ¥151,200(税込)	GQ-SAY7AT21130 ¥406,350(税込)	GQ-SAY7AT21160 ¥730,800(税込)

クリーニングテープセット

HA8000 シリーズ 推奨メディア		5巻パック
内蔵 AIT (AIT - 2) 用	AIT クリーニング カードリッジ Sony:SDX1-CL	GQ-AY7ATCL1 ¥36,750(税込)

内蔵 LTO (Ultrium 2 ハーフハイト)

	バックアップデバイス		内蔵 LTO [LTO(非/圧縮:200/400GB,ハーフハイト)] ・ 対応 LTO Ultrium カードリッジ [LT0U2/200]x10 巻付き	内蔵 LTO [LTO(非/圧縮:200/400GB,ハーフハイト)]
バックアップソフトウェア				
BrightStor ARCserve Backup r11.5 for Windows + Disaster Recovery Option + Agent for Open Files + Universal Client Agent for Windows[5ライセンス] (RT-1242C-1184/RT-1242C-1A84/ RT-1242C-1G84/RT-1242C-2P84 相当をバンドル)			内蔵 LTO セット (GQ-SUU7201WR3NEX) [カスタム] ¥850,500(税込)	内蔵 LTO セット (GQ-SUU7201OR3NEX) [カスタム] ¥737,100(税込)
BrightStor ARCserve Backup r11.5 for Windows + Disaster Recovery Option + Universal Client Agent for Windows[5ライセンス] (RT-1242C-1184/RT-1242C-1A84/RT-1242C-2P84 相当をバンドル)			内蔵 LTO セット (GQ-SUU7201WR2NEX) [カスタム] ¥773,850(税込)	内蔵 LTO セット (GQ-SUU7201OR2NEX) [カスタム] ¥660,450(税込)
BrightStor ARCserve Backup r11.5 for Windows + Universal Client Agent for Windows[5ライセンス] (RT-1242C-1184/RT-1242C-2P84 相当をバンドル)			内蔵 LTO セット (GQ-SUU7201WR1NEX) [カスタム] ¥707,700(税込)	内蔵 LTO セット (GQ-SUU7201OR1NEX) [カスタム] ¥594,300(税込)
BrightStor ARCserve Backup r11.5 for Windows + Disaster Recovery Option + Agent for Open Files (RT-1242C-1184/RT-1242C-1A84/RT-1242C-1G84 相当をバンドル)			内蔵 LTO セット (GQ-SUU7201WRFNEX) [カスタム] ¥703,500(税込)	内蔵 LTO セット (GQ-SUU7201ORFNEX) [カスタム] ¥590,100(税込)
BrightStor ARCserve Backup r11.5 for Windows + Disaster Recovery Option (RT-1242C-1184/RT-1242C-1A84 相当をバンドル)			内蔵 LTO セット (GQ-SUU7201WRDNEX) [カスタム] ¥626,850(税込)	内蔵 LTO セット (GQ-SUU7201ORDNEX) [カスタム] ¥513,450(税込)
BrightStor ARCserve Backup r11.5 for Windows (RT-1242C-1184 相当をバンドル)			内蔵 LTO セット (GQ-SUU7201WRONEX) [カスタム] ¥560,700(税込)	内蔵 LTO セット (GQ-SUU7201ORONEX) [カスタム] ¥447,300(税込)
JP1/VERITAS Backup Exec 11d for Windows Servers + Intelligent Disaster Recovery Option + Advanced Open File (RT-1V25-K5W110/RT-1V25-K5W10/RT-1V25-K5W20 相当をバンドル)			内蔵 LTO セット (GQ-SUU7201WRPANEX) [カスタム] ¥756,000(税込)	内蔵 LTO セット (GQ-SUU7201ORPANEX) [カスタム] ¥642,600(税込)
JP1/VERITAS Backup Exec 11d for Windows Servers + Intelligent Disaster Recovery Option (RT-1V25-K5W110/RT-1V25-K5W10 相当をバンドル)			内蔵 LTO セット (GQ-SUU7201WRPNEX) [カスタム] ¥653,100(税込)	内蔵 LTO セット (GQ-SUU7201ORPNEX) [カスタム] ¥539,700(税込)
JP1/VERITAS Backup Exec 11d for Windows Servers (RT-1V25-K5W110 相当をバンドル)			内蔵 LTO セット (GQ-SUU7201WRPONEX) [カスタム] ¥550,200(税込)	内蔵 LTO セット (GQ-SUU7201ORPONEX) [カスタム] ¥436,800(税込)
バックアップソフトウェアなし			内蔵 LTO セット (GQ-SUU7201WONEX) [カスタム] ¥426,300(税込) (GQ-SUU7201WON) ¥426,300(税込)	内蔵 LTO セット (GQ-SUU7201OONEX) [カスタム] ¥312,900(税込) (GQ-SUU7201OON) ¥312,900(税込)

・ 内蔵デバイスの対応 OS 情報及び対応ソフトウェア情報は、[7.3 バックアップデバイス情報]項を参照願います。

テープメディアセット

HA8000 シリーズ 推奨メディア		10巻パック	30巻パック	60巻パック
内蔵 LTO (LTO - 2) 用	LTO カードリッジ maxell:LT0U2/200	GQ-SAY7ULT1210 ¥113,400(税込)	GQ-SAY7ULT1230 ¥340,200(税込)	GQ-SAY7ULT1260 ¥680,400(税込)

クリーニングテープセット

HA8000 シリーズ 推奨メディア		5巻パック
内蔵 LTO 用	LTO クリーニング カードリッジ maxell:LT0U1/UCL	GQ-AY7ULTCL1 ¥72,450(税込)



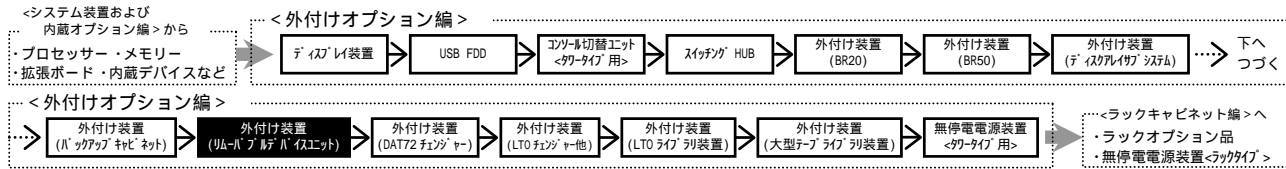

・ [カスタム] はカスタムメイド対象製品です。
 ・ 表記の価格は、希望小売価格です。

内蔵 LTO (Ultrium3 ハーフハイト)

バックアップデバイス	内蔵 LTO 〔LTO(非/圧縮:400/800GB, 1/2-7/16吋)・ メディア(LTO Ultrium カートリッジ 〔LT0U3/400〕)x10 巻付き	内蔵 LTO 〔LTO(非/圧縮:400/800GB, 1/2-7/16吋)
バックアップソフトウェア	内蔵 LTO セット (GQ-SUU7410WR2NEX) [カスタム] ¥1,185,450(税込)	内蔵 LTO セット (GQ-SUU7410OR3NEX) [カスタム] ¥980,700(税込)
BrightStor ARCserve Backup r11.5 for Windows + Disaster Recovery Option + Agent for Open Files + Universal Client Agent for Windows[5 ユニクス] (RT-1242C-1184/RT-1242C-1A84/ RT-1242C-1G84/RT-1242C-2P84 相当を「ノド」)	内蔵 LTO セット (GQ-SUU7410WR2NEX) [カスタム] ¥1,108,800(税込)	内蔵 LTO セット (GQ-SUU7410OR2NEX) [カスタム] ¥904,050(税込)
BrightStor ARCserve Backup r11.5 for Windows + Disaster Recovery Option + Universal Client Agent for Windows[5 ユニクス] (RT-1242C-1184/RT-1242C-1A84/RT-1242C-2P84 相当を「ノド」)	内蔵 LTO セット (GQ-SUU7410WR1NEX) [カスタム] ¥1,042,650(税込)	内蔵 LTO セット (GQ-SUU7410OR1NEX) [カスタム] ¥837,900(税込)
BrightStor ARCserve Backup r11.5 for Windows + Disaster Recovery Option + Agent for Open Files (RT-1242C-1184/RT-1242C-1A84/RT-1242C-1G84 相当を「ノド」)	内蔵 LTO セット (GQ-SUU7410WRFNEX) [カスタム] ¥1,038,450(税込)	内蔵 LTO セット (GQ-SUU7410ORFNEX) [カスタム] ¥833,700(税込)
BrightStor ARCserve Backup r11.5 for Windows + Disaster Recovery Option (RT-1242C-1184/RT-1242C-1A84 相当を「ノド」)	内蔵 LTO セット (GQ-SUU7410WRNEX) [カスタム] ¥961,800(税込)	内蔵 LTO セット (GQ-SUU7410ORNEX) [カスタム] ¥757,050(税込)
BrightStor ARCserve Backup r11.5 for Windows (RT-1242C-1184 相当を「ノド」)	内蔵 LTO セット (GQ-SUU7410WRNEX) [カスタム] ¥895,650(税込)	内蔵 LTO セット (GQ-SUU7410ORNEX) [カスタム] ¥690,900(税込)
JP1/VERITAS Backup Exec 11d for Windows Servers + Intelligent Disaster Recovery Option + Advanced Open File (RT-1V25-K5W110/RT-1V25-K5W110/RT-1V25-K5WE20 相当を「ノド」)	内蔵 LTO セット (GQ-SUU7410WRNEX) [カスタム] ¥1,090,950(税込)	内蔵 LTO セット (GQ-SUU7410ORNEX) [カスタム] ¥886,200(税込)
JP1/VERITAS Backup Exec 11d for Windows Servers + Intelligent Disaster Recovery Option (RT-1V25-K5W110/RT-1V25-K5W110 相当を「ノド」)	内蔵 LTO セット (GQ-SUU7410WRNEX) [カスタム] ¥988,050(税込)	内蔵 LTO セット (GQ-SUU7410ORNEX) [カスタム] ¥783,300(税込)
JP1/VERITAS Backup Exec 11d for Windows Servers (RT-1V25-K5W110 相当を「ノド」)	内蔵 LTO セット (GQ-SUU7410WRNEX) [カスタム] ¥885,150(税込)	内蔵 LTO セット (GQ-SUU7410ORNEX) [カスタム] ¥680,400(税込)
バックアップソフトウェアなし	内蔵 LTO セット (GQ-SUU7410WRNEX) [カスタム] ¥761,250(税込)	内蔵 LTO セット (GQ-SUU7410ORNEX) [カスタム] ¥556,500(税込)
	内蔵 LTO セット (GQ-SUU7410ORNEX) [カスタム] ¥761,250(税込)	内蔵 LTO セット (GQ-SUU7410ORNEX) [カスタム] ¥556,500(税込)

・ 内蔵メディアの対応 OS 情報及び対応メディアソフトウェア情報は、[7.3 バックアップメディア] 項を参照願います。

テープメディアセット

HA8000 シリーズ 推奨メディア	10 巻パック	30 巻パック	60 巻パック
内蔵 LTO (LTO-3) 用 LTO カートリッジ maxell:LT0U3/400	GQ-SAY7ULT1510 ¥204,750(税込)	GQ-SAY7ULT1530 ¥614,250(税込)	GQ-SAY7ULT1560 ¥1,228,500(税込)

HA8000 シリーズ 推奨メディア	10 巻パック	30 巻パック	60 巻パック
内蔵 LTO (LTO-3) 用 LTO WORM カートリッジ maxell:LT0U3/400W	GQ-SAY7ULT1610 ¥225,750(税込)	GQ-SAY7ULT1630 ¥677,250(税込)	GQ-SAY7ULT1660 ¥1,354,500(税込)

クリーニングテープセット

HA8000 シリーズ 推奨メディア	5 巻パック
内蔵 LTO 用 LTO クリーニング カートリッジ maxell:LT0U1/UCL	GQ-AY7ULTCL1 ¥72,450(税込)



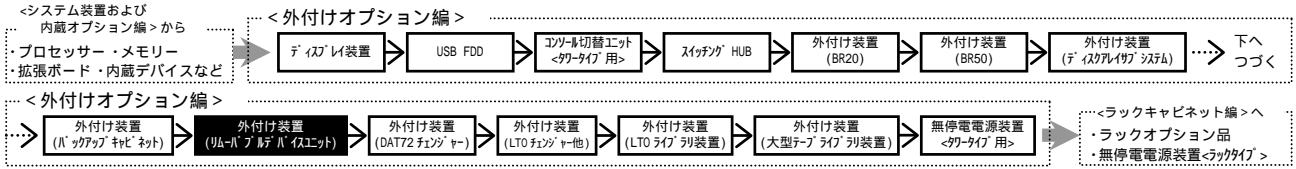

・ [カスタム] はカスタムメイド対象製品です。
 ・ 表記の価格は、希望小売価格です。

内蔵 LTO (Ultrium 3 フルハイト)

バックアップデバイス	内蔵 LTO 〔LTO (非/圧縮:400/800GB)〕 ・ 対応 LTO Ultrium カートリッジ 〔LT0U3/400〕x10 巻付き	内蔵 LTO 〔LTO (非/圧縮:400/800GB)〕
バックアップソフトウェア		
BrightStor ARCserve Backup r11.5 for Windows + Disaster Recovery Option + Agent for Open Files + Universal Client Agent for Windows[5 ユーティリティ] (RT-1242C-1184/RT-1242C-1A84/ RT-1242C-1G84/RT-1242C-2P84 相当をバインド)	内蔵 LTO セット (GQ-SUU7400WR3NEX) [カスタム] ¥1,594,950(税込)	内蔵 LTO セット (GQ-SUU7400OR3NEX) [カスタム] ¥1,390,200(税込)
BrightStor ARCserve Backup r11.5 for Windows + Disaster Recovery Option + Universal Client Agent for Windows[5 ユーティリティ] (RT-1242C-1184/RT-1242C-1A84/RT-1242C-2P84 相当をバインド)	内蔵 LTO セット (GQ-SUU7400WR2NEX) [カスタム] ¥1,518,300(税込)	内蔵 LTO セット (GQ-SUU7400OR2NEX) [カスタム] ¥1,313,550(税込)
BrightStor ARCserve Backup r11.5 for Windows + Universal Client Agent for Windows[5 ユーティリティ] (RT-1242C-1184/RT-1242C-2P84 相当をバインド)	内蔵 LTO セット (GQ-SUU7400WR1NEX) [カスタム] ¥1,452,150(税込)	内蔵 LTO セット (GQ-SUU7400OR1NEX) [カスタム] ¥1,247,400(税込)
BrightStor ARCserve Backup r11.5 for Windows + Disaster Recovery Option + Agent for Open Files (RT-1242C-1184/RT-1242C-1A84/RT-1242C-1G84 相当をバインド)	内蔵 LTO セット (GQ-SUU7400WRFNEX) [カスタム] ¥1,447,950(税込)	内蔵 LTO セット (GQ-SUU7400ORFNEX) [カスタム] ¥1,243,200(税込)
BrightStor ARCserve Backup r11.5 for Windows + Disaster Recovery Option (RT-1242C-1184/RT-1242C-1A84 相当をバインド)	内蔵 LTO セット (GQ-SUU7400WRNEX) [カスタム] ¥1,371,300(税込)	内蔵 LTO セット (GQ-SUU7400ORNEX) [カスタム] ¥1,166,550(税込)
BrightStor ARCserve Backup r11.5 for Windows (RT-1242C-1184 相当をバインド)	内蔵 LTO セット (GQ-SUU7400WRNEX) [カスタム] ¥1,305,150(税込)	内蔵 LTO セット (GQ-SUU7400ORNEX) [カスタム] ¥1,100,400(税込)
JP1/VERITAS Backup Exec 11d for Windows Servers + Intelligent Disaster Recovery Option + Advanced Open File (RT-1V25-K5W110/RT-1V25-K5W10/RT-1V25-K5WE20 相当をバインド)	内蔵 LTO セット (GQ-SUU7400WRPNEX) [カスタム] ¥1,500,450(税込)	内蔵 LTO セット (GQ-SUU7400ORPNEX) [カスタム] ¥1,295,700(税込)
JP1/VERITAS Backup Exec 11d for Windows Servers + Intelligent Disaster Recovery Option (RT-1V25-K5W110/RT-1V25-K5W10 相当をバインド)	内蔵 LTO セット (GQ-SUU7400WRPNEX) [カスタム] ¥1,397,550(税込)	内蔵 LTO セット (GQ-SUU7400ORPNEX) [カスタム] ¥1,192,800(税込)
JP1/VERITAS Backup Exec 11d for Windows Servers (RT-1V25-K5W110 相当をバインド)	内蔵 LTO セット (GQ-SUU7400WRPNEX) [カスタム] ¥1,294,650(税込)	内蔵 LTO セット (GQ-SUU7400ORPNEX) [カスタム] ¥1,089,900(税込)
バックアップソフトウェアなし	内蔵 LTO セット (GQ-SUU7400WRNEX) [カスタム] ¥1,170,750(税込) (GQ-SUU7400WRNEX) [カスタム] ¥1,170,750(税込)	内蔵 LTO セット (GQ-SUU7400ORNEX) [カスタム] ¥966,000(税込) (GQ-SUU7400ORNEX) [カスタム] ¥966,000(税込)

・ 内蔵 LTO の対応 OS 情報及び対応バックアップソフトウェア情報は、[7.3 バックアップデバイス情報]項を参照願います。

テープメディアセット

HA8000 シリーズ 推奨メディア	10 巻パック	30 巻パック	60 巻パック
内蔵 LTO (LTO-3) 用 LTO カートリッジ maxell:LT0U3/400	GQ-SAY7ULT1510 ¥204,750(税込)	GQ-SAY7ULT1530 ¥614,250(税込)	GQ-SAY7ULT1560 ¥1,228,500(税込)

HA8000 シリーズ 推奨メディア	10 巻パック	30 巻パック	60 巻パック
内蔵 LTO (LTO-3) 用 LTO WORM カートリッジ maxell:LT0U3/400W	GQ-SAY7ULT1610 ¥225,750(税込)	GQ-SAY7ULT1630 ¥677,250(税込)	GQ-SAY7ULT1660 ¥1,354,500(税込)

クリーニングテープセット

HA8000 シリーズ 推奨メディア	5 巻パック
内蔵 LTO 用 LTO クリーニング カートリッジ maxell:LT0U1/UCL	GQ-AY7ULTCL1 ¥72,450(税込)



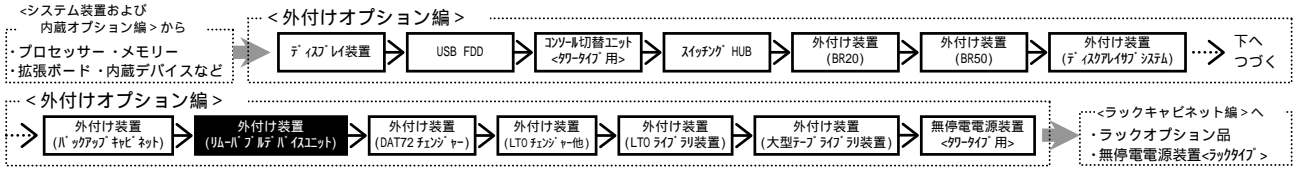

・ [カスタム] はカスタムメイド対象製品です。
 ・ 表記の価格は、希望小売価格です。

内蔵 LTO (Ultrium 4 フルハイト)

バックアップデバイス	内蔵 LTO 〔LTO (非/圧縮:800GB/1.6TB)〕 ・ 対応 LTO Ultrium カートリッジ 〔LT0U4/800〕x10 巻付き	内蔵 LTO 〔LTO (非/圧縮:800GB/1.6TB)〕
バックアップソフトウェア		
BrightStor ARCserve Backup r11.5 for Windows + Disaster Recovery Option + Agent for Open Files + Universal Client Agent for Windows〔5 ヲイセス〕 (RT-1242C-1184/RT-1242C-1A84/ RT-1242C-1G84/RT-1242C-2P84 相当をバ'ンドル)	内蔵 LTO セット (GQ-SUU7800WR2NEX) [カスタム] ¥1,862,700(税込)	内蔵 LTO セット (GQ-SUU7800OR2NEX) [カスタム] ¥1,453,200(税込)
BrightStor ARCserve Backup r11.5 for Windows + Disaster Recovery Option + Universal Client Agent for Windows〔5 ヲイセス〕 (RT-1242C-1184/RT-1242C-1A84/RT-1242C-2P84 相当をバ'ンドル)	内蔵 LTO セット (GQ-SUU7800WR2NEX) [カスタム] ¥1,786,050(税込)	内蔵 LTO セット (GQ-SUU7800OR2NEX) [カスタム] ¥1,376,550(税込)
BrightStor ARCserve Backup r11.5 for Windows + Universal Client Agent for Windows〔5 ヲイセス〕 (RT-1242C-1184/RT-1242C-2P84 相当をバ'ンドル)	内蔵 LTO セット (GQ-SUU7800WR1NEX) [カスタム] ¥1,719,900(税込)	内蔵 LTO セット (GQ-SUU7800OR1NEX) [カスタム] ¥1,310,400(税込)
BrightStor ARCserve Backup r11.5 for Windows + Disaster Recovery Option + Agent for Open Files (RT-1242C-1184/RT-1242C-1A84/RT-1242C-1G84 相当をバ'ンドル)	内蔵 LTO セット (GQ-SUU7800WRFNEX) [カスタム] ¥1,715,700(税込)	内蔵 LTO セット (GQ-SUU7800ORFNEX) [カスタム] ¥1,306,200(税込)
BrightStor ARCserve Backup r11.5 for Windows + Disaster Recovery Option (RT-1242C-1184/RT-1242C-1A84 相当をバ'ンドル)	内蔵 LTO セット (GQ-SUU7800WRNEX) [カスタム] ¥1,639,050(税込)	内蔵 LTO セット (GQ-SUU7800ORNEX) [カスタム] ¥1,229,550(税込)
BrightStor ARCserve Backup r11.5 for Windows (RT-1242C-1184 相当をバ'ンドル)	内蔵 LTO セット (GQ-SUU7800WRNEX) [カスタム] ¥1,572,900(税込)	内蔵 LTO セット (GQ-SUU7800ORNEX) [カスタム] ¥1,163,400(税込)
JP1/VERITAS Backup Exec 11d for Windows Servers + Intelligent Disaster Recovery Option + Advanced Open File (RT-1V25-K5W110/RT-1V25-K5W10/RT-1V25-K5WE20 相当をバ'ンドル)	内蔵 LTO セット (GQ-SUU7800WRPNEX) [カスタム] ¥1,768,200(税込)	内蔵 LTO セット (GQ-SUU7800ORPNEX) [カスタム] ¥1,358,700(税込)
JP1/VERITAS Backup Exec 11d for Windows Servers + Intelligent Disaster Recovery Option (RT-1V25-K5W110/RT-1V25-K5W10 相当をバ'ンドル)	内蔵 LTO セット (GQ-SUU7800WRPNEX) [カスタム] ¥1,665,300(税込)	内蔵 LTO セット (GQ-SUU7800ORPNEX) [カスタム] ¥1,255,800(税込)
JP1/VERITAS Backup Exec 11d for Windows Servers (RT-1V25-K5W110 相当をバ'ンドル)	内蔵 LTO セット (GQ-SUU7800WRPNEX) [カスタム] ¥1,562,400(税込)	内蔵 LTO セット (GQ-SUU7800ORPNEX) [カスタム] ¥1,152,900(税込)
バックアップソフトウェアなし	内蔵 LTO セット (GQ-SUU7800WRNEX) [カスタム] ¥1,438,500(税込)	内蔵 LTO セット (GQ-SUU7800ORNEX) [カスタム] ¥1,029,000(税込)

* 内蔵デバイスに対応 OS 情報及び対応バックアップソフトウェア情報は、[7.3 バックアップデバイス情報]項を参照願います。

テープメディアセット

HA8000 シリーズ 推奨メディア	10 巻パック	30 巻パック	60 巻パック
内蔵 LTO (LTO-4) 用 LTO カートリッジ maxell:LT0U4/800	GQ-SAY7ULT1710 ¥409,500(税込)	GQ-SAY7ULT1730 ¥1,228,500(税込)	GQ-SAY7ULT1760 ¥2,457,000(税込)
HA8000 シリーズ 推奨メディア	10 巻パック	30 巻パック	60 巻パック
内蔵 LTO (LTO-4) 用 LTO WORM カートリッジ maxell:LT0U4/800W	GQ-SAY7ULT1810 ¥430,500(税込)	GQ-SAY7ULT1830 ¥1,291,500(税込)	GQ-SAY7ULT1860 ¥2,583,000(税込)

クリーニングテープセット

HA8000 シリーズ 推奨メディア	5 巻パック
内蔵 LTO 用 LTO クリーニング カートリッジ maxell:LT0U1/UCL	GQ-AY7ULTCL1 ¥72,450(税込)

内蔵デバイス搭載条件表

<リム-ダブルドライブユニット (G00RR166-xxxxxx)>

品名	形名	最大搭載台数	拡張ストレージベイ		
			5 型		
			1	2	3
内蔵 D A T セット (DAT72)	GQ-SUD7732xxxx	3			
内蔵 D A T チェンジャーセット (DAT72) (*1)	GQ-SUD7746xxxx	1	x		
内蔵 A I T セット (AIT-2)	GQ-SUS7510xxxx	3			
内蔵 L T O セット (Ultrium2 非-7/16) (*2)	GQ-SUU7201xxxx	1			
内蔵 L T O セット (Ultrium3 非-7/16) (*2)	GQ-SUU7410xxxx	1			
内蔵 L T O セット (Ultrium3 7/16) (*2)	GQ-SUU7400xxxx	1	x		
内蔵 L T O セット (Ultrium4 7/16) (*2)	GQ-SUU7800xxxx	1	x		

(凡例) : 標準搭載
 : 搭載可
 x : 搭載不可

*1: カートリッジのリム-ダブルドライブユニットへのみ選択可です。
 *2: 他のデバイスとの同時搭載は出来ません。

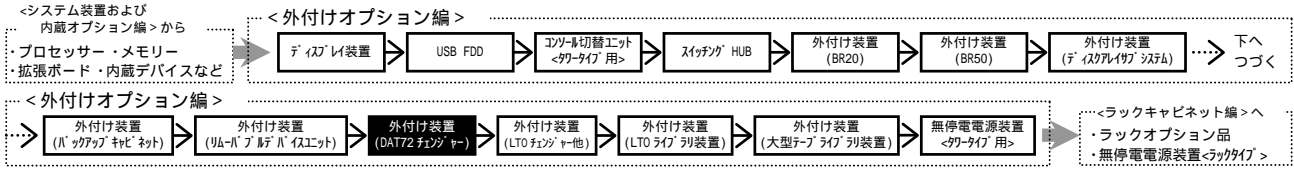

(6) DAT72チェンジャー <ラックタイプ用>

・表記の価格は、希望小売価格です。

- RS440 AG
- RS220 AG, BG, DG
- RS210 AG, BG
- RS110 BG, CG
- TS20 AG, BG, CG, DG
- TS10 AG, BG, CG, DG



DAT72チェンジャー [おまかせ安心モデル(3年)用]

バックアップソフトウェア	バックアップデバイス	価格
	DAT72チェンジャー 〔DAT72(非/圧縮:36/72GB),10連装,RoHS対応〕 ・ディスク(DDSテープカートリッジ〔HS-4/170S〕)x10巻付き	
BrightStor ARCserve Backup r11.5 for Windows + Disaster Recovery Option + Agent for Open Files	DAT72 チェンジャーセット (GH-SGV3-DAT7210)	¥1,103,130(税込)
BrightStor ARCserve Backup r11.5 for Windows + Disaster Recovery Option	DAT72 チェンジャーセット (GH-SGVE3-DAT7210)	¥1,026,480(税込)
BrightStor ARCserve Backup r11.5 for Windows	DAT72 チェンジャーセット (GH-SGVT3-DAT7210)	¥960,330(税込)
JP1/VERITAS Backup Exec 11d for Windows Servers + Intelligent Disaster Recovery Option + Advanced Open File	DAT72 チェンジャーセット (GH-SGVK3-DAT7210)	¥1,178,310(税込)
JP1/VERITAS Backup Exec 11d for Windows Servers + Intelligent Disaster Recovery Option	DAT72 チェンジャーセット (GH-SGV13-DAT7210)	¥1,063,545(税込)
JP1/VERITAS Backup Exec 11d for Windows Servers	DAT72 チェンジャーセット (GH-SGVC3-DAT7210)	¥948,780(税込)
バックアップソフトウェアなし	DAT72 チェンジャーセット (GH-SGV03-DAT7210)	¥817,530(税込)

テープメディアセット

HA8000 シリーズ 推奨メディア		10巻パック	30巻パック	60巻パック
内蔵DATチェンジャー (DAT72)用	DDSカートリッジテープ Maxell:HS-4/170S	GQ-SAY7DAT1210 ¥31,500(税込)	GQ-SAY7DAT1230 ¥94,500(税込)	GQ-SAY7DAT1260 ¥189,000(税込)

クリーニングテープセット

HA8000 シリーズ 推奨メディア		5巻パック
内蔵DATチェンジャー (DAT72)用	クリーニングカートリッジ Maxell:HS-4/CL	GQ-AV7DATCL1 ¥8,190(税込)

<注意>

- ・サポートOS: Windows Server 2003 R2, Enterprise x64 Edition / Windows Server 2003 R2, Standard x64 Edition / Windows Server 2003 R2, Enterprise Edition / Windows Server 2003 R2, Standard Edition / Windows Server 2003, Enterprise x64 Edition / Windows Server 2003, Standard x64 Edition / Windows Server 2003, Enterprise Edition / Windows Server 2003, Standard Edition
- 上記OSのバックアップ・アプリケーション・プログラムサポートについては、お問い合わせください。
- ・2台のDAT72チェンジャーをディジーチェーン接続することはできません。
- ・DAT72チェンジャー装置には、スロット数分のテープカートリッジを標準添付していません。必要に応じ媒体をセットしたモデルを御購入ください。
- ・BrightStor ARCserve Backupは、システム装置毎に必要です。(DAT72チェンジャー2台を同一のシステム装置へ接続の場合、BrightStor ARCserve Backupは1つのパッケージで動作可となります。)
- ・JP1/VERITAS Backup Execは、システム装置毎に必要です。(DAT72チェンジャー2台を同一のシステム装置へ接続の場合、JP1/VERITAS Backup Execは、1つのパッケージで動作可となります。又、DAT72チェンジャー2台を同一のシステム装置へ接続時及びDAT72チェンジャー接続のシステム装置本体にDATチェンジャー搭載の場合、JP1/VERITAS Backup Execには、別途Library Expansionオプションが必要でです。)
- ・本装置はラックキャビネットに搭載した状態では移動できません。ラックキャビネットへの搭載およびケーブル接続は現地作業となりますので、ユニット現地設置サービスも併せて手配願います。(ラックレールのみ工場にて搭載されます。)

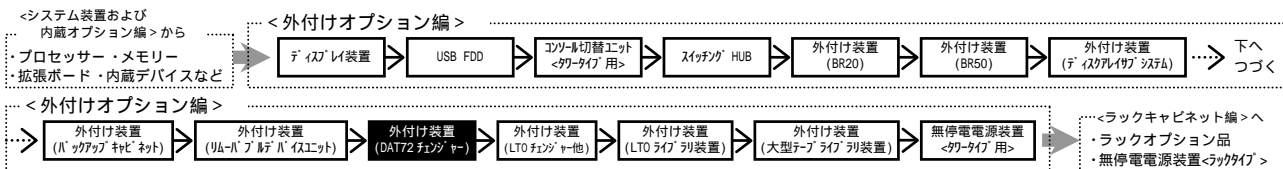

RS440 AG
RS220 AG, BG, DG
RS210 AG, BG
RS110 BG, CG
TS20 AG, BG, CG, DG
TS10 AG, BG, CG, DG

・表記の価格は、希望小売価格です。

D A T 7 2 チェンジャー [標準モデル用]

バックアップデバイス	バックアップソフトウェア	D A T 7 2 チェンジャー 〔DAT72(非/圧縮:36/72GB),10連装,RoHS対応〕 ・メディア(DDSデータカートリッジ〔HS-4/170S〕)x10巻付き	D A T 7 2 チェンジャー 〔DAT72(非/圧縮:36/72GB),10連装,RoHS対応〕
	BrightStor ARCserve Backup r11.5 for Windows + Disaster Recovery Option + Agent for Open Files	D A T 7 2 チェンジャーセット (GH-SGVGA-DAT7210) ¥826,350(税込)	D A T 7 2 チェンジャーセット (GH-SGVGO-DAT7210) ¥789,600(税込)
	BrightStor ARCserve Backup r11.5 for Windows + Disaster Recovery Option	D A T 7 2 チェンジャーセット (GH-SGVEA-DAT7210) ¥749,700(税込)	D A T 7 2 チェンジャーセット (GH-SGVEO-DAT7210) ¥712,950(税込)
	BrightStor ARCserve Backup r11.5 for Windows	D A T 7 2 チェンジャーセット (GH-SGVTA-DAT7210) ¥683,550(税込)	D A T 7 2 チェンジャーセット (GH-SGVTO-DAT7210) ¥646,800(税込)
	JP1/VERITAS Backup Exec 11d for Windows Servers + Intelligent Disaster Recovery Option + Advanced Open File	D A T 7 2 チェンジャーセット (GH-SGVKA-DAT7210) ¥901,530(税込)	D A T 7 2 チェンジャーセット (GH-SGVKO-DAT7210) ¥864,780(税込)
	JP1/VERITAS Backup Exec 11d for Windows Servers + Intelligent Disaster Recovery Option	D A T 7 2 チェンジャーセット (GH-SGVIA-DAT7210) ¥786,765(税込)	D A T 7 2 チェンジャーセット (GH-SGVIO-DAT7210) ¥750,015(税込)
	JP1/VERITAS Backup Exec 11d for Windows Servers	D A T 7 2 チェンジャーセット (GH-SGVCA-DAT7210) ¥672,000(税込)	D A T 7 2 チェンジャーセット (GH-SGVCO-DAT7210) ¥635,250(税込)
	バックアップソフトウェアなし	D A T 7 2 チェンジャーセット (GH-SGV0A-DAT7210) ¥540,750(税込)	D A T 7 2 チェンジャーセット (GH-SGV0O-DAT7210) ¥504,000(税込)

テープメディアセット

HA8000 シリーズ 推奨メディア	10巻パック	30巻パック	60巻パック
内蔵 D A T チェンジャー (D A T 7 2) 用	DDS カートリッジ Maxell:HS-4/170S G0-SAY7DAT1210 ¥31,500(税込)	G0-SAY7DAT1230 ¥94,500(税込)	G0-SAY7DAT1260 ¥189,000(税込)

クリーニングテープセット

HA8000 シリーズ 推奨メディア	5巻パック
内蔵 D A T チェンジャー (D A T 7 2) 用	クリーニングカートリッジ Maxell:HS-4/CL G0-AY7DATCL1 ¥8,190(税込)

<注意>

- ・サポートOS: Windows Server 2003 R2,Enterprise x64 Edition / Windows Server 2003 R2,Standard x64 Edition / Windows Server 2003 R2,Enterprise Edition / Windows Server 2003 R2,Standard Edition / Windows Server 2003,Enterprise x64 Edition / Windows Server 2003,Standard Edition / Windows Server 2003,Enterprise Edition / Windows Server 2003,Standard Edition
上記OSのバックアップ・アプリケーション・プログラムサポートについては、お問い合わせください。
- ・2台のDAT72チェンジャーをディジーチェーン接続することはできません。
- ・DAT72チェンジャー装置には、スロット数分のテープカートリッジを標準添付しておりません。必要に応じ媒体をセットしたモデルを御購入ください。
- ・BrightStor ARCserve Backupは、システム装置毎に必要です。(DAT72チェンジャー2台を同一のシステム装置へ接続の場合、BrightStor ARCserve Backupは1つのパッケージで動作可となります。)
- ・JP1/VERITAS Backup Execは、システム装置毎に必要です。(DAT72チェンジャー2台を同一のシステム装置へ接続の場合、JP1/VERITAS Backup Execは、1つのパッケージで動作可となります。又、DAT72チェンジャー2台を同一のシステム装置へ接続時及びDAT72チェンジャー接続のシステム装置本体にDATチェンジャー搭載の場合、JP1/VERITAS Backup Execには、別途Library Expansionオプションが必要です。)
- ・本装置はラックキャビネットに搭載した状態では移動できません。ラックキャビネットへの搭載およびケーブル接続は現地作業となりますので、ユニット現地増設サービスも併せて手配願います。(ラックレールのみ工場で搭載されます。)

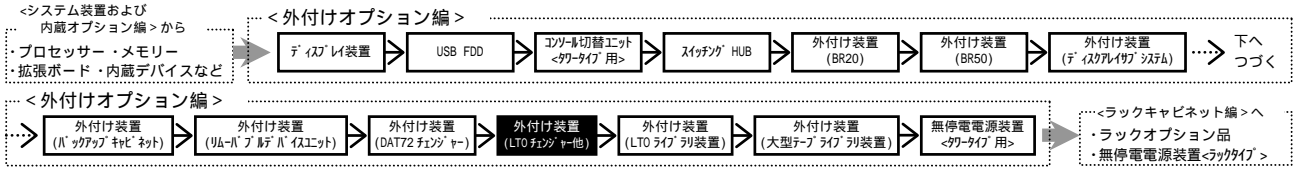

(7) LTOオートローダー <ラックタイプ用>

・表記の価格は、希望小売価格です。

RS210 AG,BG
TS20 AG,BG,CG,DG



L1 / 8 A LTOオートローダー (SAS インタフェース) [標準モデル用]

バックアップデバイス	x8 巻	
バックアップソフトウェア	L1 / 8 A LTOオートローダー 〔 LTO(非/圧縮:400/800GB), 8 連装〕 ・ SAS ケーブル(3.0m)付き ・ メディア(LTO Ultrium カートリッジ 〔LTOU3/400〕)x8 巻付き	L1 / 8 A LTOオートローダー 〔 LTO(非/圧縮:400/800GB), 8 連装〕 ・ SAS ケーブル(3.0m)付き
バックアップソフトウェアなし	L1 / 8 A LTO オートローダーセット (GQ-SGV00A-L108RG) ¥1,348,200(税込)	L1 / 8 A LTO オートローダーセット (GQ-SGV000-L108RG) ¥1,029,000(税込)

- ・ TS20 AG,BG,CG,DG 行は、ラックタイプのみサポートとなります。
- ・ サポート OS : Windows Server 2008 Enterprise 日本語版/Windows Server 2008 Enterprise without Hyper-V 日本語版/
Windows Server 2008 Standard 日本語版/Windows Server 2008 Standard without Hyper-V 日本語版/
Windows Server 2008 Enterprise 32-bit 日本語版/Windows Server 2008 Enterprise without Hyper-V 32-bit 日本語版/
Windows Server 2008 Standard 32-bit 日本語版/Windows Server 2008 Standard without Hyper-V 32-bit 日本語版/
Windows Server 2003 R2,Enterprise x64 Edition 日本語版(SP2)/Windows Server 2003 R2,Standard x64 Edition 日本語版(SP2)/
Windows Server 2003 R2,Enterprise Edition 日本語版(SP2)/Windows Server 2003 R2,Standard Edition 日本語版(SP2)/
Windows Server 2003,Enterprise x64 Edition 日本語版(SP2)/Windows Server 2003,Standard x64 Edition 日本語版(SP2)/
Windows Server 2003,Enterprise Edition 日本語版(SP2)/Windows Server 2003,Standard Edition 日本語版(SP2)
上記 OS のバックアップ・アプリケーションのインストールについては、お問い合わせください。
- ・ 本装置に使用するカートリッジは、バーコードラベルが必須となります。必ずバーコード付カートリッジを使用願います。
- ・ LTO ライブ 列装置には、シート数分の LTO カートリッジを標準添付しておりません。必要に応じ媒体をセットしたテープを御購入ください。
尚、媒体セットの媒体には予めバーコードラベル(NO.000001 ~ 000008 ; 変更不可)が貼り付けられています。
- ・ LTO カートリッジを追加手配する場合は、消耗品扱いで、日立情報システムまたは、日立電子サービスにて御購入ください。
- ・ L1/8A LTO オートローダーのテープライブ 列導入サービスについては、<http://www.hitachi.co.jp/Prod/comp/OSD/pc/ha/service/tape/index.html> を参照願います。
- ・ CA ARCserve Backup は、システム装置毎に必要です。(L1/8A LTO オートローダー 2 台を同一のシステム装置へ接続の場合、CA ARCserve Backup は 1 つのバックアップで動作可となります。)
- ・ JP1/VERITAS Backup Exec は、システム装置毎に必要です。(L1/8A LTO オートローダー 2 台を同一のシステム装置へ接続の場合、JP1/VERITAS Backup Exec は 1 つのバックアップで動作可となります。又、L1/8A LTO オートローダー 2 台を同一のシステム装置へ接続時及び L1/8A LTO オートローダー 接続のシステム装置本体に DAT カートリッジを搭載の場合、JP1/VERITAS Backup Exec には、別途 Library Expansion のインストールが必要です。)
- ・ L1/8A LTO オートローダー装置は一般に塵埃の影響を受けやすい装置です。ラック搭載時は、塵埃の影響を受けにくい中～上段への搭載を強くお奨めします。
- ・ L1/8A LTO オートローダー装置は装置仕様により、工場出荷時はラック搭載用レベルのみを取付し、装置本体は現地納入時にラックに搭載します。
ラック搭載及びケーブル接続作業は現地作業となりますので、工事現地増設サービスも併せて手配願います。
- ・ L1/8A LTO オートローダー装置をラックに搭載する場合で、2 台並べて搭載する場合には装置間を 1U 空ける必要があります。

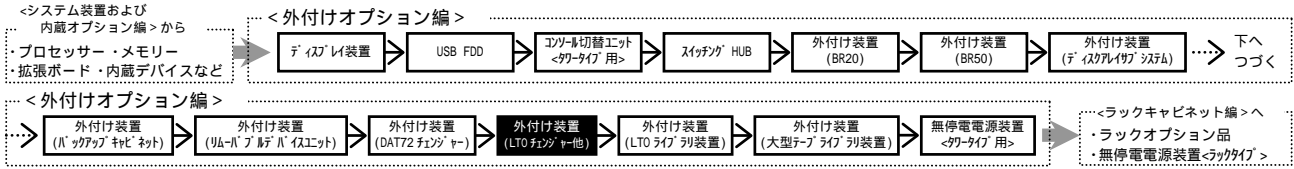

(8) LTOチェンジャー
<ラックタイプ用>

・表記の価格は、希望小売価格です。

RS440 AG
RS220 AG, BG, DG
RS210 AG, BG
RS110 BG, CG
TS20 AG, BG, CG, DG

選択 LTOチェンジャー (Ultrium 3) [おまかせ安心モデル(3年)用]

バックアップデバイス	バックアップソフトウェア	価格
LTOチェンジャー x8 巻 LTOチェンジャー (LTO(非/圧縮:400/800GB), 8 連装, RoHS 対応) ・ 対応 LTO Ultrium カートリッジ [LTOU3/400]x8 巻付き		
BrightStor ARCserve Backup r11.5 for Windows + Disaster Recovery Option + Agent for Open Files	LTO チェンジャーセット (GH-SGVG3-L108RF)	完売しました。
BrightStor ARCserve Backup r11.5 for Windows + Disaster Recovery Option	LTO チェンジャーセット (GH-SGVE3-L108RF)	完売しました。
BrightStor ARCserve Backup r11.5 for Windows	LTO チェンジャーセット (GH-SGVT3-L108RF)	完売しました。
JP1/VERITAS Backup Exec 11d for Windows Servers + Intelligent Disaster Recovery Option + Advanced Open File	LTO チェンジャーセット (GH-SGVK3-L108RF)	完売しました。
JP1/VERITAS Backup Exec 11d for Windows Servers + Intelligent Disaster Recovery Option	LTO チェンジャーセット (GH-SGV13-L108RF)	完売しました。
JP1/VERITAS Backup Exec 11d for Windows Servers	LTO チェンジャーセット (GH-SGVC3-L108RF)	完売しました。
バックアップソフトウェアなし	LTO チェンジャーセット (GH-SGV03-L108RF)	完売しました。

<注意>



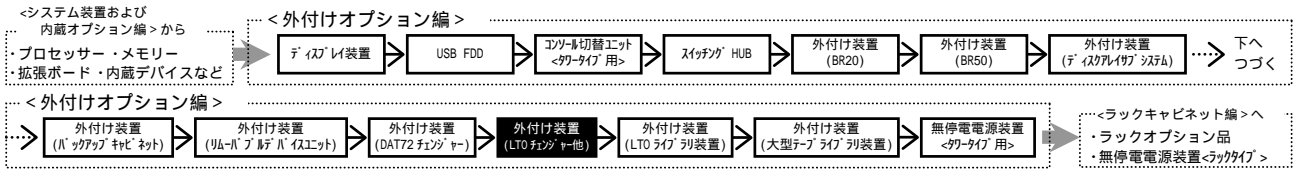



- ・ サポート OS : Windows Server 2003 R2, Enterprise x64 Edition / Windows Server 2003 R2, Standard x64 Edition / Windows Server 2003 R2, Enterprise Edition / Windows Server 2003 R2, Standard Edition / Windows Server 2003, Enterprise x64 Edition / Windows Server 2003, Standard x64 Edition / Windows Server 2003, Enterprise Edition / Windows Server 2003, Standard Edition
- 上記 OS のバックアップ・アプリケーション・プログラムサポートについては、お問い合わせください。
- ・ 2 台の LTO チェンジャーをディジーチェーン接続することはできません。
- ・ 本装置に使用するカートリッジはバーコードが必須となります。必ずバーコード付きカートリッジを使用願います。
- ・ LTO チェンジャー装置には、スロット数分の LTO カートリッジを標準添付しておりません。必要に応じ媒体をセットした「**リ**」を御購入ください。尚、媒体セットモデルの媒体には、予めバーコードラベル(8 巻の場合:NO.000001~000008, 16 巻の場合:NO.000001~000016;変更不可)が貼り付けられています。
- ・ LTO カートリッジを追加手配する場合は、消耗品扱いで、日立情報システムズまたは、日立電子サービスにて御購入ください。
- ・ LTO チェンジャー装置の購入サービスについては、下記 URL の「テープライブラリ導入サービス」についても参考にしてください。
<http://www.hitachi.co.jp/Prod/comp/OSD/pc/ha/service/tape/index.html>
- ・ BrightStor ARCserve Backup は、システム装置毎に必要です。(LTO チェンジャー 2 台を同一のシステム装置へ接続の場合、BrightStor ARCserve Backup は 1 つのパッケージで動作可となります。)
- ・ JP1/VERITAS Backup Exec は、システム装置毎に必要です。(LTO チェンジャー 2 台を同一のシステム装置へ接続の場合、JP1/VERITAS Backup Exec は、1 つのパッケージで動作可となります。又、LTO チェンジャー 2 台を同一のシステム装置へ接続時及び LTO チェンジャー接続のシステム装置本体に DAT チェンジャー搭載の場合、JP1/VERITAS Backup Exec には、別途 Library Expansion オプションが必要です。)
- ・ 本装置のラック搭載時は上下 1 U 空けてください。(合計 4 U 必要になります。)
- また、本装置を上下 2 台並べてラック搭載する場合は装置間を 1 U 空けてください。(合計 7 U 必要になります。)
- << 注意 : 空き部分にブラックパネルは取り付け出来ません。 >>



RS440 AG
RS220 AG,BG,DG
RS210 AG,BG
RS110 BG,CG
TS20 AG,BG,CG,DG

・表記の価格は、希望小売価格です。

LTOチェンジャー (Ultrium3) [おまかせ安心モデル(3年)用]

バックアップデバイス	バックアップソフトウェア	バックアップソフトウェア
		 x16 巻 LTOチェンジャー 【LTO(非/圧縮:400/800GB),16 連装,RoHS 対応】 ・メディア(LTO Ultrium カートリッジ [LT0U3/400])x16 巻付き
	 BrightStor ARCserve Backup r11.5 for Windows + Disaster Recovery Option + Agent for Open Files	LTO チェンジャーセット (GH-SGVG3-L116RF) 完売しました。
	 BrightStor ARCserve Backup r11.5 for Windows + Disaster Recovery Option	LTO チェンジャーセット (GH-SGVE3-L116RF) 完売しました。
	 BrightStor ARCserve Backup r11.5 for Windows	LTO チェンジャーセット (GH-SGVT3-L116RF) 完売しました。
	 JP1/VERITAS Backup Exec 11d for Windows Servers + Intelligent Disaster Recovery Option + Advanced Open File	LTO チェンジャーセット (GH-SGVK3-L116RF) 完売しました。
	 JP1/VERITAS Backup Exec 11d for Windows Servers + Intelligent Disaster Recovery Option	LTO チェンジャーセット (GH-SGV13-L116RF) 完売しました。
	 JP1/VERITAS Backup Exec 11d for Windows Servers	LTO チェンジャーセット (GH-SGVC3-L116RF) 完売しました。
	バックアップソフトウェアなし	LTO チェンジャーセット (GH-SGV03-L116RF) 完売しました。

<注意>

- ・サポートOS: Windows Server 2003 R2,Enterprise x64 Edition / Windows Server 2003 R2,Standard x64 Edition / Windows Server 2003 R2,Enterprise Edition / Windows Server 2003 R2,Standard Edition / Windows Server 2003,Enterprise x64 Edition / Windows Server 2003,Standard x64 Edition / Windows Server 2003,Enterprise Edition / Windows Server 2003,Standard Edition
- ・上記OSのバックアップ・アプリケーション・プログラムサポートについては、お問い合わせください。
- ・2台のLTOチェンジャーをディジーチェーン接続することはできません。
- ・本装置に使用するカートリッジはバーコードが必須となります。必ずバーコード付きカートリッジを使用願います。
- ・LTOチェンジャー装置には、スロット数分のLTOカートリッジを標準添付していません。必要に応じ媒体をセットした磁気テープを御購入ください。尚、媒体セットモデルの媒体には、予めバーコードラベル(8巻の場合:NO.000001~000008,16巻の場合:NO.000001~000016;変更不可)が貼り付けられています。
- ・LTOカートリッジを追加手配する場合は、消耗品扱いで、立派情報システムズまたは、日立電子サービスにて御購入ください。
- ・LTOチェンジャー装置の導入サービスについては、下記URLの「テープライブラリ導入サービス」についても参考にしてください。
<http://www.hitachi.co.jp/Prod/comp/OSD/pc/ha/service/tape/index.html>
- ・BrightStor ARCserve Backupは、システム装置毎に必要です。(LTOチェンジャー2台を同一のシステム装置へ接続の場合、BrightStor ARCserve Backupは1つのパッケージで動作可となります。)
- ・JP1/VERITAS Backup Execは、システム装置毎に必要です。(LTOチェンジャー2台を同一のシステム装置へ接続の場合、JP1/VERITAS Backup Execは、1つのパッケージで動作可となります。又、LTOチェンジャー2台を同一のシステム装置へ接続時及びLTOチェンジャー接続のシステム装置本体にDATチェンジャー搭載の場合、JP1/VERITAS Backup Execには、別途Library Expansionオプションが必要です。)
- ・本装置のラック搭載時は上下1U空けてください。(合計4U必要になります。)
- ・また、本装置を上下2台並べてラック搭載する場合は装置間を1U空けてください。(合計7U必要になります。)
- ・<<注意: 空き部分にブラックパネルは取り付け出来ません。>>

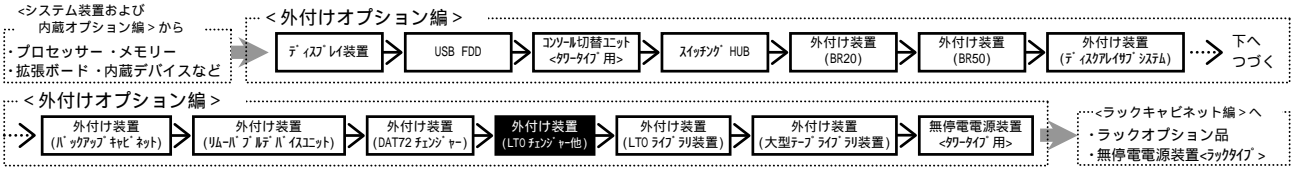

RS440 AG
 RS220 AG, BG, DG
 RS210 AG, BG
 RS110 BG, CG
 TS20 AG, BG, CG, DG

・表記の価格は、希望小売価格です。

選択 LTOチェンジャー (Ultrium3) [標準モデル用]

バックアップデバイス	LTOチェンジャー x8巻	LTOチェンジャー
バックアップソフトウェア	LTOチェンジャー 〔LTO(非/圧縮:400/800GB),8連装,RoHS対応〕 ・ドライブ(LTO Ultriumカートリッジ 〔LT0U3/400〕)x8巻付き	LTOチェンジャー 〔LTO(非/圧縮:400/800GB),8連装,RoHS対応〕
BrightStor ARCserve Backup r11.5 for Windows + Disaster Recovery Option + Agent for Open Files	LTO チェンジャーセット (GH-SGVGA-L108RF) 完売しました。	LTO チェンジャーセット (GH-SGVGO-L108RF) 完売しました。
BrightStor ARCserve Backup r11.5 for Windows + Disaster Recovery Option	LTO チェンジャーセット (GH-SGVFA-L108RF) 完売しました。	LTO チェンジャーセット (GH-SGVEQ-L108RF) 完売しました。
BrightStor ARCserve Backup r11.5 for Windows	LTO チェンジャーセット (GH-SGVT0-L108RF) 完売しました。	LTO チェンジャーセット (GH-SGVT0-L108RF) 完売しました。
JP1/VERITAS Backup Exec 11d for Windows Servers + Intelligent Disaster Recovery Option + Advanced Open File	LTO チェンジャーセット (GH-SGVKA-L108RF) 完売しました。	LTO チェンジャーセット (GH-SGVKO-L108RF) 完売しました。
JP1/VERITAS Backup Exec 11d for Windows Servers + Intelligent Disaster Recovery Option	LTO チェンジャーセット (GH-SGVIA-L108RF) 完売しました。	LTO チェンジャーセット (GH-SGVIO-L108RF) 完売しました。
JP1/VERITAS Backup Exec 11d for Windows Servers	LTO チェンジャーセット (GH-SGVCA-L108RF) 完売しました。	LTO チェンジャーセット (GH-SGVCO-L108RF) 完売しました。
バックアップソフトウェアなし	LTO チェンジャーセット (GH-SGV0A-L108RF) 完売しました。	LTO チェンジャーセット (GH-SGV00-L108RF) 完売しました。

<注意>

- ・サポートOS: Windows Server 2003 R2, Enterprise x64 Edition / Windows Server 2003 R2, Standard x64 Edition / Windows Server 2003 R2, Enterprise Edition / Windows Server 2003 R2, Standard Edition / Windows Server 2003, Enterprise x64 Edition / Windows Server 2003, Standard x64 Edition / Windows Server 2003, Enterprise Edition / Windows Server 2003, Standard Edition
- 上記OSのバックアップ・アプリケーション・プログラムサポートについては、お問い合わせください。
- ・2台のLTOチェンジャーをディジーチェーン接続することはできません。
- ・本装置に使用するカートリッジはバーコードが必須となります。必ずバーコード付きカートリッジを使用願います。
- ・LTOチェンジャー装置には、スロット数分のLTOカートリッジを標準添付してありません。必要に応じ媒体をセットしたドライブを御購入ください。尚、媒体セットモデルの媒体には、予めバーコードラベル(8巻の場合:NO.000001-000008,16巻の場合:NO.000001-000016;変更不可)が貼り付けられています。
- ・LTOカートリッジを追加手配する場合は、消耗品扱いで、日立情報システムズまたは、日立電子サービスにて御購入ください。
- ・LTOチェンジャー装置の導入サービスについては、下記URLの「テープライブラリ導入サービス」についても参考にしてください。
<http://www.hitachi.co.jp/Prod/comp/OSD/pc/ha/service/tape/index.html>
- ・BrightStor ARCserve Backupは、システム装置毎に必要です。(LTOチェンジャー2台を同一のシステム装置へ接続の場合、BrightStor ARCserve Backupは1つのパッケージで動作可となります。)
- ・JP1/VERITAS Backup Execは、システム装置毎に必要です。(LTOチェンジャー2台を同一のシステム装置へ接続の場合、JP1/VERITAS Backup Execは、1つのパッケージで動作可となります。又、LTOチェンジャー2台を同一のシステム装置へ接続時及びLTOチェンジャー接続のシステム装置本体にDATチェンジャー搭載の場合、JP1/VERITAS Backup Execには、別途Library Expansionオプションが必要です。)
- ・本装置のラック搭載時は上下1U空けてください。(合計4U必要になります。)
- また、本装置を上下2台並べてラック搭載する場合は装置間を1U空けてください。(合計7U必要になります。)
- <<<注意: 空き部分にブラックパネルは取り付け出来ません。>>>

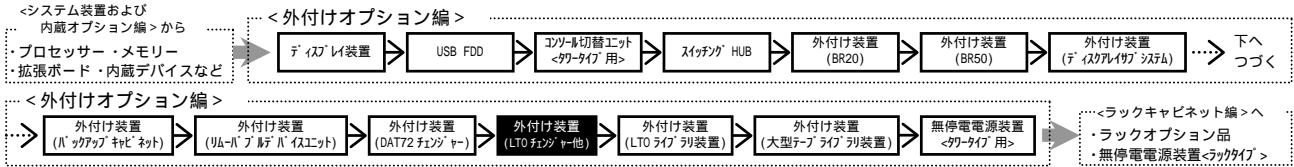

RS440 AG
RS220 AG,BG,DG
RS210 AG,BG
RS110 BG,CG
TS20 AG,BG,CG,DG

・表記の価格は、希望小売価格です。

LTOチェンジャー (Ultrium3) [標準モデル用]

バックアップデバイス	x16 巻	LTOチェンジャー
バックアップソフトウェア	LTOチェンジャー 【LTO(非/圧縮:400/800GB),16連装,RoHS対応] ・ドライブ(LTO Ultrium カートリッジ [LT0U3/400])x16巻付き	LTOチェンジャー 【LTO(非/圧縮:400/800GB),16連装,RoHS対応]
BrightStor ARCserve Backup r11.5 for Windows + Disaster Recovery Option + Agent for Open Files	LTO チェンジャーセット (GH-SGVGA-L116RF) 完売しました。	LTO チェンジャーセット (GH-SGVG0-L116RF) 完売しました。
BrightStor ARCserve Backup r11.5 for Windows + Disaster Recovery Option	LTO チェンジャーセット (GH-SGVGA-L116RF) 完売しました。	LTO チェンジャーセット (GH-SGVG0-L116RF) 完売しました。
BrightStor ARCserve Backup r11.5 for Windows	LTO チェンジャーセット (GH-SGVTA-L116RF) 完売しました。	LTO チェンジャーセット (GH-SGVTO-L116RF) 完売しました。
JP1/VERITAS Backup Exec 11d for Windows Servers + Intelligent Disaster Recovery Option + Advanced Open File	LTO チェンジャーセット (GH-SGVKA-L116RF) 完売しました。	LTO チェンジャーセット (GH-SGVK0-L116RF) 完売しました。
JP1/VERITAS Backup Exec 11d for Windows Servers + Intelligent Disaster Recovery Option	LTO チェンジャーセット (GH-SGVIA-L116RF) 完売しました。	LTO チェンジャーセット (GH-SGVIO-L116RF) 完売しました。
JP1/VERITAS Backup Exec 11d for Windows Servers	LTO チェンジャーセット (GH-SGVCA-L116RF) 完売しました。	LTO チェンジャーセット (GH-SGVCO-L116RF) 完売しました。
バックアップソフトウェアなし	LTO チェンジャーセット (GH-SGV0A-L116RF) 完売しました。	LTO チェンジャーセット (GH-SGV00-L116RF) 完売しました。

<注意>

- ・サポートOS: Windows Server 2003 R2,Enterprise x64 Edition / Windows Server 2003 R2,Standard x64 Edition / Windows Server 2003 R2,Enterprise Edition / Windows Server 2003 R2,Standard Edition / Windows Server 2003,Enterprise x64 Edition / Windows Server 2003,Standard x64 Edition / Windows Server 2003,Enterprise Edition / Windows Server 2003,Standard Edition
- ・上記OSのバックアップ・アプリケーション・プログラムサポートについては、お問い合わせください。
- ・2台のLTOチェンジャーをディジーチェーン接続することはできません。
- ・本装置に使用するカートリッジはバーコードが必須となります。必ずバーコード付きカートリッジを使用願います。
- ・LTOチェンジャー装置には、スロット数分のLTOカートリッジを標準添付していません。必要に応じ媒体をセットした磁気テープを御購入ください。尚、媒体セットモデルの媒体には、予めバーコードラベル(8巻の場合:NO.000001~000008,16巻の場合:NO.000001~000016;変更不可)が貼り付けられています。
- ・LTOカートリッジを追加手配する場合は、消耗品扱いで、日立情報システムズまたは、日立電子サービスにて御購入ください。
- ・LTOチェンジャー装置の導入サービスについては、下記URLの「テープライブラリ導入サービス」についても参考してください。
<http://www.hitachi.co.jp/Prod/comp/OSD/pc/ha/service/tape/index.html>
- ・BrightStor ARCserve Backupは、システム装置毎に必要です。(LTOチェンジャー2台を同一のシステム装置へ接続の場合、BrightStor ARCserve Backupは1つのパッケージで動作可となります。)
- ・JP1/VERITAS Backup Execは、システム装置毎に必要です。(LTOチェンジャー2台を同一のシステム装置へ接続の場合、JP1/VERITAS Backup Execは、1つのパッケージで動作可となります。又、LTOチェンジャー2台を同一のシステム装置へ接続時及びLTOチェンジャー接続のシステム装置本体にDATチェンジャー搭載の場合、JP1/VERITAS Backup Execには、別途Library Expansionオプションが必要です。)
- ・本装置のラック搭載時は上下1U空けてください。(合計4U必要になります。)
- ・また、本装置を上下2台並べてラック搭載する場合は装置間を1U空けてください。(合計7U必要になります。)
- ・<<注意: 空き部分にブラックパネルは取り付け出来ません。>>

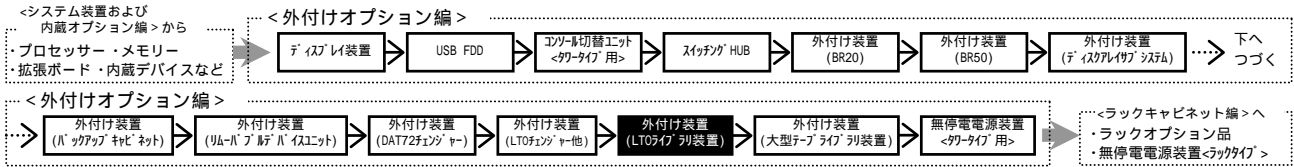

(9) LTOライブラリ装置 <ラックタイプ用> SCSIホスト経由接続構成

RS440 AG
RS220 AG, BG, DG
RS210 AG, BG
RS110 BG, CG
TS20 AG, BG, CG, DG

・表記の価格は、希望小売価格です。

【SCSIケーブル】での単体接続】LTO4テープ搭載モデル



L1/24 LTOライブラリ装置[Ultrium4]

バックアップデバイス	バックアップソフトウェア	バックアップソフトウェアなし
<ul style="list-style-type: none"> バックアップソフトウェアなし LTOライブラリ装置 (LTO(非/圧縮:800GB/1.6TB), 24連装) ・テープ(LTO Ultriumカートリッジ [LT0U4/800])x24巻付き LTOライブラリセット (GH-SGV0A-L124RJ) ¥3,339,000(税込) LTOライブラリ装置 (LTO(非/圧縮:800GB/1.6TB), 24連装) LTOライブラリセット (GH-SGV00-L124RJ) ¥2,079,000(税込) 	x24巻	

- ・TS20 AG, BG, CG, DGETは、ラックタイプのみサポートとなります。
- ・ラックキャビネットへの搭載時、最下段(各1U)は搭載禁止。
- ・OS: Windows Server 2008 Enterprise日本語版/Windows Server 2008 Enterprise without Hyper-V日本語版/Windows Server 2008 Standard日本語版/Windows Server 2008 Standard without Hyper-V日本語版/Windows Server 2008 Enterprise 32-bit日本語版/Windows Server 2008 Enterprise without Hyper-V 32-bit日本語版/Windows Server 2008 Standard 32-bit日本語版/Windows Server 2008 Standard without Hyper-V 32-bit日本語版/Windows Server 2003 R2, Enterprise x64 Edition日本語版(SP2)/Windows Server 2003 R2, Standard x64 Edition日本語版(SP2)/Windows Server 2003 R2, Enterprise Edition日本語版(SP2)/Windows Server 2003 R2, Standard Edition日本語版(SP2)/Windows Server 2003, Enterprise x64 Edition日本語版(SP2)/Windows Server 2003, Standard x64 Edition日本語版(SP2)/Windows Server 2003, Enterprise Edition日本語版(SP2)/Windows Server 2003, Standard Edition日本語版(SP2) 上記OSのバックアップ・アプリケーションのインストールについては、お問い合わせください。
- ・HA8000側に搭載するSCSIホストの搭載枚数は、テープライブラリ装置のドライブ1台あたり1枚です。また、異なるSCSIホスト(CS7401, CS7411)での接続も可能です。
- ・BrightStor ARCserve Backup環境下では、L1/24テープライブラリ装置およびL2/48テープライブラリ装置を同一サーバに同時接続はできません。(但し、L1/24テープライブラリ装置2台を同一サーバに同時接続は可能です。)
- ・本装置に使用するカートリッジは、バーコードラベルが必須となります。必ずバーコード付カートリッジを使用願います。
- ・LTOライブラリ装置には、スロット数分のLTOカートリッジを標準添付しておりません。必要に応じ媒体を別売のテープを御購入ください。尚、媒体セットの媒体には予めバーコードラベル(NO.000001~000024;変更不可)が貼り付けられています。
- ・LTOカートリッジを追加手配する場合は、消耗品扱いで、日立情報システムまたは、日立電子サービスにて御購入ください。
- ・LTOライブラリ装置のテープライブラリ導入サービスについては、<http://www.hitachi.co.jp/Prod/comp/OSD/pc/ha/service/tape/index.html>を参照願います。

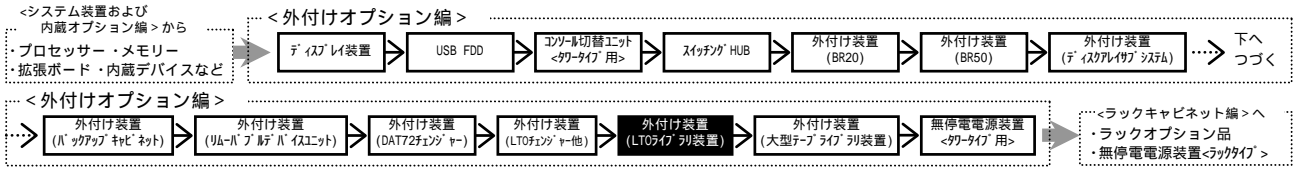



SASポートの経路接続構成

RS440 AG
RS220 AG, BG, DG
RS210 AG, BG
TS20 AG, BG, CG, DG

・表記の価格は、希望小売価格です。

【[SASケーブル]での単体接続】LTO3テープライブラリ搭載サーバ

L1/24 LTOライブラリ装置[Ultrium3]

	バックアップデバイス	 x24巻	
バックアップソフトウェア		LTOライブラリ装置 〔LTO(非/圧縮:400GB/800GB),24連装〕 ・SASケーブル(3.0m)付き ・メディア(LTO Ultriumカートリッジ) 〔LTOU3/400〕x24巻付き	LTOライブラリ装置 〔LTO(非/圧縮:400GB/800GB),24連装〕 ・SASケーブル(3.0m)付き
バックアップソフトウェアなし		LTO ライブラリセット (GQ-SGV00A-L124RG) ¥2,637,600(税込)	LTO ライブラリセット (GQ-SGV000-L124RG) ¥1,680,000(税込)

- ・TS20 AH, BH, CH, DHEサーバは、ラックタイプのみサーバとなります。
- ・ラックキャビネットへの搭載時、最下段(各1U)は搭載禁止。
- ・サーバOS: Windows Server 2008 Enterprise日本語版/Windows Server 2008 Enterprise without Hyper-V日本語版/
Windows Server 2008 Standard日本語版/Windows Server 2008 Standard without Hyper-V日本語版/
Windows Server 2008 Enterprise 32-bit日本語版/Windows Server 2008 Enterprise without Hyper-V 32-bit日本語版/
Windows Server 2008 Standard 32-bit日本語版/Windows Server 2008 Standard without Hyper-V 32-bit日本語版/
Windows Server 2003 R2, Enterprise x64 Edition日本語版(SP2)/Windows Server 2003 R2, Standard x64 Edition日本語版(SP2)/
Windows Server 2003 R2, Enterprise Edition日本語版(SP2)/Windows Server 2003 R2, Standard Edition日本語版(SP2)/
Windows Server 2003, Enterprise x64 Edition日本語版(SP2)/Windows Server 2003, Standard x64 Edition日本語版(SP2)/
Windows Server 2003, Enterprise Edition日本語版(SP2)/Windows Server 2003, Standard Edition日本語版(SP2)
上記OSのバックアップ・アプリケーションプログラムサーバについては、お問い合わせください。
- ・HA8000側に搭載するSASポートの搭載枚数は、テープライブラリ装置1台あたり1枚です。
- ・CA ARCserve Backup環境下では、L1/24テープライブラリ装置およびL2/48テープライブラリ装置を同一サーバに同時接続はできません。
(但し、L1/24テープライブラリ装置2台を同一サーバに同時接続は可能です。)
- ・本装置に使用するカートリッジは、バーコードラベルが必須となります。必ずバーコード付カートリッジを使用願います。
- ・LTOライブラリ装置には、シート数分のLTOカートリッジを標準添付していません。必要に応じ媒体を別売したテープを御購入ください。尚、媒体ロット番号の媒体には予めバーコードラベル(NO.000001~000024;変更不可)が貼り付けられています。
- ・LTOカートリッジを追加手配する場合は、消耗品扱いで、日立情報システムズまたは、日立電子サービスにて御購入ください。
- ・LTOライブラリ装置のテープライブラリ導入サーバについては、<http://www.hitachi.co.jp/Prod/comp/OSD/pc/ha/service/tape/index.html>を参照願います。

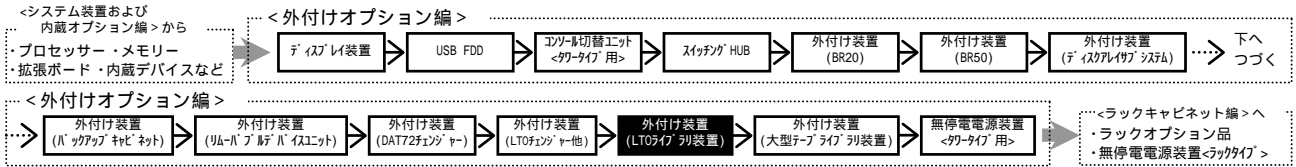

Fibre Channelポート経由接続構成

RS440 AG
RS220 AG, BG, DG
TS20 AG, BG, CG, DG

・表記の価格は、希望小売価格です。

【[クワタイブ]での単体接続：FC直結接続】LTO3ドライブ搭載モデル

FCスイッチ経由による接続は個別見積となります。

Fibreケーブル(2G-2G)(LCコネクタ-LCコネクタ)
〔15m〕
(GV-LT1LL15N) ¥19,950(税込)
・FCケーブルは3本必要です。



L 2 / 3 0 テープライブラリ装置
[Ultrium3(2GbpsFC) × 2ドライブ,
30スロット, フックマウントタイプ]
(GV-FT1L230RF) **完売しました。**

Fibreケーブル(2G-2G)(LCコネクタ-LCコネクタ)
〔15m〕
(GV-LT1LL15N) ¥19,950(税込)
・FCケーブルは3本必要です。



L 1 8 / 5 0 0 テープライブラリ装置
[Ultrium3(4GbpsFC) × 2ドライブ,
30スロット, フックマウントタイプ]
(GV-FT1L500BM30EA) ¥6,615,000(税込)

【LTO3カートリッジ】

手配形名	価格	スロット数	バーコード表示文字(十進数)	備考
GV-FT1LT3TP30	¥1,197,000(税込)	30巻	000001 ~ 000030	LTO Ultrium3 非圧縮時：400GB 圧縮時：800GB

【[クワタイブ]での単体接続：FC直結接続】LTO4ドライブ搭載モデル

FCスイッチ経由による接続は個別見積となります。

Fibreケーブル(2G-2G)(LCコネクタ-LCコネクタ)
〔15m〕
(GV-LT1LL15N) ¥19,950(税込)
・FCケーブルは3本必要です。



L 1 8 / 5 0 0 テープライブラリ装置
[Ultrium4(4GbpsFC) × 2ドライブ,
30スロット, フックマウントタイプ]
(GV-FT1L500BM30H) ¥8,715,000(税込)

【LTO4カートリッジ】

手配形名	価格	スロット数	バーコード表示文字(十進数)	備考
GV-FT1LT4TP30	¥1,575,000(税込)	30巻	000001 ~ 000030	LTO Ultrium4 非圧縮時：800GB 圧縮時：1.6TB

- ・TS20 AG, BG, CG, DGモデルは、クワタイブ / ラックタイプ 共にオプションとなります。
- ・バックアップキャビネットへの搭載時、最下段(各1U)は搭載禁止。
- ・OS: Windows Server 2003 R2, Enterprise x64 Edition / Windows Server 2003 R2, Standard x64 Edition / Windows Server 2003 R2, Enterprise Edition / Windows Server 2003 R2, Standard Edition / Windows Server 2003, Enterprise x64 Edition / Windows Server 2003, Standard x64 Edition / Windows Server 2003, Enterprise Edition / Windows Server 2003, Standard Edition
上記OSのバックアップ・アプリケーションのインストールについては、お問い合わせください。
- ・HA8000側に搭載するFibre ChannelポートのFCポート数は、Ultrium3搭載のLTOドライブ 1台あたり1ポート、FC-SW経由の接続の場合はLTOドライブ 2台あたり1ポートを目安にして下さい。Ultrium4ドライブの場合は1台あたり1ポートを目安にして下さい。また、異なるFibre Channelポート (CC7421, CC7423, CC7402, CC7403) での接続も可能です。
- ・FCスイッチ接続時、Fabricatorのみをオプションとします。(Quick-Loopポート未搭載) (FCスイッチ接続は個別見積となります。)
- ・本装置に使用するカートリッジは、バーコードラベルが必須となります。必ずバーコード付カートリッジを使用願います。
- ・LTOドライブ 1台には、スロット数分のLTOカートリッジを標準添付していません。必要に応じ媒体を別売のメディアを御購入ください。尚、メディアカートリッジの媒体には予めバーコードラベル(No. 000001 ~ 000030; 変更不可)が貼り付けられています。
- ・LTOカートリッジを追加手配する場合は、消耗品扱いで、日立情報システムまたは、日立電子サービスにて御購入ください。
- ・LTOドライブ 1台の「テープライブラリ導入サービス」については、<http://www.hitachi.co.jp/Prod/comp/OSD/pc/ha/service/tape/index.html>を参照願います。

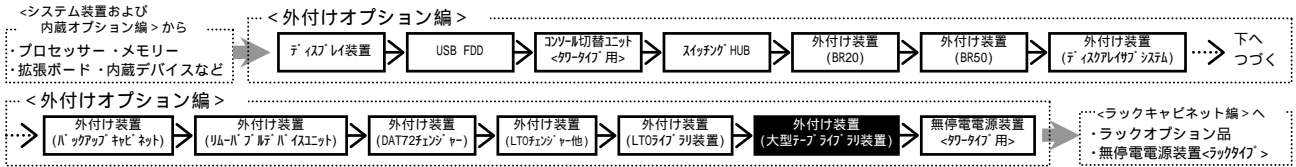

(10) 大型テープライブラリ装置 Fibre Channel 接続構成

RS440 AG
RS220 AG, BG, DG

・表記の価格は、希望小売価格です。

【[光ケーブル]での単体接続：FC直結接続】LTO3ドライブ(2GbpsFC)搭載モデル

FCスイッチ経由による接続は個別見積となります。

Fibreケーブル(2G-2G)(LCケーブル)
〔15m〕
(GV-LT1LL15N) ¥19,950(税込)
・FibreケーブルはL18/500本体(筐体部)1本+ドライブ 数分必要です。

大型テープライブラリ装置 L18/500



大型テープライブラリ装置
基本モジュール(ラック幅:8U)
(GV-FT1L500BM50E) **完売しました。**

最小構成
・2ドライブ 固定
・49200pt
・非圧縮時記憶容量：
LTO Ultrium3:19.6TB

最大構成
・2～18ドライブまで搭載可
・529200pt
・非圧縮時記憶容量：
LTO Ultrium3:211.6TB(529200pt時)

オプション選択(必須ではありません)

ドライブ 拡張モジュール(ラック幅:8U):最大4モジュールまで
(搭載ドライブ 4ドライブ, 搭載200pt 84200pt)
(GV-FT1L500DEME) ¥5,040,000(税込)

ドライブ

ドライブ1台につき1本必要
Fibreケーブル(2G-2G)(LCケーブル)
〔15m〕
(GV-LT1LL15N) ¥19,950(税込)

LTO Ultrium3ドライブ
(400GB, 80MB/s)
(GV-FT1L500LT3) **完売しました。**

カートリッジ 拡張モジュール(ラック幅:8U):最大4モジュールまで
(搭載200pt 120200pt)
(GV-FT1L500CEME) ¥3,570,000(税込)

【LTO3カートリッジ】

手配形名	価格	200pt数	ラベル表示文字(十進数)	備考
GV-FT1LT3TP50	¥1,995,000(税込)	50巻	000001 ~ 000050	LTO Ultrium3
GV-FT1LT3TP100	¥3,990,000(税込)	100巻	000001 ~ 000100	非圧縮時: 400GB
GV-FT1LT3TP150	¥5,985,000(税込)	150巻	000001 ~ 000150	圧縮時: 800GB
GV-FT1LT3TP200	¥7,980,000(税込)	200巻	000001 ~ 000200	
GV-FT1LT3TP250	¥9,975,000(税込)	250巻	000001 ~ 000250	
GV-FT1LT3TP300	¥11,970,000(税込)	300巻	000001 ~ 000300	
GV-FT1LT3TP350	¥13,965,000(税込)	350巻	000001 ~ 000350	
GV-FT1LT3TP400	¥15,960,000(税込)	400巻	000001 ~ 000400	
GV-FT1LT3TP450	¥17,955,000(税込)	450巻	000001 ~ 000450	
GV-FT1LT3TP500	¥19,950,000(税込)	500巻	000001 ~ 000500	
GV-FT1LT3TP550	¥21,945,000(税込)	550巻	000001 ~ 000550	
GV-FT1LT3TP600	¥23,940,000(税込)	600巻	000001 ~ 000600	

- ・大型テープライブラリ装置L18/500の価格、構成についてはお問い合わせ下さい。
- ・OS: Windows Server 2003 R2, Enterprise x64 Edition / Windows Server 2003 R2, Standard Edition / Windows Server 2003, Enterprise Edition / Windows Server 2003, Standard Edition / Windows Server 2003, Standard Edition / Windows Server 2003, Enterprise Edition / Windows Server 2003, Standard Edition / 上記OSのバックアップ・アプリケーションのインストールについては、お問い合わせください。
- ・本構成においてVeritas社製バックアップアプリケーション(NetBackup)を使用の場合は、構成確認についてお問い合わせ下さい。
- ・HA8000側に搭載するFibre Channel 接続のFCポート数は、LTOドライブ直結の場合はLTOドライブ1台あたり1ポート、FC-SW経由の場合はLTOドライブ2台あたり1ポートを目安して下さい。また、異なるFibre Channel (CC7421, CC7423, CC7402, CC7403)での接続も可能です。
- ・FC接続時、Fabric 接続のみを推奨します。(Quick-Loop 未対応)(FC接続は個別見積になります)
- ・大型テープライブラリ装置は、カートリッジにラベルを貼っておく必要があります。ラベル付きカートリッジを手配するか、ラベルを別途購入してください。
- ・大型テープライブラリ装置には、LTOカートリッジを標準添付していません。別途LTOカートリッジを購入ください。
- ・LTOカートリッジを追加手配する場合は、消耗品扱いで、日立情報システムまたは、日立電子サービスにて御購入ください。

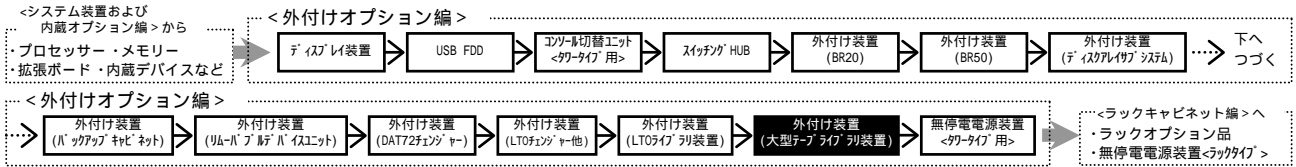

RS440 AG
RS220 AG, BG, DG

・表記の価格は、希望小売価格です。

【[光ケーブル]での単体接続：FC直結接続】LTO3ドライブ (4GbpsFC)搭載モデル

FCスイッチ経由による接続は個別見積となります。

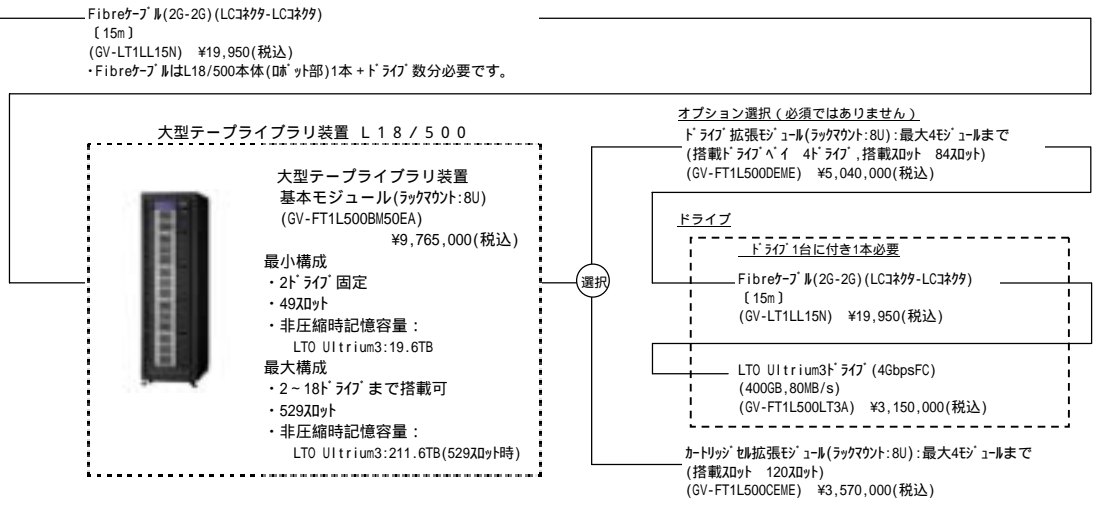

【LTO3カートリッジ】

手記形名	価格	ポート数	ラベル表示文字(十進数)	備考
GV-FT1LT3TP50	¥1,995,000(税込)	50巻	000001 ~ 000050	LTO Ultrium3
GV-FT1LT3TP100	¥3,990,000(税込)	100巻	000001 ~ 000100	非圧縮時: 400GB
GV-FT1LT3TP150	¥5,985,000(税込)	150巻	000001 ~ 000150	圧縮時: 800GB
GV-FT1LT3TP200	¥7,980,000(税込)	200巻	000001 ~ 000200	
GV-FT1LT3TP250	¥9,975,000(税込)	250巻	000001 ~ 000250	
GV-FT1LT3TP300	¥11,970,000(税込)	300巻	000001 ~ 000300	
GV-FT1LT3TP350	¥13,965,000(税込)	350巻	000001 ~ 000350	
GV-FT1LT3TP400	¥15,960,000(税込)	400巻	000001 ~ 000400	
GV-FT1LT3TP450	¥17,955,000(税込)	450巻	000001 ~ 000450	
GV-FT1LT3TP500	¥19,950,000(税込)	500巻	000001 ~ 000500	
GV-FT1LT3TP550	¥21,945,000(税込)	550巻	000001 ~ 000550	
GV-FT1LT3TP600	¥23,940,000(税込)	600巻	000001 ~ 000600	

・大型テープドライブ列装置L18/500の価格、構成についてはお問い合わせ下さい。

・OS: Windows Server 2003 R2, Enterprise x64 Edition / Windows Server 2003 R2, Standard x64 Edition / Windows Server 2003 R2, Enterprise Edition / Windows Server 2003, Enterprise x64 Edition / Windows Server 2003, Standard x64 Edition / Windows Server 2003, Enterprise Edition / Windows Server 2003, Standard Edition / 上記OSのバックアップ・アプリケーションのインストールについてはお問い合わせください。

・本構成においてVeritas社製バックアップアプリケーション(NetBackup)を使用の場合は、構成確認についてお問い合わせ下さい。

・HA8000側に搭載するFibre ChannelボードのFCポート数は、LTOチャイフ直結の場合はLTOドライブ1台あたり1ポート、FC-SW経由の接続の場合はLTOドライブ2台あたり1ポートを目安して下さい。また、異なるFibre Channelボード(CC7421, CC7423, CC7402, CC7403)での接続も可能です。

・FCスイッチ接続時、Fabricエドのみを推奨します。(Quick-Loopエド未対応) (FCスイッチ接続は個別見積となります)

・大型テープドライブ列装置は、カートリッジにラベルを貼っておく必要があります。ラベル付きカートリッジを手配するか、ラベルを別途購入してください。

・大型テープドライブ列装置には、LTOカートリッジを標準添付していません。別途LTOカートリッジを購入ください。

・LTOカートリッジを追加手配する場合は、消耗品扱いで、日立情報システムまたは、日立電子サービスにて御購入ください。

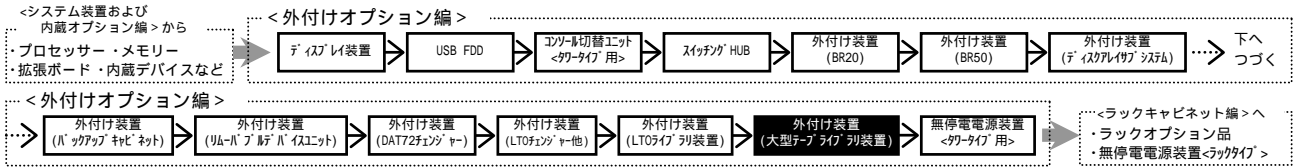

RS440 AG
RS220 AG, BG, DG

・表記の価格は、希望小売価格です。

【【光ケーブル】での単体接続：FC直結接続】LTO4ドライブ (4GbpsFC)搭載型

FCスイッチ経由による接続は個別見積となります。

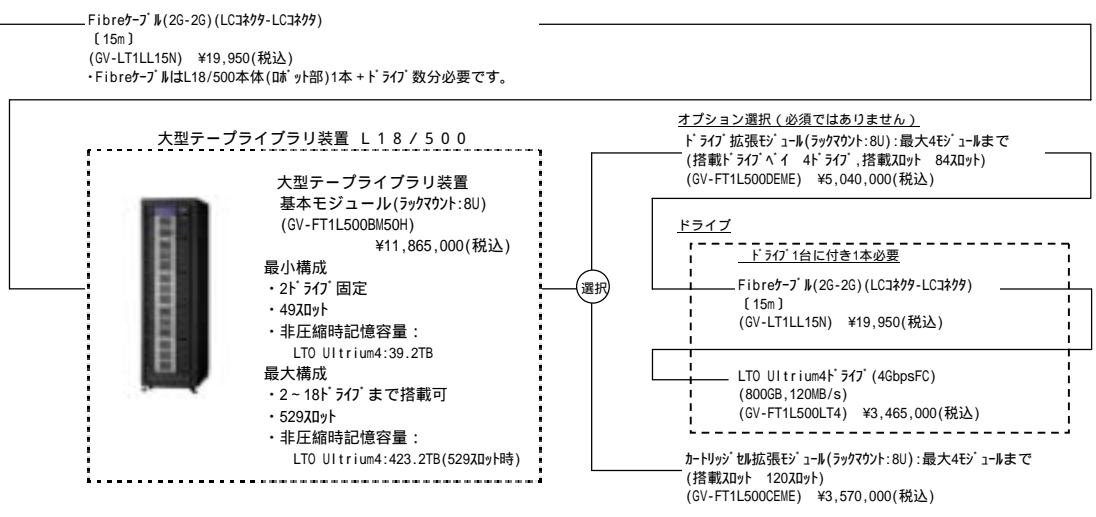

【LTO4カートリッジ】

手記形名	価格	ポート数	ラベル表示文字(十進数)	備考
GV-FT1LT4TP50	¥2,625,000(税込)	50巻	000001 ~ 000050	LTO Ultrium4
GV-FT1LT4TP100	¥5,250,000(税込)	100巻	000001 ~ 000100	非圧縮時: 800GB
GV-FT1LT4TP150	¥7,875,000(税込)	150巻	000001 ~ 000150	圧縮時: 1.6TB
GV-FT1LT4TP200	¥10,500,000(税込)	200巻	000001 ~ 000200	
GV-FT1LT4TP250	¥13,125,000(税込)	250巻	000001 ~ 000250	
GV-FT1LT4TP300	¥15,750,000(税込)	300巻	000001 ~ 000300	
GV-FT1LT4TP350	¥18,375,000(税込)	350巻	000001 ~ 000350	
GV-FT1LT4TP400	¥21,000,000(税込)	400巻	000001 ~ 000400	
GV-FT1LT4TP450	¥23,625,000(税込)	450巻	000001 ~ 000450	
GV-FT1LT4TP500	¥26,250,000(税込)	500巻	000001 ~ 000500	
GV-FT1LT4TP550	¥28,875,000(税込)	550巻	000001 ~ 000550	
GV-FT1LT4TP600	¥31,500,000(税込)	600巻	000001 ~ 000600	

・大型テープドライブ 18/500の価格、構成についてはお問い合わせ下さい。

・OS: Windows Server 2003 R2, Enterprise x64 Edition / Windows Server 2003 R2, Standard x64 Edition / Windows Server 2003 R2, Enterprise Edition / Windows Server 2003 R2, Standard Edition / Windows Server 2003, Enterprise x64 Edition / Windows Server 2003, Standard x64 Edition / Windows Server 2003, Enterprise Edition / Windows Server 2003, Standard Edition / 上記OSのネットワークオプションのインストールについてはお問い合わせください。

・本構成においてVeritas社製バックアップアプリケーション(NetBackup)を使用の場合は、構成確認についてお問い合わせ下さい。

・HA8000側に搭載するFibre ChannelポートのFCポート数は、LTOドライブ 1台あたり1ポートを目安に下さい。(FC-SW経由の接続の場合も同様です。)

また、異なるFibre Channelポート (CC7421, CC7423, CC7402, CC7403)での接続も可能です。

・FCスイッチ接続時、Fabricポートのみを指定します。(Quick-Loopモード未対応) (FCスイッチ接続は個別見積となります)

・大型テープドライブ 18/500は、カートリッジにラベルを貼っておく必要があります。ラベル付きカートリッジを手配するか、ラベルを別途購入してください。

・大型テープドライブ 18/500には、LTOカートリッジを標準添付していません。別途LTOカートリッジを購入ください。

・LTOカートリッジを追加手配する場合は、消耗品扱いで、日立情報システムまたは、日立電子サービスにて御購入ください。

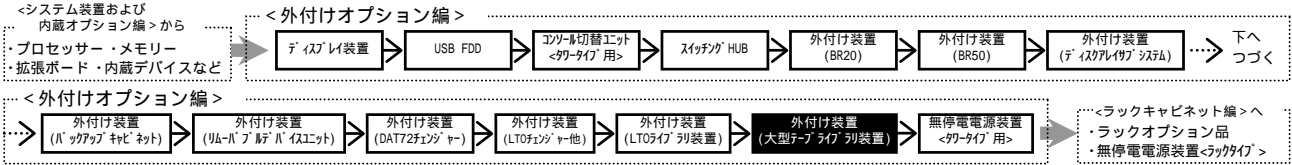

RS440 AG
RS220 AG, BG, DG

・GV-xx形式の価格は、希望小売価格です。
・HT-xx形式の価格は、標準価格です。

【【光ケーブル】での単体接続：FC直結接続】LTO3ドライブ搭載モデル

FCスイッチ経由による接続は個別見積となります。

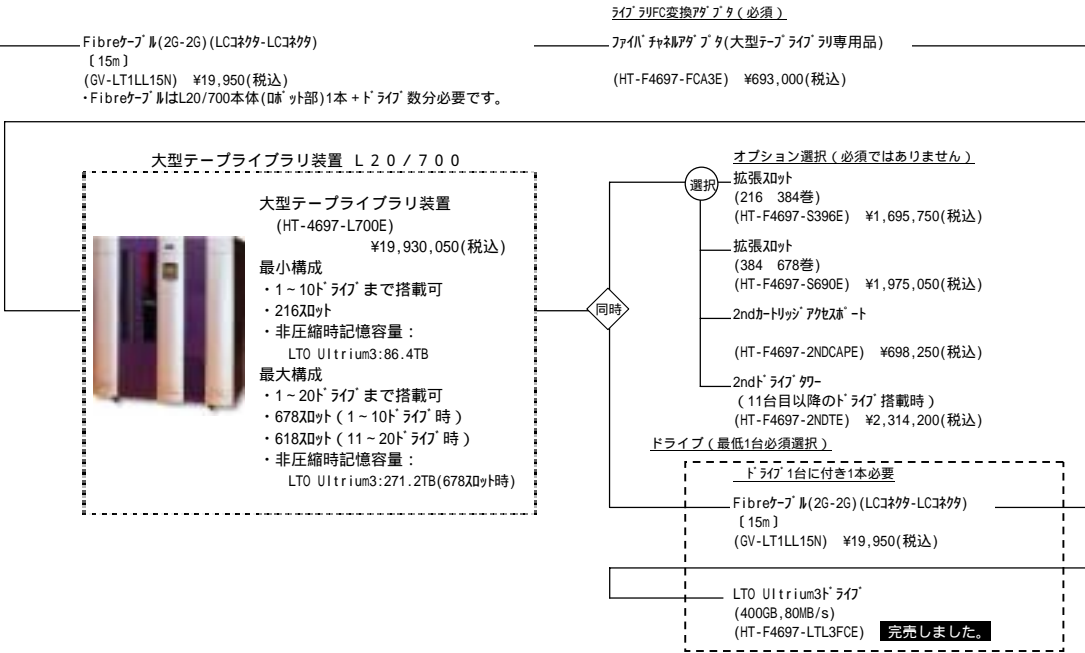

【LTO3カートリッジ】

手配形名	価格	ヘッド数	バーコード表示文字(十進数)	備考
HT-F4697-LT3TPC	¥8,517,600(税込)	156巻	000001 ~ 000156	LTO Ultrium3
HT-F4697-LT3TPE	¥11,793,600(税込)	216巻	000001 ~ 000216	非圧縮時：400GB
HT-F4697-LT3TPF	¥17,690,400(税込)	324巻	000001 ~ 000324	圧縮時：800GB
HT-F4697-LT3TPG	¥20,966,400(税込)	384巻	000001 ~ 000384	
HT-F4697-LT3TPH	¥33,742,800(税込)	618巻	000001 ~ 000618	
HT-F4697-LT3TPJ	¥37,018,800(税込)	678巻	000001 ~ 000678	

・大型テープドライブ別装置L20/700の価格、構成についてはお問い合わせ下さい。
・OS：Windows Server 2003 R2, Enterprise x64 Edition / Windows Server 2003 R2, Standard Edition / Windows Server 2003, Enterprise Edition / Windows Server 2003, Standard Edition / Windows Server 2003, Standard Edition / Windows Server 2003, Enterprise Edition / Windows Server 2003, Standard Edition / 上記OSのバックアップ・アプリケーション・ソフトウェアについてはお問い合わせください。
・本構成においてVeritas社製バックアップアプリケーション(NetBackup)を使用の場合は、構成確認についてお問い合わせ下さい。
・HA8000側に搭載するFibre ChannelボードのFCポート数は、LTOドライブ直結の場合はLTOドライブ1台あたり1ポート、FC-SW経由の場合はLTOドライブ2台あたり1ポートを目安して下さい。また、異なるFibre Channelボード(CC7421, CC7423, CC7402, CC7403)での接続も可能です。
・FCスイッチ接続時、Fabricエントリのみを指定します。(Quick-Loopモード未サポート)(FCスイッチ接続は個別見積になります)
・大型テープドライブ別装置は、カートリッジにバーコードラベルを貼っておく必要があります。バーコードラベル付きカートリッジを手配するか、バーコードラベルを別途購入してください。
・大型テープドライブ別装置には、LTOカートリッジを標準添付していません。別途LTOカートリッジを購入ください。
・LTOカートリッジを追加手配する場合は、消耗品扱いで、日立情報システムまたは、日立電子サービスにて御購入ください。

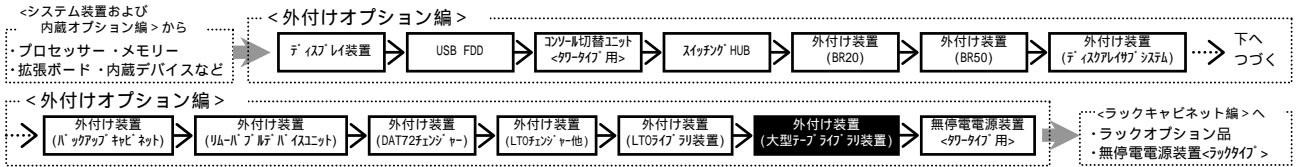

RS440 AG
RS220 AG, BG, DG

・GV-xx形式の価格は、希望小売価格です。
・HT-xx形式の価格は、標準価格です。

【【光ケーブル】での単体接続：FC直結接続】LTO4ドライブ搭載モデル

FCスイッチ経由による接続は個別見積となります。

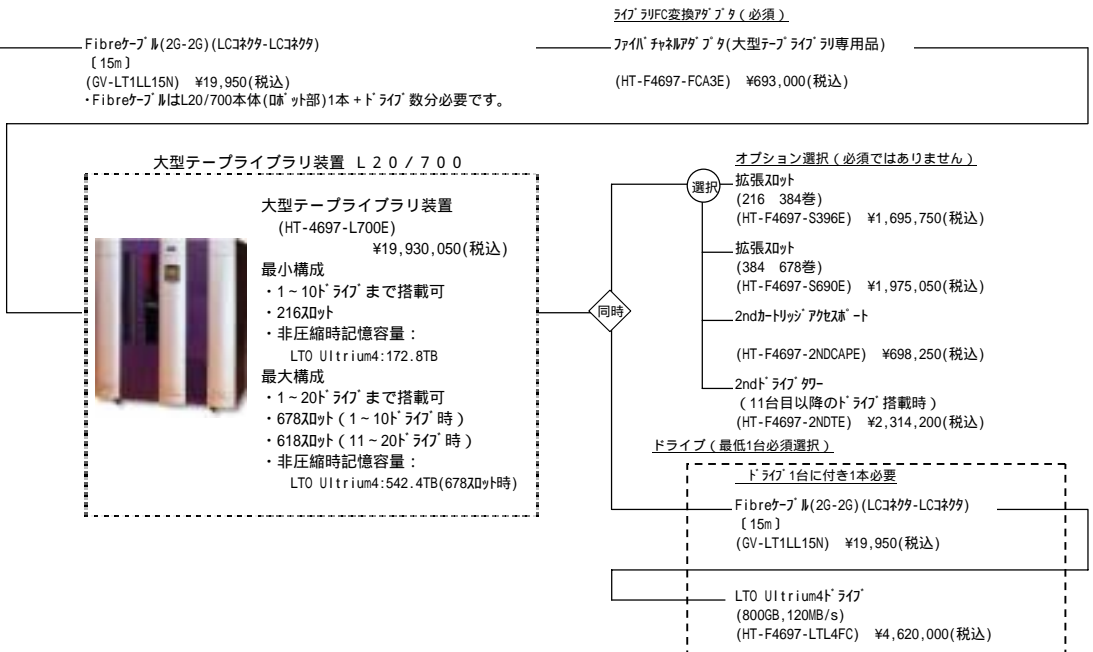

【LTO4カートリッジ】

手配形名	価格	ヘッド数	バーコード表示文字(十進数)	備考
HT-F4697-LT4TPC	¥8,190,000(税込)	156巻	000001 ~ 000156	LTO Ultrium4
HT-F4697-LT4TPE	¥11,340,000(税込)	216巻	000001 ~ 000216	非圧縮時：800GB
HT-F4697-LT4TPF	¥17,010,000(税込)	324巻	000001 ~ 000324	圧縮時：1.6TB
HT-F4697-LT4TPG	¥20,160,000(税込)	384巻	000001 ~ 000384	
HT-F4697-LT4TPH	¥32,445,000(税込)	618巻	000001 ~ 000618	
HT-F4697-LT4TPJ	¥35,595,000(税込)	678巻	000001 ~ 000678	

・大型テープドライブリレー装置L20/700の価格、構成についてはお問い合わせ下さい。
 ・OS：Windows Server 2003 R2, Enterprise x64 Edition / Windows Server 2003 R2, Standard Edition / Windows Server 2003, Enterprise Edition / Windows Server 2003, Standard Edition / Windows Server 2003, Standard Edition / Windows Server 2003, Enterprise Edition / Windows Server 2003, Standard Edition / 上記OSのバックアップ・アプリケーション・ソフトウェアについては、お問い合わせください。
 ・本構成においてVeritas社製バックアップアプリケーション(NetBackup)を使用の場合は、構成確認についてお問い合わせ下さい。
 ・HA8000側に搭載するFibre ChannelボードのFCポート数は、LTOドライブ1台あたり1ポートを目安に下さい。(FC-SW経由の接続の場合も同様です。)
 また、異なるFibre Channelボード(CC7421, CC7423, CC7402, CC7403)での接続も可能です。
 ・FCスイッチ接続時、Fabricエントリのみを指定します。(Quick-Loopモード未サポート)(FCスイッチ接続は個別見積になります)
 ・大型テープドライブリレー装置は、カートリッジにバーコードラベルを貼っておく必要があります。バーコードラベル付きカートリッジを手配するか、バーコードラベルを別途購入してください。
 ・大型テープドライブリレー装置には、LTOカートリッジを標準添付していません。別途LTOカートリッジを購入ください。
 ・LTOカートリッジを追加手配する場合は、消耗品扱いで、日立情報システムまたは、日立電子サービスにて御購入ください。

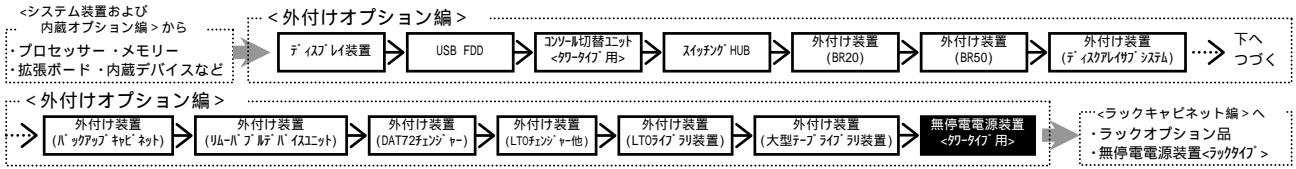

2.6 無停電電源装置 (UPS)

<タワータイプ用>













・表記の価格は、希望小売価格です。

TS20 AG, BG, *1
CG, DG

[おまかせ安心モデル(3年)接続用]

*1: TS20AG / TS20BGモデルでは無停電電源装置セット(GH-SBUK7076xxx)は、容量不足の為使用出来ません。

TS10 AG, BG,
CG, DG

 UPS 接続ケーブル [1.8m, WindowsServer2003, Linux用, RoHS対応] (GH-LU7201)	 無停電電源装置 [750VA/500W, RoHS対応] (GH-BU7076)	無停電電源装置セット (GH-SBUK7076A03)	納入後2年経過時バッテリー交換 ¥109,200(税込)
 UPS 接続ケーブル [1.8m] ・PowerChute Business Editionに標準添付されます。	 無停電電源装置 [750VA/500W, RoHS対応] (GH-BU7076)	無停電電源装置セット (GH-SBUK7076S33)	納入後2年経過時バッテリー交換 完売しました。
 UPS 接続ケーブル [1.8m] ・PowerChute Business Editionに標準添付されます。	 無停電電源装置 [750VA/500W, RoHS対応] (GH-BU7076)	無停電電源装置セット (GH-SBUK7076S53)	納入後2年経過時バッテリー交換 ¥109,200(税込)
 UPS 接続ケーブル [1.8m, WindowsServer2003, Linux用, RoHS対応] (GH-LU7201)	 無停電電源装置 [1000VA/670W, RoHS対応] (GH-BU7101)	無停電電源装置セット (GH-SBUK7101A03)	納入後2年経過時バッテリー交換 ¥143,850(税込)
 UPS 接続ケーブル [1.8m] ・PowerChute Business Editionに標準添付されます。	 無停電電源装置 [1000VA/670W, RoHS対応] (GH-BU7101)	無停電電源装置セット (GH-SBUK7101S33)	納入後2年経過時バッテリー交換 完売しました。
 UPS 接続ケーブル [1.8m] ・PowerChute Business Editionに標準添付されます。	 無停電電源装置 [1000VA/670W, RoHS対応] (GH-BU7101)	無停電電源装置セット (GH-SBUK7101S53)	納入後2年経過時バッテリー交換 ¥143,850(税込)

<ご注意>

無停電電源装置セットは、システム装置とは別に搬入費が必要ですので必ず搬入サービスを手配願います。
 なお、セットアップサービス(現地据付)は、システム装置と同時搬入の場合は、システム装置側のセットアップサービスに含ましますので、手配の必要はありません。(システム装置のセットアップサービスを手配の時)

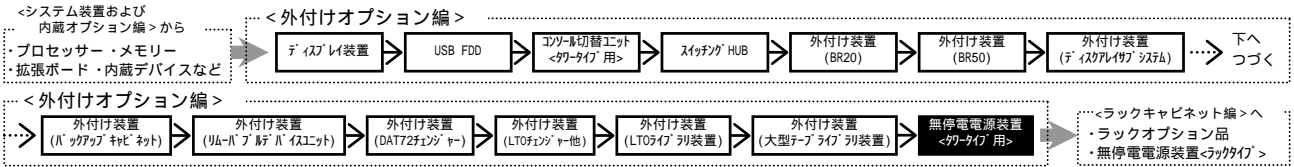

・表記の価格は、希望小売価格です。

TS20 AG, BG, *1
CG, DG

[おまかせ安心モデル(3年)接続用]

TS10 AG, BG,
CG, DG

選択

 U P S 接続ケーブル [1.8m, Windows Server 2003, Linux用, RoHS対応] (GH-LU7201)	 無停電電源装置 [1200VA/980W, RoHS対応] (GH-BU7151)
無停電電源装置セット (GH-SBUK7151A03)	納入後2年経過時バッテリー交換 ¥175,350(税込)
 U P S 接続ケーブル [1.8m] ・PowerChute Business Editionに標準添付されます。	 無停電電源装置 [1200VA/980W, RoHS対応] (GH-BU7151)
無停電電源装置セット (GH-SBUK7151S33)	納入後2年経過時バッテリー交換 完売しました。
 U P S 接続ケーブル [1.8m] ・PowerChute Business Editionに標準添付されます。	 無停電電源装置 [1200VA/980W, RoHS対応] (GH-BU7151)
無停電電源装置セット (GH-SBUK7151S53)	納入後2年経過時バッテリー交換 ¥175,350(税込)

<ご注意>

無停電電源装置セットは、システム装置とは別に搬入費が必要ですので必ず搬入サービスを手配願います。
 なお、セットアップサービス(現地据付)は、システム装置と同時搬入の場合は、システム装置側のセットアップサービスに含ましますので、手配の必要はありません。(システム装置のセットアップサービスを手配の時)

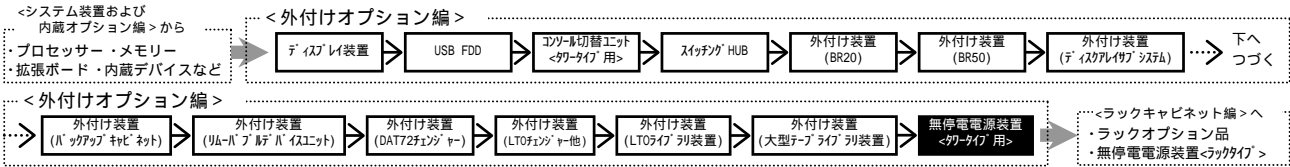

・表記の価格は、希望小売価格です。

TS20 AG, BG, *1
CG, DG

[標準モデル接続用]

TS10 AG, BG,
CG, DG

*1: TS20AG / TS20BGモデルでは無停電電源装置セット(GH-SBUK7076xxx)は、容量不足の為使用出来ません。

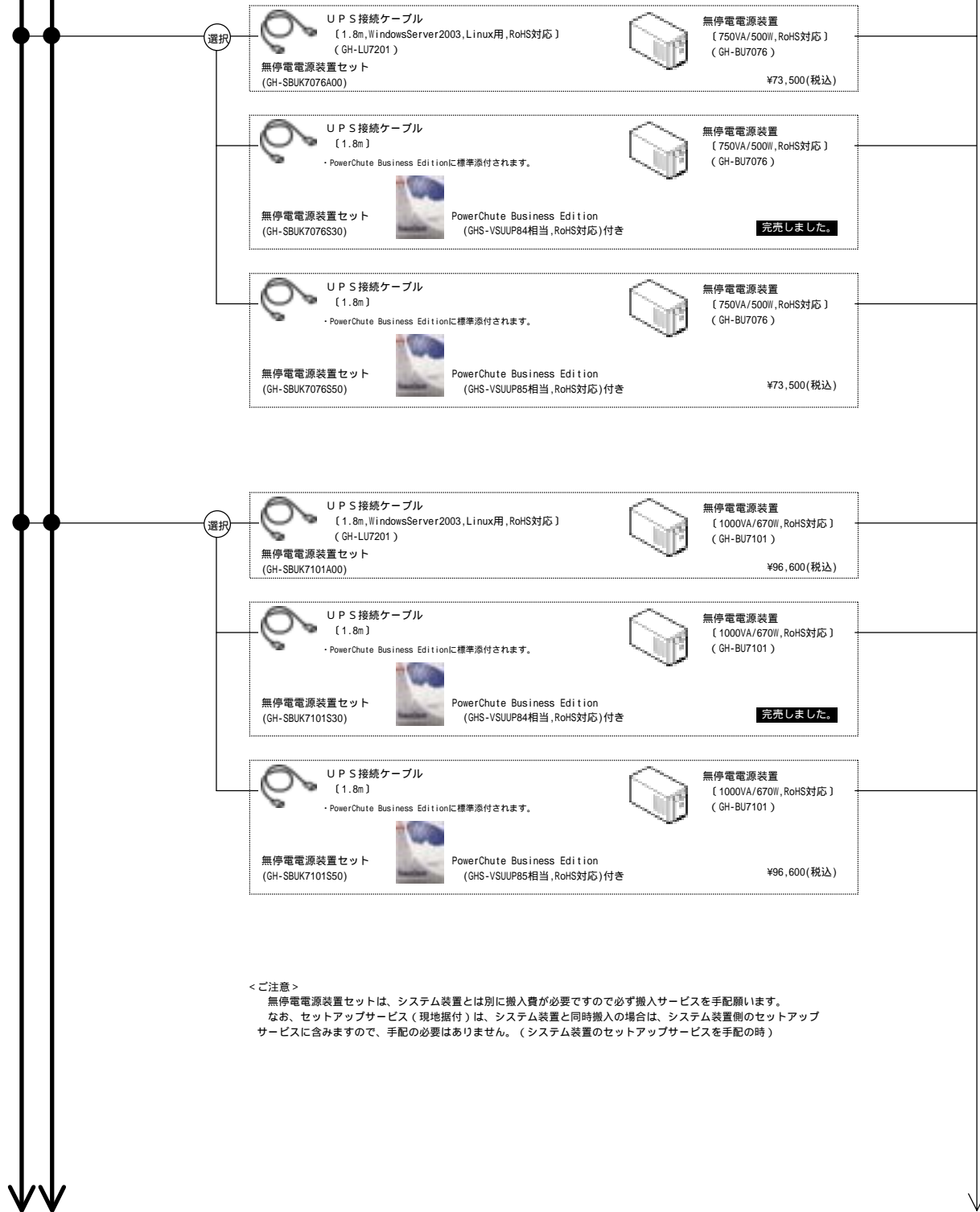

<システム装置および
内蔵オプション編>から
プロセッサ・メモリー
拡張ボード・内蔵デバイスなど

<外付けオプション編>

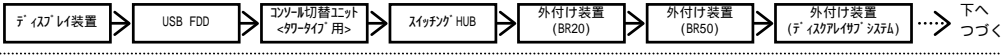

<外付けオプション編>

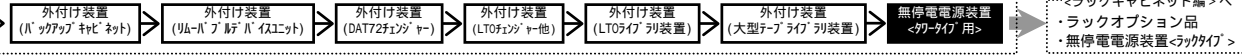

・表記の価格は、希望小売価格です。

TS20 AG,BG, *1
CG,DG

[標準モデル接続用]

TS10 AG,BG,
CG,DG

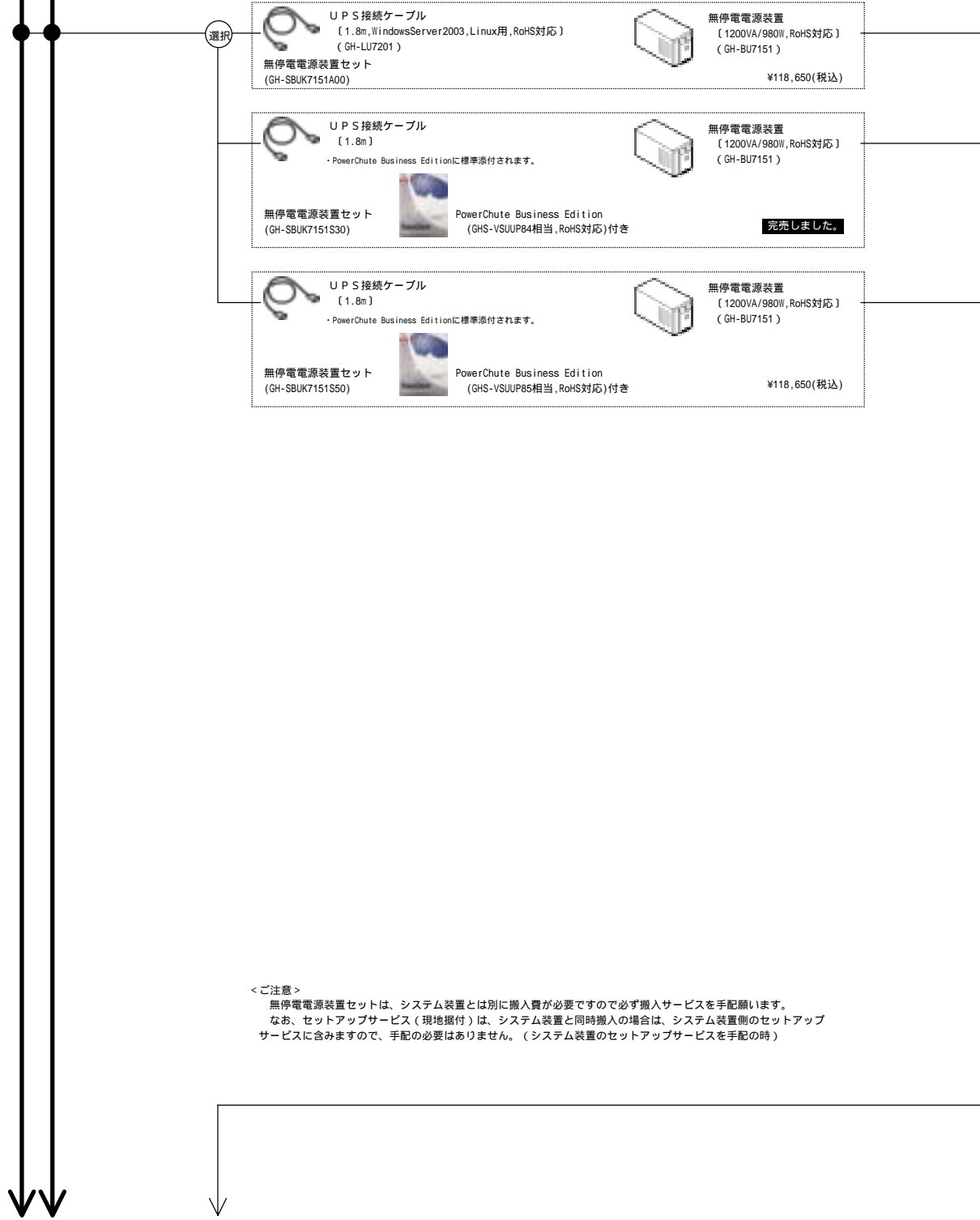

<ご注意>
無停電電源装置セットは、システム装置とは別に搬入費が必要ですので必ず搬入サービスを手配願います。
なお、セットアップサービス（現地据付）は、システム装置と同時搬入の場合は、システム装置側のセットアップサービスに含ましますので、手配の必要はありません。（システム装置のセットアップサービスを手配の時）

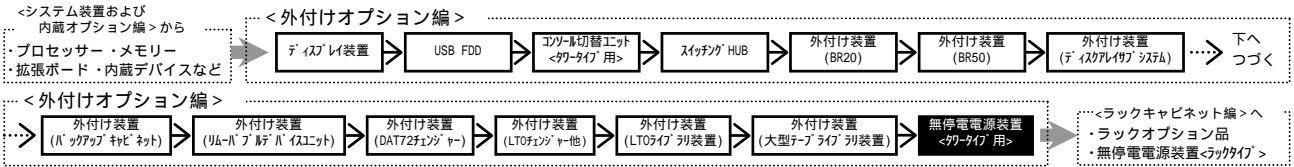

・表記の価格は、希望小売価格です。

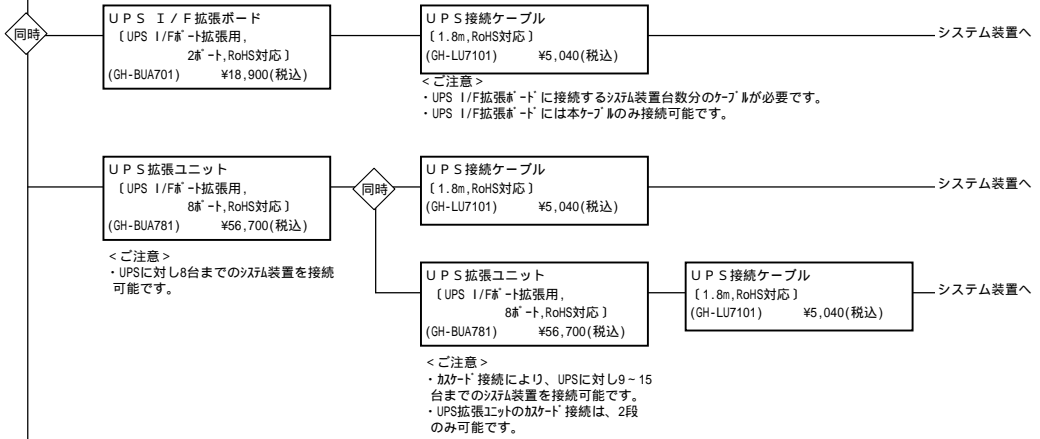
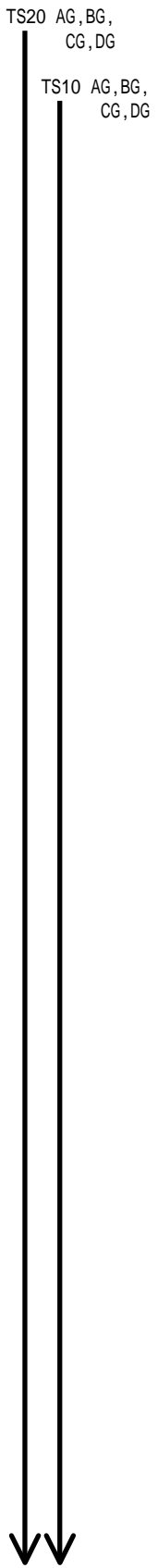

<ご注意>
UPS I/F拡張ボード及びUPS拡張ユニットはそれぞれ単独での接続及び同時接続が可能です。但し、UPS I/F拡張ボード搭載時は、UPS拡張ユニットのカスケード接続は出来ません。(UPS拡張ユニット接続には、UPS I/F拡張ボードを必要としません。)
UPS I/F拡張ボード及びUPS拡張ユニット使用の場合、PowerChuteが必要です。
PowerChuteは、1つのパッケージで1台のUPSから、UPS I/F拡張ボード及びUPS拡張ユニット経由で接続のすべてのシステム装置にインストールが可能です。
UPS拡張ユニット使用の場合、必要なUPS接続ケーブル本数は、「接続システム装置台数」- 1 です。(カスケード接続時も含む) (システム装置とUPS拡張ユニットのAdvanced Port間の接続は、PowerChuteに添付のUPS接続ケーブルに限定します。)

UPSへ接続するシステム装置台数毎のUPS I/F拡張ボード、UPS拡張ユニット及びUPS接続ケーブルの最低必要数は下記のとおりです。(UPS接続ケーブル本数については、PowerChuteに付属の1本を除いた本数を示しています。)

UPS I/F拡張ボード/UPS拡張ユニット混在搭載時

接続システム装置台数	1台	2台	3台	4台	5台	6台	7台	8台	9台	10台
UPS I/F拡張ボード	-	1枚	1枚	1枚	1枚	1枚	1枚	1枚	1枚	1枚
UPS拡張ユニット	-	-	-	1台	1台	1台	1台	1台	1台	1台
UPS接続ケーブル本数	0本	1本	2本	3本	4本	5本	6本	7本	8本	9本

UPS拡張ユニット1台接続及びUPS拡張ユニットカスケード接続時

接続システム装置台数	1台	2台	3台	4台	5台	6台	7台	8台	9台	10台	11台	12台	13台	14台	15台
UPS拡張ユニット	-	1台	1台	1台	1台	1台	1台	1台	2台	2台	2台	2台	2台	2台	2台
UPS接続ケーブル本数	0本	1本	2本	3本	4本	5本	6本	7本	8本	9本	10本	11本	12本	13本	14本

<注意>
UPSへ接続するシステム装置台数の総最大消費電力(W)は、UPSの容量(W値)を超えないよう台数設定願います。

PowerChute Business Edition (*1)
[UPS接続ケーブル付, RoHS対応]
(GHS-VSUUP84) **完売しました。**

*1: <PowerChute Business Edition(GHS-VSUUP84)について>
・無停電電源装置(GH-SBUK7151x/GH-SBUK7101x/GH-SBUK7076x)対応の管理ソフトです。
・無停電電源装置とシステム装置間のUPS接続ケーブル(1.8m)が標準添付されます。
・PowerChute Business Editionは、UPS毎に1つのパッケージが必要です。(1台/パッケージ)
・UPS標準ポートへ接続のUPS接続ケーブルはPowerChute Business Editionに添付のケーブルを御使用願います。[UPS接続ケーブル(GH-LU7101/GH-LU7201)は使用出来ません。]
・WindowsServer2003及びWindowsServer2003 x64 Editions対応品(v7.0.5)です。(WindowsServer2008非対応)

PowerChute Business Edition (*2)
[UPS接続ケーブル付, RoHS対応]
(GHS-VSUUP85) ¥16,485(税込)

*2: <PowerChute Business Edition(GHS-VSUUP85)について>
・無停電電源装置(GH-SBUK7151x/GH-SBUK7101x/GH-SBUK7076x)対応の管理ソフトです。
・無停電電源装置とシステム装置間のUPS接続ケーブル(1.8m)が標準添付されます。
・PowerChute Business Editionは、UPS毎に1つのパッケージが必要です。(1台/パッケージ)
・UPS標準ポートへ接続のUPS接続ケーブルはPowerChute Business Editionに添付のケーブルを御使用願います。[UPS接続ケーブル(GH-LU7101/GH-LU7201)は使用出来ません。]
・WindowsServer2008/WindowsServer2003及びWindowsServer2003 x64 Editions対応品(v8.0)です。

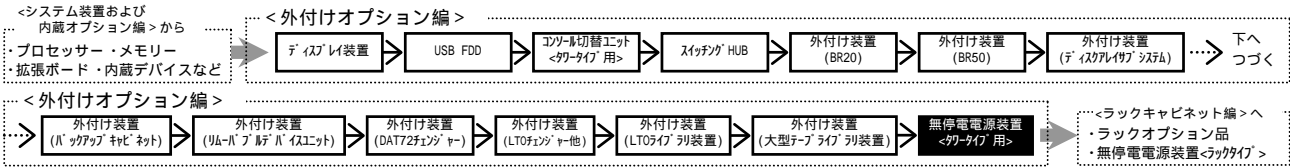

・表記の価格は、希望小売価格です。

TS20 AG, BG,
CG, DG

**【おまかせ安心モデル(3年)/
標準ケーブル接続用】**

TS10 AG, BG,
CG, DG

選択

UPS接続ケーブル (3.0m)
・PowerMonitorHに標準添付されます。

無停電電源装置 (1500VA/1050W, RoHS対応) (GH-BU9151)

無停電電源装置セット (GH-SBUK9151S1) PowerMonitorH (RoHS対応) 付き ¥257,250 (税込)

UPS接続ケーブル (3.0m)
・PowerMonitorHに標準添付されます。

無停電電源装置 (1500VA/1050W, RoHS対応) (GH-BU9151)

無停電電源装置セット (GH-SBUK9151S2) PowerMonitorH (RoHS対応) + PowerMonitorHクライアント (GHS-VSUUP93) 付き ¥309,750 (税込)

PowerMonitorHクライアント (*1)
(RoHS対応)
(GHS-VSUUP93) ¥52,500 (税込)

*1: <PowerMonitorHクライアント(GHS-VSUUP93)について>
・無停電電源装置(GH-BU9151)対応の管理ソフトです。
・1071台/ス(1台のUPSに接続のコンピュータ群に対して、1071台/ス使用可能)
・WindowsServer2003対応品です。(WindowsServer2008非対応)