

1.4 HA8000/130W CF,DF,EF,FF

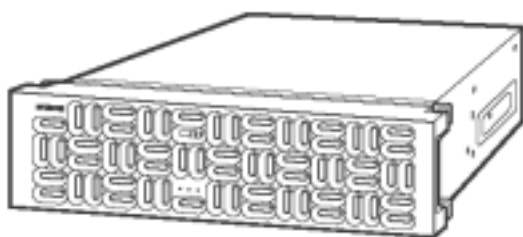

HA8000/130W CF,EF
(筐体色：黒)

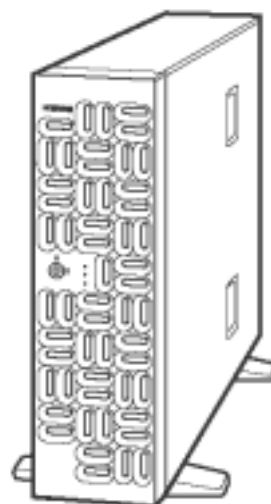

HA8000/130W DF,FF
(筐体色：黒)

HA8000/130W CF, DF, EF, FF システム装置 機器仕様

モデル名	130 CF		130 DF		130 EF		130 FF		
	RAID(SAS)モデル				RAID(シリアルATA)モデル				
筐体タイプ	ラックタイプ[3U]		タワータイプ		ラックタイプ[3U]		タワータイプ		
CPU(周波数)	Dual-Core Intel®Xeon®プロセッサ-5110(1.60GHz)/5160(3GHz), Quad-Core Intel®Xeon®プロセッサ-E5310(1.60GHz)/E5345(2.33GHz)								
	プロセッサ数(CPUコア数)		最小1/最大2(Dual-Core Intel®Xeon®プロセッサ:2, Quad-Core Intel®Xeon®プロセッサ:4)						
	キャッシュ	一次/1CPU	Dual-Core Intel®Xeon®プロセッサ-5110(1.60GHz)/5160(3GHz):データ2x32KB+命令2x32KB, Quad-Core Intel®Xeon®プロセッサ-E5310(1.60GHz)/E5345(2.33GHz):データ4x32KB+命令4x32KB						
	メモリー	二次/1CPU	Dual-Core Intel®Xeon®プロセッサ-5110(1.60GHz)/5160(3GHz):4MB, Quad-Core Intel®Xeon®プロセッサ-E5310(1.60GHz)/E5345(2.33GHz):2x4MB						
チップセット	Intel 社製 5000P								
システムバス(FSB)周波数	Dual-Core Intel®Xeon®プロセッサ-5110/Quad-Core Intel®Xeon®プロセッサ-E5310:1066MHz, Dual-Core Intel®Xeon®プロセッサ-5160/Quad-Core Intel®Xeon®プロセッサ-E5345:1333MHz								
メインメモリー	容量	最小:1GB/最大:32GB							
	スロット数	8							
	サポートメモリー容量	1GB(512MBx2), 2GB(1GBx2), 4GB(2GBx2), 8GB(4GBx2)							
	仕様	DDR2 SDRAM/533MHz/ECC/FB-DIMM/Chipkill 対応/オプティマメモリ対応/メモリミラリング対応							
表示機能	アクセラレータ	ATI 社製 ES1000[オプティマ/PCI]							
	VRAM	16MB							
	表示解像度(表示色)*1	640x480ドット(1677万色), 800x600ドット(1677万色), 1024x768ドット(1677万色), 1280x1024ドット(1677万色)							
ハードディスク(本体内部)*2	最大容量*9	RAID 0	876GB(146GBx6台)		3TB(500GBx3台 x2RAID構成)				
		RAID 5	730GB(146GBx6台)		2TB(500GBx5台)				
	サポートHDD容量	73GB, 146GB							
	インタフェース	SAS				シリアルATA /300			
	回転数	15000r/min				7200r/min			
RAIDコントローラ	コントローラ	LSI Logic 社製 MegaRAID SAS 8308ELP [PCIボード, PCI Express<x4>]			LSI Logic 社製 MegaRAID SAS 8308ELP [PCIボード, PCI Express<x4>]				
	インタフェース	SAS				シリアルATA /300			
	チャンネル数	8ポート(HDD1台/ポート)				8ポート(HDD1台/ポート)			
	キャッシュ容量	128MB(SDRAM/ECC)				128MB(SDRAM/ECC)			
	サポートRAIDレベル	RAID 0, 1, 5, 10, JBOD				RAID 0, 1, 5, 10, JBOD			
FDD	3.5型FDD(1.44MB/720KB)x1ドライブ(標準)								
CD-ROM	薄型, 24倍速(IDE)x1ドライブ(オプション)								
DVD-ROM	薄型, DVD-ROM:8倍速/CD-ROM:24倍速(IDE)x1ドライブ(オプション)								
DVD-RAM	片面/両面:4.7GB/9.4GB, ATAPI(オプション)								
拡張ベイ	3.5型ベイ(HDD専用ベイ)	6[ホットプラグ/ホットスワップ対応]							
	5型ベイ(リムーバブル)	2(DVD-RAM選択時は1ベイ占有)							
	5型ベイ(薄型)	1(CD-ROMまたはDVD-ROMにて占有)							
	FDD専用	1(1ベイFDDにて占有)							
PCIスロット	PCI Express(x8)x2[RAIDボードにて1スロット占有], PCI Express(x4)x1, 64bit/133MHz(3.3Vキ) x2, 64bit/100MHz(3.3Vキ)x1								
標準インターフェイス	SCSI	コントローラ	Adaptec 社製 AIC-7902W[オプティマ/PCI]						
		インタフェース	Ultra320 SCSIx2						
	LAN	コントローラ	Intel 社製 82563EBx1[オプティマ/PCI]						
		インタフェース	1000BASE-T/100BASE-TX/10BASE-Tx2(RJ-45)						
外形寸法	CF, EF 寸法: 481(W)x783(D)x130(H)mm[70°傾斜/突起物含む], 425(W)x712(D)x130(H)mm[70°傾斜/取付金具含まず], DF, FF 寸法: 252(転倒防止脚収納時:130)(W)x783(D)x454(H)mm[突起物含む]								
質量[標準値](C)内は最大質量値)	約 27.6kg(37.3kg)	約 23.7kg(33.4kg)	約 27.6kg(37.3kg)	約 23.7kg(33.4kg)					
電源	電圧	AC100V±10% 50/60Hz							
	電源コードプラグ形状(本数)	接地型 2極差込プラグ(標準:1本, 電源エッジ(オプション)搭載時:2本)							
	冗長化電源	1(標準)+1(オプション)(ホットプラグ対応)							
冗長FAN	ホット(ホットプラグ対応)								
消費電力[標準値](C)内は最大消費電力値)	約 301W(642W)	約 301W(642W)	約 298W(611W)	約 298W(611W)					
消費電流[最大値]	7.0A	7.0A	7.0A	7.0A					
省エネ法に基づく表示	区分	C							
	エネルギー消費効率	0.012	0.012	0.012	0.012				
VCCI基準*5 / 騒音	クラスA情報技術装置 / 60dB以下*8								
RoHS指令	対応(オプション)は「4章オプション一覧」参照								
インストールOS	Windows Server 2003 R2 Enterprise x64 Edition 日本語版(25CAL付)/Windows Server 2003 R2 Standard x64 Edition 日本語版(5CAL付)/Windows Server 2003 R2 Enterprise Edition 日本語版(25CAL付)/Windows Server 2003 R2 Standard Edition 日本語版(5CAL付)								
サポートOS	Windows Server 2003 R2 Enterprise x64 Edition 日本語版(SPなし/SP2)/Windows Server 2003 Enterprise x64 Edition 日本語版(SPなし/SP2)/Windows Server 2003 R2 Standard x64 Edition 日本語版(SPなし/SP2)/Windows Server 2003 Standard x64 Edition 日本語版(SPなし/SP2)/Windows Server 2003 Enterprise Edition 日本語版(SPなし/SP2)/Windows Server 2003 Standard Edition 日本語版(SPなし/SP2)/Windows Server 2003 Enterprise Edition 日本語版(SP1/SP2)/Windows Server 2003 Standard Edition 日本語版(SP1/SP2)/Windows 2000 Advanced Server 日本語版(SPA)[130CF, DF 寸法のみ*1]/Windows 2000 Server 日本語版(SPA)[130CF, DF 寸法のみ*1]->/Red Hat Enterprise Linux AS 4 (AMD64 & Intel EM64T) Update 3(ワット個別対応)/Red Hat Enterprise Linux ES 4 (AMD64 & Intel EM64T) Update 3(ワット個別対応)/Red Hat Enterprise Linux ES 4 Update 3(ワット個別対応)/Red Hat Enterprise Linux ES 4 Update 3*7								
添付ソフトウェア	JPI/ServerConductor/Agent(Windows)[サードパーティ]、HA8000 System Installer[簡易インストール]、MegaRAID Storage Manager[シリアル管理ツール]、JST-直通ケーブル								
主な添付品*6	CF, EF 寸法: 電源ケーブル, 取扱説明書, HA8000 System Installer CD-ROM, プラグ対応ケーブル, DF, FF 寸法: 電源ケーブル, 取扱説明書, HA8000 System Installer CD-ROM, キーボード(109キー), コイル(4x109)								

*1: 使用するディスプレイやOSの制限などにより、実際に設定できる解像度、表示色が異なる場合があります。*2: ハードディスクの容量表記は、16バイト=10⁶バイトとして計算した容量です。
 *3: Windows Server 2003 x64 Editions/Windows Server 2003/Windows 2000 環境のみサポート。又、全てのUSB機器の接続を保証するものではありません。
 *4: Windows Server 2003 x64 Editions/Windows Server 2003/Windows 2000 環境でサポート。別途、JPI/ServerConductor/Server Managerが必要。
 *5: 情報処理装置等電波障害自主規制協議会基準。クラスA情報技術装置を家庭環境で使用すると、電波妨害を引き起こすことがあります。この場合には、使用者が適切な対策を講ずるよう要求されることがあります。
 *6: キーボード、マウスはタワータイプのみ標準添付です。ラックタイプは、コンソールユニットセット、コンソール切替ユニットセットまたはキーボード/マウス収納ユニットに添付されます。
 *7: (ワット)Linuxソフトウェアサービス及びLinuxインストール作業代行サービスの契約を前提にサポートします。Linux OSに関しては、動作確認情報を公開するものであり、全ての動作を保証するものではありません。
 *8: 専用室への設置をお勧めします。設置環境や設置場所により、騒音が大きいと感ぜられることがありますので、環境や場所に十分ご注意ください。本装置においては、装置内部温度によってFANの回転数制御を行っているため、高温環境下で最大負荷を継続した場合や、FANが1つ故障した場合には基本標準値を超えることがあります。また、電源投入時およびリブート時にもFANの回転数が一時的に最大になるため、基本標準値を超えることがあります。
 *9: 1RAID構成あたりの論理容量は、最大2.1TB(2199GB)までです。(500GBハードディスクを使用したRAID構成のハードディスク最大台数は、RAID0:500GBx4台(2TB), RAID5:500GBx5台(2TB)までとなります。)
 エネルギー消費効率とは、省エネ法で定める測定方法により測定された消費電力を省エネ法で定める複合理論性能で除したものです。

前面

<ラックタイプ>

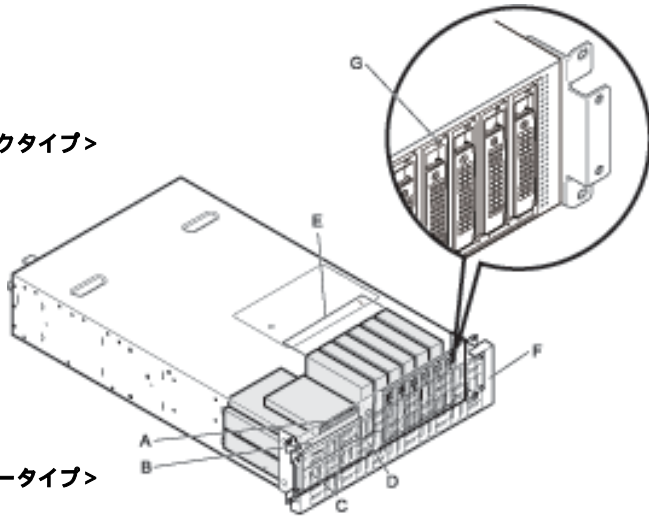

<タワータイプ>

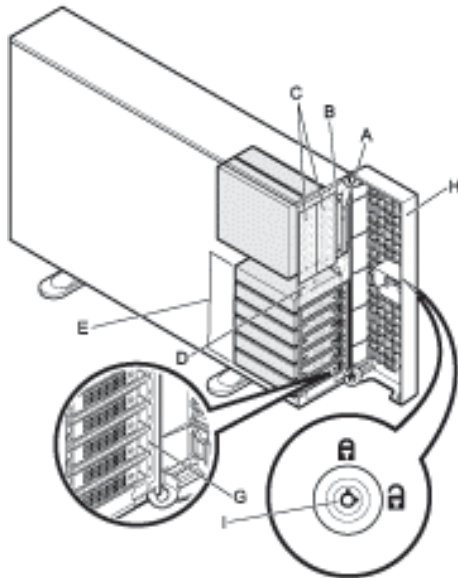

A : 3.5型フロッピーディスクドライブ

全機種に標準で搭載されます。次のフロッピーディスクが使用できます。
2DD (720KBフォーマット)
2HD (1.44MBフォーマット)

B : 拡張ストレージベイ (CD-ROM/DVD-ROM 専用)

CD-ROMまたはDVD-ROMドライブが搭載されます。

C : 拡張ストレージベイ 8, 9

ラックタイプの場合は上から順に、タワータイプの場合は右から順に拡張ストレージベイ8,9となります。
各種の内蔵デバイスを搭載することができます。内蔵DATなどメディアを出し入れするデバイス (リムーバブルデバイス) をここに取り付けます。

D : 操作パネル

システム装置を操作するためのスイッチや、システム装置の状態を表すランプなどがあります。

E : 拡張ストレージベイ1~6

ラックタイプの場合は左から順に、タワータイプの場合は上から順に拡張ストレージベイ1~6となります。
内蔵ハードディスクを搭載します。

F : フロントモールド (ラックタイプのみ)

内蔵CD-ROM/DVD-ROMの操作をするときなどに取り外します。
通常は取り付けしておきます。フロントモールド両側面にあるくぼみに手をかけて手前に引くと取り外せます。

G : HDDステータスランプ

点灯のしかたによって、各拡張ストレージベイのハードディスクの状態を示します。

H : フロントドア (タワータイプのみ)

システム装置の電源を操作するときなどに開けます。
通常は閉じておきます。

I : フロントドアロック (タワータイプのみ)

フロントドアに鍵をかけることができます。
ドアキーはシステム装置の背面に付いています。

操作パネル

A : POWERスイッチ

システム装置の電源の入・切をするときに押します。
なお、POWERスイッチを4秒以上押し続けると、強制的に電源を切ることが出来ます。

B : RESETスイッチ

システム装置をハード的にリセットするときに押します。

C : BUZZER STOPスイッチ

ブザーを止めるときに押します。

D : POWERランプ (緑)

POWERスイッチを押してシステム装置の電源を投入すると点灯します。

E : ACCESSランプ (緑)

内蔵ハードディスクにアクセスしているときに点灯します。

F : ERRORランプ (橙)

ハードディスクエラー、ファンエラー、電源エラーおよびその他のハードウェアエラーが発生した場合に点灯します。

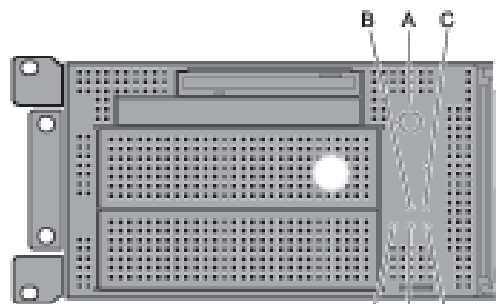

【フロントドア 取り付け状態】

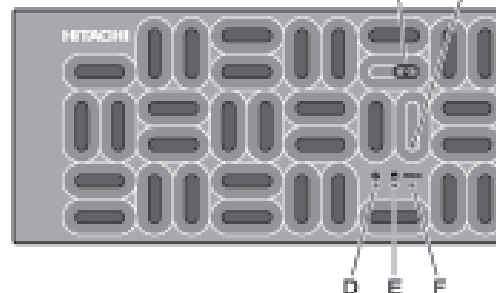

背面

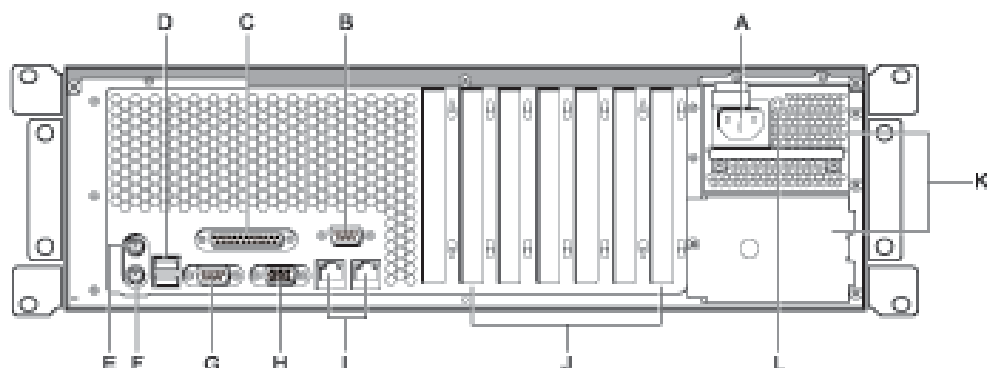

A：電源コネクタ

電源コードを接続します。
冗長化電源ユニットを搭載している場合は、冗長化電源ユニットにも電源コードを接続します。

B：シリアルインタフェースコネクタ（COM2）

C：パラレルインタフェースコネクタ

D：USBインタフェースコネクタ

E：マウスインタフェースコネクタ

F：キーボードインタフェースコネクタ

G：シリアルインタフェースコネクタ（COM1）

H：ディスプレイインタフェースコネクタ

I：ネットワークインタフェースコネクタ1, 2

LANケーブルを接続します。
左から順にネットワークコネクタ1, 2となります。コネクタにあるステータスランプは次のとおりです。

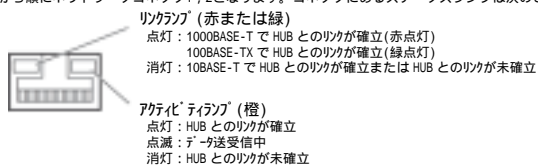

J：拡張スロット（PCI）

PCI Express仕様のボードを3枚、またPCI仕様のボードを3枚まで取り付けることができます。
スロット番号は右から順に1～6となります。

拡張スロット(PCI)6にディスクアレイコントローラボードが標準搭載されます。

K：電源スロット1, 2

電源ユニットを搭載します。スロット番号は上から順に1, 2となります。
電源スロット2には冗長化用として、オプションの電源ユニットを搭載することができます。

L：電源ランプ

電源ユニットの状態を示します。

<システム装置および内蔵オプション編>

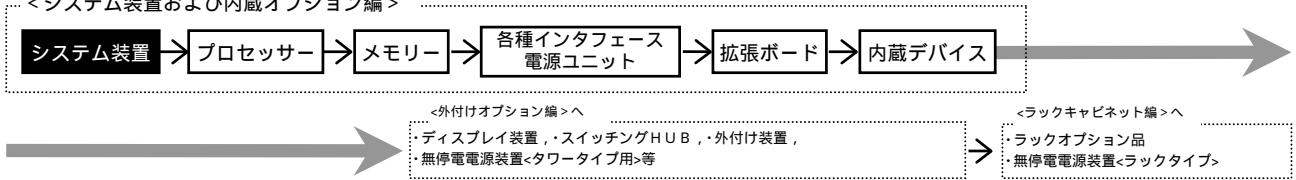

システム装置 [トライアルモデル] セットモデル

HA8000/130W (130 CF) RAID (SAS) トライアルモデル/ラックタイプ
[Windows Server 2003 R2, Standard Edition 日本語版 (5CAL 付き) プレインストールモデル]

モデル	プロセッサ	ディスクアレイ コントローラ	内蔵 RAID	メモリー	CD-ROM/DVD-ROM	セット形名	希望小売価格	保守料(月額)	
								維持保守	出張修理
Windows Server 2003 R2, Standard Edition 日本語版 (5CAL 付き) プレインストール モデル	Xeon 5110 (1.60GHz/4MB) ×1CPU	SAS	146GB フレイ 73GB × 3: RAID5 (*3) SAS: 15000r/min	1GB 512MB × 2: ECC DDR2 SDRAM: 533MHz	CD-ROM (最大 24 倍速)	GSL130CF-K1Y5T3Q	¥563,850 (税抜) ¥537,000	¥4,550 (税抜) ¥4,333	¥3,413 (税抜) ¥3,250

HA8000/130W (130 CF) RAID (SAS) トライアルモデル/ラックタイプ
[OS なしモデル]

モデル	プロセッサ	ディスクアレイ コントローラ	内蔵 RAID	メモリー	CD-ROM/DVD-ROM	セット形名	希望小売価格	保守料(月額)	
								維持保守	出張修理
OS なしモデル	Xeon 5110 (1.60GHz/4MB) ×1CPU	SAS	146GB フレイ 73GB × 3: RAID5 (*3) SAS: 15000r/min	1GB 512MB × 2: ECC DDR2 SDRAM: 533MHz	CD-ROM (最大 24 倍速)	GSA130CF-K1Y5T3Q	¥511,350 (税抜) ¥487,000	¥4,550 (税抜) ¥4,333	¥3,413 (税抜) ¥3,250

各モデル共通仕様	標準搭載品	3.5 型フロッピーディスクドライブ (1.44MB/720KB), 1000BASE-Tx2
	標準添付品	ラックタイプ = JP1/ServerConductor/Agent (Windows), タワータイプ = キーボード (109 キー), マウス (ケーブルマウス), JP1/ServerConductor/Agent (Windows)

*3: 標準の RAID レベルは、RAID5 です。RAID レベル 0, 1, 10, JBOD を選択の場合、別途 RAID 設定サービス (SD-41A1-N10G) を購入願います。

<システム装置および内蔵オプション編>

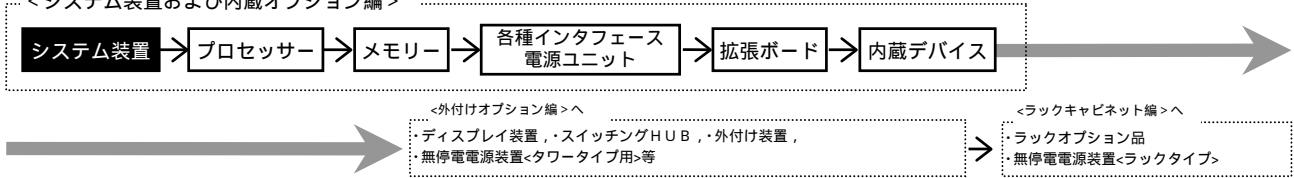

システム装置 [おまかせ安心モデル (3年)] セットモデル / カスタムモデル

HA8000/130W (130 CF) RAID (SAS) おまかせ安心モデル (3年) / ラックタイプ
[Windows Server 2003 R2, Enterprise x64 Edition 日本語版 (25CAL 付き) プレインストールモデル] (*20)

モデル	プロセッサ	ディスクレイアウト	内蔵 RAID	メモリー	CD-ROM/DVD-ROM	セット形名	希望小売価格	保守料(月額)	
								維持保守	出張修理
Windows Server 2003 R2, Enterprise x64 Edition 日本語版 (25CAL 付き) プレインストールモデル	Xeon E5345 (2.33GHz/8MB) ×1CPU	SAS	選択 (*2)(*3)	選択 (*1)	選択 (*5)	GSM133CF-MNNNTN2	¥1,303,050 (税抜)¥1,241,000	¥4,313 (税抜)¥4,108	¥3,237 (税抜)¥3,083
	Xeon E5310 (1.60GHz/8MB) ×1CPU					GSM133CF-LNNNTN2	¥1,239,000 (税抜)¥1,180,000	¥3,885 (税抜)¥3,700	¥2,914 (税抜)¥2,775
	Xeon 5160 (3GHz/4MB) ×1CPU					GSM133CF-JNNNTN2	¥1,319,850 (税抜)¥1,257,000	¥4,428 (税抜)¥4,217	¥3,325 (税抜)¥3,167
	Xeon 5110 (1.60GHz/4MB) ×1CPU					GSM133CF-KNNNTN2	¥1,177,050 (税抜)¥1,121,000	¥3,473 (税抜)¥3,308	¥2,607 (税抜)¥2,483

HA8000/130W (130 CF) RAID (SAS) おまかせ安心モデル (3年) / ラックタイプ
[Windows Server 2003 R2, Standard x64 Edition 日本語版 (5CAL 付き) プレインストールモデル] (*20)

モデル	プロセッサ	ディスクレイアウト	内蔵 RAID	メモリー	CD-ROM/DVD-ROM	セット形名	希望小売価格	保守料(月額)	
								維持保守	出張修理
Windows Server 2003 R2, Standard x64 Edition 日本語版 (5CAL 付き) プレインストールモデル	Xeon E5345 (2.33GHz/8MB) ×1CPU	SAS	選択 (*2)(*3)	選択 (*1)	選択 (*5)	GSL133CF-MNNNTN2	¥788,550 (税抜)¥751,000	¥4,313 (税抜)¥4,108	¥3,237 (税抜)¥3,083
	Xeon E5310 (1.60GHz/8MB) ×1CPU					GSL133CF-LNNNTN2	¥724,500 (税抜)¥690,000	¥3,885 (税抜)¥3,700	¥2,914 (税抜)¥2,775
	Xeon 5160 (3GHz/4MB) ×1CPU					GSL133CF-JNNNTN2	¥805,350 (税抜)¥767,000	¥4,428 (税抜)¥4,217	¥3,325 (税抜)¥3,167
	Xeon 5110 (1.60GHz/4MB) ×1CPU					GSL133CF-KNNNTN2	¥662,550 (税抜)¥631,000	¥3,473 (税抜)¥3,308	¥2,607 (税抜)¥2,483

各モデル共通仕様	標準搭載品	3.5 型フロッピーディスクドライブ (1.44MB/720KB), 1000BASE-Tx2
	標準添付品	ラックタイプ = JP1/ServerConductor/Agent (Windows), タワータイプ = キーボード (109 キー), マウス (ホイール付き), JP1/ServerConductor/Agent (Windows)

*1: メモリーボードは、搭載必須製品です。したがって、必要なメモリーボード(純正品)を選択の上、購入願います。
 *2: 内蔵ハードディスクは、搭載必須製品です。したがって、必要な内蔵ハードディスク(純正品)を選択の上、購入願います。
 *3: 標準の RAID レベルは、RAID5 です。RAID レベル 0, 1, 10, JBOD を選択の場合、別途 RAID 設定サービス (SD-41A1-N10G) を購入願います。
 *5: CD-ROM/DVD-ROM は、搭載必須製品です。したがって、必要なデバイスを選択の上、購入願います。
 *20: Windows Server 2003 x64 Editions 環境には、制限事項がありますので「7.2.3 構成上の注意事項」「7.1 OS 情報」「Windows Server 2003 x64 Editions プレインストールモデルの制限事項」を参照願います。

<システム装置および内蔵オプション編>

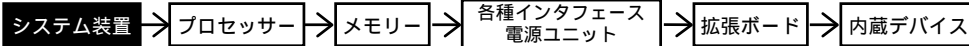

<外付けオプション編>

・ディスプレイ装置、・スイッチングHUB、・外付け装置、
・無停電電源装置<タワータイプ用>等

<ラックキャビネット編>

・ラックオプション品
・無停電電源装置<ラックタイプ>

HA8000/130W (130 CF) RAID (SAS) おまかせ安心モデル (3年) / ラックタイプ

[Windows Server 2003 R2, Enterprise Edition 日本語版 (25CAL 付き) プレインストールモデル]

モデル	プロセッサ	ディスプレイ コントローラ	内蔵 RAID	メモリー	CD-ROM/DVD-ROM	セット形名	希望小売価格	保守料(月額)	
								維持保守	出張修理
Windows Server 2003 R2, Enterprise Edition 日本語版 (25CAL 付き) プレインストールモデル	Xeon E5345 (2.33GHz/8MB) ×1CPU	SAS	選択 (*2)(*3)	選択 (*1)	選択 (*5)	GSM133CF-MNNNTN1	¥1,303,050 (税抜)¥1,241,000	¥4,313 (税抜)¥4,108	¥3,237 (税抜)¥3,083
	Xeon E5310 (1.60GHz/8MB) ×1CPU					GSM133CF-LNNNTN1	¥1,239,000 (税抜)¥1,180,000	¥3,885 (税抜)¥3,700	¥2,914 (税抜)¥2,775
	Xeon 5160 (3GHz/4MB) ×1CPU					GSM133CF-JNNNTN1	¥1,319,850 (税抜)¥1,257,000	¥4,428 (税抜)¥4,217	¥3,325 (税抜)¥3,167
	Xeon 5110 (1.60GHz/4MB) ×1CPU					GSM133CF-KNNNTN1	¥1,177,050 (税抜)¥1,121,000	¥3,473 (税抜)¥3,308	¥2,607 (税抜)¥2,483

HA8000/130W (130 CF) RAID (SAS) おまかせ安心モデル (3年) / ラックタイプ

[Windows Server 2003 R2, Standard Edition 日本語版 (5CAL 付き) プレインストールモデル]

モデル	プロセッサ	ディスプレイ コントローラ	内蔵 RAID	メモリー	CD-ROM/DVD-ROM	セット形名	希望小売価格	保守料(月額)			
								維持保守	出張修理		
Windows Server 2003 R2, Standard Edition 日本語版 (5CAL 付き) プレインストールモデル	Xeon E5345 (2.33GHz/8MB) ×1CPU	SAS	292GB トレイ 146GB × 3: RAID5 (*3) SAS: 15000r/min	2GB 1GB × 2: ECC DDR2 SDRAM: 533MHz	CD-ROM (最大 24 倍速)	GSL133CF-M2Z5T31	¥1,059,450 (税抜)¥1,009,000	¥6,125 (税抜)¥5,833	¥4,594 (税抜)¥4,375		
			146GB トレイ 73GB × 3: RAID5 (*3) SAS: 15000r/min			GSL133CF-M2Y5T31	¥964,950 (税抜)¥919,000	¥5,495 (税抜)¥5,233	¥4,121 (税抜)¥3,925		
			選択 (*2)(*3)			選択 (*1)	選択 (*5)	GSL133CF-MNNNTN1	¥788,550 (税抜)¥751,000	¥4,313 (税抜)¥4,108	¥3,237 (税抜)¥3,083
			292GB トレイ 146GB × 3: RAID5 (*3) SAS: 15000r/min			2GB 1GB × 2: ECC DDR2 SDRAM: 533MHz	CD-ROM (最大 24 倍速)	GSL133CF-L2Z5T31	¥931,350 (税抜)¥887,000	¥5,268 (税抜)¥5,017	¥3,955 (税抜)¥3,767
	146GB トレイ 73GB × 3: RAID5 (*3) SAS: 15000r/min		GSL133CF-L2Y5T31	¥836,850 (税抜)¥797,000	¥4,638 (税抜)¥4,417			¥3,483 (税抜)¥3,317			
	選択 (*2)(*3)		選択 (*1)	選択 (*5)	GSL133CF-LNNNTN1			¥724,500 (税抜)¥690,000	¥3,885 (税抜)¥3,700	¥2,914 (税抜)¥2,775	
	292GB トレイ 146GB × 3: RAID5 (*3) SAS: 15000r/min		2GB 1GB × 2: ECC DDR2 SDRAM: 533MHz	CD-ROM (最大 24 倍速)	GSL133CF-J2Z5T31			¥983,850 (税抜)¥937,000	¥5,618 (税抜)¥5,350	¥4,218 (税抜)¥4,017	
	146GB トレイ 73GB × 3: RAID5 (*3) SAS: 15000r/min				GSL133CF-J2Y5T31	¥889,350 (税抜)¥847,000	¥4,988 (税抜)¥4,750	¥3,745 (税抜)¥3,567			
	選択 (*2)(*3)				選択 (*1)	選択 (*5)	GSL133CF-JNNNTN1	¥805,350 (税抜)¥767,000	¥4,428 (税抜)¥4,217	¥3,325 (税抜)¥3,167	
	292GB トレイ 146GB × 3: RAID5 (*3) SAS: 15000r/min				2GB 1GB × 2: ECC DDR2 SDRAM: 533MHz	CD-ROM (最大 24 倍速)	GSL133CF-K2Z5T31	¥822,150 (税抜)¥783,000	¥4,541 (税抜)¥4,325	¥3,404 (税抜)¥3,242	
	146GB トレイ 73GB × 3: RAID5 (*3) SAS: 15000r/min		GSL133CF-K2Y5T31	¥727,650 (税抜)¥693,000			¥3,911 (税抜)¥3,725	¥2,932 (税抜)¥2,792			
	選択 (*2)(*3)		選択 (*1)	選択 (*5)			GSL133CF-KNNNTN1	¥662,550 (税抜)¥631,000	¥3,473 (税抜)¥3,308	¥2,607 (税抜)¥2,483	

HA8000/130W (130 CF) RAID (SAS) おまかせ安心モデル (3年) / ラックタイプ

[OS なしモデル]

モデル	プロセッサ	ディスプレイ コントローラ	内蔵 RAID	メモリー	CD-ROM/DVD-ROM	セット形名	希望小売価格	保守料(月額)	
								維持保守	出張修理
OS なしモデル	Xeon E5345 (2.33GHz/8MB) ×1CPU	SAS	選択 (*2)(*3)	選択 (*1)	選択 (*5)	GSA133CF-MNNNTN0	¥767,550 (税抜)¥731,000	¥4,313 (税抜)¥4,108	¥3,237 (税抜)¥3,083
	Xeon E5310 (1.60GHz/8MB) ×1CPU					GSA133CF-LNNNTN0	¥703,500 (税抜)¥670,000	¥3,885 (税抜)¥3,700	¥2,914 (税抜)¥2,775
	Xeon 5160 (3GHz/4MB) ×1CPU					GSA133CF-JNNNTN0	¥784,350 (税抜)¥747,000	¥4,428 (税抜)¥4,217	¥3,325 (税抜)¥3,167
	Xeon 5110 (1.60GHz/4MB) ×1CPU					GSA133CF-KNNNTN0	¥641,550 (税抜)¥611,000	¥3,473 (税抜)¥3,308	¥2,607 (税抜)¥2,483

各モデル共通仕様

標準搭載品	3.5 型フロッピーディスクドライブ (1.44MB/720KB), 1000BASE-Tx2
標準添付品	ラックタイプ = JP1/ServerConductor/Agent (Windows), タワータイプ = キーボード (109 キー), マウス (ケーブル式), JP1/ServerConductor/Agent (Windows)

*1: メモリーボードは、搭載必須製品です。したがって、必要なメモリーボード(純正品)を選択の上、購入願います。

*2: 内蔵ハードディスクは、搭載必須製品です。したがって、必要な内蔵ハードディスク(純正品)を選択の上、購入願います。

*3: 標準の RAID レベルは、RAID5 です。RAID レベル 0, 1, 10, JBOD を選択の場合、別途 RAID 設定サービス (SD-41A1-N10G) を購入願います。

*5: CD-ROM/DVD-ROM は、搭載必須製品です。したがって、必要なデバイスを選択の上、購入願います。

<システム装置および内蔵オプション編>

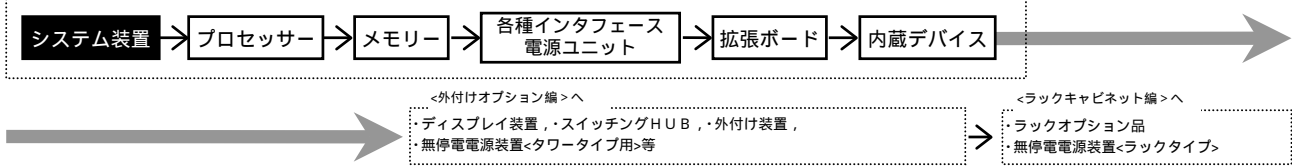

HA8000/130W (130 DF) RAID (SAS) おまかせ安心モデル (3年) / タワータイプ
 [Windows Server 2003 R2, Enterprise x64 Edition 日本語版 (25CAL 付き) プレインストールモデル] (*20)

モデル	プロセッサ	ディスプレイ コントローラ	内蔵 RAID	メモリー	CD-ROM/DVD-ROM	セット形名	希望小売価格	保守料(月額)	
								維持保守	出張修理
Windows Server 2003 R2, Enterprise x64 Edition 日本語版 (25CAL 付き) プレインストールモデル	Xeon E5345 (2.33GHz/8MB) ×1CPU	SAS	選択 (*2)(*3)	選択 (*1)	選択 (*5)	GSM133DF-MNNNTN2	¥1,303,050 (税抜)¥1,241,000	¥4,313 (税抜)¥4,108	¥3,237 (税抜)¥3,083
	Xeon E5310 (1.60GHz/8MB) ×1CPU					GSM133DF-LNNNTN2	¥1,239,000 (税抜)¥1,180,000	¥3,885 (税抜)¥3,700	¥2,914 (税抜)¥2,775
	Xeon 5160 (3GHz/4MB) ×1CPU					GSM133DF-JNNNTN2	¥1,319,850 (税抜)¥1,257,000	¥4,428 (税抜)¥4,217	¥3,325 (税抜)¥3,167
	Xeon 5110 (1.60GHz/4MB) ×1CPU					GSM133DF-KNNNTN2	¥1,177,050 (税抜)¥1,121,000	¥3,473 (税抜)¥3,308	¥2,607 (税抜)¥2,483

HA8000/130W (130 DF) RAID (SAS) おまかせ安心モデル (3年) / タワータイプ
 [Windows Server 2003 R2, Standard x64 Edition 日本語版 (5CAL 付き) プレインストールモデル] (*20)

モデル	プロセッサ	ディスプレイ コントローラ	内蔵 RAID	メモリー	CD-ROM/DVD-ROM	セット形名	希望小売価格	保守料(月額)	
								維持保守	出張修理
Windows Server 2003 R2, Standard x64 Edition 日本語版 (5CAL 付き) プレインストールモデル	Xeon E5345 (2.33GHz/8MB) ×1CPU	SAS	選択 (*2)(*3)	選択 (*1)	選択 (*5)	GSL133DF-MNNNTN2	¥788,550 (税抜)¥751,000	¥4,313 (税抜)¥4,108	¥3,237 (税抜)¥3,083
	Xeon E5310 (1.60GHz/8MB) ×1CPU					GSL133DF-LNNNTN2	¥724,500 (税抜)¥690,000	¥3,885 (税抜)¥3,700	¥2,914 (税抜)¥2,775
	Xeon 5160 (3GHz/4MB) ×1CPU					GSL133DF-JNNNTN2	¥805,350 (税抜)¥767,000	¥4,428 (税抜)¥4,217	¥3,325 (税抜)¥3,167
	Xeon 5110 (1.60GHz/4MB) ×1CPU					GSL133DF-KNNNTN2	¥662,550 (税抜)¥631,000	¥3,473 (税抜)¥3,308	¥2,607 (税抜)¥2,483

各モデル共通仕様	標準搭載品	3.5 型フルサイズドライブ (1.44MB/720KB), 1000BASE-Tx2
	標準添付品	ラックタイプ = JP1/ServerConductor/Agent (Windows), タワータイプ = キーボード (109 キー), マウス (有線), JP1/ServerConductor/Agent (Windows)

*1: メモリーボードは、搭載必須製品です。したがって、必要なメモリーボード(純正品)を選択の上、購入願います。
 *2: 内蔵ハードディスクは、搭載必須製品です。したがって、必要な内蔵ハードディスク(純正品)を選択の上、購入願います。
 *3: 標準の RAID レベルは、RAID5 です。RAID レベル 0, 1, 10, JBOD を選択の場合、別途 RAID 設定サービス (SD-41A1-N10G) を購入願います。
 *5: CD-ROM/DVD-ROM は、搭載必須製品です。したがって、必要なデバイスを選択の上、購入願います。
 *20: Windows Server 2003 x64 Editions 環境には、制限事項がありますので「システム構成上の注意事項」「7.1 OS 情報」「Windows Server 2003 x64 Editions プレインストールモデルの制限事項」を参照願います。

<システム装置および内蔵オプション編>

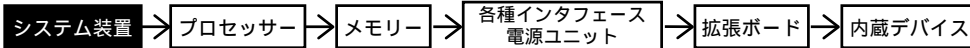

<外付けオプション編>

・ディスプレイ装置、・スイッチングHUB、・外付け装置、
・無停電電源装置<タワータイプ用>等

<ラックキャビネット編>

・ラックオプション品
・無停電電源装置<ラックタイプ>

HA8000/130W (130 DF) RAID (SAS) おまかせ安心モデル (3年) / タワータイプ
[Windows Server 2003 R2, Enterprise Edition 日本語版 (25CAL 付き) プレインストールモデル]

モデル	プロセッサ	ディスプレイ コントローラ	内蔵 RAID	メモリー	CD-ROM/DVD-ROM	セット形名	希望小売価格	保守料(月額)	
								維持保守	出張修理
Windows Server 2003 R2, Enterprise Edition 日本語版 (25CAL 付き) プレインストールモデル	Xeon E5345 (2.33GHz/8MB) ×1CPU	SAS	選択 (*2)(*3)	選択 (*1)	選択 (*5)	GSM133DF-MNNNTN1	¥1,303,050 (税抜)¥1,241,000	¥4,313 (税抜)¥4,108	¥3,237 (税抜)¥3,083
	Xeon E5310 (1.60GHz/8MB) ×1CPU					GSM133DF-LNNNTN1	¥1,239,000 (税抜)¥1,180,000	¥3,885 (税抜)¥3,700	¥2,914 (税抜)¥2,775
	Xeon 5160 (3GHz/4MB) ×1CPU					GSM133DF-JNNNTN1	¥1,319,850 (税抜)¥1,257,000	¥4,428 (税抜)¥4,217	¥3,325 (税抜)¥3,167
	Xeon 5110 (1.60GHz/4MB) ×1CPU					GSM133DF-KNNNTN1	¥1,177,050 (税抜)¥1,121,000	¥3,473 (税抜)¥3,308	¥2,607 (税抜)¥2,483

HA8000/130W (130 DF) RAID (SAS) おまかせ安心モデル (3年) / タワータイプ
[Windows Server 2003 R2, Standard Edition 日本語版 (5CAL 付き) プレインストールモデル]

モデル	プロセッサ	ディスプレイ コントローラ	内蔵 RAID	メモリー	CD-ROM/DVD-ROM	セット形名	希望小売価格	保守料(月額)			
								維持保守	出張修理		
Windows Server 2003 R2, Standard Edition 日本語版 (5CAL 付き) プレインストールモデル	Xeon E5345 (2.33GHz/8MB) ×1CPU	SAS	292GB トレイ 146GB × 3: RAID5 (*3) SAS: 15000r/min	2GB 1GB × 2: ECC DDR2 SDRAM: 533MHz	CD-ROM (最大 24 倍速)	GSL133DF-M2Z5T31	¥1,059,450 (税抜)¥1,009,000	¥6,125 (税抜)¥5,833	¥4,594 (税抜)¥4,375		
			146GB トレイ 73GB × 3: RAID5 (*3) SAS: 15000r/min			GSL133DF-M2Y5T31	¥964,950 (税抜)¥919,000	¥5,495 (税抜)¥5,233	¥4,121 (税抜)¥3,925		
			選択 (*2)(*3)			選択 (*1)	選択 (*5)	GSL133DF-MNNNTN1	¥788,550 (税抜)¥751,000	¥4,313 (税抜)¥4,108	¥3,237 (税抜)¥3,083
			292GB トレイ 146GB × 3: RAID5 (*3) SAS: 15000r/min			2GB 1GB × 2: ECC DDR2 SDRAM: 533MHz	CD-ROM (最大 24 倍速)	GSL133DF-L2Z5T31	¥931,350 (税抜)¥887,000	¥5,268 (税抜)¥5,017	¥3,955 (税抜)¥3,767
	146GB トレイ 73GB × 3: RAID5 (*3) SAS: 15000r/min		GSL133DF-L2Y5T31	¥836,850 (税抜)¥797,000	¥4,638 (税抜)¥4,417			¥3,483 (税抜)¥3,317			
	選択 (*2)(*3)		選択 (*1)	選択 (*5)	GSL133DF-LNNNTN1			¥724,500 (税抜)¥690,000	¥3,885 (税抜)¥3,700	¥2,914 (税抜)¥2,775	
	292GB トレイ 146GB × 3: RAID5 (*3) SAS: 15000r/min		2GB 1GB × 2: ECC DDR2 SDRAM: 533MHz	CD-ROM (最大 24 倍速)	GSL133DF-J2Z5T31			¥983,850 (税抜)¥937,000	¥5,618 (税抜)¥5,350	¥4,218 (税抜)¥4,017	
	146GB トレイ 73GB × 3: RAID5 (*3) SAS: 15000r/min				GSL133DF-J2Y5T31	¥889,350 (税抜)¥847,000	¥4,988 (税抜)¥4,750	¥3,745 (税抜)¥3,567			
	選択 (*2)(*3)				選択 (*1)	選択 (*5)	GSL133DF-JNNNTN1	¥805,350 (税抜)¥767,000	¥4,428 (税抜)¥4,217	¥3,325 (税抜)¥3,167	
	292GB トレイ 146GB × 3: RAID5 (*3) SAS: 15000r/min				2GB 1GB × 2: ECC DDR2 SDRAM: 533MHz	CD-ROM (最大 24 倍速)	GSL133DF-K2Z5T31	¥822,150 (税抜)¥783,000	¥4,541 (税抜)¥4,325	¥3,404 (税抜)¥3,242	
	146GB トレイ 73GB × 3: RAID5 (*3) SAS: 15000r/min		GSL133DF-K2Y5T31	¥727,650 (税抜)¥693,000			¥3,911 (税抜)¥3,725	¥2,932 (税抜)¥2,792			
	選択 (*2)(*3)		選択 (*1)	選択 (*5)			GSL133DF-KNNNTN1	¥662,550 (税抜)¥631,000	¥3,473 (税抜)¥3,308	¥2,607 (税抜)¥2,483	

HA8000/130W (130 DF) RAID (SAS) おまかせ安心モデル (3年) / タワータイプ
[OSなしモデル]

モデル	プロセッサ	ディスプレイ コントローラ	内蔵 RAID	メモリー	CD-ROM/DVD-ROM	セット形名	希望小売価格	保守料(月額)	
								維持保守	出張修理
OSなしモデル	Xeon E5345 (2.33GHz/8MB) ×1CPU	SAS	選択 (*2)(*3)	選択 (*1)	選択 (*5)	GSA133DF-MNNNTN0	¥767,550 (税抜)¥731,000	¥4,313 (税抜)¥4,108	¥3,237 (税抜)¥3,083
	Xeon E5310 (1.60GHz/8MB) ×1CPU					GSA133DF-LNNNTN0	¥703,500 (税抜)¥670,000	¥3,885 (税抜)¥3,700	¥2,914 (税抜)¥2,775
	Xeon 5160 (3GHz/4MB) ×1CPU					GSA133DF-JNNNTN0	¥784,350 (税抜)¥747,000	¥4,428 (税抜)¥4,217	¥3,325 (税抜)¥3,167
	Xeon 5110 (1.60GHz/4MB) ×1CPU					GSA133DF-KNNNTN0	¥641,550 (税抜)¥611,000	¥3,473 (税抜)¥3,308	¥2,607 (税抜)¥2,483

各モデル共通仕様	標準搭載品	3.5 型フロッピーディスクドライブ (1.44MB/720KB), 1000BASE-Tx2
	標準添付品	ソフトウェア=JP1/ServerConductor/Agent (Windows), タワータイプ=キーボード (109 キー), マウス(有線), JP1/ServerConductor/Agent (Windows)

*1: メモリーボードは、搭載必須製品です。したがって、必要なメモリーボード(純正品)を選択の上、購入願います。
 *2: 内蔵ハードディスクは、搭載必須製品です。したがって、必要な内蔵ハードディスク(純正品)を選択の上、購入願います。
 *3: 標準の RAID レベルは、RAID5 です。RAID レベル 0, 1, 10, JBOD を選択の場合、別途 RAID 設定サービス (SD-41A1-N10G) を購入願います。
 *5: CD-ROM/DVD-ROM は、搭載必須製品です。したがって、必要なデバイスを選択の上、購入願います。

<システム装置および内蔵オプション編>

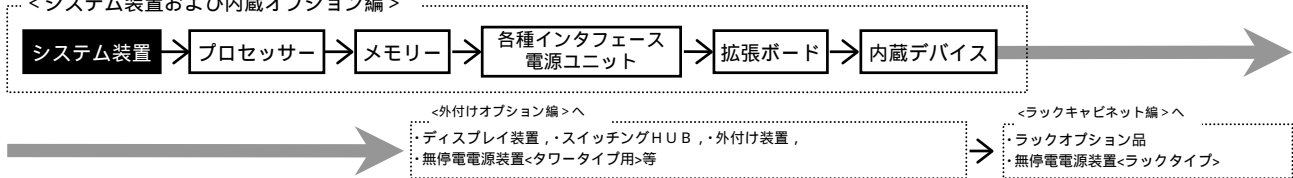

HA8000/130W (130 EF) RAID (シリアルATA) おまかせ安心モデル (3年) / ラックタイプ
 [Windows Server 2003 R2, Enterprise x64 Edition 日本語版 (25CAL 付き) プレインストールモデル] (*20)

モデル	プロセッサ	ディスプレイ コントローラ	内蔵 RAID	メモリー	CD-ROM/DVD-ROM	セット形名	希望小売価格	保守料(月額)	
								維持保守	出張修理
Windows Server 2003 R2, Enterprise x64 Edition 日本語版 (25CAL 付き) プレインストールモデル	Xeon E5345 (2.33GHz/8MB) ×1CPU	シリアル ATA	選択 (*2)(*3)	選択 (*1)	選択 (*5)	GSM133EF-MNNNTN2	¥1,271,550 (税抜)¥1,211,000	¥4,103 (税抜)¥3,908	¥3,080 (税抜)¥2,933
	Xeon E5310 (1.60GHz/8MB) ×1CPU					GSM133EF-LNNNTN2	¥1,207,500 (税抜)¥1,150,000	¥3,675 (税抜)¥3,500	¥2,756 (税抜)¥2,625
	Xeon 5160 (3GHz/4MB) ×1CPU					GSM133EF-JNNNTN2	¥1,288,350 (税抜)¥1,227,000	¥4,218 (税抜)¥4,017	¥3,168 (税抜)¥3,017
	Xeon 5110 (1.60GHz/4MB) ×1CPU					GSM133EF-KNNNTN2	¥1,145,550 (税抜)¥1,091,000	¥3,263 (税抜)¥3,108	¥2,450 (税抜)¥2,333

HA8000/130W (130 EF) RAID (シリアルATA) おまかせ安心モデル (3年) / ラックタイプ
 [Windows Server 2003 R2, Standard x64 Edition 日本語版 (5CAL 付き) プレインストールモデル] (*20)

モデル	プロセッサ	ディスプレイ コントローラ	内蔵 RAID	メモリー	CD-ROM/DVD-ROM	セット形名	希望小売価格	保守料(月額)	
								維持保守	出張修理
Windows Server 2003 R2, Standard x64 Edition 日本語版 (5CAL 付き) プレインストールモデル	Xeon E5345 (2.33GHz/8MB) ×1CPU	シリアル ATA	選択 (*2)(*3)	選択 (*1)	選択 (*5)	GSL133EF-MNNNTN2	¥757,050 (税抜)¥721,000	¥4,103 (税抜)¥3,908	¥3,080 (税抜)¥2,933
	Xeon E5310 (1.60GHz/8MB) ×1CPU					GSL133EF-LNNNTN2	¥693,000 (税抜)¥660,000	¥3,675 (税抜)¥3,500	¥2,756 (税抜)¥2,625
	Xeon 5160 (3GHz/4MB) ×1CPU					GSL133EF-JNNNTN2	¥773,850 (税抜)¥737,000	¥4,218 (税抜)¥4,017	¥3,168 (税抜)¥3,017
	Xeon 5110 (1.60GHz/4MB) ×1CPU					GSL133EF-KNNNTN2	¥631,050 (税抜)¥601,000	¥3,263 (税抜)¥3,108	¥2,450 (税抜)¥2,333

各モデル共通仕様	標準搭載品	3.5 型フルサイズハードディスク (1.44MB/720KB), 1000BASE-Tx2
	標準添付品	ラックタイプ = JP1/ServerConductor/Agent (Windows), タワータイプ = キーボード (109 キー), マウス (有線), JP1/ServerConductor/Agent (Windows)

*1: メモリーボードは、搭載必須製品です。したがって、必要なメモリーボード(純正品)を選択の上、購入願います。
 *2: 内蔵ハードディスクは、搭載必須製品です。したがって、必要な内蔵ハードディスク(純正品)を選択の上、購入願います。
 *3: 標準の RAID レベルは、RAID5 です。RAID レベル 0, 1, 10, JBOD を選択の場合、別途 RAID 設定サービス (SD-41A1-N10G) を購入願います。
 *5: CD-ROM/DVD-ROM は、搭載必須製品です。したがって、必要なデバイスを選択の上、購入願います。
 *20: Windows Server 2003 x64 Editions 環境には、制限事項がありますので「システム構成上の注意事項」「7.1 OS 情報」「Windows Server 2003 x64 Editions プレインストールモデルの制限事項」を参照願います。

<システム装置および内蔵オプション編>

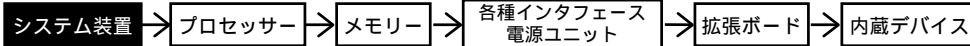

<外付けオプション編>へ

・ディスプレイ装置、・スイッチングHUB、・外付け装置、
・無停電電源装置<タワータイプ用>等

<ラックキャビネット編>へ

・ラックオプション品
・無停電電源装置<ラックタイプ>

HA8000/130W (130 EF) RAID (シリアルATA) おまかせ安心モデル (3年) / ラックタイプ
[Windows Server 2003 R2, Enterprise Edition 日本語版 (25CAL 付き) プレインストールモデル]

モデル	プロセッサ	ディスプレイ コントローラ	内蔵 RAID	メモリー	CD-ROM/DVD-ROM	セット形名	希望小売価格	保守料(月額)	
								維持保守	出張修理
Windows Server 2003 R2, Enterprise Edition 日本語版 (25CAL 付き) プレインストールモデル	Xeon E5345 (2.33GHz/8MB) ×1CPU	シリアル ATA	選択 (*2)(*3)	選択 (*1)	選択 (*5)	GSM133EF-MNNNTN1	¥1,271,550 (税抜)¥1,211,000	¥4,103 (税抜)¥3,908	¥3,080 (税抜)¥2,933
	Xeon E5310 (1.60GHz/8MB) ×1CPU					GSM133EF-LNNNTN1	¥1,207,500 (税抜)¥1,150,000	¥3,675 (税抜)¥3,500	¥2,756 (税抜)¥2,625
	Xeon 5160 (3GHz/4MB) ×1CPU					GSM133EF-JNNNTN1	¥1,288,350 (税抜)¥1,227,000	¥4,218 (税抜)¥4,017	¥3,168 (税抜)¥3,017
	Xeon 5110 (1.60GHz/4MB) ×1CPU					GSM133EF-KNNNTN1	¥1,145,550 (税抜)¥1,091,000	¥3,263 (税抜)¥3,108	¥2,450 (税抜)¥2,333

HA8000/130W (130 EF) RAID (シリアルATA) おまかせ安心モデル (3年) / ラックタイプ
[Windows Server 2003 R2, Standard Edition 日本語版 (5CAL 付き) プレインストールモデル]

モデル	プロセッサ	ディスプレイ コントローラ	内蔵 RAID	メモリー	CD-ROM/DVD-ROM	セット形名	希望小売価格	保守料(月額)			
								維持保守	出張修理		
Windows Server 2003 R2, Standard Edition 日本語版 (5CAL 付き) プレインストールモデル	Xeon E5345 (2.33GHz/8MB) ×1CPU	シリアル ATA	320GB フライ 160GB × 3: RAID5 (*3) 7200r/min シリアル ATA : 7200r/min	2GB 1GB × 2: ECC DDR2 SDRAM: 533MHz	CD-ROM (最大 24 倍速)	GSL133EF-M225T31	¥964,950 (税抜)¥919,000	¥5,495 (税抜)¥5,233	¥4,121 (税抜)¥3,925		
				1GB 512MB × 2: ECC DDR2 SDRAM: 533MHz		GSL133EF-M125T31	¥931,350 (税抜)¥887,000	¥5,268 (税抜)¥5,017	¥3,955 (税抜)¥3,767		
				選択 (*2)(*3)		選択 (*1)	選択 (*5)	GSL133EF-MNNNTN1	¥757,050 (税抜)¥721,000	¥4,103 (税抜)¥3,908	¥3,080 (税抜)¥2,933
				2GB 1GB × 2: ECC DDR2 SDRAM: 533MHz		GSL133EF-L225T31	¥836,850 (税抜)¥797,000	¥4,638 (税抜)¥4,417	¥3,483 (税抜)¥3,317		
				1GB 512MB × 2: ECC DDR2 SDRAM: 533MHz		GSL133EF-L125T31	¥803,250 (税抜)¥765,000	¥4,410 (税抜)¥4,200	¥3,308 (税抜)¥3,150		
				選択 (*2)(*3)		選択 (*1)	選択 (*5)	GSL133EF-LNNNTN1	¥693,000 (税抜)¥660,000	¥3,675 (税抜)¥3,500	¥2,756 (税抜)¥2,625
	Xeon E5310 (1.60GHz/8MB) ×1CPU	シリアル ATA	320GB フライ 160GB × 3: RAID5 (*3) 7200r/min シリアル ATA : 7200r/min	2GB 1GB × 2: ECC DDR2 SDRAM: 533MHz	CD-ROM (最大 24 倍速)	GSL133EF-J225T31	¥889,350 (税抜)¥847,000	¥4,988 (税抜)¥4,750	¥3,745 (税抜)¥3,567		
				1GB 512MB × 2: ECC DDR2 SDRAM: 533MHz		GSL133EF-J125T31	¥855,750 (税抜)¥815,000	¥4,760 (税抜)¥4,533	¥3,570 (税抜)¥3,400		
				選択 (*2)(*3)		選択 (*1)	選択 (*5)	GSL133EF-JNNNTN1	¥773,850 (税抜)¥737,000	¥4,218 (税抜)¥4,017	¥3,168 (税抜)¥3,017
				2GB 1GB × 2: ECC DDR2 SDRAM: 533MHz		GSL133EF-K225T31	¥727,650 (税抜)¥693,000	¥3,911 (税抜)¥3,725	¥2,932 (税抜)¥2,792		
				1GB 512MB × 2: ECC DDR2 SDRAM: 533MHz		GSL133EF-K125T31	¥694,050 (税抜)¥661,000	¥3,683 (税抜)¥3,508	¥2,765 (税抜)¥2,633		
				選択 (*2)(*3)		選択 (*1)	選択 (*5)	GSL133EF-KNNNTN1	¥631,050 (税抜)¥601,000	¥3,263 (税抜)¥3,108	¥2,450 (税抜)¥2,333

HA8000/130W (130 EF) RAID (シリアルATA) おまかせ安心モデル (3年) / ラックタイプ
[OSなしモデル]

モデル	プロセッサ	ディスプレイ コントローラ	内蔵 RAID	メモリー	CD-ROM/DVD-ROM	セット形名	希望小売価格	保守料(月額)	
								維持保守	出張修理
OSなしモデル	Xeon E5345 (2.33GHz/8MB) ×1CPU	シリアル ATA	選択 (*2)(*3)	選択 (*1)	選択 (*5)	GSA133EF-MNNNTN0	¥736,050 (税抜)¥701,000	¥4,103 (税抜)¥3,908	¥3,080 (税抜)¥2,933
	Xeon E5310 (1.60GHz/8MB) ×1CPU					GSA133EF-LNNNTN0	¥672,000 (税抜)¥640,000	¥3,675 (税抜)¥3,500	¥2,756 (税抜)¥2,625
	Xeon 5160 (3GHz/4MB) ×1CPU					GSA133EF-JNNNTN0	¥752,850 (税抜)¥717,000	¥4,218 (税抜)¥4,017	¥3,168 (税抜)¥3,017
	Xeon 5110 (1.60GHz/4MB) ×1CPU					GSA133EF-KNNNTN0	¥610,050 (税抜)¥581,000	¥3,263 (税抜)¥3,108	¥2,450 (税抜)¥2,333

各モデル共通仕様	標準搭載品	3.5 型フロッピーディスクドライブ (1.44MB/720KB), 1000BASE-Tx2
	標準添付品	ラックタイプ=JP1/ServerConductor/Agent (Windows), タワータイプ=キーストック (109 キー), マウス(ケーブル式), JP1/ServerConductor/Agent (Windows)

*1: メモリーボードは、搭載必須製品です。したがって、必要なメモリーボード(純正品)を選択の上、購入願います。

*2: 内蔵ハードディスクは、搭載必須製品です。したがって、必要な内蔵ハードディスク(純正品)を選択の上、購入願います。

*3: 標準の RAID レベルは、RAID5 です。RAID レベル 0, 1, 10, JBOD を選択の場合、別途 RAID 設定サービス (SD-41A1-N10G) を購入願います。

*5: CD-ROM/DVD-ROM は、搭載必須製品です。したがって、必要なデバイスを選択の上、購入願います。

<システム装置および内蔵オプション編>

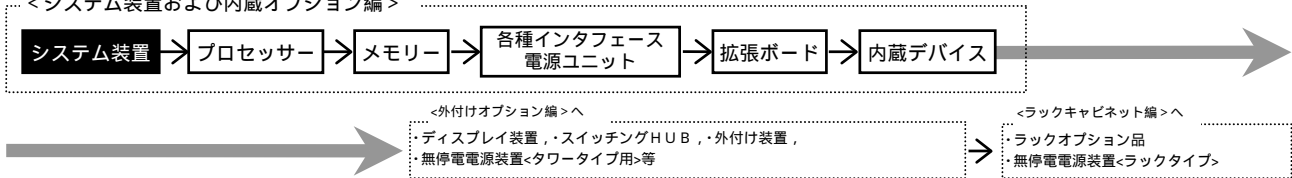

HA8000/130W (130 FF) RAID (シリアルATA) おまかせ安心モデル (3年) / タワータイプ
 [Windows Server 2003 R2, Enterprise x64 Edition 日本語版 (25CAL 付き) プレインストールモデル] (*20)

モデル	プロセッサ	ディスプレイ コントローラ	内蔵 RAID	メモリー	CD-ROM/DVD-ROM	セット形名	希望小売価格	保守料(月額)	
								維持保守	出張修理
Windows Server 2003 R2, Enterprise x64 Edition 日本語版 (25CAL 付き) プレインストールモデル	Xeon E5345 (2.33GHz/8MB) ×1CPU	シリアル ATA	選択 (*2)(*3)	選択 (*1)	選択 (*5)	GSM133FF-MNNNTN2	¥1,271,550 (税抜)¥1,211,000	¥4,103 (税抜)¥3,908	¥3,080 (税抜)¥2,933
	Xeon E5310 (1.60GHz/8MB) ×1CPU					GSM133FF-LNNNTN2	¥1,207,500 (税抜)¥1,150,000	¥3,675 (税抜)¥3,500	¥2,756 (税抜)¥2,625
	Xeon 5160 (3GHz/4MB) ×1CPU					GSM133FF-JNNNTN2	¥1,288,350 (税抜)¥1,227,000	¥4,218 (税抜)¥4,017	¥3,168 (税抜)¥3,017
	Xeon 5110 (1.60GHz/4MB) ×1CPU					GSM133FF-KNNNTN2	¥1,145,550 (税抜)¥1,091,000	¥3,263 (税抜)¥3,108	¥2,450 (税抜)¥2,333

HA8000/130W (130 FF) RAID (シリアルATA) おまかせ安心モデル (3年) / タワータイプ
 [Windows Server 2003 R2, Standard x64 Edition 日本語版 (5CAL 付き) プレインストールモデル] (*20)

モデル	プロセッサ	ディスプレイ コントローラ	内蔵 RAID	メモリー	CD-ROM/DVD-ROM	セット形名	希望小売価格	保守料(月額)	
								維持保守	出張修理
Windows Server 2003 R2, Standard x64 Edition 日本語版 (5CAL 付き) プレインストールモデル	Xeon E5345 (2.33GHz/8MB) ×1CPU	シリアル ATA	選択 (*2)(*3)	選択 (*1)	選択 (*5)	GSL133FF-MNNNTN2	¥757,050 (税抜)¥721,000	¥4,103 (税抜)¥3,908	¥3,080 (税抜)¥2,933
	Xeon E5310 (1.60GHz/8MB) ×1CPU					GSL133FF-LNNNTN2	¥693,000 (税抜)¥660,000	¥3,675 (税抜)¥3,500	¥2,756 (税抜)¥2,625
	Xeon 5160 (3GHz/4MB) ×1CPU					GSL133FF-JNNNTN2	¥773,850 (税抜)¥737,000	¥4,218 (税抜)¥4,017	¥3,168 (税抜)¥3,017
	Xeon 5110 (1.60GHz/4MB) ×1CPU					GSL133FF-KNNNTN2	¥631,050 (税抜)¥601,000	¥3,263 (税抜)¥3,108	¥2,450 (税抜)¥2,333

各モデル共通仕様	標準搭載品	3.5 型フロッピーディスクドライブ (1.44MB/720KB), 1000BASE-Tx2
	標準添付品	タワータイプ = JP1/ServerConductor/Agent (Windows), タワータイプ = キーボード (109 キー), マウス (有線), JP1/ServerConductor/Agent (Windows)

*1: メモリーボードは、搭載必須製品です。したがって、必要なメモリーボード(純正品)を選択の上、購入願います。
 *2: 内蔵ハードディスクは、搭載必須製品です。したがって、必要な内蔵ハードディスク(純正品)を選択の上、購入願います。
 *3: 標準の RAID レベルは、RAID5 です。RAID レベル 0, 1, 10, JBOD を選択の場合、別途 RAID 設定サービス (SD-41A1-N10G) を購入願います。
 *5: CD-ROM/DVD-ROM は、搭載必須製品です。したがって、必要なデバイスを選択の上、購入願います。
 *20: Windows Server 2003 x64 Editions 環境には、制限事項がありますので「システム構成上の注意事項」「7.1 OS 情報」「Windows Server 2003 x64 Editions プレインストールモデルの制限事項」を参照願います。

<システム装置および内蔵オプション編>

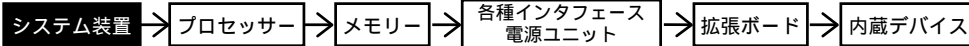

<外付けオプション編>

・ディスプレイ装置、・スイッチングHUB、・外付け装置、
・無停電電源装置<タワータイプ用>等

<ラックキャビネット編>

・ラックオプション品
・無停電電源装置<ラックタイプ>

HA8000/130W (130 FF) RAID (シリアルATA) おまかせ安心モデル (3年) / タワータイプ
[Windows Server 2003 R2, Enterprise Edition 日本語版 (25CAL 付き) プレインストールモデル]

モデル	プロセッサ	ディスプレイ コントローラ	内蔵 RAID	メモリー	CD-ROM/DVD-ROM	セット形名	希望小売価格	保守料(月額)	
								維持保守	出張修理
Windows Server 2003 R2, Enterprise Edition 日本語版 (25CAL 付き) プレインストールモデル	Xeon E5345 (2.33GHz/8MB) ×1CPU	シリアル ATA	選択 (*2)(*3)	選択 (*1)	選択 (*5)	GSM133FF-MNNNTN1	¥1,271,550 (税抜)¥1,211,000	¥4,103 (税抜)¥3,908	¥3,080 (税抜)¥2,933
	Xeon E5310 (1.60GHz/8MB) ×1CPU					GSM133FF-LNNNTN1	¥1,207,500 (税抜)¥1,150,000	¥3,675 (税抜)¥3,500	¥2,756 (税抜)¥2,625
	Xeon 5160 (3GHz/4MB) ×1CPU					GSM133FF-JNNNTN1	¥1,288,350 (税抜)¥1,227,000	¥4,218 (税抜)¥4,017	¥3,168 (税抜)¥3,017
	Xeon 5110 (1.60GHz/4MB) ×1CPU					GSM133FF-KNNNTN1	¥1,145,550 (税抜)¥1,091,000	¥3,263 (税抜)¥3,108	¥2,450 (税抜)¥2,333

HA8000/130W (130 FF) RAID (シリアルATA) おまかせ安心モデル (3年) / タワータイプ
[Windows Server 2003 R2, Standard Edition 日本語版 (5CAL 付き) プレインストールモデル]

モデル	プロセッサ	ディスプレイ コントローラ	内蔵 RAID	メモリー	CD-ROM/DVD-ROM	セット形名	希望小売価格	保守料(月額)			
								維持保守	出張修理		
Windows Server 2003 R2, Standard Edition 日本語版 (5CAL 付き) プレインストールモデル	Xeon E5345 (2.33GHz/8MB) ×1CPU	シリアル ATA	320GB トレイ 160GB × 3: RAID5 (*3) 7200rpm	2GB 1GB × 2: ECC DDR2 SDRAM: 533MHz	CD-ROM (最大 24 倍速)	GSL133FF-M225T31	¥964,950 (税抜)¥919,000	¥5,495 (税抜)¥5,233	¥4,121 (税抜)¥3,925		
				1GB 512MB × 2: ECC DDR2 SDRAM: 533MHz		GSL133FF-M125T31	¥931,350 (税抜)¥887,000	¥5,268 (税抜)¥5,017	¥3,955 (税抜)¥3,767		
				選択 (*2)(*3)		選択 (*1)	選択 (*5)	GSL133FF-MNNNTN1	¥757,050 (税抜)¥721,000	¥4,103 (税抜)¥3,908	¥3,080 (税抜)¥2,933
				320GB トレイ 160GB × 3: RAID5 (*3) 7200rpm		2GB 1GB × 2: ECC DDR2 SDRAM: 533MHz	GSL133FF-L225T31	¥836,850 (税抜)¥797,000	¥4,638 (税抜)¥4,417	¥3,483 (税抜)¥3,317	
						1GB 512MB × 2: ECC DDR2 SDRAM: 533MHz	GSL133FF-L125T31	¥803,250 (税抜)¥765,000	¥4,410 (税抜)¥4,200	¥3,308 (税抜)¥3,150	
						選択 (*2)(*3)	選択 (*1)	選択 (*5)	GSL133FF-LNNNTN1	¥693,000 (税抜)¥660,000	¥3,675 (税抜)¥3,500
	Xeon 5160 (3GHz/4MB) ×1CPU	シリアル ATA	320GB トレイ 160GB × 3: RAID5 (*3) 7200rpm	2GB 1GB × 2: ECC DDR2 SDRAM: 533MHz	CD-ROM (最大 24 倍速)	GSL133FF-J225T31	¥889,350 (税抜)¥847,000	¥4,988 (税抜)¥4,750	¥3,745 (税抜)¥3,567		
				1GB 512MB × 2: ECC DDR2 SDRAM: 533MHz		GSL133FF-J125T31	¥855,750 (税抜)¥815,000	¥4,760 (税抜)¥4,533	¥3,570 (税抜)¥3,400		
				選択 (*2)(*3)		選択 (*1)	選択 (*5)	GSL133FF-JNNNTN1	¥773,850 (税抜)¥737,000	¥4,218 (税抜)¥4,017	¥3,168 (税抜)¥3,017
				320GB トレイ 160GB × 3: RAID5 (*3) 7200rpm		2GB 1GB × 2: ECC DDR2 SDRAM: 533MHz	GSL133FF-K225T31	¥727,650 (税抜)¥693,000	¥3,911 (税抜)¥3,725	¥2,932 (税抜)¥2,792	
						1GB 512MB × 2: ECC DDR2 SDRAM: 533MHz	GSL133FF-K125T31	¥694,050 (税抜)¥661,000	¥3,683 (税抜)¥3,508	¥2,765 (税抜)¥2,633	
						選択 (*2)(*3)	選択 (*1)	選択 (*5)	GSL133FF-KNNNTN1	¥631,050 (税抜)¥601,000	¥3,263 (税抜)¥3,108

HA8000/130W (130 FF) RAID (シリアルATA) おまかせ安心モデル (3年) / タワータイプ
[OSなしモデル]

モデル	プロセッサ	ディスプレイ コントローラ	内蔵 RAID	メモリー	CD-ROM/DVD-ROM	セット形名	希望小売価格	保守料(月額)	
								維持保守	出張修理
OSなしモデル	Xeon E5345 (2.33GHz/8MB) ×1CPU	シリアル ATA	選択 (*2)(*3)	選択 (*1)	選択 (*5)	GSA133FF-MNNNTN0	¥736,050 (税抜)¥701,000	¥4,103 (税抜)¥3,908	¥3,080 (税抜)¥2,933
	Xeon E5310 (1.60GHz/8MB) ×1CPU					GSA133FF-LNNNTN0	¥672,000 (税抜)¥640,000	¥3,675 (税抜)¥3,500	¥2,756 (税抜)¥2,625
	Xeon 5160 (3GHz/4MB) ×1CPU					GSA133FF-JNNNTN0	¥752,850 (税抜)¥717,000	¥4,218 (税抜)¥4,017	¥3,168 (税抜)¥3,017
	Xeon 5110 (1.60GHz/4MB) ×1CPU					GSA133FF-KNNNTN0	¥610,050 (税抜)¥581,000	¥3,263 (税抜)¥3,108	¥2,450 (税抜)¥2,333

各モデル共通仕様

標準搭載品	3.5 型フロッピーディスクドライブ (1.44MB/720KB), 1000BASE-Tx2
標準添付品	ラックタイプ=JP1/ServerConductor/Agent (Windows), タワータイプ=キボード (109 キー), マウス(有線), JP1/ServerConductor/Agent (Windows)

*1: メモリーボードは、搭載必須製品です。したがって、必要なメモリーボード(純正品)を選択の上、購入願います。

*2: 内蔵ハードディスクは、搭載必須製品です。したがって、必要な内蔵ハードディスク(純正品)を選択の上、購入願います。

*3: 標準の RAID レベルは、RAID5 です。RAID レベル 0, 1, 10, JBOD を選択の場合、別途 RAID 設定サービス (SD-41A1-N10G) を購入願います。

*5: CD-ROM/DVD-ROM は、搭載必須製品です。したがって、必要なデバイスを選択の上、購入願います。

<システム装置および内蔵オプション編>

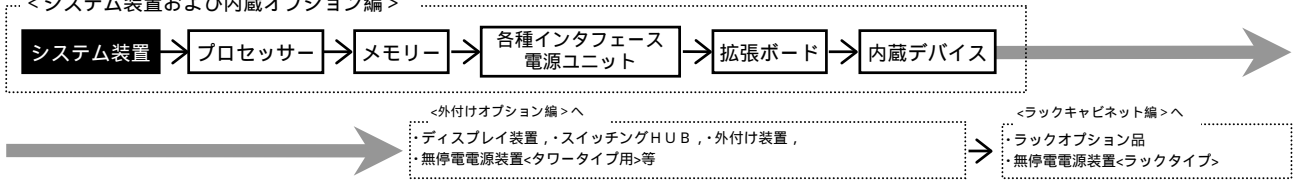

システム装置 [標準モデル] セットモデル/カスタムモデル

HA8000/130W (130 CF) RAID (SAS) モデル/ラックタイプ
[Windows Server 2003 R2, Enterprise x64 Edition 日本語版 (25CAL 付き) プレインストールモデル] (*20)

モデル	プロセッサ	ディスクレイアウト	内蔵 RAID	メモリー	CD-ROM/DVD-ROM	セット形名	希望小売価格	保守料(月額)	
								維持保守	出張修理
Windows Server 2003 R2, Enterprise x64 Edition 日本語版 (25CAL 付き) プレインストールモデル	Xeon E5345 (2.33GHz/8MB) ×1CPU	SAS	選択 (*2)(*3)	選択 (*1)	選択 (*5)	GSM130CF-MNNNTN2	¥1,231,650 (税抜)¥1,173,000	¥4,313 (税抜)¥4,108	¥3,237 (税抜)¥3,083
	Xeon E5310 (1.60GHz/8MB) ×1CPU					GSM130CF-LNNNTN2	¥1,167,600 (税抜)¥1,112,000	¥3,885 (税抜)¥3,700	¥2,914 (税抜)¥2,775
	Xeon 5160 (3GHz/4MB) ×1CPU					GSM130CF-JNNNTN2	¥1,248,450 (税抜)¥1,189,000	¥4,428 (税抜)¥4,217	¥3,325 (税抜)¥3,167
	Xeon 5110 (1.60GHz/4MB) ×1CPU					GSM130CF-KNNNTN2	¥1,105,650 (税抜)¥1,053,000	¥3,473 (税抜)¥3,308	¥2,607 (税抜)¥2,483

HA8000/130W (130 CF) RAID (SAS) モデル/ラックタイプ
[Windows Server 2003 R2, Standard x64 Edition 日本語版 (5CAL 付き) プレインストールモデル] (*20)

モデル	プロセッサ	ディスクレイアウト	内蔵 RAID	メモリー	CD-ROM/DVD-ROM	セット形名	希望小売価格	保守料(月額)	
								維持保守	出張修理
Windows Server 2003 R2, Standard x64 Edition 日本語版 (5CAL 付き) プレインストールモデル	Xeon E5345 (2.33GHz/8MB) ×1CPU	SAS	選択 (*2)(*3)	選択 (*1)	選択 (*5)	GSL130CF-MNNNTN2	¥717,150 (税抜)¥683,000	¥4,313 (税抜)¥4,108	¥3,237 (税抜)¥3,083
	Xeon E5310 (1.60GHz/8MB) ×1CPU					GSL130CF-LNNNTN2	¥653,100 (税抜)¥622,000	¥3,885 (税抜)¥3,700	¥2,914 (税抜)¥2,775
	Xeon 5160 (3GHz/4MB) ×1CPU					GSL130CF-JNNNTN2	¥733,950 (税抜)¥699,000	¥4,428 (税抜)¥4,217	¥3,325 (税抜)¥3,167
	Xeon 5110 (1.60GHz/4MB) ×1CPU					GSL130CF-KNNNTN2	¥591,150 (税抜)¥563,000	¥3,473 (税抜)¥3,308	¥2,607 (税抜)¥2,483

各モデル共通仕様	標準搭載品	3.5 型ハードディスク*1 (1.44MB/720KB), 1000BASE-Tx2
	標準添付品	ラックタイプ = JP1/ServerConductor/Agent (Windows), タワータイプ = キーボード (109 キー), マウス (ホイール式), JP1/ServerConductor/Agent (Windows)

*1: メモリーボードは、搭載必須製品です。したがって、必要なメモリーボード(純正品)を選択の上、購入願います。
 *2: 内蔵ハードディスクは、搭載必須製品です。したがって、必要な内蔵ハードディスク(純正品)を選択の上、購入願います。
 *3: 標準の RAID レベルは、RAID5 です。RAID レベル 0, 1, 10, JBOD を選択の場合、別途 RAID 設定サービス (SD-41A1-N10G) を購入願います。
 *5: CD-ROM/DVD-ROM は、搭載必須製品です。したがって、必要なデバイスを選択の上、購入願います。
 *20: Windows Server 2003 x64 Editions 環境には、制限事項がありますので「7.2 環境構成上の注意事項」「7.1 OS 情報」「Windows Server 2003 x64 Editions プレインストールモデルの制限事項」を参照願います。

<システム装置および内蔵オプション編>

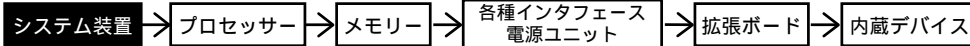

<外付けオプション編>

・ディスプレイ装置、・スイッチングHUB、・外付け装置、
・無停電電源装置<タワータイプ用>等

<ラックキャビネット編>

・ラックオプション品
・無停電電源装置<ラックタイプ>

HA8000/130W (130 CF) RAID (SAS) モデル/ラックタイプ

[Windows Server 2003 R2, Enterprise Edition 日本語版 (25CAL 付き) プレインストールモデル]

モデル	プロセッサ	ディスプレイ コントローラ	内蔵 RAID	メモリー	CD-ROM/DVD-ROM	セット形名	希望小売価格	保守料(月額)	
								維持保守	出張修理
Windows Server 2003 R2, Enterprise Edition 日本語版 (25CAL 付き) プレインストールモデル	Xeon E5345 (2.33GHz/8MB) ×1CPU	SAS	選択 (*2)(*3)	選択 (*1)	選択 (*5)	GSM130CF-MNNNTN1	¥1,231,650 (税抜)¥1,173,000	¥4,313 (税抜)¥4,108	¥3,237 (税抜)¥3,083
	Xeon E5310 (1.60GHz/8MB) ×1CPU					GSM130CF-LNNNTN1	¥1,167,600 (税抜)¥1,112,000	¥3,885 (税抜)¥3,700	¥2,914 (税抜)¥2,775
	Xeon 5160 (3GHz/4MB) ×1CPU					GSM130CF-JNNNTN1	¥1,248,450 (税抜)¥1,189,000	¥4,428 (税抜)¥4,217	¥3,325 (税抜)¥3,167
	Xeon 5110 (1.60GHz/4MB) ×1CPU					GSM130CF-KNNNTN1	¥1,105,650 (税抜)¥1,053,000	¥3,473 (税抜)¥3,308	¥2,607 (税抜)¥2,483

HA8000/130W (130 CF) RAID (SAS) モデル/ラックタイプ

[Windows Server 2003 R2, Standard Edition 日本語版 (5CAL 付き) プレインストールモデル]

モデル	プロセッサ	ディスプレイ コントローラ	内蔵 RAID	メモリー	CD-ROM/DVD-ROM	セット形名	希望小売価格	保守料(月額)			
								維持保守	出張修理		
Windows Server 2003 R2, Standard Edition 日本語版 (5CAL 付き) プレインストールモデル	Xeon E5345 (2.33GHz/8MB) ×1CPU	SAS	292GB レイ 146GB × 3: RAID5 (*3) SAS: 15000r/min	2GB 1GB × 2: ECC DDR2 SDRAM: 533MHz	CD-ROM (最大 24 倍速)	GSL130CF-M2Z5T31	¥988,050 (税抜)¥941,000	¥6,125 (税抜)¥5,833	¥4,594 (税抜)¥4,375		
			146GB レイ 73GB × 3: RAID5 (*3) SAS: 15000r/min			GSL130CF-M2Y5T31	¥893,550 (税抜)¥851,000	¥5,495 (税抜)¥5,233	¥4,121 (税抜)¥3,925		
			選択 (*2)(*3)			選択 (*1)	選択 (*5)	GSL130CF-MNNNTN1	¥717,150 (税抜)¥683,000	¥4,313 (税抜)¥4,108	¥3,237 (税抜)¥3,083
			292GB レイ 146GB × 3: RAID5 (*3) SAS: 15000r/min			2GB 1GB × 2: ECC DDR2 SDRAM: 533MHz	GSL130CF-L2Z5T31	¥859,950 (税抜)¥819,000	¥5,268 (税抜)¥5,017	¥3,955 (税抜)¥3,767	
	146GB レイ 73GB × 3: RAID5 (*3) SAS: 15000r/min		GSL130CF-L2Y5T31	¥765,450 (税抜)¥729,000	¥4,638 (税抜)¥4,417		¥3,483 (税抜)¥3,317				
	選択 (*2)(*3)		選択 (*1)	選択 (*5)	GSL130CF-LNNNTN1		¥653,100 (税抜)¥622,000	¥3,885 (税抜)¥3,700	¥2,914 (税抜)¥2,775		
	292GB レイ 146GB × 3: RAID5 (*3) SAS: 15000r/min		2GB 1GB × 2: ECC DDR2 SDRAM: 533MHz	GSL130CF-J2Z5T31	¥912,450 (税抜)¥869,000		¥5,618 (税抜)¥5,350	¥4,218 (税抜)¥4,017			
	146GB レイ 73GB × 3: RAID5 (*3) SAS: 15000r/min			GSL130CF-J2Y5T31	¥817,950 (税抜)¥779,000	¥4,988 (税抜)¥4,750	¥3,745 (税抜)¥3,567				
	選択 (*2)(*3)			選択 (*1)	選択 (*5)	GSL130CF-JNNNTN1	¥733,950 (税抜)¥699,000	¥4,428 (税抜)¥4,217	¥3,325 (税抜)¥3,167		
	292GB レイ 146GB × 3: RAID5 (*3) SAS: 15000r/min			2GB 1GB × 2: ECC DDR2 SDRAM: 533MHz	GSL130CF-K2Z5T31	¥750,750 (税抜)¥715,000	¥4,541 (税抜)¥4,325	¥3,404 (税抜)¥3,242			
	146GB レイ 73GB × 3: RAID5 (*3) SAS: 15000r/min		GSL130CF-K2Y5T31		¥656,250 (税抜)¥625,000	¥3,911 (税抜)¥3,725	¥2,932 (税抜)¥2,792				
	選択 (*2)(*3)		選択 (*1)		選択 (*5)	GSL130CF-KNNNTN1	¥591,150 (税抜)¥563,000	¥3,473 (税抜)¥3,308	¥2,607 (税抜)¥2,483		

HA8000/130W (130 CF) RAID (SAS) モデル/ラックタイプ

[OSなしモデル]

モデル	プロセッサ	ディスプレイ コントローラ	内蔵 RAID	メモリー	CD-ROM/DVD-ROM	セット形名	希望小売価格	保守料(月額)	
								維持保守	出張修理
OSなしモデル	Xeon E5345 (2.33GHz/8MB) ×1CPU	SAS	選択 (*2)(*3)	選択 (*1)	選択 (*5)	GSA130CF-MNNNTN0	¥696,150 (税抜)¥663,000	¥4,313 (税抜)¥4,108	¥3,237 (税抜)¥3,083
	Xeon E5310 (1.60GHz/8MB) ×1CPU					GSA130CF-LNNNTN0	¥632,100 (税抜)¥602,000	¥3,885 (税抜)¥3,700	¥2,914 (税抜)¥2,775
	Xeon 5160 (3GHz/4MB) ×1CPU					GSA130CF-JNNNTN0	¥712,950 (税抜)¥679,000	¥4,428 (税抜)¥4,217	¥3,325 (税抜)¥3,167
	Xeon 5110 (1.60GHz/4MB) ×1CPU					GSA130CF-KNNNTN0	¥570,150 (税抜)¥543,000	¥3,473 (税抜)¥3,308	¥2,607 (税抜)¥2,483

各モデル共通仕様

標準搭載品	3.5 型フロッピーディスクドライブ (1.44MB/720KB), 1000BASE-Tx2
標準添付品	ラックタイプ = JP1/ServerConductor/Agent (Windows), タワータイプ = キーボード (109 キー), マウス (ケーブル式), JP1/ServerConductor/Agent (Windows)

*1: メモリーボードは、搭載必須製品です。したがって、必要なメモリーボード(純正品)を選択の上、購入願います。

*2: 内蔵ハードディスクは、搭載必須製品です。したがって、必要な内蔵ハードディスク(純正品)を選択の上、購入願います。

*3: 標準の RAID レベルは、RAID5 です。RAID レベル 0, 1, 10, JBOD を選択の場合、別途 RAID 設定サービス (SD-41A1-N10G) を購入願います。

*5: CD-ROM/DVD-ROM は、搭載必須製品です。したがって、必要なデバイスを選択の上、購入願います。

<システム装置および内蔵オプション編>

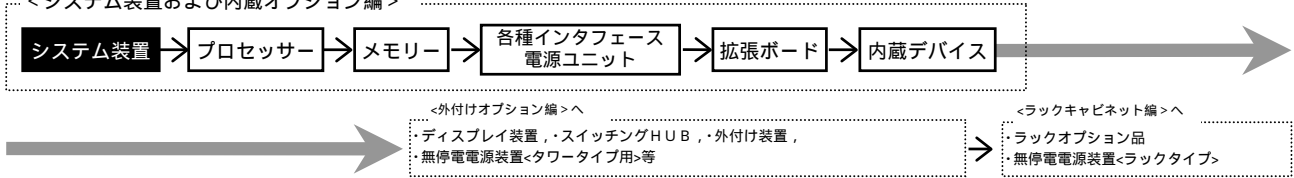

HA8000/130W (130 DF) RAID (SAS) モデル/タワータイプ
 [Windows Server 2003 R2, Enterprise x64 Edition 日本語版 (25CAL 付き) プレインストールモデル] (*20)

モデル	プロセッサ	ディスプレイコントローラ	内蔵 RAID	メモリー	CD-ROM/DVD-ROM	セット形名	希望小売価格	保守料(月額)	
								維持保守	出張修理
Windows Server 2003 R2, Enterprise x64 Edition 日本語版 (25CAL 付き) プレインストールモデル	Xeon E5345 (2.33GHz/8MB) ×1CPU	SAS	選択 (*2)(*3)	選択 (*1)	選択 (*5)	GSM130DF-MNNNTN2	¥1,231,650 (税抜)¥1,173,000	¥4,313 (税抜)¥4,108	¥3,237 (税抜)¥3,083
	Xeon E5310 (1.60GHz/8MB) ×1CPU					GSM130DF-LNNNTN2	¥1,167,600 (税抜)¥1,112,000	¥3,885 (税抜)¥3,700	¥2,914 (税抜)¥2,775
	Xeon 5160 (3GHz/4MB) ×1CPU					GSM130DF-JNNNTN2	¥1,248,450 (税抜)¥1,189,000	¥4,428 (税抜)¥4,217	¥3,325 (税抜)¥3,167
	Xeon 5110 (1.60GHz/4MB) ×1CPU					GSM130DF-KNNNTN2	¥1,105,650 (税抜)¥1,053,000	¥3,473 (税抜)¥3,308	¥2,607 (税抜)¥2,483

HA8000/130W (130 DF) RAID (SAS) モデル/タワータイプ
 [Windows Server 2003 R2, Standard x64 Edition 日本語版 (5CAL 付き) プレインストールモデル] (*20)

モデル	プロセッサ	ディスプレイコントローラ	内蔵 RAID	メモリー	CD-ROM/DVD-ROM	セット形名	希望小売価格	保守料(月額)	
								維持保守	出張修理
Windows Server 2003 R2, Standard x64 Edition 日本語版 (5CAL 付き) プレインストールモデル	Xeon E5345 (2.33GHz/8MB) ×1CPU	SAS	選択 (*2)(*3)	選択 (*1)	選択 (*5)	GSL130DF-MNNNTN2	¥717,150 (税抜)¥683,000	¥4,313 (税抜)¥4,108	¥3,237 (税抜)¥3,083
	Xeon E5310 (1.60GHz/8MB) ×1CPU					GSL130DF-LNNNTN2	¥653,100 (税抜)¥622,000	¥3,885 (税抜)¥3,700	¥2,914 (税抜)¥2,775
	Xeon 5160 (3GHz/4MB) ×1CPU					GSL130DF-JNNNTN2	¥733,950 (税抜)¥699,000	¥4,428 (税抜)¥4,217	¥3,325 (税抜)¥3,167
	Xeon 5110 (1.60GHz/4MB) ×1CPU					GSL130DF-KNNNTN2	¥591,150 (税抜)¥563,000	¥3,473 (税抜)¥3,308	¥2,607 (税抜)¥2,483

各モデル共通仕様	標準搭載品	3.5 型フルサイズハードドライブ (1.44MB/720KB), 1000BASE-Tx2
	標準添付品	ラックタイプ = JP1/ServerConductor/Agent (Windows), タワータイプ = キーボード (109 キー), マウス (有線), JP1/ServerConductor/Agent (Windows)

*1: メモリーボードは、搭載必須製品です。したがって、必要なメモリーボード(純正品)を選択の上、購入願います。
 *2: 内蔵ハードディスクは、搭載必須製品です。したがって、必要な内蔵ハードディスク(純正品)を選択の上、購入願います。
 *3: 標準の RAID レベルは、RAID5 です。RAID レベル 0, 1, 10, JBOD を選択の場合、別途 RAID 設定サービス (SD-41A1-N10G) を購入願います。
 *5: CD-ROM/DVD-ROM は、搭載必須製品です。したがって、必要なデバイスを選択の上、購入願います。
 *20: Windows Server 2003 x64 Editions 環境には、制限事項がありますので「システム構成上の注意事項」「7.1 OS 情報」「Windows Server 2003 x64 Editions プレインストールモデルの制限事項」を参照願います。

<システム装置および内蔵オプション編>

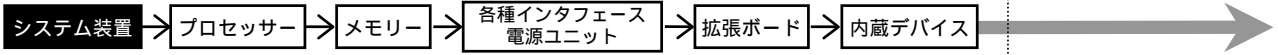

<外付けオプション編>

・ディスプレイ装置、・スイッチングHUB、・外付け装置、
・無停電電源装置<タワータイプ用>等

<ラックキャビネット編>

・ラックオプション品
・無停電電源装置<ラックタイプ>

HA8000/130W (130 DF) RAID (SAS) モデル/タワータイプ
[Windows Server 2003 R2, Enterprise Edition 日本語版 (25CAL 付き) プレインストールモデル]

モデル	プロセッサ	ディスプレイ コントローラ	内蔵 RAID	メモリー	CD-ROM/DVD-ROM	セット形名	希望小売価格	保守料(月額)	
								維持保守	出張修理
Windows Server 2003 R2, Enterprise Edition 日本語版 (25CAL 付き) プレインストールモデル	Xeon E5345 (2.33GHz/8MB) ×1CPU	SAS	選択 (*2)(*3)	選択 (*1)	選択 (*5)	GSM130DF-MNNNTN1	¥1,231,650 (税抜)¥1,173,000	¥4,313 (税抜)¥4,108	¥3,237 (税抜)¥3,083
	Xeon E5310 (1.60GHz/8MB) ×1CPU					GSM130DF-LNNNTN1	¥1,167,600 (税抜)¥1,112,000	¥3,885 (税抜)¥3,700	¥2,914 (税抜)¥2,775
	Xeon 5160 (3GHz/4MB) ×1CPU					GSM130DF-JNNNTN1	¥1,248,450 (税抜)¥1,189,000	¥4,428 (税抜)¥4,217	¥3,325 (税抜)¥3,167
	Xeon 5110 (1.60GHz/4MB) ×1CPU					GSM130DF-KNNNTN1	¥1,105,650 (税抜)¥1,053,000	¥3,473 (税抜)¥3,308	¥2,607 (税抜)¥2,483

HA8000/130W (130 DF) RAID (SAS) モデル/タワータイプ
[Windows Server 2003 R2, Standard Edition 日本語版 (5CAL 付き) プレインストールモデル]

モデル	プロセッサ	ディスプレイ コントローラ	内蔵 RAID	メモリー	CD-ROM/DVD-ROM	セット形名	希望小売価格	保守料(月額)			
								維持保守	出張修理		
Windows Server 2003 R2, Standard Edition 日本語版 (5CAL 付き) プレインストールモデル	Xeon E5345 (2.33GHz/8MB) ×1CPU	SAS	292GB トレイ 146GB × 3: RAID5 (*3) SAS: 15000r/min	2GB 1GB × 2: ECC DDR2 SDRAM: 533MHz	CD-ROM (最大 24 倍速)	GSL130DF-M2Z5T31	¥988,050 (税抜)¥941,000	¥6,125 (税抜)¥5,833	¥4,594 (税抜)¥4,375		
			146GB トレイ 73GB × 3: RAID5 (*3) SAS: 15000r/min			GSL130DF-M2Y5T31	¥893,550 (税抜)¥851,000	¥5,495 (税抜)¥5,233	¥4,121 (税抜)¥3,925		
			選択 (*2)(*3)			選択 (*1)	選択 (*5)	GSL130DF-MNNNTN1	¥717,150 (税抜)¥683,000	¥4,313 (税抜)¥4,108	¥3,237 (税抜)¥3,083
			292GB トレイ 146GB × 3: RAID5 (*3) SAS: 15000r/min			2GB 1GB × 2: ECC DDR2 SDRAM: 533MHz	CD-ROM (最大 24 倍速)	GSL130DF-L2Z5T31	¥859,950 (税抜)¥819,000	¥5,268 (税抜)¥5,017	¥3,955 (税抜)¥3,767
	146GB トレイ 73GB × 3: RAID5 (*3) SAS: 15000r/min	GSL130DF-L2Y5T31	¥765,450 (税抜)¥729,000	¥4,638 (税抜)¥4,417	¥3,483 (税抜)¥3,317						
	選択 (*2)(*3)	選択 (*1)	選択 (*5)	GSL130DF-LNNNTN1	¥653,100 (税抜)¥622,000			¥3,885 (税抜)¥3,700	¥2,914 (税抜)¥2,775		
	292GB トレイ 146GB × 3: RAID5 (*3) SAS: 15000r/min	2GB 1GB × 2: ECC DDR2 SDRAM: 533MHz	CD-ROM (最大 24 倍速)	GSL130DF-J2Z5T31	¥912,450 (税抜)¥869,000			¥5,618 (税抜)¥5,350	¥4,218 (税抜)¥4,017		
	146GB トレイ 73GB × 3: RAID5 (*3) SAS: 15000r/min			GSL130DF-J2Y5T31	¥817,950 (税抜)¥779,000	¥4,988 (税抜)¥4,750	¥3,745 (税抜)¥3,567				
	選択 (*2)(*3)			選択 (*1)	選択 (*5)	GSL130DF-JNNNTN1	¥733,950 (税抜)¥699,000	¥4,428 (税抜)¥4,217	¥3,325 (税抜)¥3,167		
	292GB トレイ 146GB × 3: RAID5 (*3) SAS: 15000r/min			2GB 1GB × 2: ECC DDR2 SDRAM: 533MHz	CD-ROM (最大 24 倍速)	GSL130DF-K2Z5T31	¥750,750 (税抜)¥715,000	¥4,541 (税抜)¥4,325	¥3,404 (税抜)¥3,242		
	146GB トレイ 73GB × 3: RAID5 (*3) SAS: 15000r/min	GSL130DF-K2Y5T31	¥656,250 (税抜)¥625,000			¥3,911 (税抜)¥3,725	¥2,932 (税抜)¥2,792				
	選択 (*2)(*3)	選択 (*1)	選択 (*5)			GSL130DF-KNNNTN1	¥591,150 (税抜)¥563,000	¥3,473 (税抜)¥3,308	¥2,607 (税抜)¥2,483		

HA8000/130W (130 DF) RAID (SAS) モデル/タワータイプ
[OSなしモデル]

モデル	プロセッサ	ディスプレイ コントローラ	内蔵 RAID	メモリー	CD-ROM/DVD-ROM	セット形名	希望小売価格	保守料(月額)	
								維持保守	出張修理
OSなしモデル	Xeon E5345 (2.33GHz/8MB) ×1CPU	SAS	選択 (*2)(*3)	選択 (*1)	選択 (*5)	GSA130DF-MNNNTN0	¥696,150 (税抜)¥663,000	¥4,313 (税抜)¥4,108	¥3,237 (税抜)¥3,083
	Xeon E5310 (1.60GHz/8MB) ×1CPU					GSA130DF-LNNNTN0	¥632,100 (税抜)¥602,000	¥3,885 (税抜)¥3,700	¥2,914 (税抜)¥2,775
	Xeon 5160 (3GHz/4MB) ×1CPU					GSA130DF-JNNNTN0	¥712,950 (税抜)¥679,000	¥4,428 (税抜)¥4,217	¥3,325 (税抜)¥3,167
	Xeon 5110 (1.60GHz/4MB) ×1CPU					GSA130DF-KNNNTN0	¥570,150 (税抜)¥543,000	¥3,473 (税抜)¥3,308	¥2,607 (税抜)¥2,483

各モデル共通仕様	標準搭載品	3.5 型フロッピーディスクドライブ (1.44MB/720KB), 1000BASE-Tx2
	標準添付品	ラックタイプ=JP1/ServerConductor/Agent (Windows), タワータイプ=キーボード (109 キー), マウス(非無線), JP1/ServerConductor/Agent (Windows)

*1: メモリーボードは、搭載必須製品です。したがって、必要なメモリーボード(純正品)を選択の上、購入願います。

*2: 内蔵ハードディスクは、搭載必須製品です。したがって、必要な内蔵ハードディスク(純正品)を選択の上、購入願います。

*3: 標準の RAID レベルは、RAID5 です。RAID レベル 0, 1, 10, JBOD を選択の場合、別途 RAID 設定サービス (SD-41A1-N10G) を購入願います。

*5: CD-ROM/DVD-ROM は、搭載必須製品です。したがって、必要なデバイスを選択の上、購入願います。

<システム装置および内蔵オプション編>

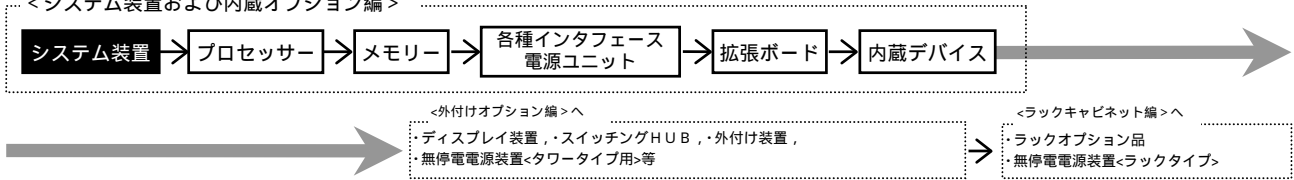

HA8000/130W (130 EF) RAID (シリアルATA) モデル/ラックタイプ
 [Windows Server 2003 R2, Enterprise x64 Edition 日本語版 (25CAL 付き) プレインストールモデル] (*20)

モデル	プロセッサ	ディスプレイ コントローラ	内蔵 RAID	メモリー	CD-ROM/DVD-ROM	セット形名	希望小売価格	保守料(月額)	
								維持保守	出張修理
Windows Server 2003 R2, Enterprise x64 Edition 日本語版 (25CAL 付き) プレインストールモデル	Xeon E5345 (2.33GHz/8MB) ×1CPU	シリアル ATA	選択 (*2)(*3)	選択 (*1)	選択 (*5)	GSM130EF-MNNNTN2	¥1,200,150 (税抜)¥1,143,000	¥4,103 (税抜)¥3,908	¥3,080 (税抜)¥2,933
	Xeon E5310 (1.60GHz/8MB) ×1CPU						¥1,136,100 (税抜)¥1,082,000	¥3,675 (税抜)¥3,500	¥2,756 (税抜)¥2,625
	Xeon 5160 (3GHz/4MB) ×1CPU						¥1,216,950 (税抜)¥1,159,000	¥4,218 (税抜)¥4,017	¥3,168 (税抜)¥3,017
	Xeon 5110 (1.60GHz/4MB) ×1CPU						¥1,074,150 (税抜)¥1,023,000	¥3,263 (税抜)¥3,108	¥2,450 (税抜)¥2,333

HA8000/130W (130 EF) RAID (シリアルATA) モデル/ラックタイプ
 [Windows Server 2003 R2, Standard x64 Edition 日本語版 (5CAL 付き) プレインストールモデル] (*20)

モデル	プロセッサ	ディスプレイ コントローラ	内蔵 RAID	メモリー	CD-ROM/DVD-ROM	セット形名	希望小売価格	保守料(月額)	
								維持保守	出張修理
Windows Server 2003 R2, Standard x64 Edition 日本語版 (5CAL 付き) プレインストールモデル	Xeon E5345 (2.33GHz/8MB) ×1CPU	シリアル ATA	選択 (*2)(*3)	選択 (*1)	選択 (*5)	GSL130EF-MNNNTN2	¥685,650 (税抜)¥653,000	¥4,103 (税抜)¥3,908	¥3,080 (税抜)¥2,933
	Xeon E5310 (1.60GHz/8MB) ×1CPU						¥621,600 (税抜)¥592,000	¥3,675 (税抜)¥3,500	¥2,756 (税抜)¥2,625
	Xeon 5160 (3GHz/4MB) ×1CPU						¥702,450 (税抜)¥669,000	¥4,218 (税抜)¥4,017	¥3,168 (税抜)¥3,017
	Xeon 5110 (1.60GHz/4MB) ×1CPU						¥559,650 (税抜)¥533,000	¥3,263 (税抜)¥3,108	¥2,450 (税抜)¥2,333

各モデル共通仕様	標準搭載品	3.5 型フロッピーディスクドライブ (1.44MB/720KB), 1000BASE-Tx2
	標準添付品	ラックタイプ =JP1/ServerConductor/Agent(Windows), タワータイプ =キーボード (109 キー), マウス (有線), JP1/ServerConductor/Agent(Windows)

*1: メモリーボードは、搭載必須製品です。したがって、必要なメモリーボード(純正品)を選択の上、購入願います。
 *2: 内蔵ハードディスクは、搭載必須製品です。したがって、必要な内蔵ハードディスク(純正品)を選択の上、購入願います。
 *3: 標準の RAID レベルは、RAID5 です。RAID レベル 0, 1, 10, JBOD を選択の場合、別途 RAID 設定サービス (SD-41A1-N10G) を購入願います。
 *5: CD-ROM/DVD-ROM は、搭載必須製品です。したがって、必要なデバイスを選択の上、購入願います。
 *20: Windows Server 2003 x64 Editions 環境には、制限事項がありますので「システム構成上の注意事項」「7.1 OS 情報」「Windows Server 2003 x64 Editions プレインストールモデルの制限事項」を参照願います。

<システム装置および内蔵オプション編>

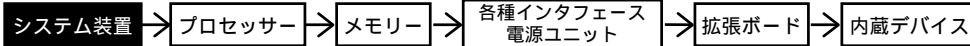

<外付けオプション編>へ

・ディスプレイ装置、・スイッチングHUB、・外付け装置、
・無停電電源装置<タワータイプ用>等

<ラックキャビネット編>へ

・ラックオプション品
・無停電電源装置<ラックタイプ>

HA8000/130W (130 EF) RAID (シリアルATA) モデル/ラックタイプ
[Windows Server 2003 R2, Enterprise Edition 日本語版 (25CAL 付き) プレインストールモデル]

モデル	プロセッサ	ディスプレイ コントローラ	内蔵 RAID	メモリー	CD-ROM/DVD-ROM	セット形名	希望小売価格	保守料(月額)	
								維持保守	出張修理
Windows Server 2003 R2, Enterprise Edition 日本語版 (25CAL 付き) プレインストールモデル	Xeon E5345 (2.33GHz/8MB) ×1CPU	シリアル ATA	選択 (*2)(*3)	選択 (*1)	選択 (*5)	GSM130EF-MNNNTN1	¥1,200,150 (税抜)¥1,143,000	¥4,103 (税抜)¥3,908	¥3,080 (税抜)¥2,933
	Xeon E5310 (1.60GHz/8MB) ×1CPU					GSM130EF-LNNNTN1	¥1,136,100 (税抜)¥1,082,000	¥3,675 (税抜)¥3,500	¥2,756 (税抜)¥2,625
	Xeon 5160 (3GHz/4MB) ×1CPU					GSM130EF-JNNNTN1	¥1,216,950 (税抜)¥1,159,000	¥4,218 (税抜)¥4,017	¥3,168 (税抜)¥3,017
	Xeon 5110 (1.60GHz/4MB) ×1CPU					GSM130EF-KNNNTN1	¥1,074,150 (税抜)¥1,023,000	¥3,263 (税抜)¥3,108	¥2,450 (税抜)¥2,333

HA8000/130W (130 EF) RAID (シリアルATA) モデル/ラックタイプ
[Windows Server 2003 R2, Standard Edition 日本語版 (5CAL 付き) プレインストールモデル]

モデル	プロセッサ	ディスプレイ コントローラ	内蔵 RAID	メモリー	CD-ROM/DVD-ROM	セット形名	希望小売価格	保守料(月額)			
								維持保守	出張修理		
Windows Server 2003 R2, Standard Edition 日本語版 (5CAL 付き) プレインストールモデル	Xeon E5345 (2.33GHz/8MB) ×1CPU	シリアル ATA	320GB トレイ 160GB × 3: RAID5 (*3) 7200r/min 7200r/min	2GB 1GB × 2: ECC DDR2 SDRAM: 533MHz	CD-ROM (最大 24 倍速)	GSL130EF-M225T31	¥893,550 (税抜)¥851,000	¥5,495 (税抜)¥5,233	¥4,121 (税抜)¥3,925		
				1GB 512MB × 2: ECC DDR2 SDRAM: 533MHz		GSL130EF-M125T31	¥859,950 (税抜)¥819,000	¥5,268 (税抜)¥5,017	¥3,955 (税抜)¥3,767		
				選択 (*2)(*3)		選択 (*1)	選択 (*5)	GSL130EF-MNNNTN1	¥685,650 (税抜)¥653,000	¥4,103 (税抜)¥3,908	¥3,080 (税抜)¥2,933
				2GB 1GB × 2: ECC DDR2 SDRAM: 533MHz		GSL130EF-L225T31	¥765,450 (税抜)¥729,000	¥4,638 (税抜)¥4,417	¥3,483 (税抜)¥3,317		
	Xeon E5310 (1.60GHz/8MB) ×1CPU		1GB 512MB × 2: ECC DDR2 SDRAM: 533MHz	GSL130EF-L125T31	¥731,850 (税抜)¥697,000	¥4,410 (税抜)¥4,200	¥3,308 (税抜)¥3,150				
			選択 (*2)(*3)	選択 (*1)	選択 (*5)	GSL130EF-LNNNTN1	¥621,600 (税抜)¥592,000	¥3,675 (税抜)¥3,500	¥2,756 (税抜)¥2,625		
			2GB 1GB × 2: ECC DDR2 SDRAM: 533MHz	GSL130EF-J225T31	¥817,950 (税抜)¥779,000	¥4,988 (税抜)¥4,750	¥3,745 (税抜)¥3,567				
			1GB 512MB × 2: ECC DDR2 SDRAM: 533MHz	GSL130EF-J125T31	¥784,350 (税抜)¥747,000	¥4,760 (税抜)¥4,533	¥3,570 (税抜)¥3,400				
	Xeon 5160 (3GHz/4MB) ×1CPU		選択 (*2)(*3)	選択 (*1)	選択 (*5)	GSL130EF-JNNNTN1	¥702,450 (税抜)¥669,000	¥4,218 (税抜)¥4,017	¥3,168 (税抜)¥3,017		
			2GB 1GB × 2: ECC DDR2 SDRAM: 533MHz	GSL130EF-K225T31	¥656,250 (税抜)¥625,000	¥3,911 (税抜)¥3,725	¥2,932 (税抜)¥2,792				
			1GB 512MB × 2: ECC DDR2 SDRAM: 533MHz	GSL130EF-K125T31	¥622,650 (税抜)¥593,000	¥3,683 (税抜)¥3,508	¥2,765 (税抜)¥2,633				
			選択 (*2)(*3)	選択 (*1)	選択 (*5)	GSL130EF-KNNNTN1	¥559,650 (税抜)¥533,000	¥3,263 (税抜)¥3,108	¥2,450 (税抜)¥2,333		

HA8000/130W (130 EF) RAID (シリアルATA) モデル/ラックタイプ
[OSなしモデル]

モデル	プロセッサ	ディスプレイ コントローラ	内蔵 RAID	メモリー	CD-ROM/DVD-ROM	セット形名	希望小売価格	保守料(月額)	
								維持保守	出張修理
OSなしモデル	Xeon E5345 (2.33GHz/8MB) ×1CPU	シリアル ATA	選択 (*2)(*3)	選択 (*1)	選択 (*5)	GSA130EF-MNNNTN0	¥664,650 (税抜)¥633,000	¥4,103 (税抜)¥3,908	¥3,080 (税抜)¥2,933
	Xeon E5310 (1.60GHz/8MB) ×1CPU					GSA130EF-LNNNTN0	¥600,600 (税抜)¥572,000	¥3,675 (税抜)¥3,500	¥2,756 (税抜)¥2,625
	Xeon 5160 (3GHz/4MB) ×1CPU					GSA130EF-JNNNTN0	¥681,450 (税抜)¥649,000	¥4,218 (税抜)¥4,017	¥3,168 (税抜)¥3,017
	Xeon 5110 (1.60GHz/4MB) ×1CPU					GSA130EF-KNNNTN0	¥538,650 (税抜)¥513,000	¥3,263 (税抜)¥3,108	¥2,450 (税抜)¥2,333

各モデル共通仕様	標準搭載品	3.5 型フロッピーディスクドライブ (1.44MB/720KB), 1000BASE-Tx2
	標準添付品	ラックタイプ=JP1/ServerConductor/Agent (Windows), タワータイプ=キースタンド (109 キー), マウス(非無線), JP1/ServerConductor/Agent (Windows)

*1: メモリーボードは、搭載必須製品です。したがって、必要なメモリーボード(純正品)を選択の上、購入願います。

*2: 内蔵ハードディスクは、搭載必須製品です。したがって、必要な内蔵ハードディスク(純正品)を選択の上、購入願います。

*3: 標準の RAID レベルは、RAID5 です。RAID レベル 0, 1, 10, JBOD を選択の場合、別途 RAID 設定サービス (SD-41A1-N10G) を購入願います。

*5: CD-ROM/DVD-ROM は、搭載必須製品です。したがって、必要なデバイスを選択の上、購入願います。

<システム装置および内蔵オプション編>

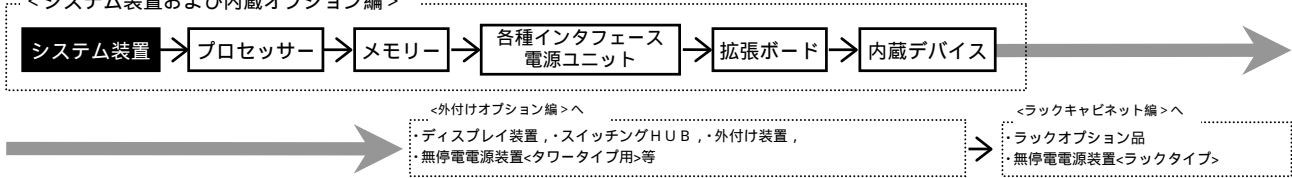

HA8000/130W (130 FF) RAID (シリアルATA) モデル/タワータイプ
 [Windows Server 2003 R2, Enterprise x64 Edition 日本語版 (25CAL 付き) プレインストールモデル] (*20)

モデル	プロセッサ	ディスプレイ コントローラ	内蔵 RAID	メモリー	CD-ROM/DVD-ROM	セット形名	希望小売価格	保守料(月額)	
								維持保守	出張修理
Windows Server 2003 R2, Enterprise x64 Edition 日本語版 (25CAL 付き) プレインストールモデル	Xeon E5345 (2.33GHz/8MB) ×1CPU	シリアル ATA	選択 (*2)(*3)	選択 (*1)	選択 (*5)	GSM130FF-MNNNTN2	¥1,200,150 (税抜)¥1,143,000	¥4,103 (税抜)¥3,908	¥3,080 (税抜)¥2,933
	Xeon E5310 (1.60GHz/8MB) ×1CPU					GSM130FF-LNNNTN2	¥1,136,100 (税抜)¥1,082,000	¥3,675 (税抜)¥3,500	¥2,756 (税抜)¥2,625
	Xeon 5160 (3GHz/4MB) ×1CPU					GSM130FF-JNNNTN2	¥1,216,950 (税抜)¥1,159,000	¥4,218 (税抜)¥4,017	¥3,168 (税抜)¥3,017
	Xeon 5110 (1.60GHz/4MB) ×1CPU					GSM130FF-KNNNTN2	¥1,074,150 (税抜)¥1,023,000	¥3,263 (税抜)¥3,108	¥2,450 (税抜)¥2,333

HA8000/130W (130 FF) RAID (シリアルATA) モデル/タワータイプ
 [Windows Server 2003 R2, Standard x64 Edition 日本語版 (5CAL 付き) プレインストールモデル] (*20)

モデル	プロセッサ	ディスプレイ コントローラ	内蔵 RAID	メモリー	CD-ROM/DVD-ROM	セット形名	希望小売価格	保守料(月額)	
								維持保守	出張修理
Windows Server 2003 R2, Standard x64 Edition 日本語版 (5CAL 付き) プレインストールモデル	Xeon E5345 (2.33GHz/8MB) ×1CPU	シリアル ATA	選択 (*2)(*3)	選択 (*1)	選択 (*5)	GSL130FF-MNNNTN2	¥685,650 (税抜)¥653,000	¥4,103 (税抜)¥3,908	¥3,080 (税抜)¥2,933
	Xeon E5310 (1.60GHz/8MB) ×1CPU					GSL130FF-LNNNTN2	¥621,600 (税抜)¥592,000	¥3,675 (税抜)¥3,500	¥2,756 (税抜)¥2,625
	Xeon 5160 (3GHz/4MB) ×1CPU					GSL130FF-JNNNTN2	¥702,450 (税抜)¥669,000	¥4,218 (税抜)¥4,017	¥3,168 (税抜)¥3,017
	Xeon 5110 (1.60GHz/4MB) ×1CPU					GSL130FF-KNNNTN2	¥559,650 (税抜)¥533,000	¥3,263 (税抜)¥3,108	¥2,450 (税抜)¥2,333

各モデル共通仕様	標準搭載品	3.5 型フロッピーディスクドライブ (1.44MB/720KB), 1000BASE-Tx2
	標準添付品	ラックタイプ =JP1/ServerConductor/Agent(Windows), タワータイプ =キーボード (109 キー), マウス (有線), JP1/ServerConductor/Agent(Windows)

*1: メモリーボードは、搭載必須製品です。したがって、必要なメモリーボード(純正品)を選択の上、購入願います。
 *2: 内蔵ハードディスクは、搭載必須製品です。したがって、必要な内蔵ハードディスク(純正品)を選択の上、購入願います。
 *3: 標準の RAID レベルは、RAID5 です。RAID レベル 0, 1, 10, JBOD を選択の場合、別途 RAID 設定サービス (SD-41A1-N10G) を購入願います。
 *5: CD-ROM/DVD-ROM は、搭載必須製品です。したがって、必要なデバイスを選択の上、購入願います。
 *20: Windows Server 2003 x64 Editions 環境には、制限事項がありますので「システム構成上の注意事項」「7.1 OS 情報」「Windows Server 2003 x64 Editions プレインストールモデルの制限事項」を参照願います。

<システム装置および内蔵オプション編>

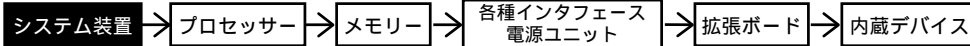

<外付けオプション編>へ

・ディスプレイ装置、・スイッチングHUB、・外付け装置、
・無停電電源装置<タワータイプ用>等

<ラックキャビネット編>へ

・ラックオプション品
・無停電電源装置<ラックタイプ>

HA8000/130W (130 FF) RAID (シリアルATA) モデル/タワータイプ
[Windows Server 2003 R2, Enterprise Edition 日本語版 (25CAL 付き) プレインストールモデル]

モデル	プロセッサ	ディスプレイ コントローラ	内蔵 RAID	メモリー	CD-ROM/DVD-ROM	セット形名	希望小売価格	保守料(月額)	
								維持保守	出張修理
Windows Server 2003 R2, Enterprise Edition 日本語版 (25CAL 付き) プレインストールモデル	Xeon E5345 (2.33GHz/8MB) ×1CPU	シリアル ATA	選択 (*2)(*3)	選択 (*1)	選択 (*5)	GSM130FF-MNNNTN1	¥1,200,150 (税抜)¥1,143,000	¥4,103 (税抜)¥3,908	¥3,080 (税抜)¥2,933
	Xeon E5310 (1.60GHz/8MB) ×1CPU					GSM130FF-LNNNTN1	¥1,136,100 (税抜)¥1,082,000	¥3,675 (税抜)¥3,500	¥2,756 (税抜)¥2,625
	Xeon 5160 (3GHz/4MB) ×1CPU					GSM130FF-JNNNTN1	¥1,216,950 (税抜)¥1,159,000	¥4,218 (税抜)¥4,017	¥3,168 (税抜)¥3,017
	Xeon 5110 (1.60GHz/4MB) ×1CPU					GSM130FF-KNNNTN1	¥1,074,150 (税抜)¥1,023,000	¥3,263 (税抜)¥3,108	¥2,450 (税抜)¥2,333

HA8000/130W (130 FF) RAID (シリアルATA) モデル/タワータイプ
[Windows Server 2003 R2, Standard Edition 日本語版 (5CAL 付き) プレインストールモデル]

モデル	プロセッサ	ディスプレイ コントローラ	内蔵 RAID	メモリー	CD-ROM/DVD-ROM	セット形名	希望小売価格	保守料(月額)		
								維持保守	出張修理	
Windows Server 2003 R2, Standard Edition 日本語版 (5CAL 付き) プレインストールモデル	Xeon E5345 (2.33GHz/8MB) ×1CPU	シリアル ATA	320GB フライ 160GB × 3: RAID5 (*3) 7200r/min シリアル ATA : 7200r/min	2GB 1GB × 2: ECC DDR2 SDRAM: 533MHz	CD-ROM (最大 24 倍速)	GSL130FF-M225T31	¥893,550 (税抜)¥851,000	¥5,495 (税抜)¥5,233	¥4,121 (税抜)¥3,925	
						GSL130FF-M125T31	¥859,950 (税抜)¥819,000	¥5,268 (税抜)¥5,017	¥3,955 (税抜)¥3,767	
				選択 (*2)(*3)	選択 (*1)	選択 (*5)	GSL130FF-MNNNTN1	¥685,650 (税抜)¥653,000	¥4,103 (税抜)¥3,908	¥3,080 (税抜)¥2,933
				2GB 1GB × 2: ECC DDR2 SDRAM: 533MHz	CD-ROM (最大 24 倍速)	GSL130FF-L225T31	¥765,450 (税抜)¥729,000	¥4,638 (税抜)¥4,417	¥3,483 (税抜)¥3,317	
	GSL130FF-L125T31		¥731,850 (税抜)¥697,000			¥4,410 (税抜)¥4,200	¥3,308 (税抜)¥3,150			
	選択 (*2)(*3)		選択 (*1)	選択 (*5)	GSL130FF-LNNNTN1	¥621,600 (税抜)¥592,000	¥3,675 (税抜)¥3,500	¥2,756 (税抜)¥2,625		
	Xeon E5310 (1.60GHz/8MB) ×1CPU		320GB フライ 160GB × 3: RAID5 (*3) 7200r/min シリアル ATA : 7200r/min	2GB 1GB × 2: ECC DDR2 SDRAM: 533MHz	CD-ROM (最大 24 倍速)	GSL130FF-J225T31	¥817,950 (税抜)¥779,000	¥4,988 (税抜)¥4,750	¥3,745 (税抜)¥3,567	
						GSL130FF-J125T31	¥784,350 (税抜)¥747,000	¥4,760 (税抜)¥4,533	¥3,570 (税抜)¥3,400	
				選択 (*2)(*3)	選択 (*1)	選択 (*5)	GSL130FF-JNNNTN1	¥702,450 (税抜)¥669,000	¥4,218 (税抜)¥4,017	¥3,168 (税抜)¥3,017
				2GB 1GB × 2: ECC DDR2 SDRAM: 533MHz	CD-ROM (最大 24 倍速)	GSL130FF-K225T31	¥656,250 (税抜)¥625,000	¥3,911 (税抜)¥3,725	¥2,932 (税抜)¥2,792	
	GSL130FF-K125T31		¥622,650 (税抜)¥593,000			¥3,683 (税抜)¥3,508	¥2,765 (税抜)¥2,633			
	選択 (*2)(*3)		選択 (*1)	選択 (*5)	GSL130FF-KNNNTN1	¥559,650 (税抜)¥533,000	¥3,263 (税抜)¥3,108	¥2,450 (税抜)¥2,333		

HA8000/130W (130 FF) RAID (シリアルATA) モデル/タワータイプ
[OSなしモデル]

モデル	プロセッサ	ディスプレイ コントローラ	内蔵 RAID	メモリー	CD-ROM/DVD-ROM	セット形名	希望小売価格	保守料(月額)	
								維持保守	出張修理
OSなしモデル	Xeon E5345 (2.33GHz/8MB) ×1CPU	シリアル ATA	選択 (*2)(*3)	選択 (*1)	選択 (*5)	GSA130FF-MNNNTN0	¥664,650 (税抜)¥633,000	¥4,103 (税抜)¥3,908	¥3,080 (税抜)¥2,933
	Xeon E5310 (1.60GHz/8MB) ×1CPU					GSA130FF-LNNNTN0	¥600,600 (税抜)¥572,000	¥3,675 (税抜)¥3,500	¥2,756 (税抜)¥2,625
	Xeon 5160 (3GHz/4MB) ×1CPU					GSA130FF-JNNNTN0	¥681,450 (税抜)¥649,000	¥4,218 (税抜)¥4,017	¥3,168 (税抜)¥3,017
	Xeon 5110 (1.60GHz/4MB) ×1CPU					GSA130FF-KNNNTN0	¥538,650 (税抜)¥513,000	¥3,263 (税抜)¥3,108	¥2,450 (税抜)¥2,333

各モデル共通仕様

標準搭載品	3.5 型フロッピーディスクライク (1.44MB/720KB), 1000BASE-Tx2
標準添付品	ラックタイプ = JP1/ServerConductor/Agent (Windows), タワータイプ = キーボード (109 キー), マウス (ケーブル式), JP1/ServerConductor/Agent (Windows)

*1: メモリーボードは、搭載必須製品です。したがって、必要なメモリーボード(純正品)を選択の上、購入願います。

*2: 内蔵ハードディスクは、搭載必須製品です。したがって、必要な内蔵ハードディスク(純正品)を選択の上、購入願います。

*3: 標準の RAID レベルは、RAID5 です。RAID レベル 0, 1, 10, JBOD を選択の場合、別途 RAID 設定サービス (SD-41A1-N10G) を購入願います。

*5: CD-ROM/DVD-ROM は、搭載必須製品です。したがって、必要なデバイスを選択の上、購入願います。

<システム装置および内蔵オプション編>

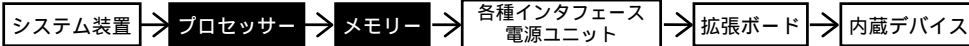

<外付けオプション編>へ

・ディスプレイ装置、・スイッチングHUB、・外付け装置、
・無停電電源装置<タワータイプ用>等

<ラックキャビネット編>へ

・ラックオプション品
・無停電電源装置<ラックタイプ>

130CF
130DF
130EF
130FF

プロセッサ

9 9 9 9

プロセッサ-スロット 1~2

選択



プロセッサ
(Xeon 5110 (1.60GHz/L2 キャッシュ 4MB))
(GS-ECSPX1P6TBEX) [加税] ¥67,200(税込)
(GS-ECSPX1P6TB) ¥67,200(税込)
・システム装置に1個標準搭載されます。



プロセッサ
(Xeon 5160 (3GHz/L2 キャッシュ 4MB))
(GS-ECSPX3P0TFEX) [加税] ¥189,000(税込)
(GS-ECSPX3P0TF) ¥189,000(税込)
・システム装置に1個標準搭載されます。



プロセッサ
(Xeon E5310 (1.60GHz/L2 キャッシュ 8MB))
(GS-ECSPX1P6VBEX) [加税] ¥136,500(税込)
(GS-ECSPX1P6VB) ¥136,500(税込)
・システム装置に1個標準搭載されます。



プロセッサ
(Xeon E5345 (2.33GHz/L2 キャッシュ 8MB))
(GS-ECSPX2P3VBEX) [加税] ¥181,650(税込)
(GS-ECSPX2P3VB) ¥181,650(税込)
・システム装置に1個標準搭載されます。

・ [加税] はカスタムメイド対象製品です。
・ 表記の価格は、希望小売価格です。

システム装置本体 I/F & スロット

- 1 ディスプレイインタフェース
- 2 キーボードインタフェース
- 3 マウスインタフェース
- 4 シリアルインタフェース (COM1)
- 5 シリアルインタフェース (COM2)
- 6 パラレルインタフェース
- 7 SCSI インタフェース
- 8 ネットワークインタフェース
- 9 プロセッサスロット
- 10 メモリスロット
- 11 拡張スロット
- 12 拡張ストレージベイ
- 13 電源スロット
- 14 IDE インタフェース
- 15 I C M B 1 インタフェース
- 16 U S B インタフェース

(凡例) : 同時接続 [搭載] 可
: 選択接続 [搭載] のみ

- プロセッサ搭載条件表 -

- ・周波数及びキャッシュ容量の異なるプロセッサの混在はできません。
- ・仕様の異なるプロセッサへの入替えはできません。また、2 CPU から 1 CPU への変更もできません。

< H A 8 0 0 0 / 1 3 0 W C F , D F , E F , F F >

【プロセッサ搭載パターン】

プロセッサ数	プロセッサスロット	
	1	2
1 CPU	プロセッサ	-
2 CPU	プロセッサ	プロセッサ

網掛け部分のプロセッサは標準搭載されますので、別途購入の必要はありません。

メモリー

10 10 10 10

メモリー-スロット 1~8

選択



メモリーボード
(1GB(512MBx2):DDR2 SDRAM)
(GS-MJ701G2LEX) [加税] ¥48,300(税込)
(GS-MJ701G2L) ¥48,300(税込)
・本ボードはメモリスロットを2個使用します。



メモリーボード
(2GB(1GBx2):DDR2 SDRAM)
(GS-MJ702G2LEX) [加税] ¥95,550(税込)
(GS-MJ702G2L) ¥95,550(税込)
・本ボードはメモリスロットを2個使用します。



メモリーボード
(4GB(2GBx2):DDR2 SDRAM)
(GS-MJ704G2LEX) [加税] ¥343,350(税込)
(GS-MJ704G2L) ¥343,350(税込)
・本ボードはメモリスロットを2個使用します。



メモリーボード
(8GB(4GBx2):DDR2 SDRAM)
(GS-MJ708G2LEX) [加税] ¥1,232,700(税込)
(GS-MJ708G2L) ¥1,232,700(税込)
・本ボードはメモリスロットを2個使用します。

メモリーは、搭載必須製品です。
したがって、必要なメモリー
ボードを選択の上、購入願います。

- メモリー搭載条件表 -

- ・メモリーボードの搭載位置/順序は下記条件となります。

< H A 8 0 0 0 / 1 3 0 W C F , D F , E F , F F >

【実装条件】

- ・必ず2枚単位で実装します。
- ・スロット1, 3は同一形名のメモリーボードを実装します。(スロット2, 4/スロット5, 7/スロット6, 8も同様)

メモリー実装構成	スロット1	スロット2	スロット3	スロット4	スロット5	スロット6	スロット7	スロット8
メモリーボード 2枚時	-	-	-	-	-	-	-	-
メモリーボード 4枚時	-	-	-	-	-	-	-	-
メモリーボード 6枚時	-	-	-	-	-	-	-	-
メモリーボード 8枚時	-	-	-	-	-	-	-	-

: 搭載順序

【実装条件】

- ・メモリーボードの容量別の搭載順序は下記となります。
(メモリー-スロット1,3に実装の容量) (メモリー-スロット5,7に実装の容量) (メモリー-スロット2,4に実装の容量) (メモリー-スロット6,8に実装の容量)

<システム装置および内蔵オプション編>

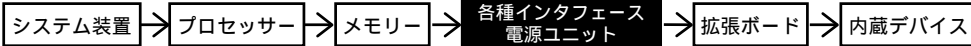

<外付けオプション編>へ

・ディスプレイ装置、・スイッチングHUB、・外付け装置、
・無停電電源装置<タワータイプ用>等

<ラックキャビネット編>へ

・ラックオプション品
・無停電電源装置<ラックタイプ>

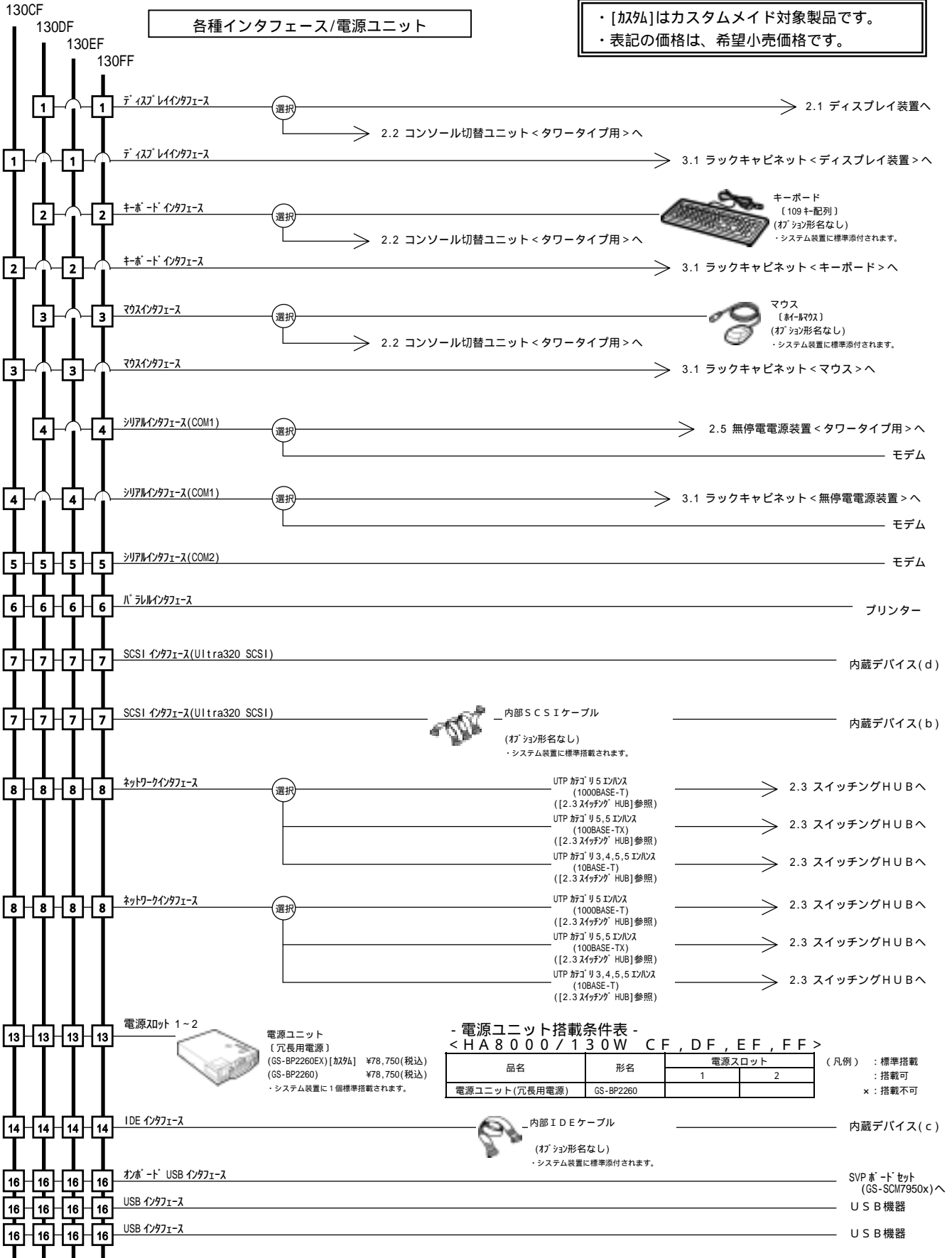

<システム装置および内蔵オプション編>

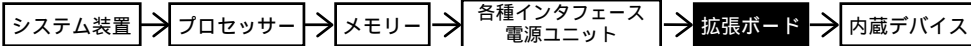

<外付けオプション編>へ

・ディスプレイ装置、・スイッチングHUB、・外付け装置、
・無停電電源装置<タワータイプ用>等

<ラックキャビネット編>へ

・ラックオプション品
・無停電電源装置<ラックタイプ>

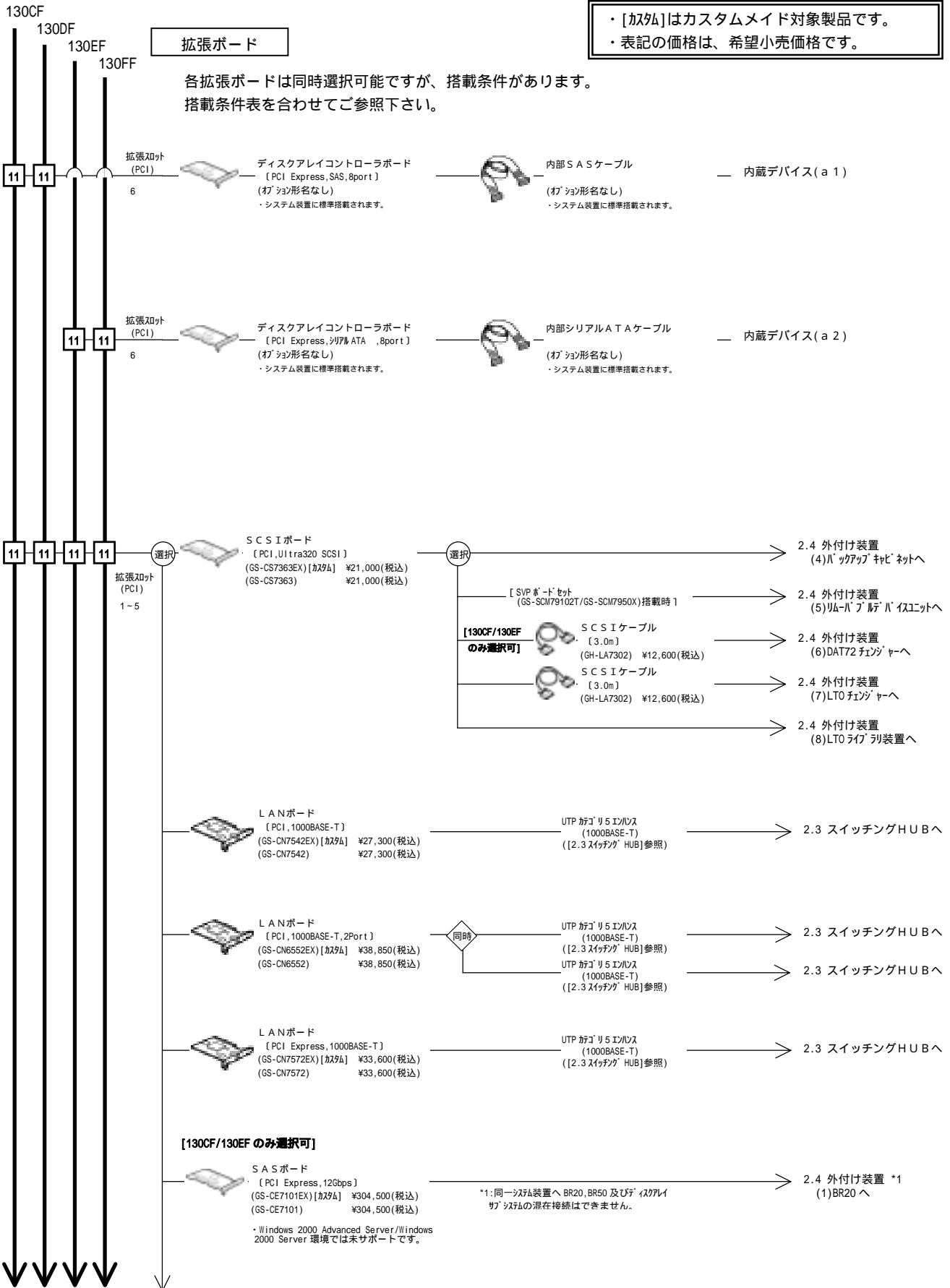

<システム装置および内蔵オプション編>

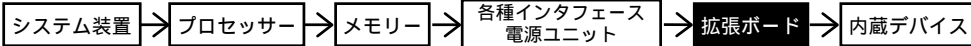

<外付けオプション編>へ

・ディスプレイ装置、・スイッチングHUB、・外付け装置、
・無停電電源装置<タワータイプ用>等

<ラックキャビネット編>へ

・ラックオプション品
・無停電電源装置<ラックタイプ>

130CF
130DF
130EF
130FF

・[カスタム]はカスタムメイド対象製品です。
・表記の価格は、希望小売価格です。

Fibre Channelボード
〔PCI Express, FC-PH-3/
FC-AL-2 準拠, 4Gbps〕
(GS-CC7421EX) [カスタム] ¥686,700(税込)
(GS-CC7421) ¥686,700(税込)

*1:同一システム装置へBR20, BR50及び Fibre Channelボードの存在接続はできません。

選択

- 2.4 外付け装置 (2)BR50 へ
- 2.4 外付け装置 *1 (3) Fibre Channelボードシステムへ

Fibre Channelボード
〔PCI Express, FC-PH-3/
FC-AL-2 準拠, 4Gbps, Fibre Channel準拠〕
(GS-CC7402EX) [カスタム] ¥921,900(税込)
(GS-CC7402) ¥921,900(税込)

*1:同一システム装置へBR20, BR50及び Fibre Channelボードの存在接続はできません。

選択

- 2.4 外付け装置 (2)BR50 へ
- 2.4 外付け装置 (2)BR50 へ
- 2.4 外付け装置 *1 (3) Fibre Channelボードシステムへ
- 2.4 外付け装置 *1 (3) Fibre Channelボードシステムへ
- 2.4 外付け装置 (8)LTOタイプリ装置へ
- 2.4 外付け装置 (8)LTOタイプリ装置へ
- 2.4 外付け装置 (9)大型テープタイプリ装置へ
- 2.4 外付け装置 (9)大型テープタイプリ装置へ

SVPボード ・SVPマイクロプログラム
〔PCI, 100BASE-TX, 電源エント付き〕

ネットワーク
インターフェース

SVPボードセット
(GS-SCM79002TEX) [カスタム] **電源コンセントが1個必要です。** ¥110,250(税込)
(GS-SCM79002T) ¥110,250(税込)

・本セット形名にて購入願います。

UTP 対応 5.5 エンボス (100BASE-TX) → 2.3 スwitchングHUBへ
([2.3 スwitchング HUB] 参照)

SVPボード ・SVPマイクロプログラム
〔PCI, 100BASE-TX, 電源エント付き〕

ネットワーク
インターフェース

外部筐体
電源連動機能

MANAGEMENT
インターフェース
(Max5 台まで接続可)

SVPボードセット
(GS-SCM79102TEX) [カスタム] **電源コンセントが1個必要です。** ¥176,400(税込)
(GS-SCM79102T) ¥176,400(税込)

・本セット形名にて購入願います。

UTP 対応 5.5 エンボス (100BASE-TX) → 2.3 スwitchングHUBへ
([2.3 スwitchング HUB] 参照)

メンテナンスケーブル (2.0m) (GH-LY7151) ¥8,400(税込) — リモート管理ユニット(GHRR165)へ

・リモート管理ユニットへの接続時は、リモート管理ユニットにメンテナンスケーブルがセットされていますので別途購入の必要はありません。

SVPボード ・SVPマイクロプログラム
〔PCI, 100BASE-TX, 電源エント付き〕

ネットワーク
インターフェース

外部筐体
電源連動機能

MANAGEMENT
インターフェース
(Max5 台まで接続可)

リモート
コンソール機能

USB
インターフェース

SVPボードセット
(GS-SCM7950XEX) [カスタム] **電源コンセントが1個必要です。** ¥276,150(税込)
(GS-SCM7950X) ¥276,150(税込)

・本セット形名にて購入願います。

UTP 対応 5.5 エンボス (100BASE-TX) → 2.3 スwitchングHUBへ
([2.3 スwitchング HUB] 参照)

メンテナンスケーブル (2.0m) (GH-LY7151) ¥8,400(税込) — リモート管理ユニット(GHRR165)へ

USBケーブル — オンボード USBインターフェースへ
・SVPボードセットに標準添付されます。

・リモート管理ユニットへの接続時は、リモート管理ユニットにメンテナンスケーブルがセットされていますので別途購入の必要はありません。

<システム装置および内蔵オプション編>

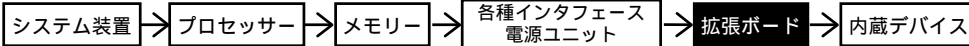

<外付けオプション編>へ

- ・ディスプレイ装置, ・スイッチングHUB, ・外付け装置,
- ・無停電電源装置<タワータイプ用>等

<ラックキャビネット編>へ

- ・ラックオプション品
- ・無停電電源装置<ラックタイプ>

- 拡張ボード搭載条件表 -

- ・拡張ボードの搭載位置および最大搭載枚数については、下表のとおりです。
- ・SVPボードをご使用の場合、管理用ソフトウェアのJP1/ServerConductor/Advanced Agentを必ずご購入ください。また、ご使用の機能に応じてJP1/ServerConductor/Server Managerが必要となります。詳細は、下記(ソフト)JP1/ServerConductorのWebサイトをご参照ください。
<http://outside2.soft.hitachi.co.jp/common/soft/serverconductor/index.html>

<HA8000/130W CF, DF RAID(SAS)型<L>

品名	形名	拡張ボード優先順位	最大搭載枚数	拡張スロット PCI (*1)							
				64bit			PCI Express				
				100MHz	133MHz	4レーン		8レーン			
				3.3Vキル-バイ	1	2	3	4	5	6	
ディスクアレイコントローラボード	お名前/形名なし	-	1	x	x	x	x	x			
SSDボード	GS-CS7363	[2]	3				x	x	x	x	
LANボード(1000BASE-T)	GS-CN7542	[3]	3				x	x	x		
LANボード(1000BASE-T 2Port)	GS-CN6552	[4]	3				x	x	x		
LANボード(1000BASE-T)	GS-CN7572	[8]	2	x	x	x				x	
SASボード	GS-CE7101	[5]	2	x	x	x				x	
Fibre Channelボード	GS-CC7421	[6]	2	x	x	x				x	
Fibre Channelボード	GS-CC7402	[7]	2	x	x	x				x	
SVPボードセット	GS-SCM79002T	[1]	1 (択一)	x	x		x	x	x		
SVPボードセット	GS-SCM79102T	[1]		x	x		x	x	x		
SVPボードセット	GS-SCM7950X	[1]		x	x		x	x	x		

(凡例) : 標準搭載
 : 搭載可(搭載優先順位)
 x : 搭載不可

*1:PCI x0の動作周波数は、搭載するPCIボードの動作周波数が異なる場合連いの周波数で動作します。
 *2:x01-3へは、ボードの幅が99mm以下(ケーブル及びケーブル部分を含む場合は106.6mm以下)及び長さが210mm以下の搭載条件があります。(下図A参照)
 *3:x04-6へは、ボードの幅が99mm以下(ケーブル及びケーブル部分を含む場合は106.6mm以下)の搭載条件があります。(下図B参照)

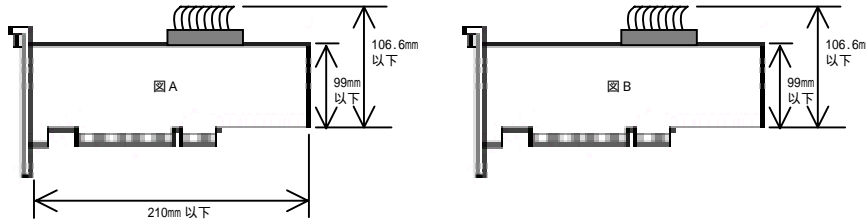

<HA8000/130W EF, FF RAID(SATA)型<L>

品名	形名	拡張ボード優先順位	最大搭載枚数	拡張スロット PCI (*1)						
				64bit			PCI Express			
				100MHz	133MHz	4レーン		8レーン		
				3.3Vキル-バイ	1	2	3	4	5	6
ディスクアレイコントローラボード	お名前/形名なし	-	1	x	x	x	x	x		
SSDボード	GS-CS7363	[2]	3				x	x	x	x
LANボード(1000BASE-T)	GS-CN7542	[3]	3				x	x	x	
LANボード(1000BASE-T 2Port)	GS-CN6552	[4]	3				x	x	x	
LANボード(1000BASE-T)	GS-CN7572	[8]	2	x	x	x				x
SASボード	GS-CE7101	[5]	2	x	x	x				x
Fibre Channelボード	GS-CC7421	[6]	2	x	x	x				x
Fibre Channelボード	GS-CC7402	[7]	2	x	x	x				x
SVPボードセット	GS-SCM79002T	[1]	1 (択一)	x	x		x	x	x	
SVPボードセット	GS-SCM79102T	[1]		x	x		x	x	x	
SVPボードセット	GS-SCM7950X	[1]		x	x		x	x	x	

(凡例) : 標準搭載
 : 搭載可(搭載優先順位)
 x : 搭載不可

*1:PCI x0の動作周波数は、搭載するPCIボードの動作周波数が異なる場合連いの周波数で動作します。
 *2:x01-3へは、ボードの幅が99mm以下(ケーブル及びケーブル部分を含む場合は106.6mm以下)及び長さが210mm以下の搭載条件があります。(下図A参照)
 *3:x04-6へは、ボードの幅が99mm以下(ケーブル及びケーブル部分を含む場合は106.6mm以下)の搭載条件があります。(下図B参照)

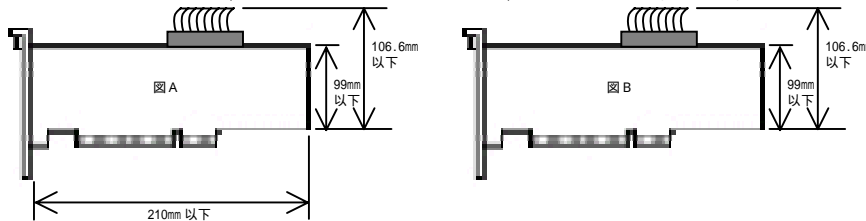

<システム装置および内蔵オプション編>

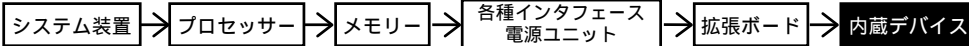

<外付けオプション編>

- ・ディスプレイ装置、・スイッチングHUB、・外付け装置、
- ・無停電電源装置<タワータイプ用>等

<ラックキャビネット編>

- ・ラックオプション品
- ・無停電電源装置<ラックタイプ>

内蔵デバイス

搭載条件については搭載条件表をご参照下さい。
また、バックアップデバイスに必要なソフトについては[7.システム構成上の注意事項]をご参照下さい。

- ・[加税]はカスタムメイド対象製品です。
- ・表記の価格は、希望小売価格です。

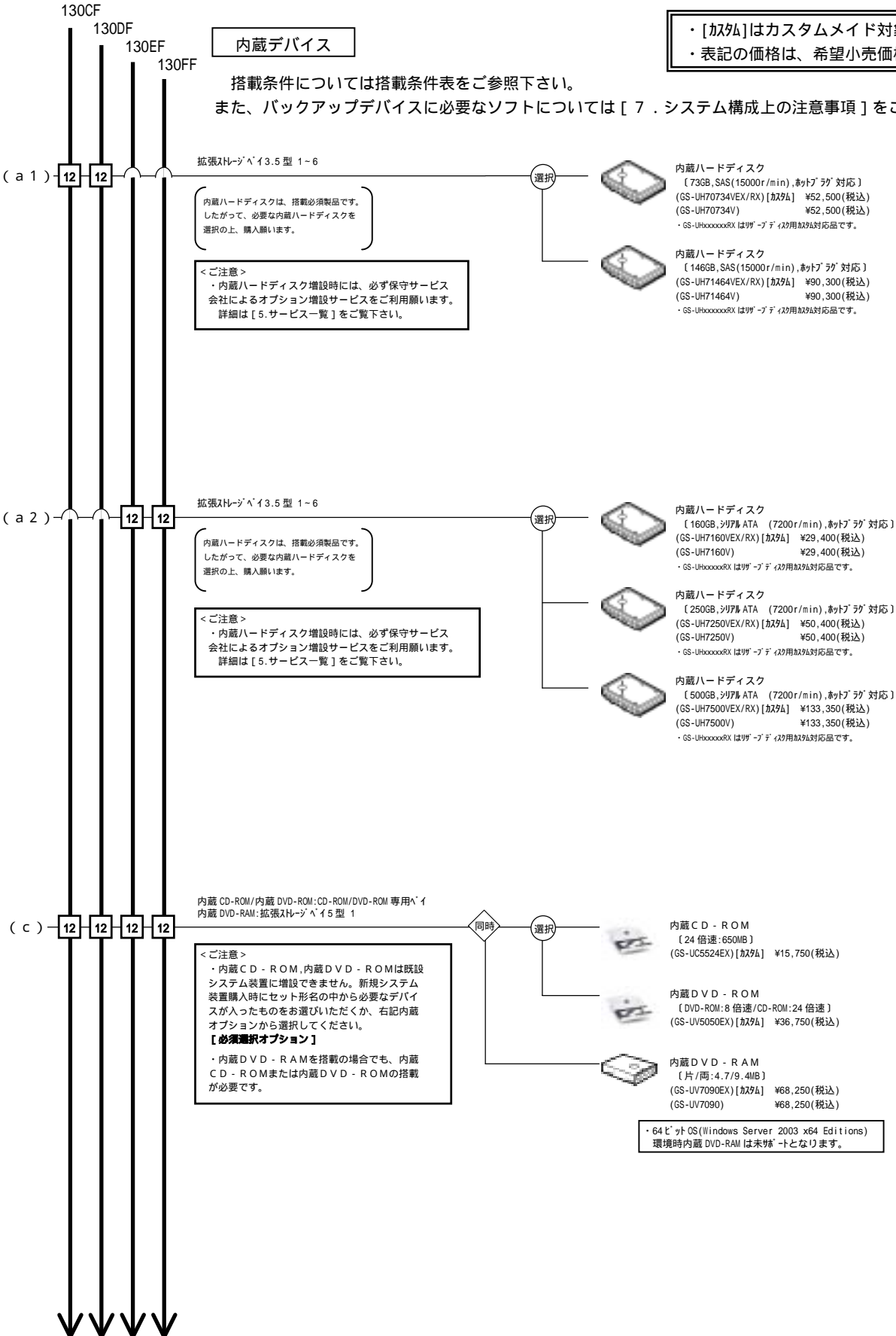

<システム装置および内蔵オプション編>

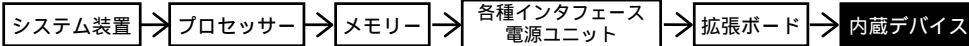

<外付けオプション編>へ

・ディスプレイ装置、・スイッチングHUB、・外付け装置、
・無停電電源装置<タワータイプ用>等

<ラックキャビネット編>へ

・ラックオプション品
・無停電電源装置<ラックタイプ>

・ [加税]はカスタムメイド対象製品です。
・ 表記の価格は、希望小売価格です。

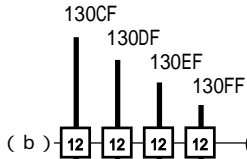

内蔵DAT (DAT72) [おまかせ安心モデル(3年)用]

バックアップソフトウェア	バックアップデバイス	内蔵DAT 〔DAT72(非/圧縮:36/72GB)〕 ・メディア(DDS7-カートリッジ) 〔HS-4/170S〕x30巻(10巻/年)付き
BrightStor ARCserve Backup r11.5 for Windows + Disaster Recovery Option + Agent for Open Files (RT-1242C-1184/RT-1242C-1A84/RT-1242C-1G84相当を「ノド」)	内蔵DATセット (GS-SUD77345RF3EX) [加税]	¥491,400(税込)
BrightStor ARCserve Backup r11.5 for Windows + Disaster Recovery Option (RT-1242C-1184/RT-1242C-1A84相当を「ノド」)	内蔵DATセット (GS-SUD77345RD3EX) [加税]	¥414,750(税込)
BrightStor ARCserve Backup r11.5 for Windows (RT-1242C-1184相当を「ノド」)	内蔵DATセット (GS-SUD77345R03EX) [加税]	¥348,600(税込)
JP1/VERITAS Backup Exec 11d for Windows Servers + Intelligent Disaster Recovery Option + Advanced Open File (RT-1V25-K5I110/RT-1V25-K5I110/RT-1V25-K5I20相当を「ノド」)	内蔵DATセット (GS-SUD77345PA3EX) [加税]	¥543,900(税込)
JP1/VERITAS Backup Exec 11d for Windows Servers + Intelligent Disaster Recovery Option (RT-1V25-K5I110/RT-1V25-K5I110相当を「ノド」)	内蔵DATセット (GS-SUD77345PR3EX) [加税]	¥441,000(税込)
JP1/VERITAS Backup Exec 11d for Windows Servers (RT-1V25-K5I110相当を「ノド」)	内蔵DATセット (GS-SUD77345P03EX) [加税]	¥338,100(税込)
JP1/VERITAS Backup Exec 10d for Windows Servers (RT-1V25-K4I110相当を「ノド」)	内蔵DATセット (GS-SUD77345N03EX) [加税]	¥329,700(税込)
バックアップソフトウェアなし	内蔵DATセット (GS-SUD77345003EX) [加税]	¥231,000(税込)

・内蔵メディアの対応OS情報及び対応メディア情報は、[7.3 メディア]項を参照願います。

内蔵DAT (DAT72) [トライアルモデル/標準モデル用]

バックアップソフトウェア	バックアップデバイス	内蔵DAT 〔DAT72(非/圧縮:36/72GB)〕 ・メディア(DDS7-カートリッジ)〔HS-4/170S〕x10巻付き	内蔵DAT 〔DAT72(非/圧縮:36/72GB)〕	
BrightStor ARCserve Backup r11.5 for Windows + Disaster Recovery Option + Agent for Open Files (RT-1242C-1184/RT-1242C-1A84/RT-1242C-1G84相当を「ノド」)	内蔵DATセット (GS-SUD77345RFWEX) [加税]	¥417,900(税込)	内蔵DATセット (GS-SUD77345RF0EX) [加税]	¥381,150(税込)
BrightStor ARCserve Backup r11.5 for Windows + Disaster Recovery Option (RT-1242C-1184/RT-1242C-1A84相当を「ノド」)	内蔵DATセット (GS-SUD77345RDWEX) [加税]	¥341,250(税込)	内蔵DATセット (GS-SUD77345RD0EX) [加税]	¥304,500(税込)
BrightStor ARCserve Backup r11.5 for Windows (RT-1242C-1184/RT-1242C-1A84相当を「ノド」)	内蔵DATセット (GS-SUD77345RDW) [加税]	¥341,250(税込)	内蔵DATセット (GS-SUD77345RD0) [加税]	¥304,500(税込)
BrightStor ARCserve Backup r11.5 for Windows (RT-1242C-1184相当を「ノド」)	内蔵DATセット (GS-SUD77345RD0WEX) [加税]	¥275,100(税込)	内蔵DATセット (GS-SUD77345RD0EX) [加税]	¥238,350(税込)
BrightStor ARCserve Backup r11.5 for Windows (RT-1242C-1184相当を「ノド」)	内蔵DATセット (GS-SUD77345RD0W) [加税]	¥275,100(税込)	内蔵DATセット (GS-SUD77345RD0) [加税]	¥238,350(税込)
JP1/VERITAS Backup Exec 11d for Windows Servers + Intelligent Disaster Recovery Option + Advanced Open File (RT-1V25-K5I110/RT-1V25-K5I110/RT-1V25-K5I20相当を「ノド」)	内蔵DATセット (GS-SUD77345PAWEX) [加税]	¥470,400(税込)	内蔵DATセット (GS-SUD77345PA0EX) [加税]	¥433,650(税込)
JP1/VERITAS Backup Exec 11d for Windows Servers + Intelligent Disaster Recovery Option (RT-1V25-K5I110/RT-1V25-K5I110相当を「ノド」)	内蔵DATセット (GS-SUD77345PRWEX) [加税]	¥470,400(税込)	内蔵DATセット (GS-SUD77345PR0EX) [加税]	¥433,650(税込)
JP1/VERITAS Backup Exec 11d for Windows Servers (RT-1V25-K5I110相当を「ノド」)	内蔵DATセット (GS-SUD77345PRW) [加税]	¥367,500(税込)	内蔵DATセット (GS-SUD77345PR0) [加税]	¥330,750(税込)
JP1/VERITAS Backup Exec 11d for Windows Servers (RT-1V25-K5I110相当を「ノド」)	内蔵DATセット (GS-SUD77345RD0WEX) [加税]	¥264,600(税込)	内蔵DATセット (GS-SUD77345RD0EX) [加税]	¥227,850(税込)
JP1/VERITAS Backup Exec 11d for Windows Servers (RT-1V25-K5I110相当を「ノド」)	内蔵DATセット (GS-SUD77345RD0W) [加税]	¥264,600(税込)	内蔵DATセット (GS-SUD77345RD0) [加税]	¥227,850(税込)
JP1/VERITAS Backup Exec 11d for Windows Servers (RT-1V25-K4I110相当を「ノド」)	内蔵DATセット (GS-SUD77345N0WEX) [加税]	¥256,200(税込)	内蔵DATセット (GS-SUD77345N00EX) [加税]	¥219,450(税込)
JP1/VERITAS Backup Exec 11d for Windows Servers (RT-1V25-K4I110相当を「ノド」)	内蔵DATセット (GS-SUD77345N0W) [加税]	¥256,200(税込)	内蔵DATセット (GS-SUD77345N00) [加税]	¥219,450(税込)
バックアップソフトウェアなし	内蔵DATセット (GS-SUD7734500WEX) [加税]	¥157,500(税込)	内蔵DATセット (GS-SUD77345000EX) [加税]	¥120,750(税込)
バックアップソフトウェアなし	内蔵DATセット (GS-SUD7734500W) [加税]	¥157,500(税込)	内蔵DATセット (GS-SUD77345000) [加税]	¥120,750(税込)

・内蔵メディアの対応OS情報及び対応メディア情報は、[7.3 メディア]項を参照願います。

テープメディアセット

HA8000シリーズ 推奨メディア	10巻パック	30巻パック	60巻パック
内蔵DAT (DAT72) 用 DDS7-カートリッジ Maxell:HS-4/170S	GH-SAY7DAT1210 ¥44,100(税込)	GH-SAY7DAT1230 ¥126,000(税込)	GH-SAY7DAT1260 ¥239,400(税込)

クリーニングテープセット

HA8000シリーズ 推奨メディア	5巻パック
内蔵DAT (DAT72) 用 クリーニングカートリッジ Maxell:HS-4/CL	GH-AY7DATCL1 ¥8,190(税込)

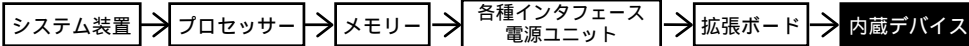

<外付けオプション編>へ

・ディスプレイ装置、・スイッチングHUB、・外付け装置、
・無停電電源装置<タワータイプ用>等

<ラックキャビネット編>へ

・ラックオプション品
・無停電電源装置<ラックタイプ>

130CF
130DF
130EF
130FF

・[加94]はカスタムメイド対象製品です。
・表記の価格は、希望小売価格です。

内蔵DATチェンジャー (DAT72) [おまかせ安心モデル(3年)用] [130CF, EFモデルのみ]

バックアップソフトウェア	バックアップデバイス	価格
	内蔵DATチェンジャー (DAT72(非/圧縮:36/72GB), 6連装) ・拡張スロットを2ヶ使用します。 ・メディア(DDSフォーマット) [HS-4/170S] x60巻(20巻/年)付き	
BrightStor ARCserve Backup r11.5 for Windows + Disaster Recovery Option + Agent for Open Files (RT-1242C-1184/RT-1242C-1A84/RT-1242C-1G84 相当を「D」)	内蔵DATチェンジャーセット (GS-SUD77464RF3EX) [加94]	¥814,800(税込)
BrightStor ARCserve Backup r11.5 for Windows + Disaster Recovery Option (RT-1242C-1184/RT-1242C-1A84 相当を「D」)	内蔵DATチェンジャーセット (GS-SUD77464RD3EX) [加94]	¥738,150(税込)
BrightStor ARCserve Backup r11.5 for Windows (RT-1242C-1184 相当を「D」)	内蔵DATチェンジャーセット (GS-SUD77464R03EX) [加94]	¥672,500(税込)
JP1/VERITAS Backup Exec 11d for Windows Servers + Intelligent Disaster Recovery Option + Advanced Open File (RT-1V25-K5W110/RT-1V25-K5W110/RT-1V25-K5W110 相当を「D」)	内蔵DATチェンジャーセット (GS-SUD77464PA3EX) [加94]	¥867,300(税込)
JP1/VERITAS Backup Exec 11d for Windows Servers + Intelligent Disaster Recovery Option (RT-1V25-K5W110/RT-1V25-K5W110 相当を「D」)	内蔵DATチェンジャーセット (GS-SUD77464PR3EX) [加94]	¥764,400(税込)
JP1/VERITAS Backup Exec 11d for Windows Servers (RT-1V25-K5W110 相当を「D」)	内蔵DATチェンジャーセット (GS-SUD77464P03EX) [加94]	¥661,500(税込)
JP1/VERITAS Backup Exec 10d for Windows Servers (RT-1V25-K4W110 相当を「D」)	内蔵DATチェンジャーセット (GS-SUD77464N03EX) [加94]	¥661,500(税込)
バックアップソフトウェアなし	内蔵DATチェンジャーセット (GS-SUD77464003EX) [加94]	¥537,600(税込)

・内蔵メディアの対応OS情報及び対応バックアップソフトウェア情報は、[7.3 バックアップデバイス情報]項を参照願います。

内蔵DATチェンジャー (DAT72) [トライアルモデル/標準モデル用] [130CF, EFモデルのみ]

バックアップソフトウェア	バックアップデバイス	価格
	内蔵DATチェンジャー (DAT72(非/圧縮:36/72GB), 6連装) ・拡張スロットを2ヶ使用します。 ・メディア(DDSフォーマット) [HS-4/170S] x20巻付き	
	内蔵DATチェンジャー (DAT72(非/圧縮:36/72GB), 6連装) ・拡張スロットを2ヶ使用します。	
BrightStor ARCserve Backup r11.5 for Windows + Disaster Recovery Option + Agent for Open Files (RT-1242C-1184/RT-1242C-1A84/RT-1242C-1G84 相当を「D」)	内蔵DATチェンジャーセット (GS-SUD77464RFWEX) [加94] ¥667,800(税込) 内蔵DATチェンジャーセット (GS-SUD77464RFW) ¥667,800(税込)	
BrightStor ARCserve Backup r11.5 for Windows + Disaster Recovery Option (RT-1242C-1184/RT-1242C-1A84 相当を「D」)	内蔵DATチェンジャーセット (GS-SUD77464RDWEX) [加94] ¥591,150(税込) 内蔵DATチェンジャーセット (GS-SUD77464RDW) ¥591,150(税込)	
BrightStor ARCserve Backup r11.5 for Windows (RT-1242C-1184 相当を「D」)	内蔵DATチェンジャーセット (GS-SUD77464RD0EX) [加94] ¥451,500(税込) 内蔵DATチェンジャーセット (GS-SUD77464RD0) ¥451,500(税込)	
JP1/VERITAS Backup Exec 11d for Windows Servers + Intelligent Disaster Recovery Option + Advanced Open File (RT-1V25-K5W110/RT-1V25-K5W110/RT-1V25-K5W110 相当を「D」)	内蔵DATチェンジャーセット (GS-SUD77464PAWEX) [加94] ¥720,300(税込) 内蔵DATチェンジャーセット (GS-SUD77464PAW) ¥720,300(税込)	
JP1/VERITAS Backup Exec 11d for Windows Servers + Intelligent Disaster Recovery Option (RT-1V25-K5W110/RT-1V25-K5W110 相当を「D」)	内蔵DATチェンジャーセット (GS-SUD77464PRWEX) [加94] ¥617,400(税込) 内蔵DATチェンジャーセット (GS-SUD77464PRW) ¥617,400(税込)	
JP1/VERITAS Backup Exec 11d for Windows Servers (RT-1V25-K5W110 相当を「D」)	内蔵DATチェンジャーセット (GS-SUD77464P0WEX) [加94] ¥514,500(税込) 内蔵DATチェンジャーセット (GS-SUD77464P0W) ¥514,500(税込)	
JP1/VERITAS Backup Exec 10d for Windows Servers (RT-1V25-K4W110 相当を「D」)	内蔵DATチェンジャーセット (GS-SUD77464N0WEX) [加94] ¥514,500(税込) 内蔵DATチェンジャーセット (GS-SUD77464N0W) ¥514,500(税込)	
バックアップソフトウェアなし	内蔵DATチェンジャーセット (GS-SUD7746400WEX) [加94] ¥390,600(税込) 内蔵DATチェンジャーセット (GS-SUD7746400W) ¥390,600(税込)	

・内蔵メディアの対応OS情報及び対応バックアップソフトウェア情報は、[7.3 バックアップデバイス情報]項を参照願います。

テープメディアセット

HA8000 シリーズ 推奨メディア	10巻パック	30巻パック	60巻パック	
内蔵DATチェンジャー (DAT72) 用	DDS カートリッジテープ Maxell: HS-4/170S	GH-SAY7DAT1210 ¥44,100(税込)	GH-SAY7DAT1230 ¥126,000(税込)	GH-SAY7DAT1260 ¥239,400(税込)

クリーニングテープセット

HA8000 シリーズ 推奨メディア	5巻パック
内蔵DATチェンジャー (DAT72) 用	クリーニングカートリッジ Maxell: HS-4/CL

<システム装置および内蔵オプション編>

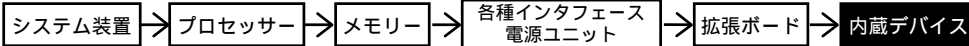

<外付けオプション編>へ

・ディスプレイ装置、・スイッチングHUB、・外付け装置、
・無停電電源装置<タワータイプ用>等

<ラックキャビネット編>へ

・ラックオプション品
・無停電電源装置<ラックタイプ>

・ [加税]はカスタムメイド対象製品です。
・ 表記の価格は、希望小売価格です。

130CF
130DF
130EF
130FF

内蔵 A I T (A I T - 2) [おまかせ安心モデル (3 年) 用]

バックアップソフトウェア	バックアップデバイス	内蔵 A I T (A I T - 2 (非 / 圧縮 : 50 / 100GB)) ・ 対応 A I T (A I T - 2 対応) [SDX2-50C] x30 巻 (10 巻 / 年) 付き
BrightStor ARCserve Backup r11.5 for Windows + Disaster Recovery Option + Agent for Open Files (RT-1242C-1184/RT-1242C-1A84/RT-1242C-1G84 相当を「D」)	内蔵 A I T セット (GS-SUS75113RF3EX) [加税]	¥590,100 (税込)
BrightStor ARCserve Backup r11.5 for Windows + Disaster Recovery Option (RT-1242C-1184/RT-1242C-1A84 相当を「D」)	内蔵 A I T セット (GS-SUS75113RD3EX) [加税]	¥513,450 (税込)
BrightStor ARCserve Backup r11.5 for Windows (RT-1242C-1184 相当を「D」)	内蔵 A I T セット (GS-SUS75113R03EX) [加税]	¥447,300 (税込)
JP1/VERITAS Backup Exec 10d for Windows Servers (RT-1V25-K4#110 相当を「D」)	内蔵 A I T セット (GS-SUS75113N03EX) [加税]	¥428,400 (税込)
バックアップソフトウェアなし	内蔵 A I T セット (GS-SUS75113003EX) [加税]	¥312,900 (税込)

・内蔵 A I T の対応 OS 情報及び対応 A I T のソフトウェア情報は、[7.3 バックアップデバイス]項を参照願います。

内蔵 A I T (A I T - 2) [トライアルモデル / 標準モデル用]

バックアップソフトウェア	バックアップデバイス	内蔵 A I T (A I T - 2 (非 / 圧縮 : 50 / 100GB)) ・ 対応 A I T (A I T - 2 対応) [SDX2-50C] x10 巻付き	内蔵 A I T (A I T - 2 (非 / 圧縮 : 50 / 100GB))	
BrightStor ARCserve Backup r11.5 for Windows + Disaster Recovery Option + Agent for Open Files (RT-1242C-1184/RT-1242C-1A84/RT-1242C-1G84 相当を「D」)	内蔵 A I T セット (GS-SUS75113RFWEX) [加税]	¥485,100 (税込)	内蔵 A I T セット (GS-SUS75113RF0EX) [加税]	¥432,600 (税込)
BrightStor ARCserve Backup r11.5 for Windows + Disaster Recovery Option (RT-1242C-1184/RT-1242C-1A84 相当を「D」)	内蔵 A I T セット (GS-SUS75113RDWEX) [加税]	¥408,450 (税込)	内蔵 A I T セット (GS-SUS75113RD0EX) [加税]	¥355,950 (税込)
BrightStor ARCserve Backup r11.5 for Windows (RT-1242C-1184 相当を「D」)	内蔵 A I T セット (GS-SUS75113ROWEX) [加税]	¥342,300 (税込)	内蔵 A I T セット (GS-SUS75113R00EX) [加税]	¥289,800 (税込)
JP1/VERITAS Backup Exec 10d for Windows Servers (RT-1V25-K4#110 相当を「D」)	内蔵 A I T セット (GS-SUS75113NOWEX) [加税]	¥323,400 (税込)	内蔵 A I T セット (GS-SUS75113N00EX) [加税]	¥270,900 (税込)
バックアップソフトウェアなし	内蔵 A I T セット (GS-SUS7511300WEX) [加税]	¥207,900 (税込)	内蔵 A I T セット (GS-SUS75113000EX) [加税]	¥155,400 (税込)

・内蔵 A I T の対応 OS 情報及び対応 A I T のソフトウェア情報は、[7.3 バックアップデバイス]項を参照願います。

テープメディアセット

HA8000 シリーズ 推奨メディア	10 巻パック	30 巻パック	60 巻パック
内蔵 A I T (A I T - 2) 用 AIT カードッジ Sony: SDX2-50C	GH-SAY7AT21110 ¥151,200 (税込)	GH-SAY7AT21130 ¥406,350 (税込)	GH-SAY7AT21160 ¥730,800 (税込)

クリーニングテープセット

HA8000 シリーズ 推奨メディア	5 巻パック
内蔵 A I T (A I T - 2) 用 AIT クリーニング カードッジ Sony: SDX1-CL	GH-AV7AT1CL1 ¥36,750 (税込)

<システム装置および内蔵オプション編>

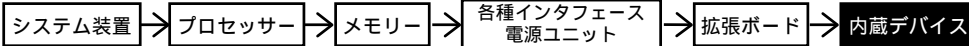

<外付けオプション編>へ

- ・ディスプレイ装置、・スイッチングHUB、・外付け装置、
- ・無停電電源装置<タワータイプ用>等

<ラックキャビネット編>へ

- ・ラックオプション品
- ・無停電電源装置<ラックタイプ>

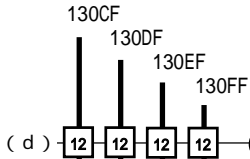

・ [加税]はカスタムメイド対象製品です。
 ・ 表記の価格は、希望小売価格です。

(d) 12 12 12 12 選択 内蔵LTO (Ultrium 2 ハーフハイト) [おまかせ安心モデル(3年)用]

バックアップソフトウェア	バックアップデバイス	内蔵LTO (Ultrium 2 ハーフハイト) [おまかせ安心モデル(3年)用]
BrightStor ARCserve Backup r11.5 for Windows + Disaster Recovery Option + Agent for Open Files (RT-1242C-1184/RT-1242C-1A84/RT-1242C-1G84 相当を「ナ」で)	内蔵LTOセット (GS-SUU72026RF3EX) [加税]	¥1,125,600(税込)
BrightStor ARCserve Backup r11.5 for Windows + Disaster Recovery Option (RT-1242C-1184/RT-1242C-1A84 相当を「ナ」で)	内蔵LTOセット (GS-SUU72026RD3EX) [加税]	¥1,048,950(税込)
BrightStor ARCserve Backup r11.5 for Windows (RT-1242C-1184 相当を「ナ」で)	内蔵LTOセット (GS-SUU72026R03EX) [加税]	¥982,800(税込)
JP1/VERITAS Backup Exec 11d for Windows Servers + Intelligent Disaster Recovery Option + Advanced Open File (RT-1V25-K5I110/RT-1V25-K5I110/RT-1V25-K5IE20 相当を「ナ」で)	内蔵LTOセット (GS-SUU72026PR3EX) [加税]	¥1,178,100(税込)
JP1/VERITAS Backup Exec 11d for Windows Servers + Intelligent Disaster Recovery Option (RT-1V25-K5I110/RT-1V25-K5I110 相当を「ナ」で)	内蔵LTOセット (GS-SUU72026PR3EX) [加税]	¥1,075,200(税込)
JP1/VERITAS Backup Exec 11d for Windows Servers (RT-1V25-K5I110 相当を「ナ」で)	内蔵LTOセット (GS-SUU72026P03EX) [加税]	¥972,300(税込)
JP1/VERITAS Backup Exec 10d for Windows Servers (RT-1V25-K4I110 相当を「ナ」で)	内蔵LTOセット (GS-SUU72026N03EX) [加税]	¥972,300(税込)
バックアップソフトウェアなし	内蔵LTOセット (GS-SUU72026003EX) [加税]	¥848,400(税込)

・内蔵デバイスの対応OS情報及び対応バックアップソフトウェア情報は、[7.3 バックアップデバイス情報]項を参照願います。

内蔵LTO (Ultrium 2 ハーフハイト) [トライアルモデル/標準モデル用]

バックアップソフトウェア	バックアップデバイス	内蔵LTO (Ultrium 2 ハーフハイト) [おまかせ安心モデル(3年)用]	内蔵LTO (Ultrium 2 ハーフハイト) [トライアルモデル/標準モデル用]
BrightStor ARCserve Backup r11.5 for Windows + Disaster Recovery Option + Agent for Open Files (RT-1242C-1184/RT-1242C-1A84/RT-1242C-1G84 相当を「ナ」で)	内蔵LTOセット (GS-SUU72026RFWEX) [加税]	¥768,600(税込)	内蔵LTOセット (GS-SUU72026PA3EX) [加税]
BrightStor ARCserve Backup r11.5 for Windows + Disaster Recovery Option (RT-1242C-1184/RT-1242C-1A84 相当を「ナ」で)	内蔵LTOセット (GS-SUU72026R0WEX) [加税]	¥691,950(税込)	内蔵LTOセット (GS-SUU72026PA0EX) [加税]
BrightStor ARCserve Backup r11.5 for Windows (RT-1242C-1184/RT-1242C-1A84 相当を「ナ」で)	内蔵LTOセット (GS-SUU72026RD0WEX) [加税]	¥691,950(税込)	内蔵LTOセット (GS-SUU72026PA0EX) [加税]
JP1/VERITAS Backup Exec 11d for Windows Servers + Intelligent Disaster Recovery Option + Advanced Open File (RT-1V25-K5I110/RT-1V25-K5I110/RT-1V25-K5IE20 相当を「ナ」で)	内蔵LTOセット (GS-SUU72026R0WEX) [加税]	¥625,800(税込)	内蔵LTOセット (GS-SUU72026PR0EX) [加税]
JP1/VERITAS Backup Exec 11d for Windows Servers + Intelligent Disaster Recovery Option (RT-1V25-K5I110/RT-1V25-K5I110 相当を「ナ」で)	内蔵LTOセット (GS-SUU72026R0WEX) [加税]	¥625,800(税込)	内蔵LTOセット (GS-SUU72026PR0EX) [加税]
JP1/VERITAS Backup Exec 11d for Windows Servers (RT-1V25-K5I110 相当を「ナ」で)	内蔵LTOセット (GS-SUU72026R0WEX) [加税]	¥821,100(税込)	内蔵LTOセット (GS-SUU72026PR0EX) [加税]
JP1/VERITAS Backup Exec 10d for Windows Servers (RT-1V25-K4I110 相当を「ナ」で)	内蔵LTOセット (GS-SUU72026N0WEX) [加税]	¥821,100(税込)	内蔵LTOセット (GS-SUU72026PR0EX) [加税]
バックアップソフトウェアなし	内蔵LTOセット (GS-SUU7202600WEX) [加税]	¥491,400(税込)	内蔵LTOセット (GS-SUU72026P00EX) [加税]

・内蔵デバイスの対応OS情報及び対応バックアップソフトウェア情報は、[7.3 バックアップデバイス情報]項を参照願います。

テープメディアセット

HAB000 シリーズ 推奨メディア		10巻パック	30巻パック	60巻パック
内蔵LTO (LTO-2) 用	LTO カードリッジ maxell: LTOU2/200	GH-SAY7ULT1210 ¥214,200(税込)	GH-SAY7ULT1230 ¥607,950(税込)	GH-SAY7ULT1260 ¥1,165,500(税込)

クリーニングテープセット

HAB000 シリーズ 推奨メディア		5巻パック
内蔵LTO 用	LTO クリーニング カードリッジ maxell: LTOU1/UCL	GH-AY7ULTCL1 ¥72,450(税込)

<システム装置および内蔵オプション編>

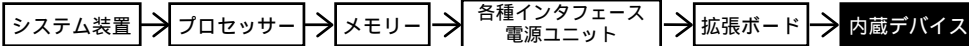

<外付けオプション編>へ

- ・ディスプレイ装置、・スイッチングHUB、・外付け装置、
- ・無停電電源装置<タワータイプ用>等

<ラックキャビネット編>へ

- ・ラックオプション品
- ・無停電電源装置<ラックタイプ>

130CF
130DF
130EF
130FF

- ・ [加税] はカスタムメイド対象製品です。
- ・ 表記の価格は、希望小売価格です。

内蔵 LTO (Ultrium 2 フルハイト) [おまかせ安心モデル(3年)用]

バックアップソフトウェア	バックアップデバイス	内蔵 LTO (Ultrium 2 フルハイト) [おまかせ安心モデル(3年)用]
BrightStor ARCserve Backup r11.5 for Windows + Disaster Recovery Option + Agent for Open Files (RT-1242C-1184/RT-1242C-1A84/RT-1242C-1G84 相当を「D」)	内蔵 LTO (非/圧縮:200/400GB) ・内蔵 SCSI ケーブル(LVD)付き ・メディア(LTO Ultrium カートリッジ [LT0U2/200])x30 巻(10 巻/年)付き	内蔵 LTO セット (GS-SUU72126RF3EX) [加税] 完売しました。
BrightStor ARCserve Backup r11.5 for Windows + Disaster Recovery Option (RT-1242C-1184/RT-1242C-1A84 相当を「D」)	内蔵 LTO セット (GS-SUU72126RD3EX) [加税]	完売しました。
BrightStor ARCserve Backup r11.5 for Windows (RT-1242C-1184 相当を「D」)	内蔵 LTO セット (GS-SUU72126R03EX) [加税]	完売しました。
JP1/VERITAS Backup Exec 11d for Windows Servers + Intelligent Disaster Recovery Option + Advanced Open File (RT-1V25-K5W110/RT-1V25-K5W110/RT-1V25-K5W110 相当を「D」)	内蔵 LTO セット (GS-SUU72126RF3EX) [加税]	完売しました。
JP1/VERITAS Backup Exec 11d for Windows Servers + Intelligent Disaster Recovery Option (RT-1V25-K5W110/RT-1V25-K5W110 相当を「D」)	内蔵 LTO セット (GS-SUU72126PR3EX) [加税]	完売しました。
JP1/VERITAS Backup Exec 11d for Windows Servers (RT-1V25-K5W110 相当を「D」)	内蔵 LTO セット (GS-SUU72126P03EX) [加税]	完売しました。
JP1/VERITAS Backup Exec 10d for Windows Servers (RT-1V25-K4W110 相当を「D」)	内蔵 LTO セット (GS-SUU72126N03EX) [加税]	完売しました。
バックアップソフトウェアなし	内蔵 LTO セット (GS-SUU72126003EX) [加税]	完売しました。

・内蔵メディアの対応 OS 情報及び対応バックアップソフトウェア情報は、[7.3 バックアップメディア情報]項を参照願います。

内蔵 LTO (Ultrium 2 フルハイト) [トライアルモデル/標準モデル用]

バックアップソフトウェア	バックアップデバイス	内蔵 LTO (Ultrium 2 フルハイト) [トライアルモデル/標準モデル用]
BrightStor ARCserve Backup r11.5 for Windows + Disaster Recovery Option + Agent for Open Files (RT-1242C-1184/RT-1242C-1A84/RT-1242C-1G84 相当を「D」)	内蔵 LTO (非/圧縮:200/400GB) ・内蔵 SCSI ケーブル(LVD)付き ・メディア(LTO Ultrium カートリッジ [LT0U2/200])x10 巻付き	内蔵 LTO セット (GS-SUU72126RF0EX) [加税] 完売しました。
BrightStor ARCserve Backup r11.5 for Windows + Disaster Recovery Option (RT-1242C-1184/RT-1242C-1A84 相当を「D」)	内蔵 LTO セット (GS-SUU72126RF0EX) [加税]	完売しました。
BrightStor ARCserve Backup r11.5 for Windows (RT-1242C-1184/RT-1242C-1A84 相当を「D」)	内蔵 LTO セット (GS-SUU72126RD0EX) [加税]	完売しました。
JP1/VERITAS Backup Exec 11d for Windows Servers + Intelligent Disaster Recovery Option + Advanced Open File (RT-1V25-K5W110/RT-1V25-K5W110/RT-1V25-K5W110 相当を「D」)	内蔵 LTO セット (GS-SUU72126RF0EX) [加税]	完売しました。
JP1/VERITAS Backup Exec 11d for Windows Servers + Intelligent Disaster Recovery Option (RT-1V25-K5W110/RT-1V25-K5W110 相当を「D」)	内蔵 LTO セット (GS-SUU72126PR0EX) [加税]	完売しました。
JP1/VERITAS Backup Exec 11d for Windows Servers (RT-1V25-K5W110 相当を「D」)	内蔵 LTO セット (GS-SUU72126P00EX) [加税]	完売しました。
JP1/VERITAS Backup Exec 10d for Windows Servers (RT-1V25-K4W110 相当を「D」)	内蔵 LTO セット (GS-SUU72126N00EX) [加税]	完売しました。
バックアップソフトウェアなし	内蔵 LTO セット (GS-SUU72126000EX) [加税]	完売しました。

・内蔵メディアの対応 OS 情報及び対応バックアップソフトウェア情報は、[7.3 バックアップメディア情報]項を参照願います。

テープメディアセット

HA8000 シリーズ 推奨メディア	10 巻パック	30 巻パック	60 巻パック
内蔵 LTO (LTO-2) 用 LTO カートリッジ maxell:LT0U2/200	GH-SAY7ULT1210 ¥214,200(税込)	GH-SAY7ULT1230 ¥607,950(税込)	GH-SAY7ULT1260 ¥1,165,500(税込)

クリーニングテープセット

HA8000 シリーズ 推奨メディア	5 巻パック
内蔵 LTO 用 LTO クリーニング カートリッジ maxell:LT0U1/UCL	GH-AY7ULTCL1 ¥72,450(税込)

<システム装置および内蔵オプション編>

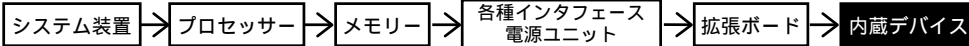

<外付けオプション編>へ

・ディスプレイ装置、・スイッチングHUB、・外付け装置、
・無停電電源装置<タワータイプ用>等

<ラックキャビネット編>へ

・ラックオプション品
・無停電電源装置<ラックタイプ>

130CF
130DF
130EF
130FF

・[加税]はカスタムメイド対象製品です。
・表記の価格は、希望小売価格です。

内蔵LTO(Ultrium3 ハーフハイト)[おまかせ安心モデル(3年)用]

バックアップソフトウェア	バックアップデバイス	内蔵LTO
BrightStor ARCserve Backup r11.5 for Windows + Disaster Recovery Option + Agent for Open Files (RT-1242C-1184/RT-1242C-1A84/RT-1242C-1G84 相当を「 ナ 」で「 ル 」)	内蔵LTOセット (GS-SUU74106RF3EX) [加税]	内蔵LTO (LTO(非/圧縮:400/800GB,ハーフハイト)) ・内蔵 SCSI ケーブル(LVD)付き ・対応LTO Ultriumカートリッジ (LT0U3/400) x30巻(10巻/年)付き
BrightStor ARCserve Backup r11.5 for Windows + Disaster Recovery Option (RT-1242C-1184/RT-1242C-1A84 相当を「 ナ 」で「 ル 」)	内蔵LTOセット (GS-SUU74106RD3EX) [加税]	内蔵LTO (LTO(非/圧縮:400/800GB,ハーフハイト)) ・内蔵 SCSI ケーブル(LVD)付き ・対応LTO Ultriumカートリッジ (LT0U3/400) x10巻付き
BrightStor ARCserve Backup r11.5 for Windows (RT-1242C-1184 相当を「 ナ 」で「 ル 」)	内蔵LTOセット (GS-SUU74106RO3EX) [加税]	内蔵LTO (LTO(非/圧縮:400/800GB,ハーフハイト)) ・内蔵 SCSI ケーブル(LVD)付き ・対応LTO Ultriumカートリッジ (LT0U3/400) x10巻付き
JP1/VERITAS Backup Exec 11d for Windows Servers + Intelligent Disaster Recovery Option + Advanced Open File (RT-1V25-K5M110/RT-1V25-K5M10/RT-1V25-K5M20 相当を「 ナ 」で「 ル 」)	内蔵LTOセット (GS-SUU74106RF3EX) [加税]	内蔵LTO (LTO(非/圧縮:400/800GB,ハーフハイト)) ・内蔵 SCSI ケーブル(LVD)付き ・対応LTO Ultriumカートリッジ (LT0U3/400) x10巻付き
JP1/VERITAS Backup Exec 11d for Windows Servers + Intelligent Disaster Recovery Option (RT-1V25-K5M110/RT-1V25-K5M10 相当を「 ナ 」で「 ル 」)	内蔵LTOセット (GS-SUU74106RD3EX) [加税]	内蔵LTO (LTO(非/圧縮:400/800GB,ハーフハイト)) ・内蔵 SCSI ケーブル(LVD)付き ・対応LTO Ultriumカートリッジ (LT0U3/400) x10巻付き
JP1/VERITAS Backup Exec 11d for Windows Servers (RT-1V25-K5M110 相当を「 ナ 」で「 ル 」)	内蔵LTOセット (GS-SUU74106RO3EX) [加税]	内蔵LTO (LTO(非/圧縮:400/800GB,ハーフハイト)) ・内蔵 SCSI ケーブル(LVD)付き ・対応LTO Ultriumカートリッジ (LT0U3/400) x10巻付き
バックアップソフトウェアなし	内蔵LTOセット (GS-SUU74106RO3EX) [加税]	内蔵LTO (LTO(非/圧縮:400/800GB,ハーフハイト)) ・内蔵 SCSI ケーブル(LVD)付き ・対応LTO Ultriumカートリッジ (LT0U3/400) x10巻付き

・内蔵デバイスに対応OS情報及び対応バックアップソフトウェア情報は、[7.3 バックアップデバイス情報]項を参照願います。

内蔵LTO(Ultrium3 ハーフハイト)[トライアルモデル/標準モデル用]

バックアップソフトウェア	バックアップデバイス	内蔵LTO
BrightStor ARCserve Backup r11.5 for Windows + Disaster Recovery Option + Agent for Open Files (RT-1242C-1184/RT-1242C-1A84/RT-1242C-1G84 相当を「 ナ 」で「 ル 」)	内蔵LTOセット (GS-SUU74106RFWEX) [加税]	内蔵LTO (LTO(非/圧縮:400/800GB,ハーフハイト)) ・内蔵 SCSI ケーブル(LVD)付き ・対応LTO Ultriumカートリッジ (LT0U3/400) x10巻付き
BrightStor ARCserve Backup r11.5 for Windows + Disaster Recovery Option (RT-1242C-1184/RT-1242C-1A84 相当を「 ナ 」で「 ル 」)	内蔵LTOセット (GS-SUU74106RDW) [加税]	内蔵LTO (LTO(非/圧縮:400/800GB,ハーフハイト)) ・内蔵 SCSI ケーブル(LVD)付き ・対応LTO Ultriumカートリッジ (LT0U3/400) x10巻付き
BrightStor ARCserve Backup r11.5 for Windows (RT-1242C-1184 相当を「 ナ 」で「 ル 」)	内蔵LTOセット (GS-SUU74106ROWEX) [加税]	内蔵LTO (LTO(非/圧縮:400/800GB,ハーフハイト)) ・内蔵 SCSI ケーブル(LVD)付き ・対応LTO Ultriumカートリッジ (LT0U3/400) x10巻付き
JP1/VERITAS Backup Exec 11d for Windows Servers + Intelligent Disaster Recovery Option + Advanced Open File (RT-1V25-K5M110/RT-1V25-K5M10/RT-1V25-K5M20 相当を「 ナ 」で「 ル 」)	内蔵LTOセット (GS-SUU74106RFW) [加税]	内蔵LTO (LTO(非/圧縮:400/800GB,ハーフハイト)) ・内蔵 SCSI ケーブル(LVD)付き ・対応LTO Ultriumカートリッジ (LT0U3/400) x10巻付き
JP1/VERITAS Backup Exec 11d for Windows Servers + Intelligent Disaster Recovery Option (RT-1V25-K5M110/RT-1V25-K5M10 相当を「 ナ 」で「 ル 」)	内蔵LTOセット (GS-SUU74106RDW) [加税]	内蔵LTO (LTO(非/圧縮:400/800GB,ハーフハイト)) ・内蔵 SCSI ケーブル(LVD)付き ・対応LTO Ultriumカートリッジ (LT0U3/400) x10巻付き
JP1/VERITAS Backup Exec 11d for Windows Servers (RT-1V25-K5M110 相当を「 ナ 」で「 ル 」)	内蔵LTOセット (GS-SUU74106ROWEX) [加税]	内蔵LTO (LTO(非/圧縮:400/800GB,ハーフハイト)) ・内蔵 SCSI ケーブル(LVD)付き ・対応LTO Ultriumカートリッジ (LT0U3/400) x10巻付き
バックアップソフトウェアなし	内蔵LTOセット (GS-SUU74106ROW) [加税]	内蔵LTO (LTO(非/圧縮:400/800GB,ハーフハイト)) ・内蔵 SCSI ケーブル(LVD)付き ・対応LTO Ultriumカートリッジ (LT0U3/400) x10巻付き

・内蔵デバイスに対応OS情報及び対応バックアップソフトウェア情報は、[7.3 バックアップデバイス情報]項を参照願います。

テープメディアセット

HA8000 シリーズ 推奨メディア	10巻パック	30巻パック	60巻パック
内蔵LTO(LTO-3)用 LTOカートリッジ maxell:LT0U3/400	GH-SAY7ULT1610 ¥403,200(税込)	GH-SAY7ULT1630 ¥1,134,000(税込)	GH-SAY7ULT1660 ¥1,827,000(税込)

HA8000 シリーズ 推奨メディア	10巻パック	30巻パック	60巻パック
内蔵LTO(LTO-3)用 LTO WORMカートリッジ maxell:LT0U3/400W	GH-SAY7ULT1810 ¥567,000(税込)	GH-SAY7ULT1830 ¥1,360,800(税込)	GH-SAY7ULT1860 ¥2,192,400(税込)

クリーニングテープセット

HA8000 シリーズ 推奨メディア	5巻パック
内蔵LTO用 LTOクリーニングカートリッジ maxell:LT0U1/UCL	GH-AY7ULTCL1 ¥72,450(税込)

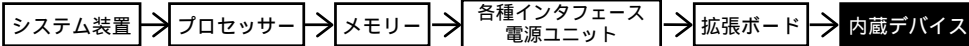

<外付けオプション編>へ

・ディスプレイ装置、・スイッチングHUB、・外付け装置、
・無停電電源装置<タワータイプ用>等

<ラックキャビネット編>へ

・ラックオプション品
・無停電電源装置<ラックタイプ>

130CF
130DF
130EF
130FF

・[加税]はカスタムメイド対象製品です。
・表記の価格は、希望小売価格です。

内蔵LTO(Ultrium3 フルハイト)[おまかせ安心モデル(3年)用]

バックアップソフトウェア	バックアップデバイス	内蔵LTO (LTO(非/圧縮:400/800GB)) ・内蔵 SCSI ケーブル(LVD)付き ・対応LTO Ultrium カード [LT0U3/400)]x30 巻(10 巻/年)付き
BrightStor ARCserve Backup r11.5 for Windows + Disaster Recovery Option + Agent for Open Files (RT-1242C-1184/RT-1242C-1A84/RT-1242C-1G84 相当を「 ナ 」で)	内蔵 LTO セット (GS-SUU74026RF3EX) [加税]	¥2,251,200(税込)
BrightStor ARCserve Backup r11.5 for Windows + Disaster Recovery Option (RT-1242C-1184/RT-1242C-1A84 相当を「 ナ 」で)	内蔵 LTO セット (GS-SUU74026RD3EX) [加税]	¥2,174,550(税込)
BrightStor ARCserve Backup r11.5 for Windows (RT-1242C-1184 相当を「 ナ 」で)	内蔵 LTO セット (GS-SUU74026R03EX) [加税]	¥2,108,400(税込)
JP1/VERITAS Backup Exec 11d for Windows Servers + Intelligent Disaster Recovery Option + Advanced Open File (RT-1V25-K5I110/RT-1V25-K5I110/RT-1V25-K5I20 相当を「 ナ 」で)	内蔵 LTO セット (GS-SUU74026RF3EX) [加税]	¥2,303,700(税込)
JP1/VERITAS Backup Exec 11d for Windows Servers + Intelligent Disaster Recovery Option (RT-1V25-K5I110/RT-1V25-K5I110 相当を「 ナ 」で)	内蔵 LTO セット (GS-SUU74026RF3EX) [加税]	¥2,200,800(税込)
JP1/VERITAS Backup Exec 11d for Windows Servers (RT-1V25-K5I110 相当を「 ナ 」で)	内蔵 LTO セット (GS-SUU74026R03EX) [加税]	¥2,097,900(税込)
JP1/VERITAS Backup Exec 10d for Windows Servers (RT-1V25-K4I110 相当を「 ナ 」で)	内蔵 LTO セット (GS-SUU74026N03EX) [加税]	¥2,097,900(税込)
バックアップソフトウェアなし	内蔵 LTO セット (GS-SUU74026003EX) [加税]	¥1,974,000(税込)

・内蔵デバイスの対応 OS 情報及び対応バックアップソフトウェア情報は、[7.3 バックアップデバイス]項を参照願います。

内蔵LTO(Ultrium3 フルハイト)[トライアルモデル/標準モデル用]

バックアップソフトウェア	バックアップデバイス	内蔵LTO (LTO(非/圧縮:400/800GB)) ・内蔵 SCSI ケーブル(LVD)付き ・対応LTO Ultrium カード [LT0U3/400)]x10 巻付き	内蔵LTO (LTO(非/圧縮:400/800GB)) ・内蔵 SCSI ケーブル(LVD)付き	
BrightStor ARCserve Backup r11.5 for Windows + Disaster Recovery Option + Agent for Open Files (RT-1242C-1184/RT-1242C-1A84/RT-1242C-1G84 相当を「 ナ 」で)	内蔵 LTO セット (GS-SUU74026RFWEX) [加税]	¥1,579,200(税込)	内蔵 LTO セット (GS-SUU74026RF0EX) [加税]	¥1,243,200(税込)
BrightStor ARCserve Backup r11.5 for Windows + Disaster Recovery Option (RT-1242C-1184/RT-1242C-1A84 相当を「 ナ 」で)	内蔵 LTO セット (GS-SUU74026RFW) [加税]	¥1,502,550(税込)	内蔵 LTO セット (GS-SUU74026RD0EX) [加税]	¥1,166,550(税込)
BrightStor ARCserve Backup r11.5 for Windows (RT-1242C-1184/RT-1242C-1A84 相当を「 ナ 」で)	内蔵 LTO セット (GS-SUU74026RDW) [加税]	¥1,502,550(税込)	内蔵 LTO セット (GS-SUU74026RD0) [加税]	¥1,166,550(税込)
BrightStor ARCserve Backup r11.5 for Windows (RT-1242C-1184 相当を「 ナ 」で)	内蔵 LTO セット (GS-SUU74026RDWEX) [加税]	¥1,436,400(税込)	内蔵 LTO セット (GS-SUU74026R00EX) [加税]	¥1,100,400(税込)
JP1/VERITAS Backup Exec 11d for Windows Servers + Intelligent Disaster Recovery Option + Advanced Open File (RT-1V25-K5I110/RT-1V25-K5I110/RT-1V25-K5I20 相当を「 ナ 」で)	内蔵 LTO セット (GS-SUU74026RDW) [加税]	¥1,436,400(税込)	内蔵 LTO セット (GS-SUU74026R00) [加税]	¥1,100,400(税込)
JP1/VERITAS Backup Exec 11d for Windows Servers + Intelligent Disaster Recovery Option (RT-1V25-K5I110/RT-1V25-K5I110 相当を「 ナ 」で)	内蔵 LTO セット (GS-SUU74026RDWEX) [加税]	¥1,631,700(税込)	内蔵 LTO セット (GS-SUU74026PA0EX) [加税]	¥1,295,700(税込)
JP1/VERITAS Backup Exec 11d for Windows Servers (RT-1V25-K5I110 相当を「 ナ 」で)	内蔵 LTO セット (GS-SUU74026RDW) [加税]	¥1,631,700(税込)	内蔵 LTO セット (GS-SUU74026PA0) [加税]	¥1,295,700(税込)
JP1/VERITAS Backup Exec 11d for Windows Servers + Intelligent Disaster Recovery Option (RT-1V25-K5I110/RT-1V25-K5I110 相当を「 ナ 」で)	内蔵 LTO セット (GS-SUU74026RFW) [加税]	¥1,528,800(税込)	内蔵 LTO セット (GS-SUU74026PR0EX) [加税]	¥1,192,800(税込)
JP1/VERITAS Backup Exec 11d for Windows Servers (RT-1V25-K5I110 相当を「 ナ 」で)	内蔵 LTO セット (GS-SUU74026RFW) [加税]	¥1,528,800(税込)	内蔵 LTO セット (GS-SUU74026PR0) [加税]	¥1,192,800(税込)
JP1/VERITAS Backup Exec 11d for Windows Servers (RT-1V25-K4I110 相当を「 ナ 」で)	内蔵 LTO セット (GS-SUU74026RDWEX) [加税]	¥1,425,900(税込)	内蔵 LTO セット (GS-SUU74026P00EX) [加税]	¥1,089,900(税込)
JP1/VERITAS Backup Exec 10d for Windows Servers (RT-1V25-K4I110 相当を「 ナ 」で)	内蔵 LTO セット (GS-SUU74026RDW) [加税]	¥1,425,900(税込)	内蔵 LTO セット (GS-SUU74026P00) [加税]	¥1,089,900(税込)
JP1/VERITAS Backup Exec 10d for Windows Servers (RT-1V25-K4I110 相当を「 ナ 」で)	内蔵 LTO セット (GS-SUU74026N0WEX) [加税]	¥1,425,900(税込)	内蔵 LTO セット (GS-SUU74026N00EX) [加税]	¥1,089,900(税込)
JP1/VERITAS Backup Exec 10d for Windows Servers (RT-1V25-K4I110 相当を「 ナ 」で)	内蔵 LTO セット (GS-SUU74026N0W) [加税]	¥1,425,900(税込)	内蔵 LTO セット (GS-SUU74026N00) [加税]	¥1,089,900(税込)
バックアップソフトウェアなし	内蔵 LTO セット (GS-SUU7402600W) [加税]	¥1,302,000(税込)	内蔵 LTO セット (GS-SUU7402600EX) [加税]	¥966,000(税込)
			内蔵 LTO セット (GS-SUU74026000) [加税]	¥966,000(税込)

・内蔵デバイスの対応 OS 情報及び対応バックアップソフトウェア情報は、[7.3 バックアップデバイス]項を参照願います。

テープメディアセット

HA8000 シリーズ 推奨メディア		10 巻パック	30 巻パック	60 巻パック
内蔵 LTO (LTO-3) 用	LTO カード maxell:LT0U3/400	GH-SAY7ULT1610 ¥403,200(税込)	GH-SAY7ULT1630 ¥1,134,000(税込)	GH-SAY7ULT1660 ¥1,827,000(税込)

HA8000 シリーズ 推奨メディア		10 巻パック	30 巻パック	60 巻パック
内蔵 LTO (LTO-3) 用	LTO WORM カード maxell:LT0U3/400W	GH-SAY7ULT1810 ¥567,000(税込)	GH-SAY7ULT1830 ¥1,360,800(税込)	GH-SAY7ULT1860 ¥2,192,400(税込)

クリーニングテープセット

HA8000 シリーズ 推奨メディア		5 巻パック
内蔵 LTO 用	LTO クリーニング カード maxell:LT0U1/UCL	GH-AY7ULTCL1 ¥72,450(税込)

<システム装置および内蔵オプション編>

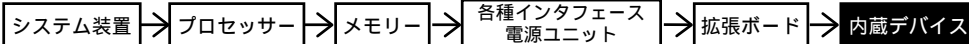

<外付けオプション編>へ

・ディスプレイ装置、・スイッチングHUB、・外付け装置、
・無停電電源装置<タワータイプ用>等

<ラックキャビネット編>へ

・ラックオプション品
・無停電電源装置<ラックタイプ>

- 内蔵デバイス搭載条件表 -

- ・内蔵デバイスの搭載位置については、下表のとおりです。
- ・ハードディスクが内蔵されたモデルの場合、拡張ストレージベイ 3.5 型 1~3 に内蔵ハードディスクが標準搭載されます。

<HA8000/130W CF, DF RAID(SAS)モデル>

品名	形名	最大搭載台数	拡張ストレージベイ						CD-ROM/DVD-ROM 専用			
			3.5 型 (*2)			5 型						
			1	2	3	4	5	6		1	2	
内蔵ハードディスク (73GB, 15000r/min)	GS-UH70734V	6								x	x	x
内蔵ハードディスク (146GB, 15000r/min)	GS-UH71464V	6								x	x	x
内蔵 CD - ROM (24 倍速)	GS-UC5524EX	1	x	x	x	x	x	x	x	x	x	
内蔵 DVD - ROM	GS-UV5050EX	1	x	x	x	x	x	x	x	x	x	(択一)
内蔵 DVD - RAM	GS-UV7090	1	x	x	x	x	x	x	x		x	x
内蔵 DATセット (DAT72)	GS-SUD77345xxx	2	x	x	x	x	x	x				x
内蔵 DATチェンジャーセット (DAT72) (*1)	GS-SUD77464xxx	1	x	x	x	x	x	x				x
内蔵 AI T セット (AIT-2)	GS-SUS75113xxx	2	x	x	x	x	x	x				x
内蔵 L T O セット (Ultrium2 1/2-7.5mm)	GS-SUU72026xxx	1	x	x	x	x	x	x	x			x
内蔵 L T O セット (Ultrium2 7.5mm)	GS-SUU72126xxx	1	x	x	x	x	x	x				x
内蔵 L T O セット (Ultrium3 1/2-7.5mm)	GS-SUU74106xxx	1	x	x	x	x	x	x	x			x
内蔵 L T O セット (Ultrium3 7.5mm)	GS-SUU74026xxx	1	x	x	x	x	x	x				x

(凡例) : 標準搭載
: 搭載可 (搭載優先順位)
x : 搭載不可

*1: ラックタイプ (130CF, EF) のみ搭載可能です。

*2: 一つのディスクレイアウトは、異なる容量の HDD にて構築できません。(ディスクレイアウト単位での HDD 容量混載は可 (但し、ソフトウェア設定に制限があります。))

<HA8000/130W EF, FF RAID(シリアル ATA)モデル>

品名	形名	最大搭載台数	拡張ストレージベイ						CD-ROM/DVD-ROM 専用				
			3.5 型 (*2)			5 型							
			1	2	3	4	5	6		1	2		
内蔵ハードディスク (160GB, 7200r/min)	GS-UH7160V	6									x	x	x
内蔵ハードディスク (250GB, 7200r/min)	GS-UH7250V	6									x	x	x
内蔵ハードディスク (500GB, 7200r/min) (*3)	GS-UH7500V	6									x	x	x
内蔵 CD - ROM (24 倍速)	GS-UC5524EX	1	x	x	x	x	x	x	x	x	x		
内蔵 DVD - ROM	GS-UV5050EX	1	x	x	x	x	x	x	x	x	x	(択一)	
内蔵 DVD - RAM	GS-UV7090	1	x	x	x	x	x	x		x		x	
内蔵 DATセット (DAT72)	GS-SUD77345xxx	2	x	x	x	x	x	x				x	
内蔵 DATチェンジャーセット (DAT72) (*1)	GS-SUD77464xxx	1	x	x	x	x	x	x				x	
内蔵 AI T セット (AIT-2)	GS-SUS75113xxx	2	x	x	x	x	x	x				x	
内蔵 L T O セット (Ultrium2 1/2-7.5mm)	GS-SUU72026xxx	1	x	x	x	x	x	x	x			x	
内蔵 L T O セット (Ultrium2 7.5mm)	GS-SUU72126xxx	1	x	x	x	x	x	x				x	
内蔵 L T O セット (Ultrium3 1/2-7.5mm)	GS-SUU74106xxx	1	x	x	x	x	x	x	x			x	
内蔵 L T O セット (Ultrium3 7.5mm)	GS-SUU74026xxx	1	x	x	x	x	x	x				x	

(凡例) : 標準搭載
: 搭載可 (搭載優先順位)
x : 搭載不可

*1: ラックタイプ (130CF, EF) のみ搭載可能です。

*2: 一つのディスクレイアウトは、異なる容量の HDD にて構築できません。(ディスクレイアウト単位での HDD 容量混載は可 (但し、ソフトウェア設定に制限があります。))

*3: 内蔵ハードディスク (GS-UH7500V) を使用した RAID 構成のハードディスク最大台数は、RAID0: 500GBx4 台 (2TB), RAID5: 500GBx5 台 (2TB) までとなります。

その他

130 ラックマウントキット (GS-AU7588) ¥105,000(税込)

[130 タワータイプをラックタイプに変換します。]

品名	キット内訳
130 ラックマウントキット	ラック用ガイドレール

130 タワーモデルキット (GS-AU7589) ¥105,000(税込)

[130 ラックタイプをタワータイプに変換します。]

品名	キット内訳
130 タワーモデルキット	フロントドア, キャスター, KB, マウス等