

1.5 HA8000/130W AE, BE, CE, DE

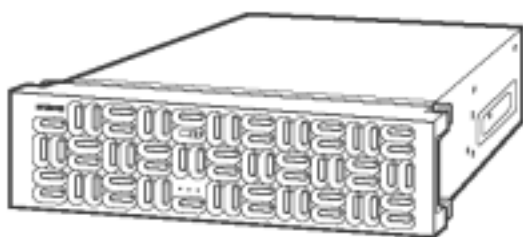

HA8000/130W AE,CE
(筐体色 : 黒)

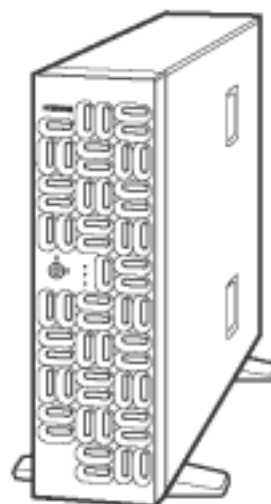

HA8000/130W BE,DE
(筐体色 : 黒)

HA8000/130W AE, BE, CE, DE システム装置 機器仕様

モデル名	130 AE		130 BE		130 CE		130 DE		
	RAID (SCSI) モデル				RAID (SAS) モデル				
筐体タイプ	ラックタイプ [3U]		タワータイプ		ラックタイプ [3U]		タワータイプ		
CPU (周波数)	Dual-Core Intel® Xeon® プロセッサ-5050 (3GHz)/5060 (3.20GHz)/5080 (3.73GHz)/5160 (3GHz)								
	プロセッサ数 (CPUコア数)		最小1/最大2 (Dual-Core Intel® Xeon® プロセッサ:2)						
	キャッシュ	一次/1CPU	Dual-Core Intel® Xeon® プロセッサ-5050 (3GHz)/5060 (3.20GHz)/5080 (3.73GHz):2x16KB+2x12KB μOPs, Dual-Core Intel® Xeon® プロセッサ-5160 (3GHz):2x32KB+2x32KB						
	メモリー	二次/1CPU	Dual-Core Intel® Xeon® プロセッサ-5050 (3GHz)/5060 (3.20GHz)/5080 (3.73GHz):2x2MB, Dual-Core Intel® Xeon® プロセッサ-5160 (3GHz):4MB [Shared]						
チップセット	Intel 社製 5000P								
システムバス (FSB) 周波数	Dual-Core Intel® Xeon® プロセッサ-5050 (3GHz):667MHz, 5060 (3.20GHz)/5080 (3.73GHz):1066MHz, Dual-Core Intel® Xeon® プロセッサ-5160 (3GHz):1333MHz								
メインメモリー	容量	最小:1GB/最大:16GB							
	スロット数	8							
	サポートメモリー容量	1GB (512MBx2), 2GB (1GBx2), 4GB (2GBx2)							
	仕様	DDR2 SDRAM/533MHz/ECC/FB-DIMM/Chipkill 対応/オプティクス/メモリー対応/メモリー-ミラーリング 対応							
表示機能	アクセラレータ	ATI 社製 ES1000 [オプティクス/PCI]							
	VRAM	16MB							
	表示解像度 (表示色) *1	640x480ドット (1677万色), 800x600ドット (1677万色), 1024x768ドット (1677万色), 1280x1024ドット (1677万色)							
ハードディスク (本体内部)	最大容量 *2	RAID 0	1.8TB (300GBx6)				-		
		RAID 5 *3	1.5TB (300GBx6)				730GB (146GBx6)		
	サポートHDD容量	73GB, 146GB, 300GB							
	インタフェース	Ultra320 SCSI SAS							
	回転数	10000r/min (73GB/146GB/300GB), 15000r/min (73GB/146GB) 15000r/min							
RAID コントローラ	コントローラ	Adaptec 社製 ASR-2020S [PCIボード, 64bit/133MHz]				LSI Logic 社製 SAS RAID 8308ELP [PCIボード, PCI Express<x4>]			
	インタフェース	オプティクス SCSI (Ultra320) 経由で HDD 接続 SAS							
	チャンネル数	1チャンネル (HDD 6台/チャネル)				8ポート (HDD 1台/ポート)			
	キャッシュ容量	64MB (SDRAM/ECC)				128MB (SDRAM/ECC)			
	サポート RAID レベル	RAID 0, 1, 5, 10, JBOD RAID 1, 5, 10							
FDD	3.5型 FDD (1.44MB/720KB)x1ドライブ (標準)								
CD-ROM	薄型, 24倍速 (IDE)x1ドライブ (オプション)								
DVD-ROM	薄型, DVD-ROM:8倍速/CD-ROM:24倍速 (IDE)x1ドライブ (オプション)								
DVD-RAM	片面/両面:4.7GB/9.4GB, ATAPI (オプション)								
拡張ベイ	3.5型ベイ (HDD専用ベイ)	6 [ホットプラグ/ホットスワップ対応]				6 [ホットプラグ/ホットスワップ対応]			
	5型ベイ (リムーバブル)	2 (DVD-RAM 選択時は1ベイ占有)							
	5型ベイ (薄型)	1 (CD-ROM または DVD-ROM に占有)							
	FDD専用	1 (1ベイ FDD に占有)							
PCIスロット	PCI Express (x8)x2, PCI Express (x4)x1, 64bit/133MHz (3.3Vキ)-x2, 64bit/100MHz (3.3Vキ)-x1 [AE, BE 型: RAIDボードにて64bit/100MHz x2ポート占有] [CE, DE 型: RAIDボードにてPCI Express (x8)x2ポート占有]								
標準インターフェイス	SCSI	コントローラ	Adaptec 社製 AIC-7902W [オプティクス/PCI]					Ultra320 SCSIx2	
		インタフェース	Ultra320 SCSIx2 (1ネットワーク RAID コントローラで使用)					Ultra320 SCSIx2	
	LAN	コントローラ	Intel 社製 82563EBx1 [オプティクス/PCI]						
		インタフェース	1000BASE-T/100BASE-TX/10BASE-Tx2 (RJ-45)						
Wake On LAN 機能	サポート *5								
外形寸法	AE, CE 型: W:481 (W)x783 (D)x130 (H)mm [700x400x130mm (突起物含む)], 425 (W)x712 (D)x130 (H)mm [700x400x130mm (突起物含む)] BE, DE 型: W:252 (W)x783 (D)x130 (H)mm [突起物含む]								
質量 [標準値] (() 内は最大質量値)	約 27.6kg (37.3kg)	約 23.7kg (33.4kg)	約 27.6kg (37.3kg)	約 23.7kg (33.4kg)	約 27.6kg (37.3kg)	約 23.7kg (33.4kg)	約 27.6kg (37.3kg)	約 23.7kg (33.4kg)	
電源	電圧	AC100V ±10% 50/60Hz							
	電源コードプラグ形状 (本数)	接地型 2極差込プラグ (標準:1本, 電源ユニット (オプション) 搭載時:2本)							
	冗長化電源	1 (標準)+1 (オプション) (ホットプラグ対応)							
冗長 FAN	サポート (ホットプラグ対応)								
消費電力 [標準値] (() 内は最大消費電力値)	約 279W (777W)	約 279W (777W)	約 288W (761W)	約 279W (777W)	約 288W (761W)	約 279W (777W)	約 288W (761W)	約 279W (777W)	
省エネ法に基づく表示	区分	c							
	エネルギー消費効率	0.012	0.012	0.013	0.012	0.013	0.012	0.013	
VCCI基準 *6 / 騒音	クラス A 情報技術装置 / 60dB 以下 *9								
RoHS指令	対応 (オプション) は「4章オプション一覧」参照								
インストール OS	Windows Server 2003 R2, Enterprise x64 Edition 日本語版 (25CAL付)/Windows Server 2003 R2, Standard x64 Edition 日本語版 (5CAL付)/ Windows Server 2003 R2, Enterprise Edition 日本語版 (25CAL付)/Windows Server 2003 R2, Standard Edition 日本語版 (5CAL付)								
サポート OS	Windows Server 2003 R2, Enterprise x64 Edition 日本語版/Windows Server 2003, Enterprise x64 Edition 日本語版/ Windows Server 2003 R2, Standard x64 Edition 日本語版/Windows Server 2003, Standard x64 Edition 日本語版/ Windows Server 2003 R2, Enterprise Edition 日本語版/Windows Server 2003, Enterprise Edition 日本語版 (SP1)/ Windows Server 2003 R2, Standard Edition 日本語版/Windows Server 2003, Standard Edition 日本語版 (SP1)/ Windows 2000 Advanced Server 日本語版 (SP4) [AE/BE 型のみ]/Windows 2000 Server 日本語版 (SP4) [AE/BE 型のみ]/ Red Hat Enterprise Linux AS 4 (AMD64 & Intel EM64T) Update 1 [(V7)個別対応]/ Red Hat Enterprise Linux ES 4 (AMD64 & Intel EM64T) Update 1 [(V7)個別対応]/ Red Hat Enterprise Linux AS 4 Update 1 [(V7)個別対応]/Red Hat Enterprise Linux ES 4 Update 1 *8/ Red Hat Enterprise Linux AS 3 [(V7)個別対応]/Red Hat Enterprise Linux ES 3 [(V7)個別対応]								
添付ソフトウェア	Adaptec Storage Manager [AE/BE 型専用] / 管理ツール / HA8000 System Installer [簡易インストールツール] AE, CE 型: 電源ケーブル, 取扱説明書, HA8000 System Installer CD-ROM, ラック搭載用ガイドレール BE, DE 型: 電源ケーブル, 取扱説明書, HA8000 System Installer CD-ROM, キーボード (109キー), マウス (ホワイマウス)								

*1: 使用するディスプレイや OS の制限などにより、実際に設定できる解像度、表示色と異なる場合があります。
 *2: ハードディスクの容量表記は、1GB (1024MB) として計算した容量です。
 *3: ディスクアレイ最大搭載時リザーブディスク取付不可。
 *4: Windows Server 2003 x64 Editions/Windows Server 2003/Windows 2000 環境のみサポート。又、全ての USB 機器の接続を保証するものではありません。
 *5: Windows Server 2003 x64 Editions/Windows Server 2003/Windows 2000 環境でサポート。別途、JP1/ServerConductor/Server Manager が必要です。
 *6: 情報処理装置等電波障害自主規制協議会基準。クラス A 情報技術装置を家庭環境で使用すると、電波妨害を引き起こすことがあります。この場合には、使用者が適切な対策を講ずるよう要求されることがあります。
 *7: キーボード、マウスはタワータイプのみ標準添付です。ラックタイプは、コンソールユニットセット、コンソール切替ユニットセットまたはキーボード/マウス収納ユニットに添付されます。
 *8: (V7) Linux ソフトウェアサービス及び Linux インストール作業代行サービスの契約を前提にサポートします。Linux OS に関しては、動作確認情報を公開するものであり、全ての動作を保証するものではありません。
 *9: 専用室への設置をお勧めします。設置環境や設置場所により、騒音が大きいと感じられることがありますので一般事務室に設置する場合には、環境や場所に十分ご注意ください。本装置においては、装置内部温度によって FAN の回転数制御を行っているため、高温環境下で最大負荷を継続した場合や、FAN が 1 つ故障した場合には本基準値を超えることがあります。また、電源投入時およびリブート時に FAN 回転数が一時的に最大になるため、本基準値を超えることがあります。
 エネルギー消費効率とは、省エネ法で定める測定方法により測定された消費電力を省エネ法で定める複合理論性能で除したものです。

前面

<ラックタイプ>

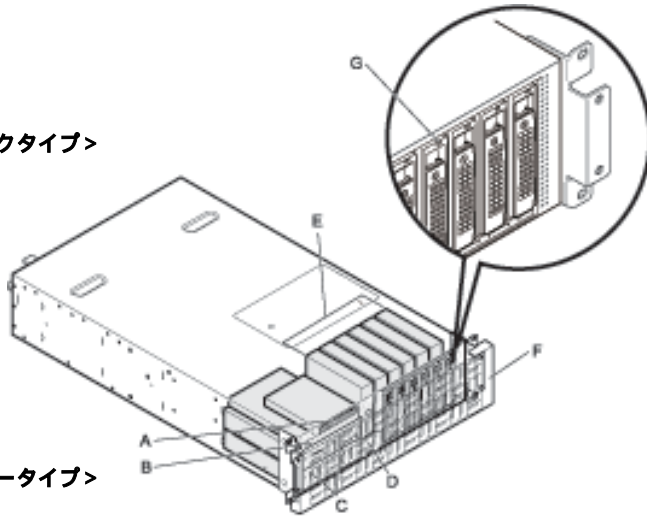

<タワータイプ>

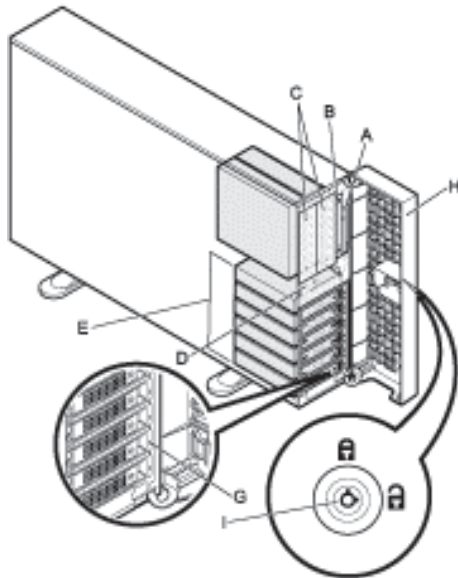

A : 3.5型フロッピーディスクドライブ

全機種に標準で搭載されます。次のフロッピーディスクが使用できます。
2DD (720KBフォーマット)
2HD (1.44MBフォーマット)

B : 拡張ストレージベイ (CD-ROM/DVD-ROM 専用)

CD-ROMまたはDVD-ROMドライブが搭載されます。

C : 拡張ストレージベイ 8, 9

ラックタイプの場合は上から順に、タワータイプの場合は右から順に拡張ストレージベイ8,9となります。各種の内蔵デバイスを搭載することができます。内蔵DATや内蔵光磁気ディスクなどメディアを出し入れするデバイス(リムーバブルデバイス)をここに取り付けます。

D : 操作パネル

システム装置を操作するためのスイッチや、システム装置の状態を表すランプなどがあります。

E : 拡張ストレージベイ 1~6

ラックタイプの場合は左から順に、タワータイプの場合は上から順に拡張ストレージベイ1~6となります。内蔵ハードディスクを搭載します。

F : フロントモールド (ラックタイプのみ)

内蔵CD-ROM/DVD-ROMの操作をするときなどに取り外します。通常は取り付けておきます。フロントモールド両側面にあるくぼみに手をかけて手前に引くと取り外せます。

G : HDDステータスランプ

点灯のしかたによって、各拡張ストレージベイのハードディスクの状態を示します。

H : フロントドア (タワータイプのみ)

システム装置の電源を操作するときなどに開けます。通常は閉じておきます。

I : フロントドアロック

(タワータイプのみ)

フロントドアに鍵をかけることができます。ドアキーはシステム装置の背面に付いています。

操作パネル

A : POWERスイッチ

システム装置の電源の入・切をするときに押します。
なお、POWERスイッチを4秒以上押し続けると、強制的に電源を切ることが出来ます。

B : RESETスイッチ

システム装置をハード的にリセットするときに押します。

C : BUZZER STOPスイッチ

ブザーを止めるときに押します。

D : POWERランプ (緑)

POWERスイッチを押してシステム装置の電源を投入すると点灯します。

E : ACCESSランプ (緑)

内蔵ハードディスクにアクセスしているときに点灯します。

F : ERRORランプ (橙)

ハードディスクエラー、ファンエラー、電源エラーおよびその他のハードウェアエラーが発生した場合に点灯します。

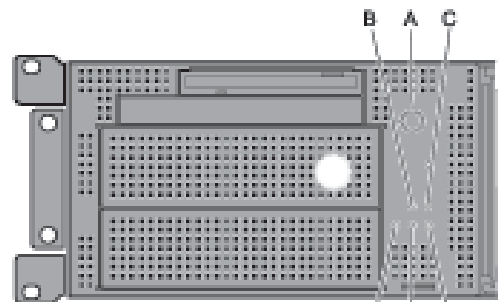

[フロントモールド 取り付け状態]

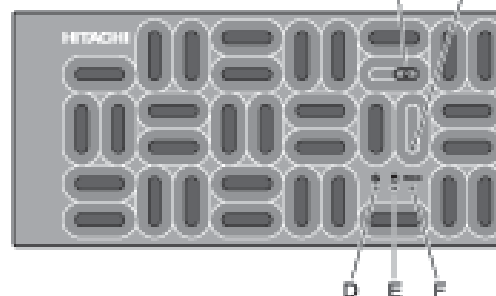

背面

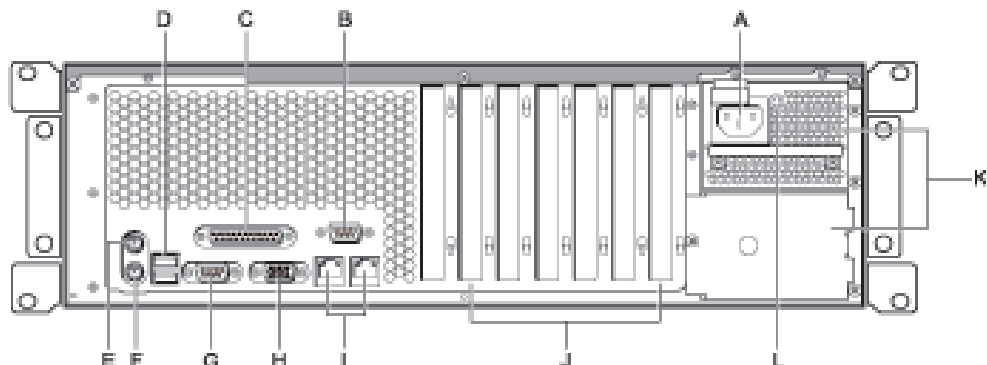

A：電源コネクタ

電源コードを接続します。
冗長化電源ユニットを搭載している場合は、冗長化電源ユニットにも電源コードを接続します。

B：シリアルインタフェースコネクタ (COM2)

C：パラレルインタフェースコネクタ

D：USBインタフェースコネクタ

E：マウスインタフェースコネクタ

F：キーボードインタフェースコネクタ

G：シリアルインタフェースコネクタ (COM1)

H：ディスプレイインタフェースコネクタ

I：ネットワークインタフェースコネクタ1, 2

LANケーブルを接続します。
左から順にネットワークコネクタ1, 2となります。コネクタにあるステータスランプは次のとおりです。

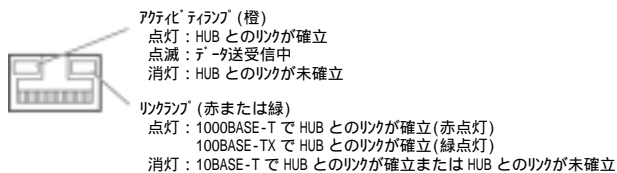

J：拡張スロット (PCI)

PCI Express仕様のボードを3枚、またPCI仕様のボードを3枚まで取り付けることができます。
スロット番号は右から順に1~6となります。
130AE/130BEモデルは、拡張スロット(PCI)1に、130CE/130DEモデルは、拡張スロット(PCI)6に
ディスクアレイコントローラボードが標準搭載されます。

K：電源スロット1, 2

電源ユニットを搭載します。スロット番号は上から順に1, 2となります。
電源スロット2には冗長化用として、オプションの電源ユニットを搭載することができます。

L：電源ランプ

電源ユニットの状態を示します。

<システム装置および内蔵オプション編>

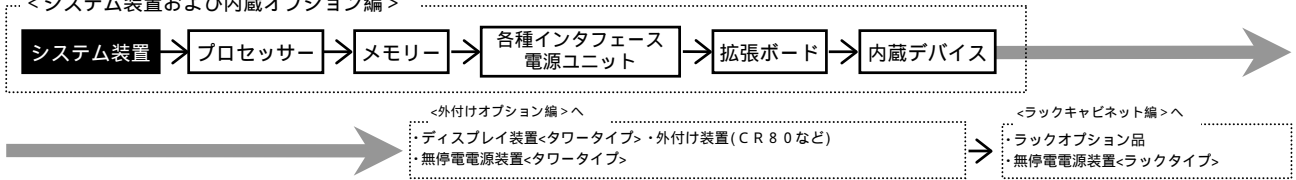

システム装置 [トライアルモデル] セットモデル

HA8000/130W (130 AE) RAID (SCSI) トライアルモデル/ラックタイプ
 [Windows Server 2003 R2, Standard Edition 日本語版 (5CAL 付き) プレインストールモデル]

モデル	プロセッサ	ディスプレイ コントローラ	内蔵 RAID	メモリー	CD-ROM/DVD-ROM	セット形名	希望小売価格	保守料(月額)	
								維持保守	出張修理
Windows Server 2003 R2, Standard Edition 日本語版 (5CAL 付き) プレインストールモデル	Xeon 5050 (3GHz/2x2MB) ×1CPU	Ultra320 0チャネル コントローラ*1 + オプション SCSI 1チャネル	146GB フレイ 73GB × 3: RAID5 (*3)(*4) Ultra320: 10000r/min	1GB 512MB × 2: ECC DDR2 SDRAM: 533MHz	CD-ROM (最大 24 倍速)	GSL130AE-F1F593Q	完売しました。		

HA8000/130W (130 AE) RAID (SCSI) トライアルモデル/ラックタイプ
 [OS なしモデル]

モデル	プロセッサ	ディスプレイ コントローラ	内蔵 RAID	メモリー	CD-ROM/DVD-ROM	セット形名	希望小売価格	保守料(月額)	
								維持保守	出張修理
OS なしモデル	Xeon 5050 (3GHz/2x2MB) ×1CPU	Ultra320 0チャネル コントローラ*1 + オプション SCSI 1チャネル	146GB フレイ 73GB × 3: RAID5 (*3)(*4) Ultra320: 10000r/min	1GB 512MB × 2: ECC DDR2 SDRAM: 533MHz	CD-ROM (最大 24 倍速)	GSA130AE-F1F593Q	完売しました。		

各モデル共通仕様	標準搭載品	3.5 型フロッピーディスクドライブ (1.44MB/720KB) , 1000BASE-Tx2
	標準添付品	ラックタイプ = JP1 / ServerConductor / Agent (Windows)

*3: 標準の RAID レベルは、RAID5 です。RAID レベル 0, 1, JBOD (RAID7), 10 を選択の場合、別途 RAID 設定サービス (SD-41A1-N10G) を購入願います。
 *4: Windows Server 2003 x64 Editions / Windows Server 2003 / Windows 2000 環境にて、光磁気ディスク装置搭載時は RAID レベル JBOD (RAID7) の選択は出来ません。(Ultrabackup ディスク接続時も含む)

<システム装置および内蔵オプション編>

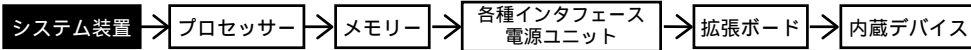

<外付けオプション編>

- ・ディスプレイ装置<タワータイプ>・外付け装置(CR80など)
- ・無停電電源装置<タワータイプ>

<ラックキャビネット編>

- ・ラックオプション品
- ・無停電電源装置<ラックタイプ>

システム装置 [Buy! Buy! SCSI キャンペーンモデル] セットモデル / カスタムモデル

HA8000/130W (130 AE) RAID (SCSI) Buy! Buy! SCSI キャンペーンモデル / ラックタイプ
[Windows Server 2003 R2, Standard Edition 日本語版 (5CAL 付き) ブレインストールモデル]

モデル	プロセッサ	ディスプレイ コントローラ	内蔵 RAID	メモリー	CD-ROM/DVD-ROM	セット形名	希望小売価格	保守料(月額)	
								維持保守	出張修理
Windows Server 2003 R2, Standard Edition 日本語版 (5CAL 付き) ブレインストールモデル	Xeon 5160 (3GHz/4MB) ×1CPU	Ultra320 0.5μm コントローラ + オプション SCSI 1チャンネル	292GB トレイ 146GB × 3: RAID5 (*3)(*4) Ultra320: 10000r/min	2GB 1GB × 2: ECC DDR2 SDRAM: 533MHz	CD-ROM (最大 24 倍速)	GSL130AE-J2L593R	完売しました。		
			146GB トレイ 73GB × 3: RAID5 (*3)(*4) Ultra320: 10000r/min			GSL130AE-J2F593R			
			選択 (*2)(*3)(*4)			選択 (*1)			
	Xeon 5050 (3GHz/2x2MB) ×1CPU		292GB トレイ 146GB × 3: RAID5 (*3)(*4) Ultra320: 10000r/min	2GB 1GB × 2: ECC DDR2 SDRAM: 533MHz	CD-ROM (最大 24 倍速)	GSL130AE-F2L593R			
			146GB トレイ 73GB × 3: RAID5 (*3)(*4) Ultra320: 10000r/min			GSL130AE-F2F593R			
			選択 (*2)(*3)(*4)			選択 (*1)			

HA8000/130W (130 AE) RAID (SCSI) Buy! Buy! SCSI キャンペーンモデル / ラックタイプ
[OS なしモデル]

モデル	プロセッサ	ディスプレイ コントローラ	内蔵 RAID	メモリー	CD-ROM/DVD-ROM	セット形名	希望小売価格	保守料(月額)	
								維持保守	出張修理
OS なしモデル	Xeon 5160 (3GHz/4MB) ×1CPU	Ultra320 0.5μm コントローラ + オプション SCSI 1チャンネル	選択 (*2)(*3)(*4)	選択 (*1)	選択 (*5)	GSA130AE-JNNN9NR	完売しました。		
	Xeon 5050 (3GHz/2x2MB) ×1CPU					GSA130AE-FNNN9NR			

HA8000/130W (130 BE) RAID (SCSI) Buy! Buy! SCSI キャンペーンモデル / タワータイプ
[Windows Server 2003 R2, Standard Edition 日本語版 (5CAL 付き) ブレインストールモデル]

モデル	プロセッサ	ディスプレイ コントローラ	内蔵 RAID	メモリー	CD-ROM/DVD-ROM	セット形名	希望小売価格	保守料(月額)	
								維持保守	出張修理
Windows Server 2003 R2, Standard Edition 日本語版 (5CAL 付き) ブレインストールモデル	Xeon 5160 (3GHz/4MB) ×1CPU	Ultra320 0.5μm コントローラ + オプション SCSI 1チャンネル	292GB トレイ 146GB × 3: RAID5 (*3)(*4) Ultra320: 10000r/min	2GB 1GB × 2: ECC DDR2 SDRAM: 533MHz	CD-ROM (最大 24 倍速)	GSL130BE-J2L593R	完売しました。		
			146GB トレイ 73GB × 3: RAID5 (*3)(*4) Ultra320: 10000r/min			GSL130BE-J2F593R			
			選択 (*2)(*3)(*4)			選択 (*1)			
	Xeon 5050 (3GHz/2x2MB) ×1CPU		292GB トレイ 146GB × 3: RAID5 (*3)(*4) Ultra320: 10000r/min	2GB 1GB × 2: ECC DDR2 SDRAM: 533MHz	CD-ROM (最大 24 倍速)	GSL130BE-F2L593R			
			146GB トレイ 73GB × 3: RAID5 (*3)(*4) Ultra320: 10000r/min			GSL130BE-F2F593R			
			選択 (*2)(*3)(*4)			選択 (*1)			

HA8000/130W (130 BE) RAID (SCSI) Buy! Buy! SCSI キャンペーンモデル / タワータイプ
[OS なしモデル]

モデル	プロセッサ	ディスプレイ コントローラ	内蔵 RAID	メモリー	CD-ROM/DVD-ROM	セット形名	希望小売価格	保守料(月額)	
								維持保守	出張修理
OS なしモデル	Xeon 5160 (3GHz/4MB) ×1CPU	Ultra320 0.5μm コントローラ + オプション SCSI 1チャンネル	選択 (*2)(*3)(*4)	選択 (*1)	選択 (*5)	GSA130BE-JNNN9NR	完売しました。		
	Xeon 5050 (3GHz/2x2MB) ×1CPU					GSA130BE-FNNN9NR			

各モデル共通仕様	標準搭載品	3.5 型フロッピーディスクドライブ (1.44MB/720KB), 1000BASE-Tx2
	標準添付品	ラックタイプ = JP1/ServerConductor/Agent (Windows)

*1: メモリーボードは、搭載必須製品です。したがって、必要なメモリーボード(純正品)を選択の上、購入願います。
 *2: 内蔵ハードディスクは、搭載必須製品です。したがって、必要な内蔵ハードディスク(純正品)を選択の上、購入願います。
 *3: 標準の RAID レベルは、RAID5 です。RAID レベル 0, 1, JBOD (RAID7), 10 を選択の場合、別途 RAID 設定サービス (SD-41A1-N106) を購入願います。
 *4: Windows Server 2003 x64 Editions/Windows Server 2003/Windows 2000 環境にて、光磁気ディスク装置搭載時は RAID レベル JBOD (RAID7) の選択は出来ません。(RAID7 のインストール搭載時も含む)
 *5: CD-ROM/DVD-ROM は、搭載必須製品です。したがって、必要なデバイスを選択の上、購入願います。

<システム装置および内蔵オプション編>

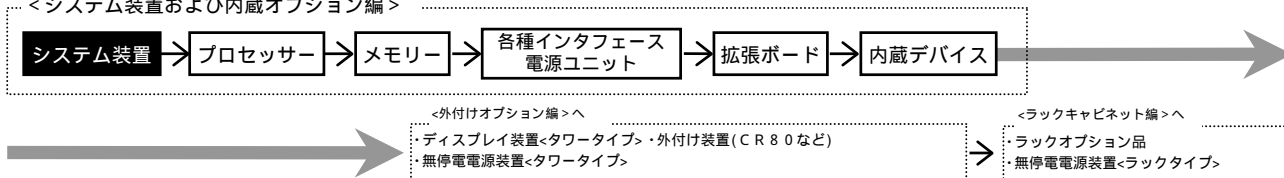

システム装置 [期限限定キャンペーンモデル] カスタムモデル

HA8000/130W (130 AE) RAID (SCSI) 期限限定キャンペーンモデル/ラックタイプ
 [Windows Server 2003 R2, Standard Edition 日本語版 (5CAL 付き) プレインストールモデル]

モデル	プロセッサ	ディスプレイ コントローラ	内蔵 RAID	メモリー	CD-ROM/DVD-ROM	セット形名	希望小売価格	保守料(月額)	
								維持保守	出張修理
Windows Server 2003 R2, Standard Edition 日本語版 (5CAL 付き) プレインストールモデル	Xeon 5050 (3GHz/2x2MB) x1CPU	Ultra320 0チャネル コントローラ + オポード SCSI 1チャネル	選択 (*2)(*3)(*4)	選択 (*1)	選択 (*5)	GSL130AE-FNNN9NQ	完売しました。		

HA8000/130W (130 AE) RAID (SCSI) 期限限定キャンペーンモデル/ラックタイプ
 [OS なしモデル]

モデル	プロセッサ	ディスプレイ コントローラ	内蔵 RAID	メモリー	CD-ROM/DVD-ROM	セット形名	希望小売価格	保守料(月額)	
								維持保守	出張修理
OS なしモデル	Xeon 5050 (3GHz/2x2MB) x1CPU	Ultra320 0チャネル コントローラ + オポード SCSI 1チャネル	選択 (*2)(*3)(*4)	選択 (*1)	選択 (*5)	GSA130AE-FNNN9NQ	完売しました。		

各モデル共通仕様	標準搭載品	3.5 型フロッピーディスクドライブ (1.44MB/720KB), 1000BASE-Tx2
	標準添付品	ラックタイプ = JP1 / ServerConductor / Agent (Windows)

- *1: メモリーボードは、搭載必須製品です。したがって、必要なメモリーボード(純正品)を選択の上、購入願います。
- *2: 内蔵ハードディスクは、搭載必須製品です。したがって、必要な内蔵ハードディスク(純正品)を選択の上、購入願います。
- *3: 標準の RAID レベルは、RAID5 です。RAID レベル 0, 1, JBOD (RAID7), 10 を選択の場合、別途 RAID 設定サービス (SD-41A1-N10G) を購入願います。
- *4: Windows Server 2003 x64 Editions / Windows Server 2003 / Windows 2000 環境にて、光磁気ディスク装置搭載時は RAID レベル JBOD (RAID7) の選択は出来ません。(Ultrabackup トレイ接続時も含む)
- *5: CD-ROM/DVD-ROM は、搭載必須製品です。したがって、必要なデバイスを選択の上、購入願います。

< システム装置および内蔵オプション編 >

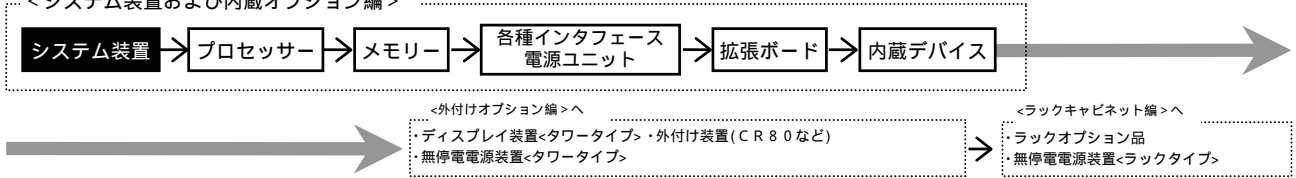

システム装置 [おまかせ安心モデル (3 年)] セットモデル / カスタムモデル

HA8000/130W (130 AE) RAID (SCSI) おまかせ安心モデル (3年) / ラックタイプ
 [Windows Server 2003 R2, Enterprise x64 Edition 日本語版 (25CAL 付き) プレインストールモデル] (*20)

モデル	プロセッサ	ディスクレイアウト	内蔵 RAID	メモリー	CD-ROM/DVD-ROM	セット形名	希望小売価格	保守料(月額)	
								維持保守	出張修理
Windows Server 2003 R2, Enterprise x64 Edition 日本語版 (25CAL 付き) プレインストールモデル	Xeon 5160 (3GHz/4MB) ×1CPU	Ultra320 0 7+1 コントローラ + ホスト SCSI 1 7+1	選択 (*2)(*3)(*4)	選択 (*1)	選択 (*5)	GSM133AE-JNNN9N2	完売しました。		
	Xeon 5080 (3.73GHz/2x2MB) ×1CPU					GSM133AE-HNNN9N2			
	Xeon 5060 (3.20GHz/2x2MB) ×1CPU					GSM133AE-GNNN9N2			
	Xeon 5050 (3GHz/2x2MB) ×1CPU					GSM133AE-FNNN9N2			

HA8000/130W (130 AE) RAID (SCSI) おまかせ安心モデル (3年) / ラックタイプ
 [Windows Server 2003 R2, Standard x64 Edition 日本語版 (5CAL 付き) プレインストールモデル] (*20)

モデル	プロセッサ	ディスクレイアウト	内蔵 RAID	メモリー	CD-ROM/DVD-ROM	セット形名	希望小売価格	保守料(月額)	
								維持保守	出張修理
Windows Server 2003 R2, Standard x64 Edition 日本語版 (5CAL 付き) プレインストールモデル	Xeon 5160 (3GHz/4MB) ×1CPU	Ultra320 0 7+1 コントローラ + ホスト SCSI 1 7+1	選択 (*2)(*3)(*4)	選択 (*1)	選択 (*5)	GSL133AE-JNNN9N2	完売しました。		
	Xeon 5080 (3.73GHz/2x2MB) ×1CPU					GSL133AE-HNNN9N2			
	Xeon 5060 (3.20GHz/2x2MB) ×1CPU					GSL133AE-GNNN9N2			
	Xeon 5050 (3GHz/2x2MB) ×1CPU					GSL133AE-FNNN9N2			

各モデル共通仕様	標準搭載品	3.5 型 7000 回転 ディスクドライブ (1.44MB/720KB), 1000BASE-Tx2
	標準添付品	ラックタイプ = JP1/ServerConductor/Agent (Windows), タワータイプ = キーボード (109 キー), マウス (有線), JP1/ServerConductor/Agent (Windows)

*1: メモリーボードは、搭載必須製品です。したがって、必要なメモリーボード(純正品)を選択の上、購入願います。
 *2: 内蔵ハードディスクは、搭載必須製品です。したがって、必要な内蔵ハードディスク(純正品)を選択の上、購入願います。
 *3: 標準の RAID レベルは、RAID5 です。RAID レベル 0, 1, JBOD (RAID7), 10 を選択の場合、別途 RAID 設定サービス (SD-41A1-N10G) を購入願います。
 *4: Windows Server 2003 x64 Editions/Windows Server 2003/Windows 2000 環境にて、光磁気ディスク装置搭載時は RAID レベル JBOD (RAID7) の選択は出来ません。(「U-PA」製品はインストール時接続時も含む)
 *5: CD-ROM/DVD-ROM は、搭載必須製品です。したがって、必要なデバイスを選択の上、購入願います。
 *20: Windows Server 2003 x64 Editions 環境には、制限事項がありますので「7.2.1 構成上の注意事項」「7.1 OS 情報」「Windows Server 2003 x64 Editions プレインストールモデルの制限事項」を参照願います。

<システム装置および内蔵オプション編>

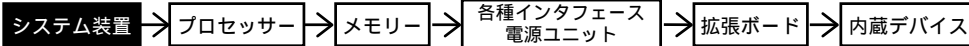

<外付けオプション編>

- ・ディスプレイ装置<タワータイプ>・外付け装置(CR80など)
- ・無停電電源装置<タワータイプ>

<ラックキャビネット編>

- ・ラックオプション品
- ・無停電電源装置<ラックタイプ>

HA8000/130W (130 AE) RAID (SCSI) おまかせ安心モデル (3年) / ラックタイプ
 [Windows Server 2003 R2, Enterprise Edition 日本語版 (25CAL 付き) プレインストールモデル]

モデル	プロセッサ	ディスプレイ コントローラ	内蔵 RAID	メモリー	CD-ROM/DVD-ROM	セット形名	希望小売価格	保守料(月額)	
								維持保守	出張修理
Windows Server 2003 R2, Enterprise Edition 日本語版 (25CAL 付き) プレインストールモデル	Xeon 5160 (3GHz/4MB) ×1CPU	Ultra320 0 7+1 コントローラ + サポ-ド SCSI 1 7+1	選択 (*2)(*3)(*4)	選択 (*1)	選択 (*5)	GSM133AE-JNNN9N1	完売しました。		
	Xeon 5080 (3.73GHz/2x2MB) ×1CPU								
	Xeon 5060 (3.20GHz/2x2MB) ×1CPU								
	Xeon 5050 (3GHz/2x2MB) ×1CPU								

HA8000/130W (130 AE) RAID (SCSI) おまかせ安心モデル (3年) / ラックタイプ
 [Windows Server 2003 R2, Standard Edition 日本語版 (5CAL 付き) プレインストールモデル]

モデル	プロセッサ	ディスプレイ コントローラ	内蔵 RAID	メモリー	CD-ROM/DVD-ROM	セット形名	希望小売価格	保守料(月額)						
								維持保守	出張修理					
Windows Server 2003 R2, Standard Edition 日本語版 (5CAL 付き) プレインストールモデル	Xeon 5160 (3GHz/4MB) ×1CPU	Ultra320 0 7+1 コントローラ + サポ-ド SCSI 1 7+1	選択 (*2)(*3)(*4)	選択 (*1)	選択 (*5)	GSL133AE-JNNN9N1	完売しました。							
										Xeon 5080 (3.73GHz/2x2MB) ×1CPU	292GB フレイ 146GB × 3: RAID5 (*3)(*4) Ultra320: 10000r/min	2GB 1GB × 2: ECC DDR2 SDRAM: 533MHz	CD-ROM (最大 24 倍速)	GSL133AE-H2L5931
											146GB フレイ 73GB × 3: RAID5 (*3)(*4) Ultra320: 10000r/min	1GB 512MB × 2: ECC DDR2 SDRAM: 533MHz		GSL133AE-H1L5931
												2GB 1GB × 2: ECC DDR2 SDRAM: 533MHz		GSL133AE-H2F5931
	1GB 512MB × 2: ECC DDR2 SDRAM: 533MHz		GSL133AE-H1F5931											
	選択 (*2)(*3)(*4)		選択 (*1)	選択 (*5)	GSL133AE-HNNN9N1									
	Xeon 5060 (3.20GHz/2x2MB) ×1CPU		292GB フレイ 146GB × 3: RAID5 (*3)(*4) Ultra320: 10000r/min	2GB 1GB × 2: ECC DDR2 SDRAM: 533MHz	CD-ROM (最大 24 倍速)	GSL133AE-G2L5931								
			146GB フレイ 73GB × 3: RAID5 (*3)(*4) Ultra320: 10000r/min	1GB 512MB × 2: ECC DDR2 SDRAM: 533MHz		GSL133AE-G1L5931								
				2GB 1GB × 2: ECC DDR2 SDRAM: 533MHz		GSL133AE-G2F5931								
			1GB 512MB × 2: ECC DDR2 SDRAM: 533MHz	GSL133AE-G1F5931										
	選択 (*2)(*3)(*4)		選択 (*1)	選択 (*5)	GSL133AE-GNNN9N1									
	Xeon 5050 (3GHz/2x2MB) ×1CPU		292GB フレイ 146GB × 3: RAID5 (*3)(*4) Ultra320: 10000r/min	2GB 1GB × 2: ECC DDR2 SDRAM: 533MHz	CD-ROM (最大 24 倍速)	GSL133AE-F2L5931								
			146GB フレイ 73GB × 3: RAID5 (*3)(*4) Ultra320: 10000r/min	1GB 512MB × 2: ECC DDR2 SDRAM: 533MHz		GSL133AE-F1L5931								
				2GB 1GB × 2: ECC DDR2 SDRAM: 533MHz		GSL133AE-F2F5931								
			1GB 512MB × 2: ECC DDR2 SDRAM: 533MHz	GSL133AE-F1F5931										
	選択 (*2)(*3)(*4)		選択 (*1)	選択 (*5)	GSL133AE-FNNN9N1									

HA8000/130W (130 AE) RAID (SCSI) おまかせ安心モデル (3年) / ラックタイプ
 [OSなしモデル]

モデル	プロセッサ	ディスプレイ コントローラ	内蔵 RAID	メモリー	CD-ROM/DVD-ROM	セット形名	希望小売価格	保守料(月額)	
								維持保守	出張修理
OSなしモデル	Xeon 5160 (3GHz/4MB) ×1CPU	Ultra320 0 7+1 コントローラ + サポ-ド SCSI 1 7+1	選択 (*2)(*3)(*4)	選択 (*1)	選択 (*5)	GSA133AE-JNNN9N0	完売しました。		
	Xeon 5080 (3.73GHz/2x2MB) ×1CPU								
	Xeon 5060 (3.20GHz/2x2MB) ×1CPU								
	Xeon 5050 (3GHz/2x2MB) ×1CPU								

各モデル共通仕様	標準搭載品	3.5 型フロッピーディスクドライブ (1.44MB/720KB), 1000BASE-Tx2
	標準添付品	ラックタイプ = JP1/ServerConductor/Agent (Windows), タワータイプ = キーボード (109 キー), マウス (有線), JP1/ServerConductor/Agent (Windows)

*1: メモリーボードは、搭載必須製品です。したがって、必要なメモリーボード(純正品)を選択の上、購入願います。
 *2: 内蔵ハードディスクは、搭載必須製品です。したがって、必要な内蔵ハードディスク(純正品)を選択の上、購入願います。
 *3: 標準の RAID レベルは、RAID5 です。RAID レベル 0, 1, JBOD (RAID7), 10 を選択の場合、別途 RAID 設定サービス (SD-41A1-N106) を購入願います。
 *4: Windows Server 2003 x64 Editions/Windows Server 2003/Windows 2000 環境にて、光磁気ディスク装置搭載時は RAID レベル JBOD (RAID7) の選択は出来ません。(U-PA プラバ イエント搭載時も含む)
 *5: CD-ROM/DVD-ROM は、搭載必須製品です。したがって、必要なデバイスを選択の上、購入願います。

<システム装置および内蔵オプション編>

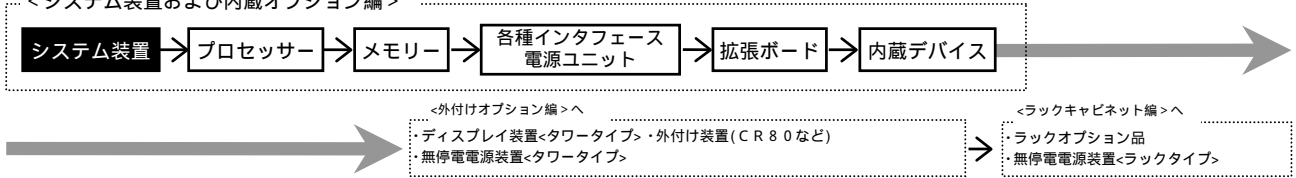

HA8000/130W (130 BE) RAID (SCSI) おまかせ安心モデル (3年) / タワータイプ
 [Windows Server 2003 R2, Enterprise x64 Edition 日本語版 (25CAL 付き) プレインストールモデル] (*20)

モデル	プロセッサ	ディスプレイ コントローラ	内蔵 RAID	メモリー	CD-ROM/DVD-ROM	セット形名	希望小売価格	保守料(月額)	
								維持保守	出張修理
Windows Server 2003 R2, Enterprise x64 Edition 日本語版 (25CAL 付き) プレインストールモデル	Xeon 5160 (3GHz/4MB) ×1CPU	Ultra320 0チャネル コントローラ* + サポーター SCSI1 1チャネル	選択 (*2)(*3)(*4)	選択 (*1)	選択 (*5)	GSM133BE-JNNN9N2	完売しました。		
	Xeon 5080 (3.73GHz/2x2MB) ×1CPU								
	Xeon 5060 (3.20GHz/2x2MB) ×1CPU								
	Xeon 5050 (3GHz/2x2MB) ×1CPU								

HA8000/130W (130 BE) RAID (SCSI) おまかせ安心モデル (3年) / タワータイプ
 [Windows Server 2003 R2, Standard x64 Edition 日本語版 (5CAL 付き) プレインストールモデル] (*20)

モデル	プロセッサ	ディスプレイ コントローラ	内蔵 RAID	メモリー	CD-ROM/DVD-ROM	セット形名	希望小売価格	保守料(月額)	
								維持保守	出張修理
Windows Server 2003 R2, Standard x64 Edition 日本語版 (5CAL 付き) プレインストールモデル	Xeon 5160 (3GHz/4MB) ×1CPU	Ultra320 0チャネル コントローラ* + サポーター SCSI1 1チャネル	選択 (*2)(*3)(*4)	選択 (*1)	選択 (*5)	GSL133BE-JNNN9N2	完売しました。		
	Xeon 5080 (3.73GHz/2x2MB) ×1CPU								
	Xeon 5060 (3.20GHz/2x2MB) ×1CPU								
	Xeon 5050 (3GHz/2x2MB) ×1CPU								

各モデル共通仕様	標準搭載品	3.5 型フルサイズディスクドライブ (1.44MB/720KB), 1000BASE-Tx2
	標準添付品	タワータイプ = JP1/ServerConductor/Agent (Windows), タワータイプ = キーボード (109 キー), マウス (有線), JP1/ServerConductor/Agent (Windows)

*1: メモリーボードは、搭載必須製品です。したがって、必要なメモリーボード(純正品)を選択の上、購入願います。
 *2: 内蔵ハードディスクは、搭載必須製品です。したがって、必要な内蔵ハードディスク(純正品)を選択の上、購入願います。
 *3: 標準の RAID レベルは、RAID5 です。RAID レベル 0, 1, JBOD (RAID7), 10 を選択の場合、別途 RAID 設定サービス (SD-41A1-N10G) を購入願います。
 *4: Windows Server 2003 x64 Editions/Windows Server 2003/Windows 2000 環境にて、光磁気ディスク装置搭載時は RAID レベル JBOD (RAID7) の選択は出来ません。(「U-PA」がデバイス接続接続時も含む)
 *5: CD-ROM/DVD-ROM は、搭載必須製品です。したがって、必要なデバイスを選択の上、購入願います。
 *20: Windows Server 2003 x64 Editions 環境には、制限事項がありますので「7. ソフトウェア構成上の注意事項」7.1 OS 情報「Windows Server 2003 x64 Editions プレインストールモデルの制限事項」を参照願います。

<システム装置および内蔵オプション編>

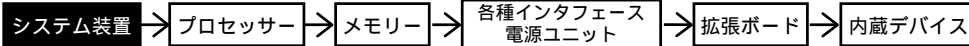

<外付けオプション編>へ

・ディスプレイ装置<タワータイプ>・外付け装置(C R 8 0 など)
・無停電電源装置<タワータイプ>

<ラックキャビネット編>へ

・ラックオプション品
・無停電電源装置<ラックタイプ>

HA8000/130W (130 BE) RAID (SCSI) おまかせ安心モデル (3年) / タワータイプ
[Windows Server 2003 R2, Enterprise Edition 日本語版 (25CAL 付き) プレインストールモデル]

モデル	プロセッサ	ディスプレイ コントローラ	内蔵 RAID	メモリー	CD-ROM/DVD-ROM	セット形名	希望小売価格	保守料(月額)	
								維持保守	出張修理
Windows Server 2003 R2, Enterprise Edition 日本語版 (25CAL 付き) プレインストールモデル	Xeon 5160 (3GHz/4MB) ×1CPU	Ultra320 0チャンネル コントローラ + マルチ SCSI 1チャンネル	選択 (*2)(*3)(*4)	選択 (*1)	選択 (*5)	GSM133BE-JN9N9N1	完売しました。		
	Xeon 5080 (3.73GHz/2x2MB) ×1CPU								
	Xeon 5060 (3.20GHz/2x2MB) ×1CPU								
	Xeon 5050 (3GHz/2x2MB) ×1CPU								

HA8000/130W (130 BE) RAID (SCSI) おまかせ安心モデル (3年) / タワータイプ
[Windows Server 2003 R2, Standard Edition 日本語版 (5CAL 付き) プレインストールモデル]

モデル	プロセッサ	ディスプレイ コントローラ	内蔵 RAID	メモリー	CD-ROM/DVD-ROM	セット形名	希望小売価格	保守料(月額)				
								維持保守	出張修理			
Windows Server 2003 R2, Standard Edition 日本語版 (5CAL 付き) プレインストールモデル	Xeon 5160 (3GHz/4MB) ×1CPU	Ultra320 0チャンネル コントローラ + マルチ SCSI 1チャンネル	選択 (*2)(*3)(*4)	選択 (*1)	選択 (*5)	CD-ROM (最大 24 倍速)	完売しました。					
										292GB フレイ 146GB × 3: RAID5 (*3)(*4) Ultra320: 10000r/min	2GB 1GB × 2: ECC DDR2 SDRAM: 533MHz	GSL133BE-H2L5931
										146GB フレイ 73GB × 3: RAID5 (*3)(*4) Ultra320: 10000r/min	1GB 512MB × 2: ECC DDR2 SDRAM: 533MHz	GSL133BE-H1L5931
											2GB 1GB × 2: ECC DDR2 SDRAM: 533MHz	GSL133BE-H2F5931
	Xeon 5080 (3.73GHz/2x2MB) ×1CPU		選択 (*2)(*3)(*4)	選択 (*1)	選択 (*5)	CD-ROM (最大 24 倍速)		GSL133BE-H1F5931				
									2GB 1GB × 2: ECC DDR2 SDRAM: 533MHz	GSL133BE-H2F5931		
									1GB 512MB × 2: ECC DDR2 SDRAM: 533MHz	GSL133BE-H1F5931		
									2GB 1GB × 2: ECC DDR2 SDRAM: 533MHz	GSL133BE-HNN9N91		
	Xeon 5060 (3.20GHz/2x2MB) ×1CPU		292GB フレイ 146GB × 3: RAID5 (*3)(*4) Ultra320: 10000r/min	2GB 1GB × 2: ECC DDR2 SDRAM: 533MHz	GSL133BE-G2L5931							
						1GB 512MB × 2: ECC DDR2 SDRAM: 533MHz		GSL133BE-G1L5931				
						2GB 1GB × 2: ECC DDR2 SDRAM: 533MHz		GSL133BE-G2F5931				
						1GB 512MB × 2: ECC DDR2 SDRAM: 533MHz		GSL133BE-G1F5931				
	Xeon 5050 (3GHz/2x2MB) ×1CPU		選択 (*2)(*3)(*4)	選択 (*1)	選択 (*5)	CD-ROM (最大 24 倍速)		GSL133BE-GNN9N91				
									292GB フレイ 146GB × 3: RAID5 (*3)(*4) Ultra320: 10000r/min	GSL133BE-F2L5931		
									146GB フレイ 73GB × 3: RAID5 (*3)(*4) Ultra320: 10000r/min	GSL133BE-F1L5931		
									2GB 1GB × 2: ECC DDR2 SDRAM: 533MHz	GSL133BE-F2F5931		
選択 (*2)(*3)(*4)	選択 (*1)	選択 (*5)	CD-ROM (最大 24 倍速)	GSL133BE-F1F5931								
					1GB 512MB × 2: ECC DDR2 SDRAM: 533MHz	GSL133BE-F1F5931						
					2GB 1GB × 2: ECC DDR2 SDRAM: 533MHz	GSL133BE-FNN9N91						
					1GB 512MB × 2: ECC DDR2 SDRAM: 533MHz	GSL133BE-FNN9N91						

HA8000/130W (130 BE) RAID (SCSI) おまかせ安心モデル (3年) / タワータイプ
[OS なしモデル]

モデル	プロセッサ	ディスプレイ コントローラ	内蔵 RAID	メモリー	CD-ROM/DVD-ROM	セット形名	希望小売価格	保守料(月額)	
								維持保守	出張修理
OS なしモデル	Xeon 5160 (3GHz/4MB) ×1CPU	Ultra320 0チャンネル コントローラ + マルチ SCSI 1チャンネル	選択 (*2)(*3)(*4)	選択 (*1)	選択 (*5)	GSA133BE-JN9N9N0	完売しました。		
	Xeon 5080 (3.73GHz/2x2MB) ×1CPU								
	Xeon 5060 (3.20GHz/2x2MB) ×1CPU								
	Xeon 5050 (3GHz/2x2MB) ×1CPU								

各モデル共通仕様	標準搭載品	3.5 型ハードディスクドライブ (1.44MB/720KB), 1000BASE-Tx2
	標準添付品	ラックタイプ = JP1/ServerConductor/Agent (Windows), タワータイプ = キーボード (109 キー), マウス (有線), JP1/ServerConductor/Agent (Windows)

*1: メモリーボードは、搭載必須製品です。したがって、必要なメモリーボード(純正品)を選択の上、購入願います。
 *2: 内蔵ハードディスクは、搭載必須製品です。したがって、必要な内蔵ハードディスク(純正品)を選択の上、購入願います。
 *3: 標準の RAID レベルは、RAID5 です。RAID レベル 0, 1, JBOD (RAID7), 10 を選択の場合、別途 RAID 設定サービス(SD-41A1-N10G)を購入願います。
 *4: Windows Server 2003 x64 Editions/Windows Server 2003/Windows 2000 環境にて、光磁気ディスク装置搭載時は RAID レベル JBOD (RAID7) の選択は出来ません。(0/1/3/5/7/10/15/16/17/18/19/20/21/22/23/24/25/26/27/28/29/30/31/32/33/34/35/36/37/38/39/40/41/42/43/44/45/46/47/48/49/50/51/52/53/54/55/56/57/58/59/60/61/62/63/64/65/66/67/68/69/70/71/72/73/74/75/76/77/78/79/80/81/82/83/84/85/86/87/88/89/90/91/92/93/94/95/96/97/98/99/100/101/102/103/104/105/106/107/108/109/110/111/112/113/114/115/116/117/118/119/120/121/122/123/124/125/126/127/128/129/130/131/132/133/134/135/136/137/138/139/140/141/142/143/144/145/146/147/148/149/150/151/152/153/154/155/156/157/158/159/160/161/162/163/164/165/166/167/168/169/170/171/172/173/174/175/176/177/178/179/180/181/182/183/184/185/186/187/188/189/190/191/192/193/194/195/196/197/198/199/200/201/202/203/204/205/206/207/208/209/210/211/212/213/214/215/216/217/218/219/220/221/222/223/224/225/226/227/228/229/230/231/232/233/234/235/236/237/238/239/240/241/242/243/244/245/246/247/248/249/250/251/252/253/254/255/256/257/258/259/260/261/262/263/264/265/266/267/268/269/270/271/272/273/274/275/276/277/278/279/280/281/282/283/284/285/286/287/288/289/290/291/292/293/294/295/296/297/298/299/300/301/302/303/304/305/306/307/308/309/310/311/312/313/314/315/316/317/318/319/320/321/322/323/324/325/326/327/328/329/330/331/332/333/334/335/336/337/338/339/340/341/342/343/344/345/346/347/348/349/350/351/352/353/354/355/356/357/358/359/360/361/362/363/364/365/366/367/368/369/370/371/372/373/374/375/376/377/378/379/380/381/382/383/384/385/386/387/388/389/390/391/392/393/394/395/396/397/398/399/400/401/402/403/404/405/406/407/408/409/410/411/412/413/414/415/416/417/418/419/420/421/422/423/424/425/426/427/428/429/430/431/432/433/434/435/436/437/438/439/440/441/442/443/444/445/446/447/448/449/450/451/452/453/454/455/456/457/458/459/460/461/462/463/464/465/466/467/468/469/470/471/472/473/474/475/476/477/478/479/480/481/482/483/484/485/486/487/488/489/490/491/492/493/494/495/496/497/498/499/500/501/502/503/504/505/506/507/508/509/510/511/512/513/514/515/516/517/518/519/520/521/522/523/524/525/526/527/528/529/530/531/532/533/534/535/536/537/538/539/540/541/542/543/544/545/546/547/548/549/550/551/552/553/554/555/556/557/558/559/560/561/562/563/564/565/566/567/568/569/570/571/572/573/574/575/576/577/578/579/580/581/582/583/584/585/586/587/588/589/590/591/592/593/594/595/596/597/598/599/600/601/602/603/604/605/606/607/608/609/610/611/612/613/614/615/616/617/618/619/620/621/622/623/624/625/626/627/628/629/630/631/632/633/634/635/636/637/638/639/640/641/642/643/644/645/646/647/648/649/650/651/652/653/654/655/656/657/658/659/660/661/662/663/664/665/666/667/668/669/670/671/672/673/674/675/676/677/678/679/680/681/682/683/684/685/686/687/688/689/690/691/692/693/694/695/696/697/698/699/700/701/702/703/704/705/706/707/708/709/710/711/712/713/714/715/716/717/718/719/720/721/722/723/724/725/726/727/728/729/730/731/732/733/734/735/736/737/738/739/740/741/742/743/744/745/746/747/748/749/750/751/752/753/754/755/756/757/758/759/760/761/762/763/764/765/766/767/768/769/770/771/772/773/774/775/776/777/778/779/780/781/782/783/784/785/786/787/788/789/790/791/792/793/794/795/796/797/798/799/800/801/802/803/804/805/806/807/808/809/810/811/812/813/814/815/816/817/818/819/820/821/822/823/824/825/826/827/828/829/830/831/832/833/834/835/836/837/838/839/840/841/842/843/844/845/846/847/848/849/850/851/852/853/854/855/856/857/858/859/860/861/862/863/864/865/866/867/868/869/870/871/872/873/874/875/876/877/878/879/880/881/882/883/884/885/886/887/888/889/890/891/892/893/894/895/896/897/898/899/900/901/902/903/904/905/906/907/908/909/910/911/912/913/914/915/916/917/918/919/920/921/922/923/924/925/926/927/928/929/930/931/932/933/934/935/936/937/938/939/940/941/942/943/944/945/946/947/948/949/950/951/952/953/954/955/956/957/958/959/960/961/962/963/964/965/966/967/968/969/970/971/972/973/974/975/976/977/978/979/980/981/982/983/984/985/986/987/988/989/990/991/992/993/994/995/996/997/998/999/1000/1001/1002/1003/1004/1005/1006/1007/1008/1009/1010/1011/1012/1013/1014/1015/1016/1017/1018/1019/1020/1021/1022/1023/1024/1025/1026/1027/1028/1029/1030/1031/1032/1033/1034/1035/1036/1037/1038/1039/1040/1041/1042/1043/1044/1045/1046/1047/1048/1049/1050/1051/1052/1053/1054/1055/1056/1057/1058/1059/1060/1061/1062/1063/1064/1065/1066/1067/1068/1069/1070/1071/1072/1073/1074/1075/1076/1077/1078/1079/1080/1081/1082/1083/1084/1085/1086/1087/1088/1089/1090/1091/1092/1093/1094/1095/1096/1097/1098/1099/1100/1101/1102/1103/1104/1105/1106/1107/1108/1109/1110/1111/1112/1113/1114/1115/1116/1117/1118/1119/1120/1121/1122/1123/1124/1125/1126/1127/1128/1129/1130/1131/1132/1133/1134/1135/1136/1137/1138/1139/1140/1141/1142/1143/1144/1145/1146/1147/1148/1149/1150/1151/1152/1153/1154/1155/1156/1157/1158/1159/1160/1161/1162/1163/1164/1165/1166/1167/1168/1169/1170/1171/1172/1173/1174/1175/1176/1177/1178/1179/1180/1181/1182/1183/1184/1185/1186/1187/1188/1189/1190/1191/1192/1193/1194/1195/1196/1197/1198/1199/1200/1201/1202/1203/1204/1205/1206/1207/1208/1209/1210/1211/1212/1213/1214/1215/1216/1217/1218/1219/1220/1221/1222/1223/1224/1225/1226/1227/1228/1229/1230/1231/1232/1233/1234/1235/1236/1237/1238/1239/1240/1241/1242/1243/1244/1245/1246/1247/1248/1249/1250/1251/1252/1253/1254/1255/1256/1257/1258/1259/1260/1261/1262/1263/1264/1265/1266/1267/1268/1269/1270/1271/1272/1273/1274/1275/1276/1277/1278/1279/1280/1281/1282/1283/1284/1285/1286/1287/1288/1289/1290/1291/1292/1293/1294/1295/1296/1297/1298/1299/1300/1301/1302/1303/1304/1305/1306/1307/1308/1309/1310/1311/1312/1313/1314/1315/1316/1317/1318/1319/1320/1321/1322/1323/1324/1325/1326/1327/1328/1329/1330/1331/1332/1333/1334/1335/1336/1337/1338/1339/1340/1341/1342/1343/1344/1345/1346/1347/1348/1349/1350/1351/1352/1353/1354/1355/1356/1357/1358/1359/1360/1361/1362/1363/1364/1365/1366/1367/1368/1369/1370/1371/1372/1373/1374/1375/1376/1377/1378/1379/1380/1381/1382/1383/1384/1385/1386/1387/1388/1389/1390/1391/1392/1393/1394/1395/1396/1397/1398/1399/1400/1401/1402/1403/1404/1405/1406/1407/1408/1409/1410/1411/1412/1413/1414/1415/1416/1417/1418/1419/1420/1421/1422/1423/1424/1425/1426/1427/1428/1429/1430/1431/1432/1433/1434/1435/1436/1437/1438/1439/1440/1441/1442/1443/1444/1445/1446/1447/1448/1449/1450/1451/1452/1453/1454/1455/1456/1457/1458/1459/1460/1461/1462/1463/1464/1465/1466/1467/1468/1469/1470/1471/1472/1473/1474/1475/1476/1477/1478/1479/1480/1481/1482/1483/1484/1485/1486/1487/1488/1489/1490/1491/1492/1493/1494/1495/1496/1497/1498/1499/1500/1501/1502/1503/1504/1505/1506/1507/1508/1509/1510/1511/1512/1513/1514/1515/1516/1517/1518/1519/1520/1521/1522/1523/1524/1525/1526/1527/1528/1529/1530/1531/1532/1533/1534/1535/1536/1537/1538/1539/1540/1541/1542/1543/1544/1545/1546/1547/1548/1549/1550/1551/1552/1553/1554/1555/1556/1557/1558/1559/1560/1561/1562/1563/1564/1565/1566/1567/1568/1569/1570/1571/1572/1573/1574/1575/1576/1577/1578/1579/1580/1581/1582/1583/1584/1585/1586/1587/1588/1589/1590/1591/1592/1593/1594/1595/1596/1597/1598/1599/1600/1601/1602/1603/1604/1605/1606/1607/1608/1609/1610/1611/1612/1613/1614/1615/1616/1617/1618/1619/1620/1621/1622/1623/1624/1625/1626/1627/1628/1629/1630/1631/1632/1633/1634/1635/1636/1637/1638/1639/1640/1641/1642/1643/1644/1645/1646/1647/1648/1649/1650/1651/1652/1653/1654/1655/1656/1657/1658/1659/1660/1661/1662/1663/1664/1665/1666/1667/1668/1669/1670/1671/1672/1673/1674/1675/1676/1677/1678/1679/1680/1681/1682/1683/1684/1685/1686/1687/1688/1689/1690/1691/1692/1693/1694/1695/1696/1697/1698/1699/1700/1701/1702/1703/1704/1705/1706/1707/1708/1709/1710/1711/1712/1713/1714/1715/1716/1717/1718/1719/1720/1721/1722/1723/1724/1725/1726/1727/1728/1729/1730/1731/1732/1733/1734/1735/1736/1737/1738/1739/1740/1741/1742/1743/1744/1745/1746/1747/1748/1749/1750/1751/1752/1753/1754/1755/1756/1757/1758/1759/1760/1761/1762/1763/1764/1765/1766/1767/1768/1769/1770/1771/1772/1773/1774/1775/1776/1777/1778/1779/1780/1781/1782/1783/1784/1785/1786/1787/1788/1789/1790/1791/1792/1793/1794/1795/1796/1797/1798/1799/1800/1801/1802/1803/1804/1805/1806/1807/1808/1809/1810/1811/1812/1813/1814/1815/1816/1817/1818/1819/1820/1821/1822/1823/1824/1825/1826/1827/1828/1829/1830/1831/1832/1833/1834/1835/1836/1837/1838/1839/1840/1841/1842/1843/1844/1845/1846/1847/1848/1849/1850/1851/1852/1853/1854/1855/1856/1857/1858/1859/1860/1861/1862/1863/1864/1865/1866/1867/1868/1869/1870/1871/1872/1873/1874/1875/1876/1877/1878/1879/1880/1881/1882/1883/1884/1885/1886/1887/1888/1889/1890/1891/1892/1893/1894/1895/1896/1897/1898/1899/1900/1901/1902/1903/1904/1905/1906/1907/1908/1909/1910/1911/1912/1913/1914/1915/1916/1917/1918/1919/1920/1921/1922/1923/1924/1925/1926/1927/1928/1929/1930/1931/1932/1933/

<システム装置および内蔵オプション編>

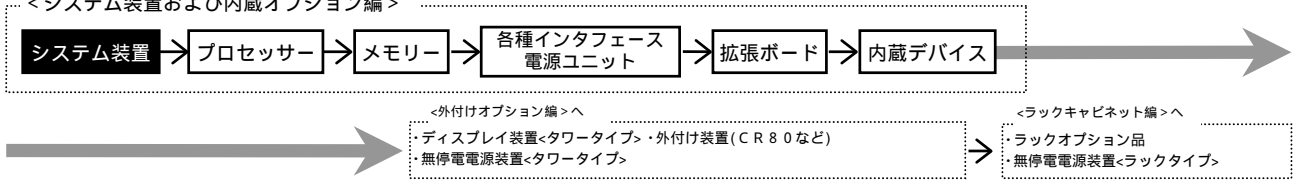

HA8000/130W (130 CE) RAID (SAS) おまかせ安心モデル (3年) / ラックタイプ
 [Windows Server 2003 R2, Enterprise x64 Edition 日本語版 (25CAL 付き) プレインストールモデル] (*20)

モデル	プロセッサ	ディスプレイコントローラ	内蔵 RAID	メモリー	CD-ROM/DVD-ROM	セット形名	希望小売価格	保守料(月額)	
								維持保守	出張修理
Windows Server 2003 R2, Enterprise x64 Edition 日本語版 (25CAL 付き) プレインストールモデル	Xeon 5160 (3GHz/4MB) ×1CPU	SAS	選択 (*2)(*8)	選択 (*1)	選択 (*5)	GSM133CE-JNNNTN2	完売しました。		
	Xeon 5080 (3.73GHz/2x2MB) ×1CPU					GSM133CE-HNNNTN2			
	Xeon 5060 (3.20GHz/2x2MB) ×1CPU					GSM133CE-GNNNTN2			
	Xeon 5050 (3GHz/2x2MB) ×1CPU					GSM133CE-FNNNTN2			

HA8000/130W (130 CE) RAID (SAS) おまかせ安心モデル (3年) / ラックタイプ
 [Windows Server 2003 R2, Standard x64 Edition 日本語版 (5CAL 付き) プレインストールモデル] (*20)

モデル	プロセッサ	ディスプレイコントローラ	内蔵 RAID	メモリー	CD-ROM/DVD-ROM	セット形名	希望小売価格	保守料(月額)	
								維持保守	出張修理
Windows Server 2003 R2, Standard x64 Edition 日本語版 (5CAL 付き) プレインストールモデル	Xeon 5160 (3GHz/4MB) ×1CPU	SAS	選択 (*2)(*8)	選択 (*1)	選択 (*5)	GSL133CE-JNNNTN2	完売しました。		
	Xeon 5080 (3.73GHz/2x2MB) ×1CPU					GSL133CE-HNNNTN2			
	Xeon 5060 (3.20GHz/2x2MB) ×1CPU					GSL133CE-GNNNTN2			
	Xeon 5050 (3GHz/2x2MB) ×1CPU					GSL133CE-FNNNTN2			

各モデル共通仕様	標準搭載品	3.5 型フルサイズドライブ (1.44MB/720KB), 1000BASE-Tx2
	標準添付品	ラックタイプ = JP1/ServerConductor/Agent (Windows), タワータイプ = キーボード (109 キー), マウス (有線), JP1/ServerConductor/Agent (Windows)

*1: メモリーボードは、搭載必須製品です。したがって、必要なメモリーボード(純正品)を選択の上、購入願います。
 *2: 内蔵ハードディスクは、搭載必須製品です。したがって、必要な内蔵ハードディスク(純正品)を選択の上、購入願います。
 *5: CD-ROM/DVD-ROM は、搭載必須製品です。したがって、必要なデバイスを選択の上、購入願います。
 *8: 標準の RAID レベルは、RAID5 です。RAID レベル 1, 10 を選択の場合、別途 RAID 設定サービス (SD-41A1-N10G) を購入願います。
 *20: Windows Server 2003 x64 Editions 環境には、制限事項がありますので「システム構成上の注意事項」「7.1 OS 情報」「Windows Server 2003 x64 Editions プレインストールモデルの制限事項」を参照願います。

<システム装置および内蔵オプション編>

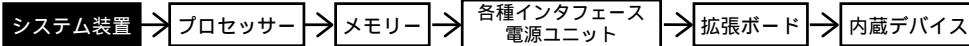

<外付けオプション編>

- ・ディスプレイ装置<タワータイプ>・外付け装置(CR80など)
- ・無停電電源装置<タワータイプ>

<ラックキャビネット編>

- ・ラックオプション品
- ・無停電電源装置<ラックタイプ>

HA8000/130W (130 CE) RAID (SAS) おまかせ安心モデル (3年) / ラックタイプ
 [Windows Server 2003 R2, Enterprise Edition 日本語版 (25CAL 付き) プレインストールモデル]

モデル	プロセッサ	ディスクレイアウト	内蔵 RAID	メモリー	CD-ROM/DVD-ROM	セット形名	希望小売価格	保守料(月額)		
								維持保守	出張修理	
Windows Server 2003 R2, Enterprise Edition 日本語版 (25CAL 付き) プレインストールモデル	Xeon 5160 (3GHz/4MB) × 1CPU	SAS	選択 (*2)(*8)	選択 (*1)	選択 (*5)	GSM133CE-JNNNTN1	完売しました。			
	Xeon 5080 (3.73GHz/2x2MB) × 1CPU									GSM133CE-HNNNTN1
	Xeon 5060 (3.20GHz/2x2MB) × 1CPU									GSM133CE-GNNNTN1
	Xeon 5050 (3GHz/2x2MB) × 1CPU									GSM133CE-FNNNTN1

HA8000/130W (130 CE) RAID (SAS) おまかせ安心モデル (3年) / ラックタイプ
 [Windows Server 2003 R2, Standard Edition 日本語版 (5CAL 付き) プレインストールモデル]

モデル	プロセッサ	ディスクレイアウト	内蔵 RAID	メモリー	CD-ROM/DVD-ROM	セット形名	希望小売価格	保守料(月額)	
								維持保守	出張修理
Windows Server 2003 R2, Standard Edition 日本語版 (5CAL 付き) プレインストールモデル	Xeon 5160 (3GHz/4MB) × 1CPU	SAS	292GB レイ 146GB × 3: RAID5 (*8) SAS:15000r/min	2GB 1GB × 2: ECC DDR2 SDRAM:533MHz	CD-ROM (最大 24 倍速)	GSL133CE-J2Z5T31	完売しました。		
			146GB レイ 73GB × 3: RAID5 (*8) SAS:15000r/min			GSL133CE-J2Y5T31			
			選択 (*2)(*8)			GSL133CE-JNNNTN1			
	Xeon 5080 (3.73GHz/2x2MB) × 1CPU		292GB レイ 146GB × 3: RAID5 (*8) SAS:15000r/min	2GB 1GB × 2: ECC DDR2 SDRAM:533MHz	CD-ROM (最大 24 倍速)	GSL133CE-H2Z5T31			
			146GB レイ 73GB × 3: RAID5 (*8) SAS:15000r/min			GSL133CE-H2Y5T31			
			選択 (*2)(*8)			GSL133CE-HNNNTN1			
	Xeon 5060 (3.20GHz/2x2MB) × 1CPU		292GB レイ 146GB × 3: RAID5 (*8) SAS:15000r/min	2GB 1GB × 2: ECC DDR2 SDRAM:533MHz	CD-ROM (最大 24 倍速)	GSL133CE-G2Z5T31			
			146GB レイ 73GB × 3: RAID5 (*8) SAS:15000r/min			GSL133CE-G2Y5T31			
			選択 (*2)(*8)			GSL133CE-GNNNTN1			
	Xeon 5050 (3GHz/2x2MB) × 1CPU		292GB レイ 146GB × 3: RAID5 (*8) SAS:15000r/min	2GB 1GB × 2: ECC DDR2 SDRAM:533MHz	CD-ROM (最大 24 倍速)	GSL133CE-F2Z5T31			
			146GB レイ 73GB × 3: RAID5 (*8) SAS:15000r/min			GSL133CE-F2Y5T31			
			選択 (*2)(*8)			GSL133CE-FNNNTN1			

HA8000/130W (130 CE) RAID (SAS) おまかせ安心モデル (3年) / ラックタイプ
 [OS なしモデル]

モデル	プロセッサ	ディスクレイアウト	内蔵 RAID	メモリー	CD-ROM/DVD-ROM	セット形名	希望小売価格	保守料(月額)	
								維持保守	出張修理
OS なしモデル	Xeon 5160 (3GHz/4MB) × 1CPU	SAS	選択 (*2)(*8)	選択 (*1)	選択 (*5)	GSA133CE-JNNNTN0	完売しました。		
	Xeon 5080 (3.73GHz/2x2MB) × 1CPU					GSA133CE-HNNNTN0			
	Xeon 5060 (3.20GHz/2x2MB) × 1CPU					GSA133CE-GNNNTN0			
	Xeon 5050 (3GHz/2x2MB) × 1CPU					GSA133CE-FNNNTN0			

各モデル共通仕様	標準搭載品	3.5 型フロッピーディスクドライブ (1.44MB/720KB), 1000BASE-Tx2
	標準添付品	ラックタイプ=JP1/ServerConductor/Agent (Windows), タワータイプ=キーボード (109 キー), マウス(ホイール付き), JP1/ServerConductor/Agent (Windows)

*1: メモリーボードは、搭載必須製品です。したがって、必要なメモリーボード(純正品)を選択の上、購入願います。
 *2: 内蔵ハードディスクは、搭載必須製品です。したがって、必要な内蔵ハードディスク(純正品)を選択の上、購入願います。
 *5: CD-ROM/DVD-ROM は、搭載必須製品です。したがって、必要なデバイスを選択の上、購入願います。
 *8: 標準の RAID レベルは、RAID5 です。RAID レベル 1, 10 を選択の場合、別途 RAID 設定サービス(SD-41A1-N106)を購入願います。

<システム装置および内蔵オプション編>

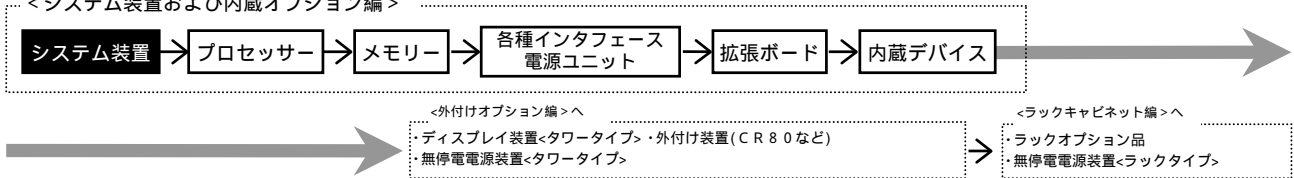

HA8000/130W (130 DE) RAID (SAS) おまかせ安心モデル (3年) / タワータイプ
 [Windows Server 2003 R2, Enterprise x64 Edition 日本語版 (25CAL 付き) プレインストールモデル] (*20)

モデル	プロセッサ	ディスプレイ コントローラ	内蔵 RAID	メモリー	CD-ROM/DVD-ROM	セット形名	希望小売価格	保守料(月額)	
								維持保守	出張修理
Windows Server 2003 R2, Enterprise x64 Edition 日本語版 (25CAL 付き) プレインストールモデル	Xeon 5160 (3GHz/4MB) ×1CPU	SAS	選択 (*2)(*8)	選択 (*1)	選択 (*5)	GSM133DE-JNNNTN2	完売しました。		
	Xeon 5080 (3.73GHz/2x2MB) ×1CPU					GSM133DE-HNNNTN2			
	Xeon 5060 (3.20GHz/2x2MB) ×1CPU					GSM133DE-GNNNTN2			
	Xeon 5050 (3GHz/2x2MB) ×1CPU					GSM133DE-FNNNTN2			

HA8000/130W (130 DE) RAID (SAS) おまかせ安心モデル (3年) / タワータイプ
 [Windows Server 2003 R2, Standard x64 Edition 日本語版 (5CAL 付き) プレインストールモデル] (*20)

モデル	プロセッサ	ディスプレイ コントローラ	内蔵 RAID	メモリー	CD-ROM/DVD-ROM	セット形名	希望小売価格	保守料(月額)	
								維持保守	出張修理
Windows Server 2003 R2, Standard x64 Edition 日本語版 (5CAL 付き) プレインストールモデル	Xeon 5160 (3GHz/4MB) ×1CPU	SAS	選択 (*2)(*8)	選択 (*1)	選択 (*5)	GSL133DE-JNNNTN2	完売しました。		
	Xeon 5080 (3.73GHz/2x2MB) ×1CPU					GSL133DE-HNNNTN2			
	Xeon 5060 (3.20GHz/2x2MB) ×1CPU					GSL133DE-GNNNTN2			
	Xeon 5050 (3GHz/2x2MB) ×1CPU					GSL133DE-FNNNTN2			

各モデル共通仕様	標準搭載品	3.5 型フルサイズドライブ (1.44MB/720KB), 1000BASE-Tx2
	標準添付品	ラックタイプ = JP1/ServerConductor/Agent (Windows), タワータイプ = キーボード (109 キー), マウス (有線), JP1/ServerConductor/Agent (Windows)

*1: メモリーボードは、搭載必須製品です。したがって、必要なメモリーボード(純正品)を選択の上、購入願います。
 *2: 内蔵ハードディスクは、搭載必須製品です。したがって、必要な内蔵ハードディスク(純正品)を選択の上、購入願います。
 *5: CD-ROM/DVD-ROM は、搭載必須製品です。したがって、必要なデバイスを選択の上、購入願います。
 *8: 標準の RAID レベルは、RAID5 です。RAID レベル 1, 10 を選択の場合、別途 RAID 設定サービス (SD-41A1-N10G) を購入願います。
 *20: Windows Server 2003 x64 Editions 環境には、制限事項がありますので「システム構成上の注意事項」「7.1 OS 情報」「Windows Server 2003 x64 Editions プレインストールモデルの制限事項」を参照願います。

<システム装置および内蔵オプション編>

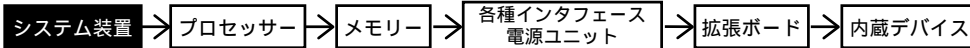

<外付けオプション編>

- ・ディスプレイ装置<タワータイプ>・外付け装置(CR80など)
- ・無停電電源装置<タワータイプ>

<ラックキャビネット編>

- ・ラックオプション品
- ・無停電電源装置<ラックタイプ>

HA8000/130W (130 DE) RAID (SAS) おまかせ安心モデル (3年) / タワータイプ
 [Windows Server 2003 R2, Enterprise Edition 日本語版 (25CAL 付き) プレインストールモデル]

モデル	プロセッサ	ディスプレイ コントローラ	内蔵 RAID	メモリー	CD-ROM/DVD-ROM	セット形名	希望小売価格	保守料(月額)		
								維持保守	出張修理	
Windows Server 2003 R2, Enterprise Edition 日本語版 (25CAL 付き) プレインストールモデル	Xeon 5160 (3GHz/4MB) ×1CPU	SAS	選択 (*2)(*8)	選択 (*1)	選択 (*5)	GSM133DE-JNNNTN1	完売しました。			
	Xeon 5080 (3.73GHz/2x2MB) ×1CPU									GSM133DE-HNNNTN1
	Xeon 5060 (3.20GHz/2x2MB) ×1CPU									GSM133DE-GNNNTN1
	Xeon 5050 (3GHz/2x2MB) ×1CPU									GSM133DE-FNNNTN1

HA8000/130W (130 DE) RAID (SAS) おまかせ安心モデル (3年) / タワータイプ
 [Windows Server 2003 R2, Standard Edition 日本語版 (5CAL 付き) プレインストールモデル]

モデル	プロセッサ	ディスプレイ コントローラ	内蔵 RAID	メモリー	CD-ROM/DVD-ROM	セット形名	希望小売価格	保守料(月額)	
								維持保守	出張修理
Windows Server 2003 R2, Standard Edition 日本語版 (5CAL 付き) プレインストールモデル	Xeon 5160 (3GHz/4MB) ×1CPU	SAS	292GB レイ 146GB × 3: RAID5 (*8) SAS:15000r/min	2GB 1GB × 2: ECC DDR2 SDRAM:533MHz	CD-ROM (最大 24 倍速)	GSL133DE-J2Z5T31	完売しました。		
			146GB レイ 73GB × 3: RAID5 (*8) SAS:15000r/min			GSL133DE-J2Y5T31			
			選択 (*2)(*8)			選択 (*1)			
	Xeon 5080 (3.73GHz/2x2MB) ×1CPU		292GB レイ 146GB × 3: RAID5 (*8) SAS:15000r/min	2GB 1GB × 2: ECC DDR2 SDRAM:533MHz	CD-ROM (最大 24 倍速)	GSL133DE-H2Z5T31			
			146GB レイ 73GB × 3: RAID5 (*8) SAS:15000r/min			GSL133DE-H2Y5T31			
			選択 (*2)(*8)			選択 (*1)			
	Xeon 5060 (3.20GHz/2x2MB) ×1CPU		292GB レイ 146GB × 3: RAID5 (*8) SAS:15000r/min	2GB 1GB × 2: ECC DDR2 SDRAM:533MHz	CD-ROM (最大 24 倍速)	GSL133DE-G2Z5T31			
			146GB レイ 73GB × 3: RAID5 (*8) SAS:15000r/min			GSL133DE-G2Y5T31			
			選択 (*2)(*8)			選択 (*1)			
	Xeon 5050 (3GHz/2x2MB) ×1CPU		292GB レイ 146GB × 3: RAID5 (*8) SAS:15000r/min	2GB 1GB × 2: ECC DDR2 SDRAM:533MHz	CD-ROM (最大 24 倍速)	GSL133DE-F2Z5T31			
			146GB レイ 73GB × 3: RAID5 (*8) SAS:15000r/min			GSL133DE-F2Y5T31			
			選択 (*2)(*8)			選択 (*1)			

HA8000/130W (130 DE) RAID (SAS) おまかせ安心モデル (3年) / タワータイプ
 [OSなしモデル]

モデル	プロセッサ	ディスプレイ コントローラ	内蔵 RAID	メモリー	CD-ROM/DVD-ROM	セット形名	希望小売価格	保守料(月額)	
								維持保守	出張修理
OSなしモデル	Xeon 5160 (3GHz/4MB) ×1CPU	SAS	選択 (*2)(*8)	選択 (*1)	選択 (*5)	GSA133DE-JNNNTN0	完売しました。		
	Xeon 5080 (3.73GHz/2x2MB) ×1CPU					GSA133DE-HNNNTN0			
	Xeon 5060 (3.20GHz/2x2MB) ×1CPU					GSA133DE-GNNNTN0			
	Xeon 5050 (3GHz/2x2MB) ×1CPU					GSA133DE-FNNNTN0			

各モデル共通仕様	標準搭載品	3.5 型フロッピーディスクドライブ (1.44MB/720KB), 1000BASE-Tx2
	標準添付品	タワータイプ=JP1/ServerConductor/Agent(Windows), タワータイプ=キーボード (109 キー), マウス(ケーブル式), JP1/ServerConductor/Agent(Windows)

- *1: メモリーボードは、搭載必須製品です。したがって、必要なメモリーボード(純正品)を選択の上、購入願います。
- *2: 内蔵ハードディスクは、搭載必須製品です。したがって、必要な内蔵ハードディスク(純正品)を選択の上、購入願います。
- *5: CD-ROM/DVD-ROM は、搭載必須製品です。したがって、必要なデバイスを選択の上、購入願います。
- *8: 標準の RAID レベルは、RAID5 です。RAID レベル 1, 10 を選択の場合、別途 RAID 設定サービス(SD-41A1-N10G)を購入願います。

<システム装置および内蔵オプション編>

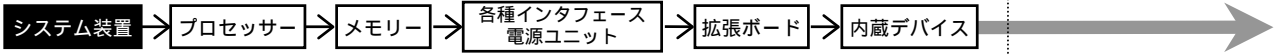

<外付けオプション編>

- ・ディスプレイ装置<タワータイプ>・外付け装置(C R 8 0 など)
- ・無停電電源装置<タワータイプ>

<ラックキャビネット編>

- ・ラックオプション品
- ・無停電電源装置<ラックタイプ>

HA8000/130W (130 AE) RAID (SCSI) モデル/ラックタイプ
[Windows Server 2003 R2, Enterprise Edition 日本語版(25CAL 付き) プレインストールモデル]

モデル	プロセッサ	ディスプレイ コントローラ	内蔵 RAID	メモリー	CD-ROM/DVD-ROM	セット形名	希望小売価格	保守料(月額)	
								維持保守	出張修理
Windows Server 2003 R2, Enterprise Edition 日本語版 (25CAL 付き) プレインストールモデル	Xeon 5160 (3GHz/4MB) ×1CPU	Ultra320 0 7+1 コントローラ + ホスト SCSI 1 7+1	選択 (*2)(*3)(*4)	選択 (*1)	選択 (*5)	GSM130AE-JNNN9N1	完売しました。		
	Xeon 5080 (3.73GHz/2x2MB) ×1CPU								
	Xeon 5060 (3.20GHz/2x2MB) ×1CPU								
	Xeon 5050 (3GHz/2x2MB) ×1CPU								

HA8000/130W (130 AE) RAID (SCSI) モデル/ラックタイプ
[Windows Server 2003 R2, Standard Edition 日本語版(5CAL 付き) プレインストールモデル]

モデル	プロセッサ	ディスプレイ コントローラ	内蔵 RAID	メモリー	CD-ROM/DVD-ROM	セット形名	希望小売価格	保守料(月額)						
								維持保守	出張修理					
Windows Server 2003 R2, Standard Edition 日本語版 (5CAL 付き) プレインストールモデル	Xeon 5160 (3GHz/4MB) ×1CPU	Ultra320 0 7+1 コントローラ + ホスト SCSI 1 7+1	選択 (*2)(*3)(*4)	選択 (*1)	選択 (*5)	GSL130AE-JNNN9N1	完売しました。							
										Xeon 5080 (3.73GHz/2x2MB) ×1CPU	292GB フレイ 146GB × 3: RAID5 (*3)(*4) Ultra320: 10000r/min	2GB 1GB × 2: ECC DDR2 SDRAM: 533MHz	CD-ROM (最大 24 倍速)	GSL130AE-H2L5931
											146GB フレイ 73GB × 3: RAID5 (*3)(*4) Ultra320: 10000r/min	1GB 512MB × 2: ECC DDR2 SDRAM: 533MHz		GSL130AE-H1L5931
												2GB 1GB × 2: ECC DDR2 SDRAM: 533MHz		GSL130AE-H2F5931
	1GB 512MB × 2: ECC DDR2 SDRAM: 533MHz		GSL130AE-H1F5931											
	選択 (*2)(*3)(*4)		選択 (*1)	選択 (*5)	GSL130AE-HNNN9N1									
	Xeon 5060 (3.20GHz/2x2MB) ×1CPU		292GB フレイ 146GB × 3: RAID5 (*3)(*4) Ultra320: 10000r/min	2GB 1GB × 2: ECC DDR2 SDRAM: 533MHz	CD-ROM (最大 24 倍速)	GSL130AE-G2L5931								
			146GB フレイ 73GB × 3: RAID5 (*3)(*4) Ultra320: 10000r/min	1GB 512MB × 2: ECC DDR2 SDRAM: 533MHz		GSL130AE-G1L5931								
				2GB 1GB × 2: ECC DDR2 SDRAM: 533MHz		GSL130AE-G2F5931								
			1GB 512MB × 2: ECC DDR2 SDRAM: 533MHz	GSL130AE-G1F5931										
	選択 (*2)(*3)(*4)		選択 (*1)	選択 (*5)	GSL130AE-GNNN9N1									
	Xeon 5050 (3GHz/2x2MB) ×1CPU		292GB フレイ 146GB × 3: RAID5 (*3)(*4) Ultra320: 10000r/min	2GB 1GB × 2: ECC DDR2 SDRAM: 533MHz	CD-ROM (最大 24 倍速)	GSL130AE-F2L5931								
			146GB フレイ 73GB × 3: RAID5 (*3)(*4) Ultra320: 10000r/min	1GB 512MB × 2: ECC DDR2 SDRAM: 533MHz		GSL130AE-F1L5931								
				2GB 1GB × 2: ECC DDR2 SDRAM: 533MHz		GSL130AE-F2F5931								
			1GB 512MB × 2: ECC DDR2 SDRAM: 533MHz	GSL130AE-F1F5931										
	選択 (*2)(*3)(*4)		選択 (*1)	選択 (*5)	GSL130AE-FNNN9N1									

HA8000/130W (130 AE) RAID (SCSI) モデル/ラックタイプ
[OSなしモデル]

モデル	プロセッサ	ディスプレイ コントローラ	内蔵 RAID	メモリー	CD-ROM/DVD-ROM	セット形名	希望小売価格	保守料(月額)	
								維持保守	出張修理
OSなしモデル	Xeon 5160 (3GHz/4MB) ×1CPU	Ultra320 0 7+1 コントローラ + ホスト SCSI 1 7+1	選択 (*2)(*3)(*4)	選択 (*1)	選択 (*5)	GSA130AE-JNNN9N0	完売しました。		
	Xeon 5080 (3.73GHz/2x2MB) ×1CPU								
	Xeon 5060 (3.20GHz/2x2MB) ×1CPU								
	Xeon 5050 (3GHz/2x2MB) ×1CPU								

各モデル共通仕様	標準搭載品	3.5 型フロッピーディスクドライブ(1.44MB/720KB), 1000BASE-Tx2
	標準添付品	ラックタイプ = JP1/ServerConductor/Agent(Windows), タワータイプ = キーボード(109キ), マウス(有線), JP1/ServerConductor/Agent(Windows)

- *1: メモリーボードは、搭載必須製品です。したがって、必要なメモリーボード(純正品)を選択の上、購入願います。
- *2: 内蔵ハードディスクは、搭載必須製品です。したがって、必要な内蔵ハードディスク(純正品)を選択の上、購入願います。
- *3: 標準の RAID レベルは、RAID5 です。RAID レベル 0, 1, JBOD (RAID7), 10 を選択の場合、別途 RAID 設定サービス(SD-41A1-N106)を購入願います。
- *4: Windows Server 2003 x64 Editions/Windows Server 2003/Windows 2000 環境にて、光磁気ディスク装置搭載時は RAID レベル JBOD (RAID7) の選択は出来ません。(U-PA プラバ イエント搭載時も含む)
- *5: CD-ROM/DVD-ROM は、搭載必須製品です。したがって、必要なデバイスを選択の上、購入願います。

<システム装置および内蔵オプション編>

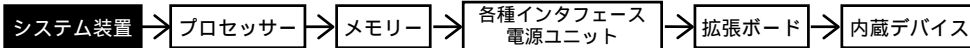

<外付けオプション編>へ

・ディスプレイ装置<タワータイプ>・外付け装置(C R 8 0 など)
・無停電電源装置<タワータイプ>

<ラックキャビネット編>へ

・ラックオプション品
・無停電電源装置<ラックタイプ>

HA8000/130W (130 BE) RAID (SCSI) モデル/タワータイプ
[Windows Server 2003 R2, Enterprise Edition 日本語版(25CAL 付き) プレインストールモデル]

モデル	プロセッサ	ディスプレイ コントローラ	内蔵 RAID	メモリー	CD-ROM/DVD-ROM	セット形名	希望小売価格	保守料(月額)	
								維持保守	出張修理
Windows Server 2003 R2, Enterprise Edition 日本語版 (25CAL 付き) プレインストールモデル	Xeon 5160 (3GHz/4MB) ×1CPU	Ultra320 0チャネル コントローラ + マザーボード SCSI 1チャネル	選択 (*2)(*3)(*4)	選択 (*1)	選択 (*5)	GSM130BE-JN9N9N1	完売しました。		
	Xeon 5080 (3.73GHz/2x2MB) ×1CPU								
	Xeon 5060 (3.20GHz/2x2MB) ×1CPU								
	Xeon 5050 (3GHz/2x2MB) ×1CPU								

HA8000/130W (130 BE) RAID (SCSI) モデル/タワータイプ
[Windows Server 2003 R2, Standard Edition 日本語版(5CAL 付き) プレインストールモデル]

モデル	プロセッサ	ディスプレイ コントローラ	内蔵 RAID	メモリー	CD-ROM/DVD-ROM	セット形名	希望小売価格	保守料(月額)				
								維持保守	出張修理			
Windows Server 2003 R2, Standard Edition 日本語版 (5CAL 付き) プレインストールモデル	Xeon 5160 (3GHz/4MB) ×1CPU	Ultra320 0チャネル コントローラ + マザーボード SCSI 1チャネル	選択 (*2)(*3)(*4)	選択 (*1)	選択 (*5)	CD-ROM (最大 24 倍速)	GSL130BE-JN9N9N1	完売しました。				
										292GB フレイ 146GB × 3: RAID5 (*3)(*4) Ultra320: 10000r/min	2GB 1GB × 2: ECC DDR2 SDRAM: 533MHz	GSL130BE-H2L5931
											1GB 512MB × 2: ECC DDR2 SDRAM: 533MHz	GSL130BE-H1L5931
										146GB フレイ 73GB × 3: RAID5 (*3)(*4) Ultra320: 10000r/min	2GB 1GB × 2: ECC DDR2 SDRAM: 533MHz	GSL130BE-H2F5931
	1GB 512MB × 2: ECC DDR2 SDRAM: 533MHz		GSL130BE-H1F5931									
	Xeon 5080 (3.73GHz/2x2MB) ×1CPU		選択 (*2)(*3)(*4)	選択 (*1)	選択 (*5)	GSL130BE-HN9N9N1						
							292GB フレイ 146GB × 3: RAID5 (*3)(*4) Ultra320: 10000r/min	2GB 1GB × 2: ECC DDR2 SDRAM: 533MHz	GSL130BE-G2L5931			
								1GB 512MB × 2: ECC DDR2 SDRAM: 533MHz	GSL130BE-G1L5931			
							146GB フレイ 73GB × 3: RAID5 (*3)(*4) Ultra320: 10000r/min	2GB 1GB × 2: ECC DDR2 SDRAM: 533MHz	GSL130BE-G2F5931			
	1GB 512MB × 2: ECC DDR2 SDRAM: 533MHz		GSL130BE-G1F5931									
	Xeon 5060 (3.20GHz/2x2MB) ×1CPU		選択 (*2)(*3)(*4)	選択 (*1)	選択 (*5)	GSL130BE-GN9N9N1						
							292GB フレイ 146GB × 3: RAID5 (*3)(*4) Ultra320: 10000r/min	2GB 1GB × 2: ECC DDR2 SDRAM: 533MHz	GSL130BE-F2L5931			
								1GB 512MB × 2: ECC DDR2 SDRAM: 533MHz	GSL130BE-F1L5931			
							146GB フレイ 73GB × 3: RAID5 (*3)(*4) Ultra320: 10000r/min	2GB 1GB × 2: ECC DDR2 SDRAM: 533MHz	GSL130BE-F2F5931			
	1GB 512MB × 2: ECC DDR2 SDRAM: 533MHz		GSL130BE-F1F5931									
	Xeon 5050 (3GHz/2x2MB) ×1CPU		選択 (*2)(*3)(*4)	選択 (*1)	選択 (*5)	GSL130BE-FN9N9N1						

HA8000/130W (130 BE) RAID (SCSI) モデル/タワータイプ
[OSなしモデル]

モデル	プロセッサ	ディスプレイ コントローラ	内蔵 RAID	メモリー	CD-ROM/DVD-ROM	セット形名	希望小売価格	保守料(月額)	
								維持保守	出張修理
OSなしモデル	Xeon 5160 (3GHz/4MB) ×1CPU	Ultra320 0チャネル コントローラ + マザーボード SCSI 1チャネル	選択 (*2)(*3)(*4)	選択 (*1)	選択 (*5)	GSA130BE-JN9N9N0	完売しました。		
	Xeon 5080 (3.73GHz/2x2MB) ×1CPU								
	Xeon 5060 (3.20GHz/2x2MB) ×1CPU								
	Xeon 5050 (3GHz/2x2MB) ×1CPU								

各モデル共通仕様	標準搭載品	3.5 型フロッピーディスクドライブ (1.44MB/720KB), 1000BASE-Tx2
	標準添付品	ラックタイプ = JP1/ServerConductor/Agent (Windows), タワータイプ = キーボード (109 キー), マウス (有線), JP1/ServerConductor/Agent (Windows)

*1: メモリーボードは、搭載必須製品です。したがって、必要なメモリーボード(純正品)を選択の上、購入願います。
 *2: 内蔵ハードディスクは、搭載必須製品です。したがって、必要な内蔵ハードディスク(純正品)を選択の上、購入願います。
 *3: 標準の RAID レベルは、RAID5 です。RAID レベル 0, 1, JBOD (RAID7), 10 を選択の場合、別途 RAID 設定サービス(SD-41A1-N10G)を購入願います。
 *4: Windows Server 2003 x64 Editions/Windows Server 2003/Windows 2000 環境にて、光磁気ディスク装置搭載時は RAID レベル JBOD (RAID7) の選択は出来ません。(0/1/3/5/10/15/16/17/18/19/20/21/22/23/24/25/26/27/28/29/30/31/32/33/34/35/36/37/38/39/40/41/42/43/44/45/46/47/48/49/50/51/52/53/54/55/56/57/58/59/60/61/62/63/64/65/66/67/68/69/70/71/72/73/74/75/76/77/78/79/80/81/82/83/84/85/86/87/88/89/90/91/92/93/94/95/96/97/98/99/100/101/102/103/104/105/106/107/108/109/110/111/112/113/114/115/116/117/118/119/120/121/122/123/124/125/126/127/128/129/130/131/132/133/134/135/136/137/138/139/140/141/142/143/144/145/146/147/148/149/150/151/152/153/154/155/156/157/158/159/160/161/162/163/164/165/166/167/168/169/170/171/172/173/174/175/176/177/178/179/180/181/182/183/184/185/186/187/188/189/190/191/192/193/194/195/196/197/198/199/200/201/202/203/204/205/206/207/208/209/210/211/212/213/214/215/216/217/218/219/220/221/222/223/224/225/226/227/228/229/230/231/232/233/234/235/236/237/238/239/240/241/242/243/244/245/246/247/248/249/250/251/252/253/254/255/256/257/258/259/260/261/262/263/264/265/266/267/268/269/270/271/272/273/274/275/276/277/278/279/280/281/282/283/284/285/286/287/288/289/290/291/292/293/294/295/296/297/298/299/300/301/302/303/304/305/306/307/308/309/310/311/312/313/314/315/316/317/318/319/320/321/322/323/324/325/326/327/328/329/330/331/332/333/334/335/336/337/338/339/340/341/342/343/344/345/346/347/348/349/350/351/352/353/354/355/356/357/358/359/360/361/362/363/364/365/366/367/368/369/370/371/372/373/374/375/376/377/378/379/380/381/382/383/384/385/386/387/388/389/390/391/392/393/394/395/396/397/398/399/400/401/402/403/404/405/406/407/408/409/410/411/412/413/414/415/416/417/418/419/420/421/422/423/424/425/426/427/428/429/430/431/432/433/434/435/436/437/438/439/440/441/442/443/444/445/446/447/448/449/450/451/452/453/454/455/456/457/458/459/460/461/462/463/464/465/466/467/468/469/470/471/472/473/474/475/476/477/478/479/480/481/482/483/484/485/486/487/488/489/490/491/492/493/494/495/496/497/498/499/500/501/502/503/504/505/506/507/508/509/510/511/512/513/514/515/516/517/518/519/520/521/522/523/524/525/526/527/528/529/530/531/532/533/534/535/536/537/538/539/540/541/542/543/544/545/546/547/548/549/550/551/552/553/554/555/556/557/558/559/560/561/562/563/564/565/566/567/568/569/570/571/572/573/574/575/576/577/578/579/580/581/582/583/584/585/586/587/588/589/590/591/592/593/594/595/596/597/598/599/600/601/602/603/604/605/606/607/608/609/610/611/612/613/614/615/616/617/618/619/620/621/622/623/624/625/626/627/628/629/630/631/632/633/634/635/636/637/638/639/640/641/642/643/644/645/646/647/648/649/650/651/652/653/654/655/656/657/658/659/660/661/662/663/664/665/666/667/668/669/670/671/672/673/674/675/676/677/678/679/680/681/682/683/684/685/686/687/688/689/690/691/692/693/694/695/696/697/698/699/700/701/702/703/704/705/706/707/708/709/710/711/712/713/714/715/716/717/718/719/720/721/722/723/724/725/726/727/728/729/730/731/732/733/734/735/736/737/738/739/740/741/742/743/744/745/746/747/748/749/750/751/752/753/754/755/756/757/758/759/760/761/762/763/764/765/766/767/768/769/770/771/772/773/774/775/776/777/778/779/780/781/782/783/784/785/786/787/788/789/790/791/792/793/794/795/796/797/798/799/800/801/802/803/804/805/806/807/808/809/810/811/812/813/814/815/816/817/818/819/820/821/822/823/824/825/826/827/828/829/830/831/832/833/834/835/836/837/838/839/840/841/842/843/844/845/846/847/848/849/850/851/852/853/854/855/856/857/858/859/860/861/862/863/864/865/866/867/868/869/870/871/872/873/874/875/876/877/878/879/880/881/882/883/884/885/886/887/888/889/890/891/892/893/894/895/896/897/898/899/900/901/902/903/904/905/906/907/908/909/910/911/912/913/914/915/916/917/918/919/920/921/922/923/924/925/926/927/928/929/930/931/932/933/934/935/936/937/938/939/940/941/942/943/944/945/946/947/948/949/950/951/952/953/954/955/956/957/958/959/960/961/962/963/964/965/966/967/968/969/970/971/972/973/974/975/976/977/978/979/980/981/982/983/984/985/986/987/988/989/990/991/992/993/994/995/996/997/998/999/1000/1001/1002/1003/1004/1005/1006/1007/1008/1009/1010/1011/1012/1013/1014/1015/1016/1017/1018/1019/1020/1021/1022/1023/1024/1025/1026/1027/1028/1029/1030/1031/1032/1033/1034/1035/1036/1037/1038/1039/1040/1041/1042/1043/1044/1045/1046/1047/1048/1049/1050/1051/1052/1053/1054/1055/1056/1057/1058/1059/1060/1061/1062/1063/1064/1065/1066/1067/1068/1069/1070/1071/1072/1073/1074/1075/1076/1077/1078/1079/1080/1081/1082/1083/1084/1085/1086/1087/1088/1089/1090/1091/1092/1093/1094/1095/1096/1097/1098/1099/1100/1101/1102/1103/1104/1105/1106/1107/1108/1109/1110/1111/1112/1113/1114/1115/1116/1117/1118/1119/1120/1121/1122/1123/1124/1125/1126/1127/1128/1129/1130/1131/1132/1133/1134/1135/1136/1137/1138/1139/1140/1141/1142/1143/1144/1145/1146/1147/1148/1149/1150/1151/1152/1153/1154/1155/1156/1157/1158/1159/1160/1161/1162/1163/1164/1165/1166/1167/1168/1169/1170/1171/1172/1173/1174/1175/1176/1177/1178/1179/1180/1181/1182/1183/1184/1185/1186/1187/1188/1189/1190/1191/1192/1193/1194/1195/1196/1197/1198/1199/1200/1201/1202/1203/1204/1205/1206/1207/1208/1209/1210/1211/1212/1213/1214/1215/1216/1217/1218/1219/1220/1221/1222/1223/1224/1225/1226/1227/1228/1229/1230/1231/1232/1233/1234/1235/1236/1237/1238/1239/1240/1241/1242/1243/1244/1245/1246/1247/1248/1249/1250/1251/1252/1253/1254/1255/1256/1257/1258/1259/1260/1261/1262/1263/1264/1265/1266/1267/1268/1269/1270/1271/1272/1273/1274/1275/1276/1277/1278/1279/1280/1281/1282/1283/1284/1285/1286/1287/1288/1289/1290/1291/1292/1293/1294/1295/1296/1297/1298/1299/1300/1301/1302/1303/1304/1305/1306/1307/1308/1309/1310/1311/1312/1313/1314/1315/1316/1317/1318/1319/1320/1321/1322/1323/1324/1325/1326/1327/1328/1329/1330/1331/1332/1333/1334/1335/1336/1337/1338/1339/1340/1341/1342/1343/1344/1345/1346/1347/1348/1349/1350/1351/1352/1353/1354/1355/1356/1357/1358/1359/1360/1361/1362/1363/1364/1365/1366/1367/1368/1369/1370/1371/1372/1373/1374/1375/1376/1377/1378/1379/1380/1381/1382/1383/1384/1385/1386/1387/1388/1389/1390/1391/1392/1393/1394/1395/1396/1397/1398/1399/1400/1401/1402/1403/1404/1405/1406/1407/1408/1409/1410/1411/1412/1413/1414/1415/1416/1417/1418/1419/1420/1421/1422/1423/1424/1425/1426/1427/1428/1429/1430/1431/1432/1433/1434/1435/1436/1437/1438/1439/1440/1441/1442/1443/1444/1445/1446/1447/1448/1449/1450/1451/1452/1453/1454/1455/1456/1457/1458/1459/1460/1461/1462/1463/1464/1465/1466/1467/1468/1469/1470/1471/1472/1473/1474/1475/1476/1477/1478/1479/1480/1481/1482/1483/1484/1485/1486/1487/1488/1489/1490/1491/1492/1493/1494/1495/1496/1497/1498/1499/1500/1501/1502/1503/1504/1505/1506/1507/1508/1509/1510/1511/1512/1513/1514/1515/1516/1517/1518/1519/1520/1521/1522/1523/1524/1525/1526/1527/1528/1529/1530/1531/1532/1533/1534/1535/1536/1537/1538/1539/1540/1541/1542/1543/1544/1545/1546/1547/1548/1549/1550/1551/1552/1553/1554/1555/1556/1557/1558/1559/1560/1561/1562/1563/1564/1565/1566/1567/1568/1569/1570/1571/1572/1573/1574/1575/1576/1577/1578/1579/1580/1581/1582/1583/1584/1585/1586/1587/1588/1589/1590/1591/1592/1593/1594/1595/1596/1597/1598/1599/1600/1601/1602/1603/1604/1605/1606/1607/1608/1609/1610/1611/1612/1613/1614/1615/1616/1617/1618/1619/1620/1621/1622/1623/1624/1625/1626/1627/1628/1629/1630/1631/1632/1633/1634/1635/1636/1637/1638/1639/1640/1641/1642/1643/1644/1645/1646/1647/1648/1649/1650/1651/1652/1653/1654/1655/1656/1657/1658/1659/1660/1661/1662/1663/1664/1665/1666/1667/1668/1669/1670/1671/1672/1673/1674/1675/1676/1677/1678/1679/1680/1681/1682/1683/1684/1685/1686/1687/1688/1689/1690/1691/1692/1693/1694/1695/1696/1697/1698/1699/1700/1701/1702/1703/1704/1705/1706/1707/1708/1709/1710/1711/1712/1713/1714/1715/1716/1717/1718/1719/1720/1721/1722/1723/1724/1725/1726/1727/1728/1729/1730/1731/1732/1733/1734/1735/1736/1737/1738/1739/1740/1741/1742/1743/1744/1745/1746/1747/1748/1749/1750/1751/1752/1753/1754/1755/1756/1757/1758/1759/1760/1761/1762/1763/1764/1765/1766/1767/1768/1769/1770/1771/1772/1773/1774/1775/1776/1777/1778/1779/1780/1781/1782/1783/1784/1785/1786/1787/1788/1789/1790/1791/1792/1793/1794/1795/1796/1797/1798/1799/1800/1801/1802/1803/1804/1805/1806/1807/1808/1809/1810/1811/1812/1813/1814/1815/1816/1817/1818/1819/1820/1821/1822/1823/1824/1825/1826/1827/1828/1829/1830/1831/1832/1833/1834/1835/1836/1837/1838/1839/1840/1841/1842/1843/1844/1845/1846/1847/1848/1849/1850/1851/1852/1853/1854/1855/1856/1857/1858/1859/1860/1861/1862/1863/1864/1865/1866/1867/1868/1869/1870/1871/1872/1873/1874/1875/1876/1877/1878/1879/1880/1881/1882/1883/1884/1885/1886/1887/1888/1889/1890/1891/1892/1893/1894/1895/1896/1897/1898/1899/1900/1901/1902/1903/1904/1905/1906/1907/1908/1909/1910/1911/1912/1913/1914/1915/1916/1917/1918/1919/1920/1921/1922/1923/1924/1925/1926/1927/1928/1929/1930/1931/1932/1933/1934/1935/1936/1937/1938/1939/1940/1941/1942/1943/1944/1945/1946/1947/1948/1949/1950/1951/1952/1953/1954/1955/1956/1957/1958/1959/1960/1961/1962/1963/1964/1965/1

<システム装置および内蔵オプション編>

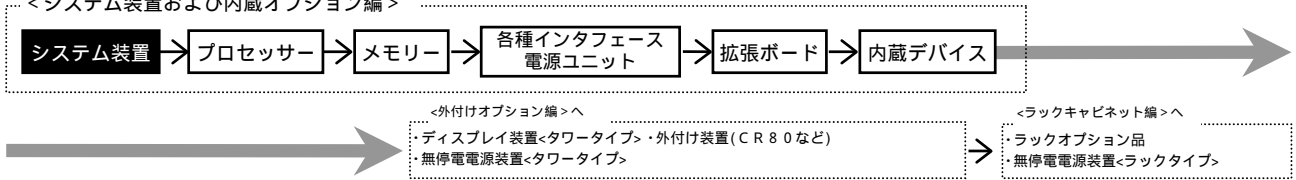

HA8000/130W (130 CE) RAID (SAS) モデル/ラックタイプ

[Windows Server 2003 R2, Enterprise x64 Edition 日本語版 (25CAL 付き) プレインストールモデル] (*20)

モデル	プロセッサ	ディスプレイコントローラ	内蔵 RAID	メモリー	CD-ROM/DVD-ROM	セット形名	希望小売価格	保守料(月額)	
								維持保守	出張修理
Windows Server 2003 R2, Enterprise x64 Edition 日本語版 (25CAL 付き) プレインストールモデル	Xeon 5160 (3GHz/4MB) ×1CPU	SAS	選択 (*2)(*8)	選択 (*1)	選択 (*5)	GSM130CE-JNNNTN2	完売しました。		
	Xeon 5080 (3.73GHz/2x2MB) ×1CPU					GSM130CE-HNNNTN2			
	Xeon 5060 (3.20GHz/2x2MB) ×1CPU					GSM130CE-GNNNTN2			
	Xeon 5050 (3GHz/2x2MB) ×1CPU					GSM130CE-FNNNTN2			

HA8000/130W (130 CE) RAID (SAS) モデル/ラックタイプ

[Windows Server 2003 R2, Standard x64 Edition 日本語版 (5CAL 付き) プレインストールモデル] (*20)

モデル	プロセッサ	ディスプレイコントローラ	内蔵 RAID	メモリー	CD-ROM/DVD-ROM	セット形名	希望小売価格	保守料(月額)	
								維持保守	出張修理
Windows Server 2003 R2, Standard x64 Edition 日本語版 (5CAL 付き) プレインストールモデル	Xeon 5160 (3GHz/4MB) ×1CPU	SAS	選択 (*2)(*8)	選択 (*1)	選択 (*5)	GSL130CE-JNNNTN2	完売しました。		
	Xeon 5080 (3.73GHz/2x2MB) ×1CPU					GSL130CE-HNNNTN2			
	Xeon 5060 (3.20GHz/2x2MB) ×1CPU					GSL130CE-GNNNTN2			
	Xeon 5050 (3GHz/2x2MB) ×1CPU					GSL130CE-FNNNTN2			

各モデル共通仕様	標準搭載品	3.5 型フルサイズドライブ (1.44MB/720KB), 1000BASE-Tx2
	標準添付品	ラックタイプ =JP1/ServerConductor/Agent(Windows), タワータイプ =キボート (109 キー), マウス(有線), JP1/ServerConductor/Agent(Windows)

*1: メモリーボードは、搭載必須製品です。したがって、必要なメモリーボード(純正品)を選択の上、購入願います。
 *2: 内蔵ハードディスクは、搭載必須製品です。したがって、必要な内蔵ハードディスク(純正品)を選択の上、購入願います。
 *5: CD-ROM/DVD-ROM は、搭載必須製品です。したがって、必要なデバイスを選択の上、購入願います。
 *8: 標準の RAID レベルは、RAID5 です。RAID レベル 1, 10 を選択の場合、別途 RAID 設定サービス (SD-41A1-N10G) を購入願います。
 *20: Windows Server 2003 x64 Editions 環境には、制限事項がありますので「システム構成上の注意事項」「7.1 OS 情報」「Windows Server 2003 x64 Editions プレインストールモデルの制限事項」を参照願います。

<システム装置および内蔵オプション編>

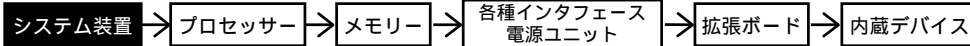

<外付けオプション編>

- ・ディスプレイ装置<タワータイプ>・外付け装置(CR80など)
- ・無停電電源装置<タワータイプ>

<ラックキャビネット編>

- ・ラックオプション品
- ・無停電電源装置<ラックタイプ>

HA8000/130W (130 CE) RAID (SAS) モデル/ラックタイプ

[Windows Server 2003 R2, Enterprise Edition 日本語版(25CAL 付き) プレインストールモデル]

モデル	プロセッサ	ディスプレイ コントローラ	内蔵 RAID	メモリー	CD-ROM/DVD-ROM	セット形名	希望小売価格	保守料(月額)	
								維持保守	出張修理
Windows Server 2003 R2, Enterprise Edition 日本語版 (25CAL 付き) プレインストールモデル	Xeon 5160 (3GHz/4MB) ×1CPU	SAS	選択 (*2)(*8)	選択 (*1)	選択 (*5)	GSM130CE-JNNNTN1	完売しました。		
	Xeon 5080 (3.73GHz/2x2MB) ×1CPU					GSM130CE-HNNNTN1			
	Xeon 5060 (3.20GHz/2x2MB) ×1CPU					GSM130CE-GNNNTN1			
	Xeon 5050 (3GHz/2x2MB) ×1CPU					GSM130CE-FNNNTN1			

HA8000/130W (130 CE) RAID (SAS) モデル/ラックタイプ

[Windows Server 2003 R2, Standard Edition 日本語版(5CAL 付き) プレインストールモデル]

モデル	プロセッサ	ディスプレイ コントローラ	内蔵 RAID	メモリー	CD-ROM/DVD-ROM	セット形名	希望小売価格	保守料(月額)	
								維持保守	出張修理
Windows Server 2003 R2, Standard Edition 日本語版 (5CAL 付き) プレインストールモデル	Xeon 5160 (3GHz/4MB) ×1CPU	SAS	292GB トレイ 146GB × 3: RAID5 (*8) SAS:15000r/min	2GB 1GB × 2: ECC DDR2 SDRAM:533MHz	CD-ROM (最大 24 倍速)	GSL130CE-J2Z5T31	完売しました。		
			146GB トレイ 73GB × 3: RAID5 (*8) SAS:15000r/min			GSL130CE-J2Y5T31			
			選択 (*2)(*8)			選択 (*1)			
	Xeon 5080 (3.73GHz/2x2MB) ×1CPU		292GB トレイ 146GB × 3: RAID5 (*8) SAS:15000r/min	2GB 1GB × 2: ECC DDR2 SDRAM:533MHz	CD-ROM (最大 24 倍速)	GSL130CE-H2Z5T31			
			146GB トレイ 73GB × 3: RAID5 (*8) SAS:15000r/min			GSL130CE-H2Y5T31			
			選択 (*2)(*8)			選択 (*1)			
	Xeon 5060 (3.20GHz/2x2MB) ×1CPU		292GB トレイ 146GB × 3: RAID5 (*8) SAS:15000r/min	2GB 1GB × 2: ECC DDR2 SDRAM:533MHz	CD-ROM (最大 24 倍速)	GSL130CE-G2Z5T31			
			146GB トレイ 73GB × 3: RAID5 (*8) SAS:15000r/min			GSL130CE-G2Y5T31			
			選択 (*2)(*8)			選択 (*1)			
	Xeon 5050 (3GHz/2x2MB) ×1CPU		292GB トレイ 146GB × 3: RAID5 (*8) SAS:15000r/min	2GB 1GB × 2: ECC DDR2 SDRAM:533MHz	CD-ROM (最大 24 倍速)	GSL130CE-F2Z5T31			
			146GB トレイ 73GB × 3: RAID5 (*8) SAS:15000r/min			GSL130CE-F2Y5T31			
			選択 (*2)(*8)			選択 (*1)			

HA8000/130W (130 CE) RAID (SAS) モデル/ラックタイプ

[OS なしモデル]

モデル	プロセッサ	ディスプレイ コントローラ	内蔵 RAID	メモリー	CD-ROM/DVD-ROM	セット形名	希望小売価格	保守料(月額)	
								維持保守	出張修理
OS なしモデル	Xeon 5160 (3GHz/4MB) ×1CPU	SAS	選択 (*2)(*8)	選択 (*1)	選択 (*5)	GSA130CE-JNNNTN0	完売しました。		
	Xeon 5080 (3.73GHz/2x2MB) ×1CPU					GSA130CE-HNNNTN0			
	Xeon 5060 (3.20GHz/2x2MB) ×1CPU					GSA130CE-GNNNTN0			
	Xeon 5050 (3GHz/2x2MB) ×1CPU					GSA130CE-FNNNTN0			

各モデル共通仕様

標準搭載品	3.5 型フロッピーディスクドライブ (1.44MB/720KB), 1000BASE-Tx2
標準添付品	ラックタイプ=JP1/ServerConductor/Agent(Windows), タワータイプ=キーボード (109 キー), マウス(ケーブル式), JP1/ServerConductor/Agent(Windows)

- *1: メモリーボードは、搭載必須製品です。したがって、必要なメモリーボード(純正品)を選択の上、購入願います。
- *2: 内蔵ハードディスクは、搭載必須製品です。したがって、必要な内蔵ハードディスク(純正品)を選択の上、購入願います。
- *5: CD-ROM/DVD-ROM は、搭載必須製品です。したがって、必要なデバイスを選択の上、購入願います。
- *8: 標準の RAID レベルは、RAID5 です。RAID レベル 1, 10 を選択の場合、別途 RAID 設定サービス(SD-41A1-N106)を購入願います。

<システム装置および内蔵オプション編>

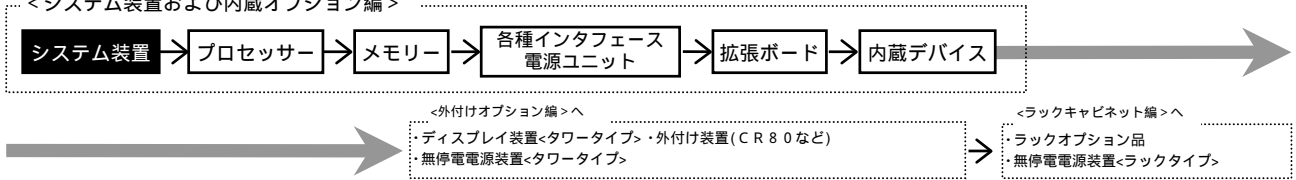

HA8000/130W (130 DE) RAID (SAS) モデル/タワータイプ

[Windows Server 2003 R2, Enterprise x64 Edition 日本語版 (25CAL 付き) プレインストールモデル] (*20)

モデル	プロセッサ	ディスプレイコントローラ	内蔵 RAID	メモリー	CD-ROM/DVD-ROM	セット形名	希望小売価格	保守料(月額)	
								維持保守	出張修理
Windows Server 2003 R2, Enterprise x64 Edition 日本語版 (25CAL 付き) プレインストールモデル	Xeon 5160 (3GHz/4MB) ×1CPU	SAS	選択 (*2)(*8)	選択 (*1)	選択 (*5)	GSM130DE-JNNNTN2	完売しました。		
	Xeon 5080 (3.73GHz/2x2MB) ×1CPU					GSM130DE-HNNNTN2			
	Xeon 5060 (3.20GHz/2x2MB) ×1CPU					GSM130DE-GNNNTN2			
	Xeon 5050 (3GHz/2x2MB) ×1CPU					GSM130DE-FNNNTN2			

HA8000/130W (130 DE) RAID (SAS) モデル/タワータイプ

[Windows Server 2003 R2, Standard x64 Edition 日本語版 (5CAL 付き) プレインストールモデル] (*20)

モデル	プロセッサ	ディスプレイコントローラ	内蔵 RAID	メモリー	CD-ROM/DVD-ROM	セット形名	希望小売価格	保守料(月額)	
								維持保守	出張修理
Windows Server 2003 R2, Standard x64 Edition 日本語版 (5CAL 付き) プレインストールモデル	Xeon 5160 (3GHz/4MB) ×1CPU	SAS	選択 (*2)(*8)	選択 (*1)	選択 (*5)	GSL130DE-JNNNTN2	完売しました。		
	Xeon 5080 (3.73GHz/2x2MB) ×1CPU					GSL130DE-HNNNTN2			
	Xeon 5060 (3.20GHz/2x2MB) ×1CPU					GSL130DE-GNNNTN2			
	Xeon 5050 (3GHz/2x2MB) ×1CPU					GSL130DE-FNNNTN2			

各モデル共通仕様	標準搭載品	3.5 型フルサイズドライブ (1.44MB/720KB), 1000BASE-Tx2
	標準添付品	ラックタイプ =JP1/ServerConductor/Agent(Windows), タワータイプ =キボート (109 キー), マウス(有線), JP1/ServerConductor/Agent(Windows)

*1: メモリーボードは、搭載必須製品です。したがって、必要なメモリーボード(純正品)を選択の上、購入願います。
 *2: 内蔵ハードディスクは、搭載必須製品です。したがって、必要な内蔵ハードディスク(純正品)を選択の上、購入願います。
 *5: CD-ROM/DVD-ROM は、搭載必須製品です。したがって、必要なデバイスを選択の上、購入願います。
 *8: 標準の RAID レベルは、RAID5 です。RAID レベル 1, 10 を選択の場合、別途 RAID 設定サービス (SD-41A1-N10G) を購入願います。
 *20: Windows Server 2003 x64 Editions 環境には、制限事項がありますので「システム構成上の注意事項」「7.1 OS 情報」「Windows Server 2003 x64 Editions プレインストールモデルの制限事項」を参照願います。

<システム装置および内蔵オプション編>

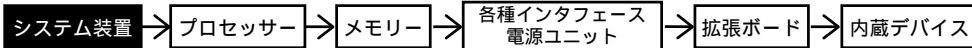

<外付けオプション編>

- ・ディスプレイ装置<タワータイプ>・外付け装置(CR80など)
- ・無停電電源装置<タワータイプ>

<ラックキャビネット編>

- ・ラックオプション品
- ・無停電電源装置<ラックタイプ>

HA8000/130W (130 DE) RAID (SAS) モデル/タワータイプ

[Windows Server 2003 R2, Enterprise Edition 日本語版 (25CAL 付き) プレインストールモデル]

モデル	プロセッサ	ディスプレイ コントローラ	内蔵 RAID	メモリー	CD-ROM/DVD-ROM	セット形名	希望小売価格	保守料(月額)	
								維持保守	出張修理
Windows Server 2003 R2, Enterprise Edition 日本語版 (25CAL 付き) プレインストールモデル	Xeon 5160 (3GHz/4MB) ×1CPU	SAS	選択 (*2)(*8)	選択 (*1)	選択 (*5)	GSM130DE-JNNNTN1	完売しました。		
	Xeon 5080 (3.73GHz/2x2MB) ×1CPU					GSM130DE-HNNNTN1			
	Xeon 5060 (3.20GHz/2x2MB) ×1CPU					GSM130DE-GNNNTN1			
	Xeon 5050 (3GHz/2x2MB) ×1CPU					GSM130DE-FNNNTN1			

HA8000/130W (130 DE) RAID (SAS) モデル/タワータイプ

[Windows Server 2003 R2, Standard Edition 日本語版 (5CAL 付き) プレインストールモデル]

モデル	プロセッサ	ディスプレイ コントローラ	内蔵 RAID	メモリー	CD-ROM/DVD-ROM	セット形名	希望小売価格	保守料(月額)	
								維持保守	出張修理
Windows Server 2003 R2, Standard Edition 日本語版 (5CAL 付き) プレインストールモデル	Xeon 5160 (3GHz/4MB) ×1CPU	SAS	292GB トレイ 146GB × 3: RAID5 (*8) SAS:15000r/min	2GB 1GB × 2: ECC DDR2 SDRAM:533MHz	CD-ROM (最大 24 倍速)	GSL130DE-J2Z5T31	完売しました。		
			146GB トレイ 73GB × 3: RAID5 (*8) SAS:15000r/min			GSL130DE-J2Y5T31			
			選択 (*2)(*8)			選択 (*1)			
	Xeon 5080 (3.73GHz/2x2MB) ×1CPU		292GB トレイ 146GB × 3: RAID5 (*8) SAS:15000r/min	2GB 1GB × 2: ECC DDR2 SDRAM:533MHz	CD-ROM (最大 24 倍速)	GSL130DE-H2Z5T31			
			146GB トレイ 73GB × 3: RAID5 (*8) SAS:15000r/min			GSL130DE-H2Y5T31			
			選択 (*2)(*8)			選択 (*1)			
	Xeon 5060 (3.20GHz/2x2MB) ×1CPU		292GB トレイ 146GB × 3: RAID5 (*8) SAS:15000r/min	2GB 1GB × 2: ECC DDR2 SDRAM:533MHz	CD-ROM (最大 24 倍速)	GSL130DE-G2Z5T31			
			146GB トレイ 73GB × 3: RAID5 (*8) SAS:15000r/min			GSL130DE-G2Y5T31			
			選択 (*2)(*8)			選択 (*1)			
	Xeon 5050 (3GHz/2x2MB) ×1CPU		292GB トレイ 146GB × 3: RAID5 (*8) SAS:15000r/min	2GB 1GB × 2: ECC DDR2 SDRAM:533MHz	CD-ROM (最大 24 倍速)	GSL130DE-F2Z5T31			
			146GB トレイ 73GB × 3: RAID5 (*8) SAS:15000r/min			GSL130DE-F2Y5T31			
			選択 (*2)(*8)			選択 (*1)			

HA8000/130W (130 DE) RAID (SAS) モデル/タワータイプ

[OS なしモデル]

モデル	プロセッサ	ディスプレイ コントローラ	内蔵 RAID	メモリー	CD-ROM/DVD-ROM	セット形名	希望小売価格	保守料(月額)	
								維持保守	出張修理
OS なしモデル	Xeon 5160 (3GHz/4MB) ×1CPU	SAS	選択 (*2)(*8)	選択 (*1)	選択 (*5)	GSA130DE-JNNNTN0	完売しました。		
	Xeon 5080 (3.73GHz/2x2MB) ×1CPU					GSA130DE-HNNNTN0			
	Xeon 5060 (3.20GHz/2x2MB) ×1CPU					GSA130DE-GNNNTN0			
	Xeon 5050 (3GHz/2x2MB) ×1CPU					GSA130DE-FNNNTN0			

各モデル共通仕様

標準搭載品	3.5 型フロッピーディスクドライブ (1.44MB/720KB), 1000BASE-Tx2
標準添付品	タワータイプ=JP1/ServerConductor/Agent (Windows), タワータイプ=キーボード (109 キー), マウス(非無線), JP1/ServerConductor/Agent (Windows)

- *1: メモリーボードは、搭載必須製品です。したがって、必要なメモリーボード(純正品)を選択の上、購入願います。
- *2: 内蔵ハードディスクは、搭載必須製品です。したがって、必要な内蔵ハードディスク(純正品)を選択の上、購入願います。
- *5: CD-ROM/DVD-ROM は、搭載必須製品です。したがって、必要なデバイスを選択の上、購入願います。
- *8: 標準の RAID レベルは、RAID5 です。RAID レベル 1, 10 を選択の場合、別途 RAID 設定サービス(SD-41A1-N10G)を購入願います。

<システム装置および内蔵オプション編>

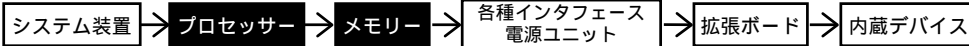

<外付けオプション編>へ

- ・ディスプレイ装置<タワータイプ>・外付け装置(C R 8 0 など)
- ・無停電電源装置<タワータイプ>

<ラックキャビネット編>へ

- ・ラックオプション品
- ・無停電電源装置<ラックタイプ>

・ [加税] はカスタムメイド対象製品です。
 ・ 表記の価格は、希望小売価格です。

130AE
130BE
130CE
130DE

プロセッサ

9 9 9 9

プロセッサ-スロット 1~2

選択



プロセッサ
 [Xeon 5050 (3GHz/L2 キャッシュ 2x2MB)]
 (GS-ECS PX3POS AEX) [加税] ¥79,800(税込)
 (GS-ECS PX3POS A) ¥79,800(税込)
 ・システム装置に1個標準搭載されます。



プロセッサ
 [Xeon 5060 (3.20GHz/L2 キャッシュ 2x2MB)]
 (GS-ECS PX3P2SAEX) [加税] ¥105,000(税込)
 (GS-ECS PX3P2SA) ¥105,000(税込)
 ・システム装置に1個標準搭載されます。



プロセッサ
 [Xeon 5080 (3.73GHz/L2 キャッシュ 2x2MB)]
 (GS-ECS PX3P7SAEX) [加税] ¥173,250(税込)
 (GS-ECS PX3P7SA) ¥173,250(税込)
 ・システム装置に1個標準搭載されます。



プロセッサ
 [Xeon 5160 (3GHz/L2 キャッシュ 4MB)]
 (GS-ECS PX3P0TAEX) [加税] ¥189,000(税込)
 (GS-ECS PX3P0TA) ¥189,000(税込)
 ・システム装置に1個標準搭載されます。

システム装置本体 I/F & スロット

- 1 ディスプレイインタフェース
- 2 キーボードインタフェース
- 3 マウスインタフェース
- 4 シリアルインタフェース (COM1)
- 5 シリアルインタフェース (COM2)
- 6 パラレルインタフェース
- 7 SCSI インタフェース
- 8 ネットワークインタフェース
- 9 プロセッサスロット
- 10 メモリスロット
- 11 拡張スロット
- 12 拡張ストレージベイ
- 13 電源スロット
- 14 I D E インタフェース
- 15 I C M B 1 インタフェース
- 16 U S B インタフェース
- 17 システムアークユニットインタフェース

(凡例) : 同時接続 [搭載] 可
 : 選択接続 [搭載] のみ

- プロセッサ搭載条件表 -

- ・周波数及びキャッシュ容量の異なるプロセッサの混在はできません。
- ・仕様の異なるプロセッサへの入替えはできません。また、2 CPU から 1 CPU への変更もできません。

< H A 8 0 0 0 / 1 3 0 W A E , B E , C E , D E >

【プロセッサ搭載パターン】

プロセッサ数	プロセッサスロット	
	1	2
1 CPU	プロセッサ	-
2 CPU	プロセッサ	プロセッサ

網掛け部分のプロセッサは標準搭載されますので、別途購入の必要はありません。

メモリー

10 10 10 10

メモリー-スロット 1~8

選択



メモリーボード
 [1GB(512MBx2):DDR2 SDRAM]
 (GS-MJ701G2EEX) [加税] ¥48,300(税込)
 (GS-MJ701G2E) ¥48,300(税込)
 ・本ボードはメモリスロットを2個使用します。



メモリーボード
 [2GB(1GBx2):DDR2 SDRAM]
 (GS-MJ702G2EEX) [加税] ¥95,550(税込)
 (GS-MJ702G2E) ¥95,550(税込)
 ・本ボードはメモリスロットを2個使用します。



メモリーボード
 [4GB(2GBx2):DDR2 SDRAM]
 (GS-MJ704G2EEX) [加税] ¥343,350(税込)
 (GS-MJ704G2E) ¥343,350(税込)
 ・本ボードはメモリスロットを2個使用します。

メモリーは、搭載必須製品です。
 したがって、必要なメモリー
 ボードを選択の上、購入願います。

- メモリー搭載条件表 -

- ・メモリーボードの搭載位置/順序は下記条件となります。

< H A 8 0 0 0 / 1 3 0 W A E , B E , C E , D E >

【実装条件】

- ・必ず2枚単位で実装します。
- ・スロット1, 3は同一形名のメモリーボードを実装します。(スロット2, 4 / スロット5, 7 / スロット6, 8も同様)

メモリー実装構成	スロット1	スロット2	スロット3	スロット4	スロット5	スロット6	スロット7	スロット8	搭載順序
メモリーボード 2枚時		-		-	-	-	-	-	
メモリーボード 4枚時		-		-	-	-	-	-	
メモリーボード 6枚時									
メモリーボード 8枚時									

【実装条件】

- ・メモリーボードの容量別の搭載順序は下記となります。
 (メモリー-スロット1,3に実装の容量) (メモリー-スロット5,7に実装の容量) (メモリー-スロット2,4に実装の容量) (メモリー-スロット6,8に実装の容量)

<システム装置および内蔵オプション編>

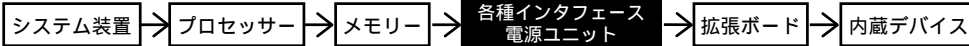

<外付けオプション編>へ

- ・ディスプレイ装置<タワータイプ>・外付け装置(CR80など)
- ・無停電電源装置<タワータイプ>

<ラックキャビネット編>へ

- ・ラックオプション品
- ・無停電電源装置<ラックタイプ>

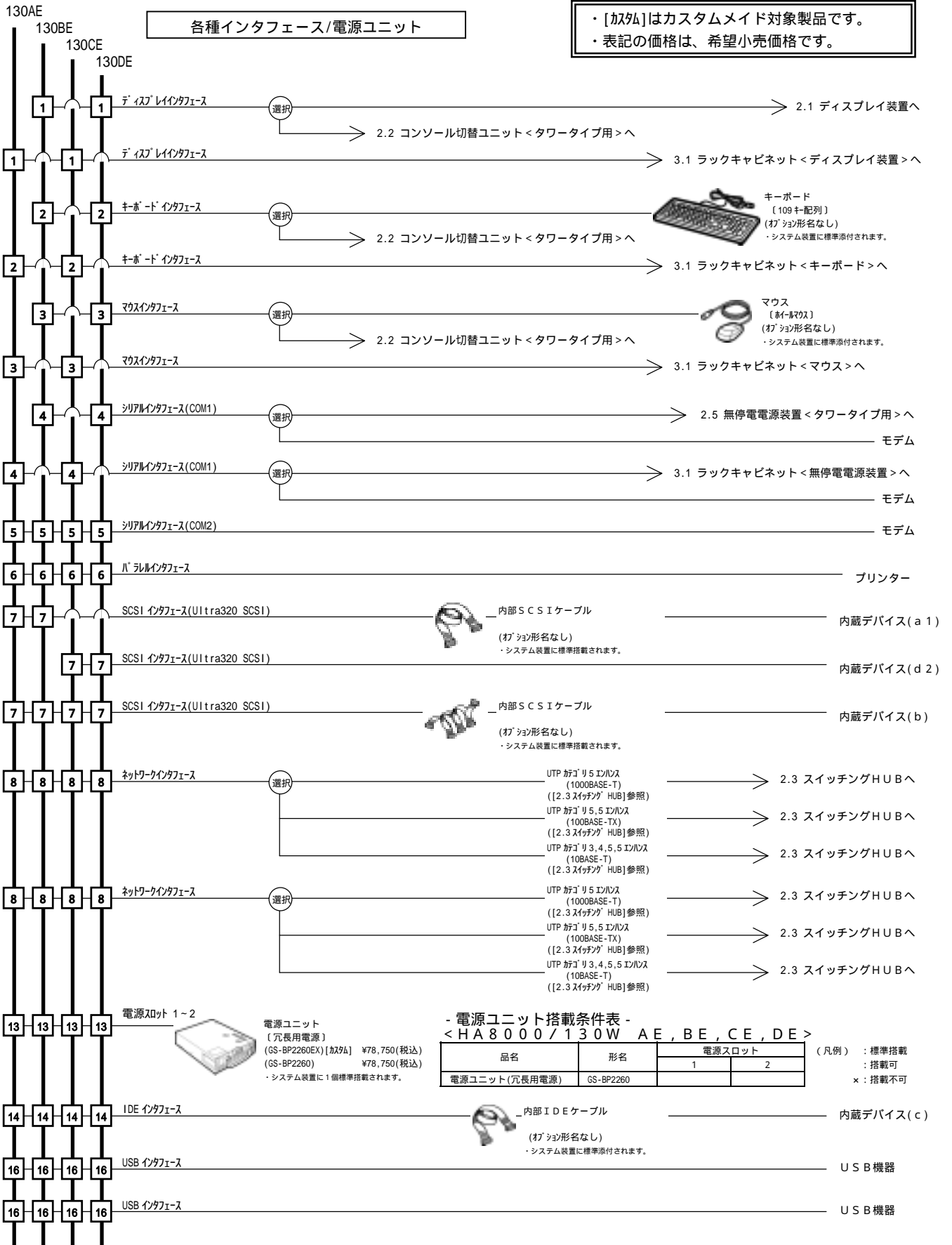

- 電源ユニット搭載条件表 -
<HA8000/130W AE, BE, CE, DE>

品名	形名	電源スロット	
		1	2
電源ユニット(冗長用電源)	GS-BP2260		

(凡例) : 標準搭載
: 搭載可
x : 搭載不可

電源ユニット
(冗長用電源)
(GS-BP2260EX) [加付] ¥78,750(税込)
(GS-BP2260) ¥78,750(税込)
・システム装置に1個標準搭載されます。

内部IDEケーブル
(オプション形名なし)
・システム装置に標準添付されます。

内部SCSIケーブル
(オプション形名なし)
・システム装置に標準搭載されます。

<システム装置および内蔵オプション編>

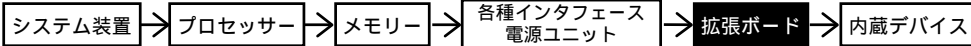

<外付けオプション編>

- ・ディスプレイ装置<タワータイプ>・外付け装置(CR80など)
- ・無停電電源装置<タワータイプ>

<ラックキャビネット編>

- ・ラックオプション品
- ・無停電電源装置<ラックタイプ>

拡張ボード

各拡張ボードは同時選択可能ですが、搭載条件があります。
搭載条件表を合わせてご参照下さい。

・[加付]はカスタムメイド対象製品です。
・表記の価格は、希望小売価格です。

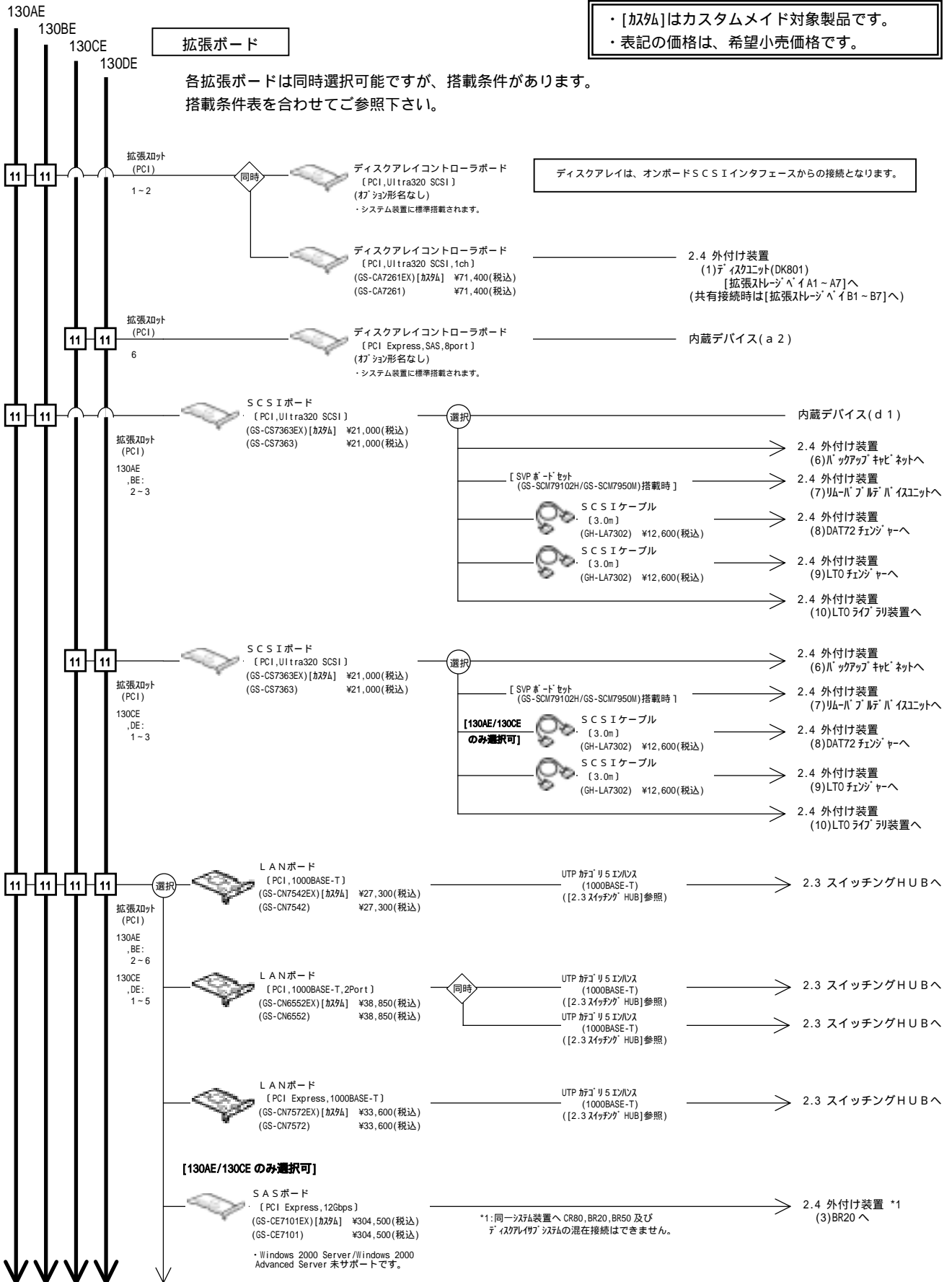

<システム装置および内蔵オプション編>

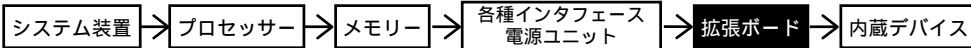

<外付けオプション編>

- ・ディスプレイ装置<タワータイプ>・外付け装置(CR80など)
- ・無停電電源装置<タワータイプ>

<ラックキャビネット編>

- ・ラックオプション品
- ・無停電電源装置<ラックタイプ>

・[カスタム]はカスタムメイド対象製品です。
 ・表記の価格は、希望小売価格です。

130AE
 130BE
 130CE
 130DE

Fibre Channelボード
 [PCI, FC-PH-3/FC-AL-2 準拠, 2Gbps]
 (GS-CC7224EX) [カスタム] ¥228,900(税込)
 (GS-CC7224) ¥228,900(税込)

*1:同一システム装置へCR80, BR20, BR50及び
 ディスカレイブシステムの混在接続はできません。

選択

- 2.4 外付け装置 *1
 (2)-1 CR80(CR804)
 又は(2)-2 CR80(CR804Lite)へ
- 2.4 外付け装置
 (10)LTOライブラリ装置へ
- 2.4 外付け装置
 (11)大型テープライブラリ装置へ

Fibre Channelボード
 [PCI, FC-PH-3/FC-AL-2 準拠, 2Gbps]
 (GS-CC7223EX) [カスタム] ¥352,800(税込)
 (GS-CC7223) ¥352,800(税込)

*1:同一システム装置へCR80, BR20, BR50及び
 ディスカレイブシステムの混在接続はできません。

選択

- 2.4 外付け装置 *1
 (4)BR50 へ
- 2.4 外付け装置 *1
 (5)ディスクレイブシステムへ

Fibre Channelボード
 [PCI Express, FC-PH-3/
 FC-AL-2 準拠, 4Gbps]
 (GS-CC7421EX) [カスタム] ¥686,700(税込)
 (GS-CC7421) ¥686,700(税込)

・Windows 2000 Server/Windows 2000
 Advanced Server 未サポートです。

*1:同一システム装置へCR80, BR20, BR50及び
 ディスカレイブシステムの混在接続はできません。

選択

- 2.4 外付け装置 *1
 (4)BR50 へ
- 2.4 外付け装置 *1
 (5)ディスクレイブシステムへ

Fibre Channelボード
 [PCI Express, FC-PH-3/
 FC-AL-2 準拠, 4Gbps, ディスカレイブ] *1
 (GS-CC7402EX) [カスタム] ¥921,900(税込)
 (GS-CC7402) ¥921,900(税込)

・Windows 2000 Server/Windows 2000
 Advanced Server 未サポートです。

*1:同一システム装置へCR80, BR20, BR50及び
 ディスカレイブシステムの混在接続はできません。

選択

- 2.4 外付け装置 *1
 (4)BR50 へ
- 2.4 外付け装置 *1
 (4)BR50 へ
- 2.4 外付け装置 *1
 (5)ディスクレイブシステムへ
- 2.4 外付け装置 *1
 (5)ディスクレイブシステムへ
- 2.4 外付け装置
 (10)LTOライブラリ装置へ
- 2.4 外付け装置
 (10)LTOライブラリ装置へ
- 2.4 外付け装置
 (11)大型テープライブラリ装置へ
- 2.4 外付け装置
 (11)大型テープライブラリ装置へ

SVPボード
 [PCI, 100BASE-TX, 電源ユニット付き]

・SVPマイクロプログラム

ネットワーク
 インタフェース

UTP 対応 5.5 Gbps
 (100BASE-TX)
 ([2.3 スイッチング HUB] 参照)

2.3 スイッチング HUB へ

フロント
 インタフェース

[A.E.C.Eモデルのみ]

3.1 ラックキャビネット
 システムアライメントへ

SVPボードセット
 (GS-SCM79002HEX) [カスタム]
 (GS-SCM79002H)

電源コンセントが1個必要です。

¥110,250(税込)

¥110,250(税込)

・本セット形名にて購入願います。

SVPボード
 [PCI, 100BASE-TX, 電源ユニット付き]

・SVPマイクロプログラム

ネットワーク
 インタフェース

UTP 対応 5.5 Gbps
 (100BASE-TX)
 ([2.3 スイッチング HUB] 参照)

2.3 スイッチング HUB へ

フロント
 インタフェース

[A.E.C.Eモデルのみ]

3.1 ラックキャビネット
 システムアライメントへ

SVPボードセット
 (GS-SCM79102HEX) [カスタム]
 (GS-SCM79102H)

電源コンセントが1個必要です。

¥176,400(税込)

¥176,400(税込)

・本セット形名にて購入願います。

SVPボード
 [PCI, 100BASE-TX, 電源ユニット付き]

・SVPマイクロプログラム

ネットワーク
 インタフェース

UTP 対応 5.5 Gbps
 (100BASE-TX)
 ([2.3 スイッチング HUB] 参照)

2.3 スイッチング HUB へ

フロント
 インタフェース

[A.E.C.Eモデルのみ]

3.1 ラックキャビネット
 システムアライメントへ

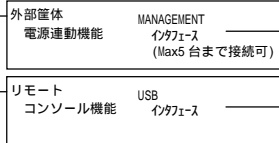

・メンテナンスケーブル
 (2.0m)
 (GH-LY7151) ¥8,400(税込)

・RiM-B7 対応 R トレイへの接続時は、RiM-B7 対応 R トレイに
 マジックケーブルがセットされていますので別途購入の必要はありません。

SVPボードセット
 (GS-SCM7950MEX) [カスタム]
 (GS-SCM7950M)

電源コンセントが1個必要です。

¥276,150(税込)

¥276,150(税込)

・本セット形名にて購入願います。

・USBケーブル
 ・SVPボードセットに標準添付されます。

・RiM-B7 対応 R トレイへの接続時は、RiM-B7 対応 R トレイに
 マジックケーブルがセットされていますので別途購入の必要はありません。

<システム装置および内蔵オプション編>

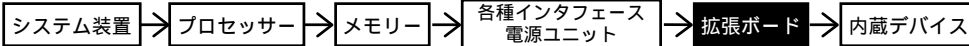

<外付けオプション編>へ

- ・ディスプレイ装置<タワータイプ>・外付け装置(CR80など)
- ・無停電電源装置<タワータイプ>

<ラックキャビネット編>へ

- ・ラックオプション品
- ・無停電電源装置<ラックタイプ>

- 拡張ボード搭載条件表 -

- ・拡張ボードの搭載位置および最大搭載枚数については、下表のとおりです。
- ・SVPボードをご使用の場合、管理用ソフトウェアのJP1/ServerConductor/Advanced Agentを必ずご購入ください。また、ご使用の機能に応じてJP1/ServerConductor/Server Managerが必要です。詳細は、下記(ソフト)JP1/ServerConductorのWebサイトをご参照ください。
<http://outside2.soft.hitachi.co.jp/common/soft/serverconductor/index.html>

<HA8000/130W AE, BE RAID(SCSI)モデル>

品名	形名	拡張ボード優先順位	最大搭載枚数	拡張スロット PCI (*1)					
				64bit			PCI Express		
				100MHz	133MHz	4レーン		8レーン	
				3.3Vキーマウント					
1 (*2)	2 (*2)	3 (*2)	4 (*3)	5 (*3)	6 (*3)				
ディスクアレイコントローラボード	おしよ形名なし	-	1		x	x	x	x	x
ディスクアレイコントローラボード(1ヶ挿)	GS-CA7261	[1]	1	x		x	x	x	x
SCSIボード	GS-CS7363	[5]	2	x			x	x	x
LANボード(1000BASE-T)	GS-CN7542	[6]	2	x			x	x	x
LANボード(1000BASE-T 2Port)	GS-CN6552	[7]	2	x			x	x	x
LANボード(1000BASE-T)	GS-CN7572	[11]	3	x	x	x			
SASボード	GH-CE7101	[8]	2	x	x	x			x
Fibre Channelボード	GS-CC7224	[4]	2	x			x	x	x
Fibre Channelボード	GS-CC7223	[3]	2	x			x	x	x
Fibre Channelボード	GS-CC7421	[9]	3	x	x	x			
Fibre Channelボード	GS-CC7402	[10]	3	x	x	x			
SVPボードセット	GS-SCM79002H	[2]	1 (挿-)	x	x		x	x	x
SVPボードセット	GS-SCM79102H	[2]		x	x		x	x	x
SVPボードセット	GS-SCM7950M	[2]		x	x		x	x	x

(凡例) : 標準搭載
 : 搭載可(搭載優先順位)
 x : 搭載不可

*1:PCI 20pinの動作周波数は、搭載するPCIボードの動作周波数が異なる場合遅い方の周波数で動作します。
 *2:20pin 1-3へは、ボードの幅が99mm以下(ケ-7L及び3ヶ挿部分を含む場合は106.6mm以下)及び長さが210mm以下の搭載条件があります。(下図A参照)
 *3:20pin 4-6へは、ボードの幅が99mm以下(ケ-7L及び3ヶ挿部分を含む場合は106.6mm以下)の搭載条件があります。(下図B参照)

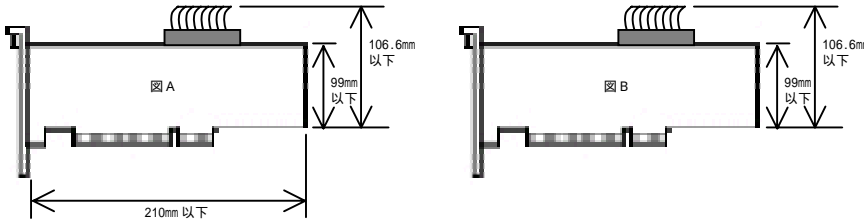

<HA8000/130W CE, DE RAID(SAS)モデル>

品名	形名	拡張ボード優先順位	最大搭載枚数	拡張スロット PCI (*1)					
				64bit			PCI Express		
				100MHz	133MHz	4レーン		8レーン	
				3.3Vキーマウント					
1 (*2)	2 (*2)	3 (*2)	4 (*3)	5 (*3)	6 (*3)				
ディスクアレイコントローラボード	おしよ形名なし	-	1	x	x	x	x	x	x
SCSIボード	GS-CS7363	[4]	3				x	x	x
LANボード(1000BASE-T)	GS-CN7542	[5]	3				x	x	x
LANボード(1000BASE-T 2Port)	GS-CN6552	[6]	3				x	x	x
LANボード(1000BASE-T)	GS-CN7572	[10]	2	x	x	x			
SASボード(*4)	GH-CE7101	[7]	2	x	x	x			x
Fibre Channelボード(*4)	GS-CC7224	[3]	3				x	x	x
Fibre Channelボード(*4)	GS-CC7223	[2]	3				x	x	x
Fibre Channelボード	GS-CC7421	[8]	2	x	x	x			x
Fibre Channelボード	GS-CC7402	[9]	2	x	x	x			x
SVPボードセット	GS-SCM79002H	[1]	1 (挿-)	x	x		x	x	x
SVPボードセット	GS-SCM79102H	[1]		x	x		x	x	x
SVPボードセット	GS-SCM7950M	[1]		x	x		x	x	x

(凡例) : 標準搭載
 : 搭載可(搭載優先順位)
 x : 搭載不可

*1:PCI 20pinの動作周波数は、搭載するPCIボードの動作周波数が異なる場合遅い方の周波数で動作します。
 *2:20pin 1-3へは、ボードの幅が99mm以下(ケ-7L及び3ヶ挿部分を含む場合は106.6mm以下)及び長さが210mm以下の搭載条件があります。(下図A参照)
 *3:20pin 4-6へは、ボードの幅が99mm以下(ケ-7L及び3ヶ挿部分を含む場合は106.6mm以下)の搭載条件があります。(下図B参照)
 *4:SASボード [GH-CE7101]選択時FibreChannelボード [GH-CC7224/GH-CC7223]の最大搭載枚数は、合わせて1枚となります。

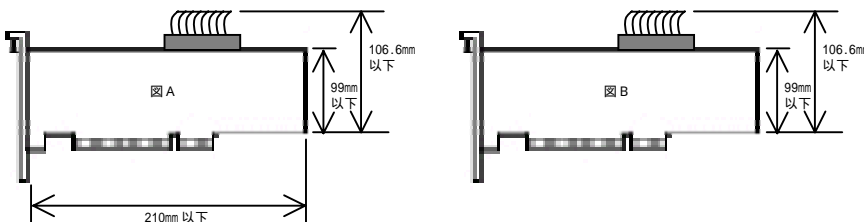

<システム装置および内蔵オプション編>

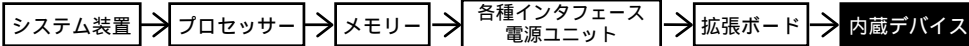

<外付けオプション編>へ

- ・ディスプレイ装置<タワータイプ>・外付け装置(CR80など)
- ・無停電電源装置<タワータイプ>

<ラックキャビネット編>へ

- ・ラックオプション品
- ・無停電電源装置<ラックタイプ>

内蔵デバイス

搭載条件については搭載条件表をご参照下さい。

また、バックアップデバイスに必要なソフトについては[7.システム構成上の注意事項]をご参照下さい。

- ・[加税]はカスタムメイド対象製品です。
- ・表記の価格は、希望小売価格です。

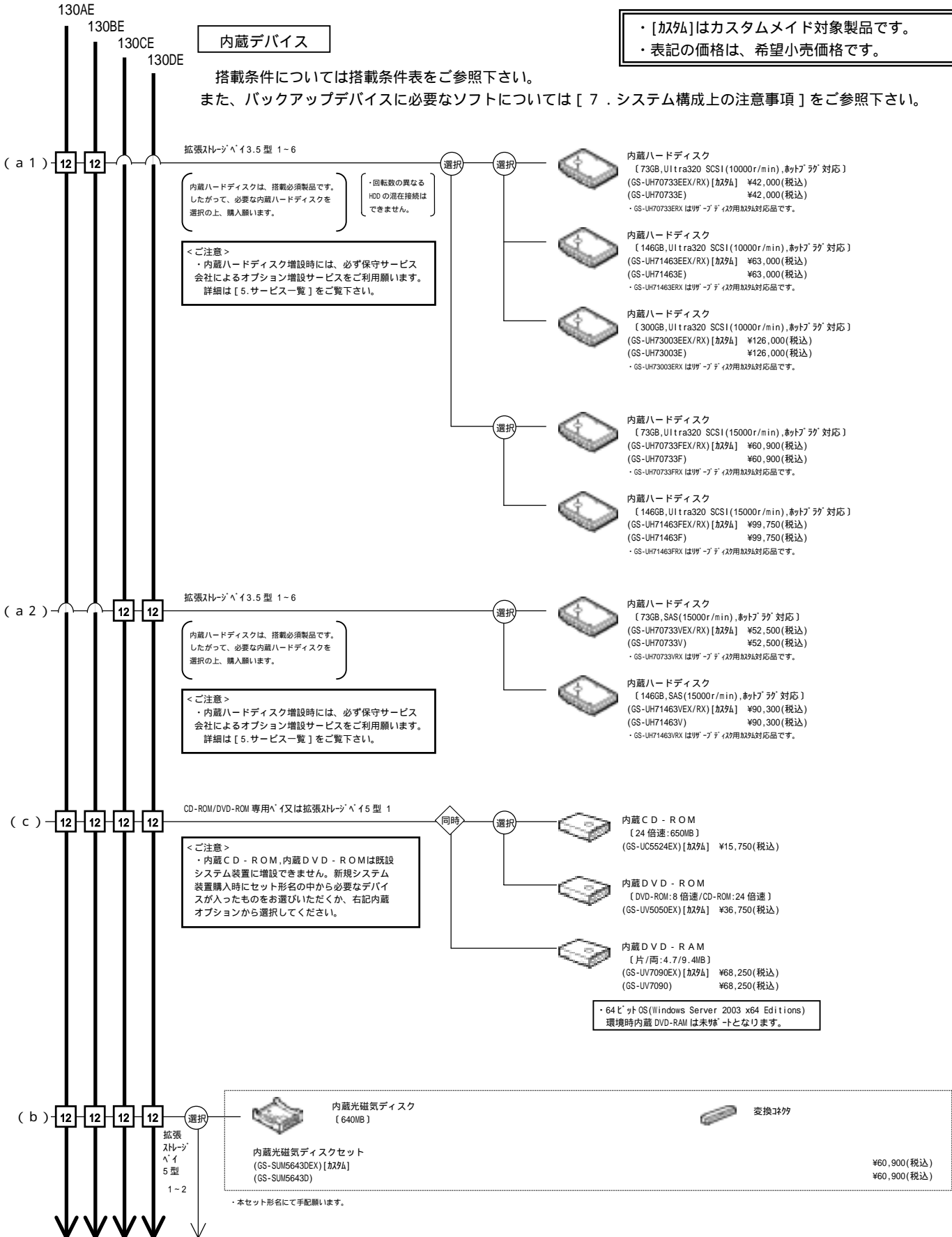

<システム装置および内蔵オプション編>

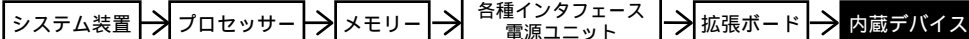

<外付けオプション編>へ

- ・ディスプレイ装置<タワータイプ>・外付け装置(C/R 8 0 など)
- ・無停電電源装置<タワータイプ>

<ラックキャビネット編>へ

- ・ラックオプション品
- ・無停電電源装置<ラックタイプ>

130AE
130BE
130CE
130DE

- ・ [加税] はカスタムメイド対象製品です。
- ・ 表記の価格は、希望小売価格です。

内蔵 DAT (DAT 7 2) [おまかせ安心モデル (3 年) 用]

バックアップソフトウェア	バックアップデバイス	内蔵 DAT (DAT 7 2) 〔非/圧縮:36/72GB〕 ・ 対応 (DDS テーピングカートリッジ) 〔HS-4/170S〕x30 巻 (10 巻/年) 付き
BrightStor ARCserve Backup r11.5 for Windows + Disaster Recovery Option + Agent for Open Files (RT-1242C-1184/RT-1242C-1A84/RT-1242C-1G84 相当を「D」)	内蔵 DAT セット (GS-SUD77345RF3EX) [加税]	¥491,400 (税込)
BrightStor ARCserve Backup r11.5 for Windows + Disaster Recovery Option (RT-1242C-1184/RT-1242C-1A84 相当を「D」)	内蔵 DAT セット (GS-SUD77345RD3EX) [加税]	¥414,750 (税込)
BrightStor ARCserve Backup r11.5 for Windows (RT-1242C-1184 相当を「D」)	内蔵 DAT セット (GS-SUD77345R03EX) [加税]	¥348,600 (税込)
JP1/VERITAS Backup Exec 10d for Windows Servers (RT-1V25-K4#110 相当を「D」)	内蔵 DAT セット (GS-SUD77345N03EX) [加税]	¥329,700 (税込)
バックアップソフトウェアなし	内蔵 DAT セット (GS-SUD77345003EX) [加税]	¥231,000 (税込)

・内蔵デバイスの対応 OS 情報及び対応バックアップソフトウェア情報は、[7.3 バックアップデバイス] 項を参照願います。

内蔵 DAT (DAT 7 2) [トライアルモデル / キャンペーンモデル / 標準モデル用]

バックアップソフトウェア	バックアップデバイス	内蔵 DAT (DAT 7 2) 〔非/圧縮:36/72GB〕 ・ 対応 (DDS テーピングカートリッジ) [HS-4/170S] x10 巻付き	内蔵 DAT (DAT 7 2) 〔非/圧縮:36/72GB〕	
BrightStor ARCserve Backup r11.5 for Windows + Disaster Recovery Option + Agent for Open Files (RT-1242C-1184/RT-1242C-1A84/RT-1242C-1G84 相当を「D」)	内蔵 DAT セット (GS-SUD77345RFWEX) [加税]	¥417,900 (税込)	内蔵 DAT セット (GS-SUD77345RF0EX) [加税]	¥381,150 (税込)
BrightStor ARCserve Backup r11.5 for Windows + Disaster Recovery Option (RT-1242C-1184/RT-1242C-1A84 相当を「D」)	内蔵 DAT セット (GS-SUD77345RDW) [加税]	¥341,250 (税込)	内蔵 DAT セット (GS-SUD77345RD0EX) [加税]	¥304,500 (税込)
BrightStor ARCserve Backup r11.5 for Windows (RT-1242C-1184 相当を「D」)	内蔵 DAT セット (GS-SUD77345ROW) [加税]	¥275,100 (税込)	内蔵 DAT セット (GS-SUD77345R00EX) [加税]	¥238,350 (税込)
JP1/VERITAS Backup Exec 10d for Windows Servers (RT-1V25-K4#110 相当を「D」)	内蔵 DAT セット (GS-SUD77345NOW) [加税]	¥256,200 (税込)	内蔵 DAT セット (GS-SUD77345N00EX) [加税]	¥219,450 (税込)
バックアップソフトウェアなし	内蔵 DAT セット (GS-SUD7734500W) [加税]	¥157,500 (税込)	内蔵 DAT セット (GS-SUD77345000EX) [加税]	¥120,750 (税込)

・内蔵デバイスの対応 OS 情報及び対応バックアップソフトウェア情報は、[7.3 バックアップデバイス] 項を参照願います。

テープメディアセット

HA8000 シリーズ 推奨メディア	10 巻パック	30 巻パック	60 巻パック
内蔵 DAT (DAT 7 2) 用 DDS カートリッジテープ Maxell: HS-4/170S	GH-SAY7DAT1210 ¥44,100 (税込)	GH-SAY7DAT1230 ¥126,000 (税込)	GH-SAY7DAT1260 ¥239,400 (税込)

クリーニングテープセット

HA8000 シリーズ 推奨メディア	5 巻パック
内蔵 DAT (DAT 7 2) 用 クリーニングカートリッジ Maxell: HS-4/CL	GH-AY7DATCL1 ¥8,190 (税込)

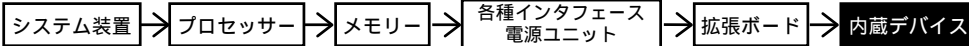

<外付けオプション編>へ

- ・ディスプレイ装置<タワータイプ>・外付け装置(CR80など)
- ・無停電電源装置<タワータイプ>

<ラックキャビネット編>へ

- ・ラックオプション品
- ・無停電電源装置<ラックタイプ>

130AE
130BE
130CE
130DE

・[加付]はカスタムメイド対象製品です。
・表記の価格は、希望小売価格です。

内蔵DATチェンジャー(DAT72)[おまかせ安心モデル(3年用)][130AE, CEモデルのみ]

バックアップソフトウェア	バックアップデバイス	価格
BrightStor ARCserve Backup r11.5 for Windows + Disaster Recovery Option + Agent for Open Files (RT-1242C-1184/RT-1242C-1A84/RT-1242C-1G84 相当を「付」)	内蔵DATチェンジャーセット (GS-SUD77464RF3EX) [加付]	¥814,800(税込)
BrightStor ARCserve Backup r11.5 for Windows + Disaster Recovery Option (RT-1242C-1184/RT-1242C-1A84 相当を「付」)	内蔵DATチェンジャーセット (GS-SUD77464RD3EX) [加付]	¥738,150(税込)
BrightStor ARCserve Backup r11.5 for Windows (RT-1242C-1184 相当を「付」)	内蔵DATチェンジャーセット (GS-SUD77464RO3EX) [加付]	¥672,500(税込)
JP1/VERITAS Backup Exec 10d for Windows Servers (RT-1V25-K4#110 相当を「付」)	内蔵DATチェンジャーセット (GS-SUD77464NO3EX) [加付]	¥661,500(税込)
バックアップソフトウェアなし	内蔵DATチェンジャーセット (GS-SUD77464003EX) [加付]	¥537,600(税込)

・内蔵デバイスの対応OS情報及び対応バックアップソフトウェア情報は、[7.3 バックアップデバイス情報]項を参照願います。

内蔵DATチェンジャー(DAT72)[トライアルモデル/キャンペーンモデル/標準モデル用][130AE, CEモデルのみ]

バックアップソフトウェア	バックアップデバイス	価格
BrightStor ARCserve Backup r11.5 for Windows + Disaster Recovery Option + Agent for Open Files (RT-1242C-1184/RT-1242C-1A84/RT-1242C-1G84 相当を「付」)	内蔵DATチェンジャーセット (GS-SUD77464RFWEX) [加付]	¥667,800(税込)
BrightStor ARCserve Backup r11.5 for Windows + Disaster Recovery Option (RT-1242C-1184/RT-1242C-1A84 相当を「付」)	内蔵DATチェンジャーセット (GS-SUD77464RDW) [加付]	¥591,150(税込)
BrightStor ARCserve Backup r11.5 for Windows (RT-1242C-1184 相当を「付」)	内蔵DATチェンジャーセット (GS-SUD77464ROW) [加付]	¥525,000(税込)
JP1/VERITAS Backup Exec 10d for Windows Servers (RT-1V25-K4#110 相当を「付」)	内蔵DATチェンジャーセット (GS-SUD77464NOWEX) [加付]	¥514,500(税込)
バックアップソフトウェアなし	内蔵DATチェンジャーセット (GS-SUD7746400W) [加付]	¥390,600(税込)

・内蔵デバイスの対応OS情報及び対応バックアップソフトウェア情報は、[7.3 バックアップデバイス情報]項を参照願います。

テープメディアセット

HA8000 シリーズ 推奨メディア	10巻パック	30巻パック	60巻パック
内蔵DATチェンジャー (DAT72) 用	DDSS カートリッジ Maxell:HS-4/170S	GH-SAY7DAT1210 ¥44,100(税込)	GH-SAY7DAT1230 ¥126,000(税込)

クリーニングテープセット

HA8000 シリーズ 推奨メディア	5巻パック
内蔵DATチェンジャー (DAT72) 用	クリーニングカートリッジ Maxell:HS-4/CL GH-AV7DATCL1 ¥8,190(税込)

<システム装置および内蔵オプション編>

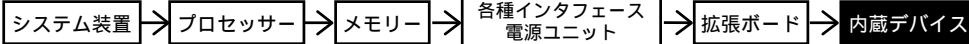

<外付けオプション編>へ

- ・ディスプレイ装置<タワータイプ>・外付け装置(CR80など)
- ・無停電電源装置<タワータイプ>

<ラックキャビネット編>へ

- ・ラックオプション品
- ・無停電電源装置<ラックタイプ>

130AE
130BE
130CE
130DE

・[加付]はカスタムメイド対象製品です。
・表記の価格は、希望小売価格です。

内蔵 A I T (A I T - 2) [おまかせ安心モデル(3年)用]

バックアップソフトウェア	バックアップデバイス	内蔵 A I T (A I T - 2 (非/圧縮:50/100GB)) ・メディア(AIT-2メディア) [SDX2-50C]x30巻(10巻/年)付き
BrightStor ARCserve Backup r11.5 for Windows + Disaster Recovery Option + Agent for Open Files (RT-1242C-1184/RT-1242C-1A84/RT-1242C-1G84 相当を「付」)	内蔵 A I T セット (GS-SUS75113RF3EX) [加付]	¥590,100(税込)
BrightStor ARCserve Backup r11.5 for Windows + Disaster Recovery Option (RT-1242C-1184/RT-1242C-1A84 相当を「付」)	内蔵 A I T セット (GS-SUS75113RD3EX) [加付]	¥513,450(税込)
BrightStor ARCserve Backup r11.5 for Windows (RT-1242C-1184 相当を「付」)	内蔵 A I T セット (GS-SUS75113R03EX) [加付]	¥447,300(税込)
JP1/VERITAS Backup Exec 10d for Windows Servers (RT-1V25-K4#110 相当を「付」)	内蔵 A I T セット (GS-SUS75113N03EX) [加付]	¥428,400(税込)
バックアップソフトウェアなし	内蔵 A I T セット (GS-SUS75113003EX) [加付]	¥312,900(税込)

・内蔵メディアの対応 OS 情報及び対応バックアップソフトウェア情報は、[7.3 バックアップデバイス]項を参照願います。

内蔵 A I T (A I T - 2) [トライアルモデル / キャンペーンモデル / 標準モデル用]

バックアップソフトウェア	バックアップデバイス	内蔵 A I T (A I T - 2 (非/圧縮:50/100GB)) ・メディア(AIT-2メディア) [SDX2-50C]x10巻付き	内蔵 A I T (A I T - 2 (非/圧縮:50/100GB))	
BrightStor ARCserve Backup r11.5 for Windows + Disaster Recovery Option + Agent for Open Files (RT-1242C-1184/RT-1242C-1A84/RT-1242C-1G84 相当を「付」)	内蔵 A I T セット (GS-SUS75113RFWEX) [加付]	¥485,100(税込)	内蔵 A I T セット (GS-SUS75113RF0EX) [加付]	¥432,600(税込)
BrightStor ARCserve Backup r11.5 for Windows + Disaster Recovery Option (RT-1242C-1184/RT-1242C-1A84 相当を「付」)	内蔵 A I T セット (GS-SUS75113RDWEX) [加付]	¥408,450(税込)	内蔵 A I T セット (GS-SUS75113RD0EX) [加付]	¥355,950(税込)
BrightStor ARCserve Backup r11.5 for Windows (RT-1242C-1184 相当を「付」)	内蔵 A I T セット (GS-SUS75113ROWEX) [加付]	¥342,300(税込)	内蔵 A I T セット (GS-SUS75113R00EX) [加付]	¥289,800(税込)
JP1/VERITAS Backup Exec 10d for Windows Servers (RT-1V25-K4#110 相当を「付」)	内蔵 A I T セット (GS-SUS75113NOWEX) [加付]	¥323,400(税込)	内蔵 A I T セット (GS-SUS75113N00EX) [加付]	¥270,900(税込)
バックアップソフトウェアなし	内蔵 A I T セット (GS-SUS7511300WEX) [加付]	¥207,900(税込)	内蔵 A I T セット (GS-SUS75113000EX) [加付]	¥155,400(税込)

・内蔵メディアの対応 OS 情報及び対応バックアップソフトウェア情報は、[7.3 バックアップデバイス]項を参照願います。

テープメディアセット

HA8000 シリーズ 推奨メディア	10巻パック	30巻パック	60巻パック
内蔵 A I T (A I T - 2) 用 AIT カードッジ Sony:SDX2-50C	GH-SAY7AT21110 ¥151,200(税込)	GH-SAY7AT21130 ¥406,350(税込)	GH-SAY7AT21160 ¥730,800(税込)

クリーニングテープセット

HA8000 シリーズ 推奨メディア	5巻パック
内蔵 A I T (A I T - 2) 用 AIT クリーニング カードッジ Sony:SDX1-CL	GH-AV7AT1CL1 ¥36,750(税込)

<システム装置および内蔵オプション編>

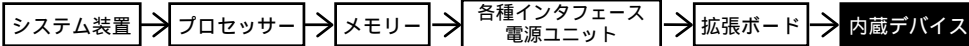

<外付けオプション編>へ

- ・ディスプレイ装置<タワータイプ>・外付け装置(CR80など)
- ・無停電電源装置<タワータイプ>

<ラックキャビネット編>へ

- ・ラックオプション品
- ・無停電電源装置<ラックタイプ>

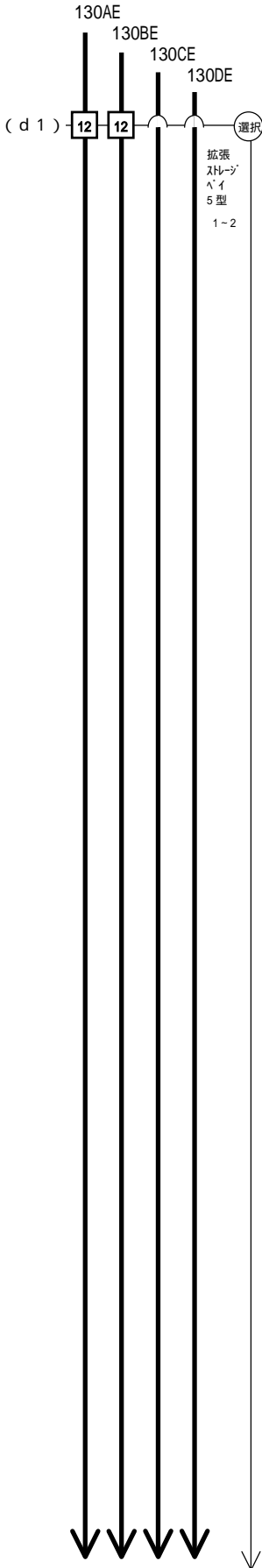

・[加税]はカスタムメイド対象製品です。
 ・表記の価格は、希望小売価格です。

内蔵LTO(Ultrium2 ハーフハイト)[おまかせ安心モデル(3年)用]

バックアップソフトウェア	バックアップデバイス	内蔵LTO
BrightStor ARCserve Backup r11.5 for Windows + Disaster Recovery Option + Agent for Open Files (RT-1242C-1184/RT-1242C-1A84/RT-1242C-1G84 相当を「ノ」)	内蔵LTOセット (GS-SUU72025RF3EX) [加税]	内蔵LTO (LTO(非/圧縮:200/400GB, H-7/11)) ・内蔵SCSIケーブル(LVD)付き ・メディア(LTO Ultriumカートリッジ [LT0U2/200])x30巻(10巻/年)付き
BrightStor ARCserve Backup r11.5 for Windows + Disaster Recovery Option (RT-1242C-1184/RT-1242C-1A84 相当を「ノ」)	内蔵LTOセット (GS-SUU72025RD3EX) [加税]	内蔵LTOセット (GS-SUU72025RF0)
BrightStor ARCserve Backup r11.5 for Windows (RT-1242C-1184 相当を「ノ」)	内蔵LTOセット (GS-SUU72025R03EX) [加税]	内蔵LTOセット (GS-SUU72025RD0)
JP1/VERITAS Backup Exec 10d for Windows Servers (RT-1V25-K4#110 相当を「ノ」)	内蔵LTOセット (GS-SUU72025N03EX) [加税]	内蔵LTOセット (GS-SUU72025R00EX) [加税]
バックアップソフトウェアなし	内蔵LTOセット (GS-SUU72025003EX) [加税]	内蔵LTOセット (GS-SUU72025000EX) [加税]

・内蔵メディアの対応OS情報及び対応バックアップソフトウェア情報は、[7.3 バックアップメディア]項を参照願います。

内蔵LTO(Ultrium2 ハーフハイト)[トライアルモデル/キャンペーンモデル/標準モデル用]

バックアップソフトウェア	バックアップデバイス	内蔵LTO	内蔵LTO
BrightStor ARCserve Backup r11.5 for Windows + Disaster Recovery Option + Agent for Open Files (RT-1242C-1184/RT-1242C-1A84/RT-1242C-1G84 相当を「ノ」)	内蔵LTOセット (GS-SUU72025RFWEX) [加税]	内蔵LTO (LTO(非/圧縮:200/400GB, H-7/11)) ・内蔵SCSIケーブル(LVD)付き ・メディア(LTO Ultriumカートリッジ [LT0U2/200])x10巻付き	内蔵LTO (LTO(非/圧縮:200/400GB, H-7/11)) ・内蔵SCSIケーブル(LVD)付き
BrightStor ARCserve Backup r11.5 for Windows + Disaster Recovery Option (RT-1242C-1184/RT-1242C-1A84 相当を「ノ」)	内蔵LTOセット (GS-SUU72025RDWEX) [加税]	内蔵LTOセット (GS-SUU72025RF0)	内蔵LTOセット (GS-SUU72025RF0EX) [加税]
BrightStor ARCserve Backup r11.5 for Windows (RT-1242C-1184 相当を「ノ」)	内蔵LTOセット (GS-SUU72025R0WEX) [加税]	内蔵LTOセット (GS-SUU72025RD0)	内蔵LTOセット (GS-SUU72025RD0EX) [加税]
JP1/VERITAS Backup Exec 10d for Windows Servers (RT-1V25-K4#110 相当を「ノ」)	内蔵LTOセット (GS-SUU72025N0WEX) [加税]	内蔵LTOセット (GS-SUU72025R00EX) [加税]	内蔵LTOセット (GS-SUU72025N00EX) [加税]
バックアップソフトウェアなし	内蔵LTOセット (GS-SUU7202500W) [加税]	内蔵LTOセット (GS-SUU72025000EX) [加税]	内蔵LTOセット (GS-SUU72025000)

・内蔵メディアの対応OS情報及び対応バックアップソフトウェア情報は、[7.3 バックアップメディア]項を参照願います。

テープメディアセット

HA8000 シリーズ 推奨メディア	10巻パック	30巻パック	60巻パック
内蔵LTO(LTO-2)用 LTOカートリッジ maxell:LT0U2/200	GH-SAY7ULT1210 ¥214,200(税込)	GH-SAY7ULT1230 ¥607,950(税込)	GH-SAY7ULT1260 ¥1,165,500(税込)

クリーニングテープセット

HA8000 シリーズ 推奨メディア	5巻パック
内蔵LTO用 LTOクリーニングカートリッジ maxell:LT0U1/UCL	GH-AY7ULTCL1 ¥72,450(税込)

<システム装置および内蔵オプション編>

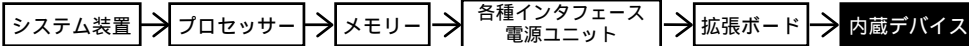

<外付けオプション編>へ

- ・ディスプレイ装置<タワータイプ>・外付け装置(CR80など)
- ・無停電電源装置<タワータイプ>

<ラックキャビネット編>へ

- ・ラックオプション品
- ・無停電電源装置<ラックタイプ>

130AE
130BE
130CE
130DE

・[加税]はカスタムメイド対象製品です。
・表記の価格は、希望小売価格です。

内蔵 LTO (Ultrium2 フルハイト) [おまかせ安心モデル(3年)用]

バックアップソフトウェア	バックアップデバイス	内蔵 LTO (Ultrium2 フルハイト) [おまかせ安心モデル(3年)用]
BrightStor ARCserve Backup r11.5 for Windows + Disaster Recovery Option + Agent for Open Files (RT-1242C-1184/RT-1242C-1A84/RT-1242C-1G84 相当を「ノ」)	内蔵 LTO セット (GS-SUU72125RF3EX) [加税]	完了しました。
BrightStor ARCserve Backup r11.5 for Windows + Disaster Recovery Option (RT-1242C-1184/RT-1242C-1A84 相当を「ノ」)	内蔵 LTO セット (GS-SUU72125RD3EX) [加税]	完了しました。
BrightStor ARCserve Backup r11.5 for Windows (RT-1242C-1184 相当を「ノ」)	内蔵 LTO セット (GS-SUU72125R03EX) [加税]	完了しました。
JP1/VERITAS Backup Exec 10d for Windows Servers (RT-1V25-K4#110 相当を「ノ」)	内蔵 LTO セット (GS-SUU72125N03EX) [加税]	完了しました。
バックアップソフトウェアなし	内蔵 LTO セット (GS-SUU72125003EX) [加税]	完了しました。

・内蔵デバイスに対応 OS 情報及び対応バックアップソフトウェア情報は、[7.3 バックアップデバイス情報]項を参照願います。

内蔵 LTO (Ultrium2 フルハイト) [トライアルモデル/キャンペーンモデル/標準モデル用]

バックアップソフトウェア	バックアップデバイス	内蔵 LTO (Ultrium2 フルハイト) [トライアルモデル/キャンペーンモデル/標準モデル用]
BrightStor ARCserve Backup r11.5 for Windows + Disaster Recovery Option + Agent for Open Files (RT-1242C-1184/RT-1242C-1A84/RT-1242C-1G84 相当を「ノ」)	内蔵 LTO セット (GS-SUU72125RF0EX) [加税]	完了しました。
BrightStor ARCserve Backup r11.5 for Windows + Disaster Recovery Option (RT-1242C-1184/RT-1242C-1A84 相当を「ノ」)	内蔵 LTO セット (GS-SUU72125RD0EX) [加税]	完了しました。
BrightStor ARCserve Backup r11.5 for Windows (RT-1242C-1184 相当を「ノ」)	内蔵 LTO セット (GS-SUU72125R00EX) [加税]	完了しました。
JP1/VERITAS Backup Exec 10d for Windows Servers (RT-1V25-K4#110 相当を「ノ」)	内蔵 LTO セット (GS-SUU72125N00EX) [加税]	完了しました。
バックアップソフトウェアなし	内蔵 LTO セット (GS-SUU72125000EX) [加税]	完了しました。

・内蔵デバイスに対応 OS 情報及び対応バックアップソフトウェア情報は、[7.3 バックアップデバイス情報]項を参照願います。

テープメディアセット

HA8000 シリーズ 推奨メディア	10巻パック	30巻パック	60巻パック
内蔵 LTO (LTO-2) 用 LTO カートリッジ maxell:LT0U2/200	GH-SAY7ULT1210 ¥214,200(税込)	GH-SAY7ULT1230 ¥607,950(税込)	GH-SAY7ULT1260 ¥1,165,500(税込)

クリーニングテープセット

HA8000 シリーズ 推奨メディア	5巻パック
内蔵 LTO 用 LTO クリーニング カートリッジ maxell:LT0U1/UCL	GH-AY7ULTCL1 ¥72,450(税込)

<システム装置および内蔵オプション編>

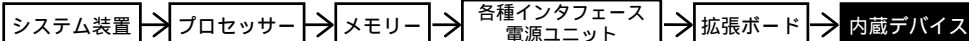

<外付けオプション編>へ

- ・ディスプレイ装置<タワータイプ>・外付け装置(C R 8 0 など)
- ・無停電電源装置<タワータイプ>

<ラックキャビネット編>へ

- ・ラックオプション品
- ・無停電電源装置<ラックタイプ>

130AE
130BE
130CE
130DE

- ・[加税]はカスタムメイド対象製品です。
- ・表記の価格は、希望小売価格です。

内蔵 LTO (Ultrium3 ハーフハイト)[おまかせ安心モデル(3年)用]

バックアップソフトウェア	バックアップデバイス	内蔵 LTO (Ultrium3 ハーフハイト)
BrightStor ARCserve Backup r11.5 for Windows + Disaster Recovery Option + Agent for Open Files (RT-1242C-1184/RT-1242C-1A84/RT-1242C-1G84 相当を「D」)	内蔵 LTO セット (GS-SUU74105RF3EX) [加税]	¥1,841,700(税込)
BrightStor ARCserve Backup r11.5 for Windows + Disaster Recovery Option (RT-1242C-1184/RT-1242C-1A84 相当を「D」)	内蔵 LTO セット (GS-SUU74105RD3EX) [加税]	¥1,765,050(税込)
BrightStor ARCserve Backup r11.5 for Windows (RT-1242C-1184 相当を「D」)	内蔵 LTO セット (GS-SUU74105R03EX) [加税]	¥1,698,900(税込)
バックアップソフトウェアなし	内蔵 LTO セット (GS-SUU74105003EX) [加税]	¥1,564,500(税込)

・内蔵 LTO の対応 OS 情報及び対応 LTO カード情報は、[7.3 LTO カード]項を参照願います。

内蔵 LTO (Ultrium3 ハーフハイト)[トライアルモデル/キャンペーンモデル/標準モデル用]

バックアップソフトウェア	バックアップデバイス	内蔵 LTO (Ultrium3 ハーフハイト)	内蔵 LTO (Ultrium3 ハーフハイト)	
BrightStor ARCserve Backup r11.5 for Windows + Disaster Recovery Option + Agent for Open Files (RT-1242C-1184/RT-1242C-1A84/RT-1242C-1G84 相当を「D」)	内蔵 LTO セット (GS-SUU74105RFH) [加税]	¥1,169,700(税込)	内蔵 LTO セット (GS-SUU74105RF0EX) [加税]	¥833,700(税込)
BrightStor ARCserve Backup r11.5 for Windows + Disaster Recovery Option (RT-1242C-1184/RT-1242C-1A84 相当を「D」)	内蔵 LTO セット (GS-SUU74105RDH) [加税]	¥1,093,050(税込)	内蔵 LTO セット (GS-SUU74105RD0EX) [加税]	¥757,050(税込)
BrightStor ARCserve Backup r11.5 for Windows (RT-1242C-1184 相当を「D」)	内蔵 LTO セット (GS-SUU74105R0H) [加税]	¥1,026,900(税込)	内蔵 LTO セット (GS-SUU74105R00EX) [加税]	¥690,900(税込)
バックアップソフトウェアなし	内蔵 LTO セット (GS-SUU7410500H) [加税]	¥892,500(税込)	内蔵 LTO セット (GS-SUU74105000EX) [加税]	¥556,500(税込)

・内蔵 LTO の対応 OS 情報及び対応 LTO カード情報は、[7.3 LTO カード]項を参照願います。

テープメディアセット

HA8000 シリーズ 推奨メディア	10巻パック	30巻パック	60巻パック
内蔵 LTO (LTO-3) 用 LTO カード maxell:LT0U3/400	GH-SAY7ULT1610 ¥403,200(税込)	GH-SAY7ULT1630 ¥1,134,000(税込)	GH-SAY7ULT1660 ¥1,827,000(税込)

HA8000 シリーズ 推奨メディア	10巻パック	30巻パック	60巻パック
内蔵 LTO (LTO-3) 用 LTO WORM カード maxell:LT0U3/400W	GH-SAY7ULT1810 ¥567,000(税込)	GH-SAY7ULT1830 ¥1,360,800(税込)	GH-SAY7ULT1860 ¥2,192,400(税込)

クリーニングテープセット

HA8000 シリーズ 推奨メディア	5巻パック
内蔵 LTO 用 LTO クリーニング カード maxell:LT0U1/UCL	GH-AY7ULTCL1 ¥72,450(税込)

<システム装置および内蔵オプション編>

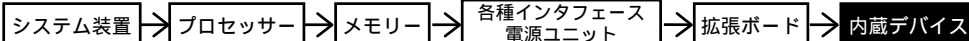

<外付けオプション編>へ

- ・ディスプレイ装置<タワータイプ>・外付け装置(CR80など)
- ・無停電電源装置<タワータイプ>

<ラックキャビネット編>へ

- ・ラックオプション品
- ・無停電電源装置<ラックタイプ>

130AE
130BE
130CE
130DE

・[加税]はカスタムメイド対象製品です。
・表記の価格は、希望小売価格です。

内蔵 LTO (Ultrium3 フルハイト) [おまかせ安心モデル(3年)用]

バックアップソフトウェア	バックアップデバイス	価格
BrightStor ARCserve Backup r11.5 for Windows + Disaster Recovery Option + Agent for Open Files (RT-1242C-1184/RT-1242C-1A84/RT-1242C-1G84 相当を「D」)	内蔵 LTO (LTO(非/圧縮:400/800GB)) ・内蔵 SCSI ケーブル(LVD)付き ・ドライブ(LTO Ultrium カートリッジ [LT0U3/400])x30 巻(10 巻/年)付き	内蔵 LTO セット (GS-SUU74025RF3EX) [加税] ¥2,251,200(税込)
BrightStor ARCserve Backup r11.5 for Windows + Disaster Recovery Option (RT-1242C-1184/RT-1242C-1A84 相当を「D」)	内蔵 LTO セット (GS-SUU74025RD3EX) [加税]	¥2,174,550(税込)
BrightStor ARCserve Backup r11.5 for Windows (RT-1242C-1184 相当を「D」)	内蔵 LTO セット (GS-SUU74025R03EX) [加税]	¥2,108,400(税込)
JP1/VERITAS Backup Exec 10d for Windows Servers (RT-1V25-K4#110 相当を「D」)	内蔵 LTO セット (GS-SUU74025N03EX) [加税]	¥2,097,900(税込)
バックアップソフトウェアなし	内蔵 LTO セット (GS-SUU74025003EX) [加税]	¥1,974,000(税込)

・内蔵デバイスの対応 OS 情報及び対応バックアップソフトウェア情報は、[7.3 バックアップデバイス情報]項を参照願います。

内蔵 LTO (Ultrium3 フルハイト) [トライアルモデル/キャンペーンモデル/標準モデル用]

バックアップソフトウェア	バックアップデバイス	価格
BrightStor ARCserve Backup r11.5 for Windows + Disaster Recovery Option + Agent for Open Files (RT-1242C-1184/RT-1242C-1A84/RT-1242C-1G84 相当を「D」)	内蔵 LTO (LTO(非/圧縮:400/800GB)) ・内蔵 SCSI ケーブル(LVD)付き ・ドライブ(LTO Ultrium カートリッジ [LT0U3/400])x10 巻付き	内蔵 LTO セット (GS-SUU74025RF0EX) [加税] ¥1,579,200(税込) 内蔵 LTO セット (GS-SUU74025RF0) ¥1,579,200(税込)
BrightStor ARCserve Backup r11.5 for Windows + Disaster Recovery Option (RT-1242C-1184/RT-1242C-1A84 相当を「D」)	内蔵 LTO セット (GS-SUU74025RD0EX) [加税]	¥1,502,550(税込)
BrightStor ARCserve Backup r11.5 for Windows (RT-1242C-1184 相当を「D」)	内蔵 LTO セット (GS-SUU74025R00EX) [加税]	¥1,436,400(税込)
JP1/VERITAS Backup Exec 10d for Windows Servers (RT-1V25-K4#110 相当を「D」)	内蔵 LTO セット (GS-SUU74025N00EX) [加税]	¥1,425,900(税込)
バックアップソフトウェアなし	内蔵 LTO セット (GS-SUU74025000EX) [加税]	¥1,302,000(税込)

・内蔵デバイスの対応 OS 情報及び対応バックアップソフトウェア情報は、[7.3 バックアップデバイス情報]項を参照願います。

テープメディアセット

HA8000 シリーズ 推奨メディア	10 巻パック	30 巻パック	60 巻パック
内蔵 LTO (LTO-3) 用 LTO カートリッジ maxell:LT0U3/400	GH-SAY7ULT1610 ¥403,200(税込)	GH-SAY7ULT1630 ¥1,134,000(税込)	GH-SAY7ULT1660 ¥1,827,000(税込)
HA8000 シリーズ 推奨メディア	10 巻パック	30 巻パック	60 巻パック
内蔵 LTO (LTO-3) 用 LTO WORM カートリッジ maxell:LT0U3/400W	GH-SAY7ULT1810 ¥567,000(税込)	GH-SAY7ULT1830 ¥1,360,800(税込)	GH-SAY7ULT1860 ¥2,192,400(税込)

クリーニングテープセット

HA8000 シリーズ 推奨メディア	5 巻パック
内蔵 LTO 用 LTO クリーニング カートリッジ maxell:LT0U1/UCL	GH-AY7ULTCL1 ¥72,450(税込)

<システム装置および内蔵オプション編>

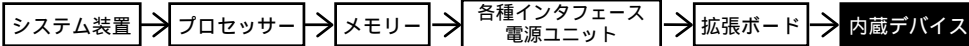

<外付けオプション編>へ

- ・ディスプレイ装置<タワータイプ>・外付け装置(CR80など)
- ・無停電電源装置<タワータイプ>

<ラックキャビネット編>へ

- ・ラックオプション品
- ・無停電電源装置<ラックタイプ>

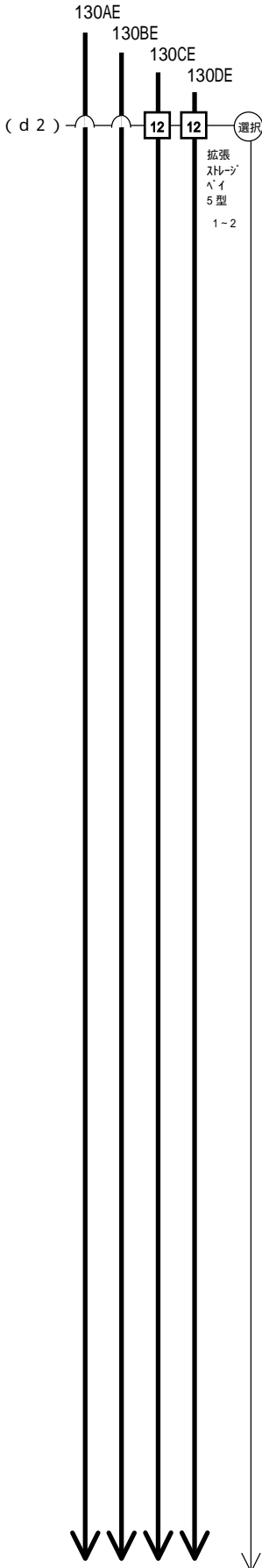

・ [加税] はカスタムメイド対象製品です。
 ・ 表記の価格は、希望小売価格です。

内蔵 LTO (Ultrium2 ハーフハイト) [おまかせ安心モデル(3年)用]

バックアップソフトウェア	バックアップデバイス	内蔵 LTO (Ultrium2 ハーフハイト) [おまかせ安心モデル(3年)用]
BrightStor ARCserve Backup r11.5 for Windows + Disaster Recovery Option + Agent for Open Files (RT-1242C-1184/RT-1242C-1A84/RT-1242C-1G84 相当を「ノ」ド「ル」)	内蔵 LTO セット (GS-SUU72026RF3EX) [加税]	¥1,125,600 (税込)
BrightStor ARCserve Backup r11.5 for Windows + Disaster Recovery Option (RT-1242C-1184/RT-1242C-1A84 相当を「ノ」ド「ル」)	内蔵 LTO セット (GS-SUU72026RD3EX) [加税]	¥1,048,950 (税込)
BrightStor ARCserve Backup r11.5 for Windows (RT-1242C-1184 相当を「ノ」ド「ル」)	内蔵 LTO セット (GS-SUU72026R03EX) [加税]	¥982,800 (税込)
JP1/VERITAS Backup Exec 10d for Windows Servers (RT-1V25-K4#110 相当を「ノ」ド「ル」)	内蔵 LTO セット (GS-SUU72026N03EX) [加税]	¥972,300 (税込)
バックアップソフトウェアなし	内蔵 LTO セット (GS-SUU72026003EX) [加税]	¥948,400 (税込)

・内蔵「ノ」イの対応 OS 情報及び対応「ノ」アップソフトウェア情報は、[7.3 「ノ」アップ「ノ」イ情報] 項を参照願います。

内蔵 LTO (Ultrium2 ハーフハイト) [トライアルモデル/キャンペーンモデル/標準モデル用]

バックアップソフトウェア	バックアップデバイス	内蔵 LTO (Ultrium2 ハーフハイト) [おまかせ安心モデル(3年)用]	内蔵 LTO (Ultrium2 ハーフハイト) [トライアルモデル/キャンペーンモデル/標準モデル用]	
BrightStor ARCserve Backup r11.5 for Windows + Disaster Recovery Option + Agent for Open Files (RT-1242C-1184/RT-1242C-1A84/RT-1242C-1G84 相当を「ノ」ド「ル」)	内蔵 LTO セット (GS-SUU72026RFWEX) [加税]	¥768,600 (税込)	内蔵 LTO セット (GS-SUU72026RF0EX) [加税]	¥590,100 (税込)
BrightStor ARCserve Backup r11.5 for Windows + Disaster Recovery Option (RT-1242C-1184/RT-1242C-1A84 相当を「ノ」ド「ル」)	内蔵 LTO セット (GS-SUU72026RDWEX) [加税]	¥691,950 (税込)	内蔵 LTO セット (GS-SUU72026RD0EX) [加税]	¥513,450 (税込)
BrightStor ARCserve Backup r11.5 for Windows (RT-1242C-1184 相当を「ノ」ド「ル」)	内蔵 LTO セット (GS-SUU72026R0WEX) [加税]	¥625,800 (税込)	内蔵 LTO セット (GS-SUU72026R00EX) [加税]	¥447,300 (税込)
JP1/VERITAS Backup Exec 10d for Windows Servers (RT-1V25-K4#110 相当を「ノ」ド「ル」)	内蔵 LTO セット (GS-SUU72026N0WEX) [加税]	¥615,300 (税込)	内蔵 LTO セット (GS-SUU72026N00EX) [加税]	¥436,800 (税込)
バックアップソフトウェアなし	内蔵 LTO セット (GS-SUU7202600W) [加税]	¥491,400 (税込)	内蔵 LTO セット (GS-SUU72026000) [加税]	¥312,900 (税込)

・内蔵「ノ」イの対応 OS 情報及び対応「ノ」アップソフトウェア情報は、[7.3 「ノ」アップ「ノ」イ情報] 項を参照願います。

テープメディアセット

HA8000 シリーズ 推奨メディア	10巻パック	30巻パック	60巻パック
内蔵 LTO (LTO-2) 用 LTO カートリッジ maxell: LTOU2/200	GH-SAY7ULT1210 ¥214,200 (税込)	GH-SAY7ULT1230 ¥607,950 (税込)	GH-SAY7ULT1260 ¥1,165,500 (税込)

クリーニングテープセット

HA8000 シリーズ 推奨メディア	5巻パック
内蔵 LTO 用 LTO クリーニング カートリッジ maxell: LTOU1/UCL	GH-AY7ULTCL1 ¥72,450 (税込)

<システム装置および内蔵オプション編>

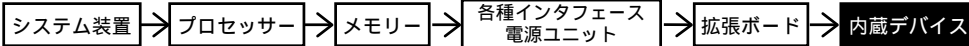

<外付けオプション編>へ

- ・ディスプレイ装置<タワータイプ>・外付け装置(CR80など)
- ・無停電電源装置<タワータイプ>

<ラックキャビネット編>へ

- ・ラックオプション品
- ・無停電電源装置<ラックタイプ>

130AE
130BE
130CE
130DE

・[加税]はカスタムメイド対象製品です。
・表記の価格は、希望小売価格です。

内蔵 LTO (Ultrium2 フルハイト) [おまかせ安心モデル(3年)用]

バックアップソフトウェア	バックアップデバイス	内蔵 LTO (Ultrium2 フルハイト) [おまかせ安心モデル(3年)用]
BrightStor ARCserve Backup r11.5 for Windows + Disaster Recovery Option + Agent for Open Files (RT-1242C-1184/RT-1242C-1A84/RT-1242C-1G84 相当を「ノ」ド)	内蔵 LTO (非/圧縮:200/400GB) ・内蔵 SCSI ケーブル(LVD)付き ・メディア(LTO Ultrium カートリッジ [LT0U2/200])x30 巻(10 巻/年)付き	内蔵 LTO セット (GS-SUU72126RF3EX) [加税] 完売しました。
BrightStor ARCserve Backup r11.5 for Windows + Disaster Recovery Option (RT-1242C-1184/RT-1242C-1A84 相当を「ノ」ド)	内蔵 LTO セット (GS-SUU72126RD3EX) [加税]	内蔵 LTO セット (GS-SUU72126RD3EX) [加税] 完売しました。
BrightStor ARCserve Backup r11.5 for Windows (RT-1242C-1184 相当を「ノ」ド)	内蔵 LTO セット (GS-SUU72126R03EX) [加税]	内蔵 LTO セット (GS-SUU72126R03EX) [加税] 完売しました。
JP1/VERITAS Backup Exec 10d for Windows Servers (RT-1V25-K4#110 相当を「ノ」ド)	内蔵 LTO セット (GS-SUU72126N03EX) [加税]	内蔵 LTO セット (GS-SUU72126N03EX) [加税] 完売しました。
バックアップソフトウェアなし	内蔵 LTO セット (GS-SUU72126003EX) [加税]	内蔵 LTO セット (GS-SUU72126003EX) [加税] 完売しました。

・内蔵メディアの対応 OS 情報及び対応バックアップソフトウェア情報は、[7.3 バックアップメディア情報]項を参照願います。

内蔵 LTO (Ultrium2 フルハイト) [トライアルモデル/キャンペーンモデル/標準モデル用]

バックアップソフトウェア	バックアップデバイス	内蔵 LTO (Ultrium2 フルハイト) [おまかせ安心モデル(3年)用]	内蔵 LTO (Ultrium2 フルハイト) [トライアルモデル/キャンペーンモデル/標準モデル用]
BrightStor ARCserve Backup r11.5 for Windows + Disaster Recovery Option + Agent for Open Files (RT-1242C-1184/RT-1242C-1A84/RT-1242C-1G84 相当を「ノ」ド)	内蔵 LTO (非/圧縮:200/400GB) ・内蔵 SCSI ケーブル(LVD)付き ・メディア(LTO Ultrium カートリッジ [LT0U2/200])x10 巻付き	内蔵 LTO セット (GS-SUU72126RF0EX) [加税] 完売しました。	内蔵 LTO セット (GS-SUU72126RF0) [加税] 完売しました。
BrightStor ARCserve Backup r11.5 for Windows + Disaster Recovery Option (RT-1242C-1184/RT-1242C-1A84 相当を「ノ」ド)	内蔵 LTO セット (GS-SUU72126RD0EX) [加税]	内蔵 LTO セット (GS-SUU72126RD0) [加税] 完売しました。	内蔵 LTO セット (GS-SUU72126RD0) [加税] 完売しました。
BrightStor ARCserve Backup r11.5 for Windows (RT-1242C-1184 相当を「ノ」ド)	内蔵 LTO セット (GS-SUU72126R00EX) [加税]	内蔵 LTO セット (GS-SUU72126R00) [加税] 完売しました。	内蔵 LTO セット (GS-SUU72126R00) [加税] 完売しました。
JP1/VERITAS Backup Exec 10d for Windows Servers (RT-1V25-K4#110 相当を「ノ」ド)	内蔵 LTO セット (GS-SUU72126N00EX) [加税]	内蔵 LTO セット (GS-SUU72126N00) [加税] 完売しました。	内蔵 LTO セット (GS-SUU72126N00) [加税] 完売しました。
バックアップソフトウェアなし	内蔵 LTO セット (GS-SUU72126000EX) [加税]	内蔵 LTO セット (GS-SUU72126000) [加税] 完売しました。	内蔵 LTO セット (GS-SUU72126000) [加税] 完売しました。

・内蔵メディアの対応 OS 情報及び対応バックアップソフトウェア情報は、[7.3 バックアップメディア情報]項を参照願います。

テープメディアセット

HA8000 シリーズ 推奨メディア	10 巻パック	30 巻パック	60 巻パック
内蔵 LTO (LTO-2) 用 LTO カートリッジ maxell:LT0U2/200	GH-SAY7ULT1210 ¥214,200(税込)	GH-SAY7ULT1230 ¥607,950(税込)	GH-SAY7ULT1260 ¥1,165,500(税込)

クリーニングテープセット

HA8000 シリーズ 推奨メディア	5 巻パック
内蔵 LTO 用 LTO クリーニング カートリッジ maxell:LT0U1/UCL	GH-AY7ULTCL1 ¥72,450(税込)

<システム装置および内蔵オプション編>

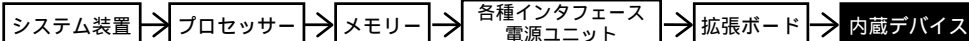

<外付けオプション編>へ

- ・ディスプレイ装置<タワータイプ>・外付け装置(CR80など)
- ・無停電電源装置<タワータイプ>

<ラックキャビネット編>へ

- ・ラックオプション品
- ・無停電電源装置<ラックタイプ>

130AE
130BE
130CE
130DE

- ・[加税]はカスタムメイド対象製品です。
- ・表記の価格は、希望小売価格です。

内蔵LTO(Ultrium3 ハーフハイト)[おまかせ安心モデル(3年)用]

バックアップソフトウェア	バックアップデバイス	内蔵LTO 〔LTO(非/圧縮:400/800GB,Ⅱ-7/16吋)〕 ・内蔵SCSIケーブル(LVD)付き ・メディア(LTO Ultriumカートリッジ 〔LT0U3/400〕)x30巻(10巻/年)付き
BrightStor ARCserve Backup r11.5 for Windows + Disaster Recovery Option + Agent for Open Files (RT-1242C-1184/RT-1242C-1A84/RT-1242C-1G84 相当を「D」)	内蔵LTOセット (GS-SUU74106RF3EX) [加税]	¥1,841,700(税込)
BrightStor ARCserve Backup r11.5 for Windows + Disaster Recovery Option (RT-1242C-1184/RT-1242C-1A84 相当を「D」)	内蔵LTOセット (GS-SUU74106RD3EX) [加税]	¥1,765,050(税込)
BrightStor ARCserve Backup r11.5 for Windows (RT-1242C-1184 相当を「D」)	内蔵LTOセット (GS-SUU74106R03EX) [加税]	¥1,698,900(税込)
バックアップソフトウェアなし	内蔵LTOセット (GS-SUU74106003EX) [加税]	¥1,564,500(税込)

・内蔵メディアの対応OS情報及び対応バックアップソフトウェア情報は、[7.3 バックアップメディア情報]項を参照願います。

内蔵LTO(Ultrium3 ハーフハイト)[トライアルモデル/キャンペーンモデル/標準モデル用]

バックアップソフトウェア	バックアップデバイス	内蔵LTO 〔LTO(非/圧縮:400/800GB,Ⅱ-7/16吋)〕 ・内蔵SCSIケーブル(LVD)付き ・メディア(LTO Ultriumカートリッジ 〔LT0U3/400〕)x10巻付き	内蔵LTO 〔LTO(非/圧縮:400/800GB,Ⅱ-7/16吋)〕 ・内蔵SCSIケーブル(LVD)付き	
BrightStor ARCserve Backup r11.5 for Windows + Disaster Recovery Option + Agent for Open Files (RT-1242C-1184/RT-1242C-1A84/RT-1242C-1G84 相当を「D」)	内蔵LTOセット (GS-SUU74106RF0EX) [加税]	¥1,169,700(税込)	内蔵LTOセット (GS-SUU74106RF0EX) [加税]	¥833,700(税込)
BrightStor ARCserve Backup r11.5 for Windows + Disaster Recovery Option (RT-1242C-1184/RT-1242C-1A84 相当を「D」)	内蔵LTOセット (GS-SUU74106RD0EX) [加税]	¥1,093,050(税込)	内蔵LTOセット (GS-SUU74106RD0EX) [加税]	¥757,050(税込)
BrightStor ARCserve Backup r11.5 for Windows (RT-1242C-1184 相当を「D」)	内蔵LTOセット (GS-SUU74106R00EX) [加税]	¥1,026,900(税込)	内蔵LTOセット (GS-SUU74106R00EX) [加税]	¥690,900(税込)
バックアップソフトウェアなし	内蔵LTOセット (GS-SUU74106000EX) [加税]	¥892,500(税込)	内蔵LTOセット (GS-SUU74106000EX) [加税]	¥556,500(税込)

・内蔵メディアの対応OS情報及び対応バックアップソフトウェア情報は、[7.3 バックアップメディア情報]項を参照願います。

テープメディアセット

HA8000 シリーズ 推奨メディア		10巻パック	30巻パック	60巻パック
内蔵LTO(LTO-3)用	LTOカートリッジ maxell:LT0U3/400	GH-SAY7ULT1610 ¥403,200(税込)	GH-SAY7ULT1630 ¥1,134,000(税込)	GH-SAY7ULT1660 ¥1,827,000(税込)

HA8000 シリーズ 推奨メディア		10巻パック	30巻パック	60巻パック
内蔵LTO(LTO-3)用	LTO WORMカートリッジ maxell:LT0U3/400W	GH-SAY7ULT1810 ¥567,000(税込)	GH-SAY7ULT1830 ¥1,360,800(税込)	GH-SAY7ULT1860 ¥2,192,400(税込)

クリーニングテープセット

HA8000 シリーズ 推奨メディア		5巻パック
内蔵LTO用	LTOクリーニングカートリッジ maxell:LT0U1/UCL	GH-AY7ULTCL1 ¥72,450(税込)

<システム装置および内蔵オプション編>

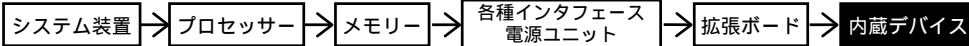

<外付けオプション編>へ

- ・ディスプレイ装置<タワータイプ>・外付け装置(CR80など)
- ・無停電電源装置<タワータイプ>

<ラックキャビネット編>へ

- ・ラックオプション品
- ・無停電電源装置<ラックタイプ>

130AE
130BE
130CE
130DE

- ・[加税]はカスタムメイド対象製品です。
- ・表記の価格は、希望小売価格です。

内蔵 LTO (Ultrium3 フルハイト) [おまかせ安心モデル(3年)用]

バックアップソフトウェア	バックアップデバイス	内蔵 LTO (Ultrium3 フルハイト) [おまかせ安心モデル(3年)用]
BrightStor ARCserve Backup r11.5 for Windows + Disaster Recovery Option + Agent for Open Files (RT-1242C-1184/RT-1242C-1A84/RT-1242C-1G84 相当を「ノ」ド)	内蔵 LTO セット (GS-SUU74026RF3EX) [加税]	¥2,251,200(税込)
BrightStor ARCserve Backup r11.5 for Windows + Disaster Recovery Option (RT-1242C-1184/RT-1242C-1A84 相当を「ノ」ド)	内蔵 LTO セット (GS-SUU74026RD3EX) [加税]	¥2,174,550(税込)
BrightStor ARCserve Backup r11.5 for Windows (RT-1242C-1184 相当を「ノ」ド)	内蔵 LTO セット (GS-SUU74026R03EX) [加税]	¥2,108,400(税込)
JP1/VERITAS Backup Exec 10d for Windows Servers (RT-1V25-K4#110 相当を「ノ」ド)	内蔵 LTO セット (GS-SUU74026N03EX) [加税]	¥2,097,900(税込)
バックアップソフトウェアなし	内蔵 LTO セット (GS-SUU74026003EX) [加税]	¥1,974,000(税込)

・内蔵デバイスに対応 OS 情報及び対応バックアップソフトウェア情報は、[7.3 バックアップデバイス情報]項を参照願います。

内蔵 LTO (Ultrium3 フルハイト) [トライアルモデル/キャンペーンモデル/標準モデル用]

バックアップソフトウェア	バックアップデバイス	内蔵 LTO (Ultrium3 フルハイト) [おまかせ安心モデル(3年)用]	内蔵 LTO (Ultrium3 フルハイト) [トライアルモデル/キャンペーンモデル/標準モデル用]	
BrightStor ARCserve Backup r11.5 for Windows + Disaster Recovery Option + Agent for Open Files (RT-1242C-1184/RT-1242C-1A84/RT-1242C-1G84 相当を「ノ」ド)	内蔵 LTO セット (GS-SUU74026RFWEX) [加税]	¥1,579,200(税込)	内蔵 LTO セット (GS-SUU74026RF0EX) [加税]	¥1,243,200(税込)
BrightStor ARCserve Backup r11.5 for Windows + Disaster Recovery Option (RT-1242C-1184/RT-1242C-1A84 相当を「ノ」ド)	内蔵 LTO セット (GS-SUU74026RDW) [加税]	¥1,502,550(税込)	内蔵 LTO セット (GS-SUU74026RD0) [加税]	¥1,166,550(税込)
BrightStor ARCserve Backup r11.5 for Windows (RT-1242C-1184 相当を「ノ」ド)	内蔵 LTO セット (GS-SUU74026R0W) [加税]	¥1,436,400(税込)	内蔵 LTO セット (GS-SUU74026R00EX) [加税]	¥1,100,400(税込)
JP1/VERITAS Backup Exec 10d for Windows Servers (RT-1V25-K4#110 相当を「ノ」ド)	内蔵 LTO セット (GS-SUU74026N0WEX) [加税]	¥1,425,900(税込)	内蔵 LTO セット (GS-SUU74026N00EX) [加税]	¥1,089,900(税込)
バックアップソフトウェアなし	内蔵 LTO セット (GS-SUU7402600W) [加税]	¥1,302,000(税込)	内蔵 LTO セット (GS-SUU74026000) [加税]	¥966,000(税込)

・内蔵デバイスに対応 OS 情報及び対応バックアップソフトウェア情報は、[7.3 バックアップデバイス情報]項を参照願います。

テープメディアセット

HA8000 シリーズ 推奨メディア	10巻パック	30巻パック	60巻パック
内蔵 LTO (LTO-3) 用 LTO カートリッジ maxell:LTOU3/400	GH-SAY7ULT1610 ¥403,200(税込)	GH-SAY7ULT1630 ¥1,134,000(税込)	GH-SAY7ULT1660 ¥1,827,000(税込)
HA8000 シリーズ 推奨メディア	10巻パック	30巻パック	60巻パック
内蔵 LTO (LTO-3) 用 LTO WORM カートリッジ maxell:LTOU3/400W	GH-SAY7ULT1810 ¥567,000(税込)	GH-SAY7ULT1830 ¥1,360,800(税込)	GH-SAY7ULT1860 ¥2,192,400(税込)

クリーニングテープセット

HA8000 シリーズ 推奨メディア	5巻パック
内蔵 LTO 用 LTO クリーニング カートリッジ maxell:LTOU1/UCL	GH-AY7ULTCL1 ¥72,450(税込)

<システム装置および内蔵オプション編>

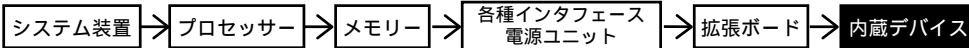

<外付けオプション編>へ

・ディスプレイ装置<タワータイプ>・外付け装置(C R 8 0 など)
・無停電電源装置<タワータイプ>

<ラックキャビネット編>へ

・ラックオプション品
・無停電電源装置<ラックタイプ>

- 内蔵デバイス搭載条件表 -

- ・内蔵デバイスの搭載位置については、下表のとおりです。
- ・ハードディスクが内蔵されたモデルの場合、拡張ストレージベイ 3.5 型 1~3 に内蔵ハードディスクが標準搭載されます。

< H A 8 0 0 0 / 1 3 0 W A E , B E RAID(SCSI)モデル >

品名	形名	最大搭載台数	拡張ストレージベイ								CD-ROM/DVD-ROM 専用		
			3.5 型						5 型				
			1	2	3	4	5	6	1	2			
内蔵ハードディスク(73GB,10000r/min) (*2)	GS-UH70733E	6									x	x	x
内蔵ハードディスク(146GB,10000r/min) (*2)	GS-UH71463E	6									x	x	x
内蔵ハードディスク(300GB,10000r/min) (*2)	GS-UH73003E	6									x	x	x
内蔵ハードディスク(73GB,15000r/min) (*2)	GS-UH70733F	6									x	x	x
内蔵ハードディスク(146GB,15000r/min) (*2)	GS-UH71463F	6									x	x	x
内蔵 CD - R O M (24 倍速)	GS-UC5524EX	1	x	x	x	x	x	x	x	x	x	x	x
内蔵 DVD - R O M	GS-UV5050EX	1	x	x	x	x	x	x	x	x	x	x	(折一)
内蔵 DVD - R A M	GS-UV7090	1	x	x	x	x	x	x	x	x	x	x	x
内蔵光磁気ディスクセット(640MB)	GS-SUM5643D	1	x	x	x	x	x	x	x	x	x	x	x
内蔵 D A T セット(DAT72)	GS-SUD77345xxx	2	x	x	x	x	x	x	x	x	x	x	x
内蔵 D A T チェンジャーセット(DAT72) (*1)	GS-SUD77464xxx	1	x	x	x	x	x	x	x	x	x	x	x
内蔵 A I T セット(AIT-2)	GS-SUS75113xxx	2	x	x	x	x	x	x	x	x	x	x	x
内蔵 L T O セット(Ultrium2 1L-7.5) (*3)	GS-SUU72025xxx	1	x	x	x	x	x	x	x	x	x	x	x
内蔵 L T O セット(Ultrium2 7.5) (*3)	GS-SUU72125xxx	1	x	x	x	x	x	x	x	x	x	x	x
内蔵 L T O セット(Ultrium3 1L-7.5) (*3)	GS-SUU74105xxx	1	x	x	x	x	x	x	x	x	x	x	x
内蔵 L T O セット(Ultrium3 7.5) (*3)	GS-SUU74025xxx	1	x	x	x	x	x	x	x	x	x	x	x

(凡例) : 標準搭載
: 搭載可(搭載優先順位)
x : 搭載不可

*1:ラックタイプ(130AE,CE)のみ搭載可能です。
*2:回転数の異なる HDD の混在搭載はできません。
*3:内蔵 LTO 向け搭載の場合は、別途 SCSI コード(GS-CS7363)が必要です。

< H A 8 0 0 0 / 1 3 0 W C E , D E RAID(SAS)モデル >

品名	形名	最大搭載台数	拡張ストレージベイ								CD-ROM/DVD-ROM 専用		
			3.5 型						5 型				
			1	2	3	4	5	6	1	2			
内蔵ハードディスク(73GB,15000r/min)	GS-UH70733V	6									x	x	x
内蔵ハードディスク(146GB,15000r/min)	GS-UH71463V	6									x	x	x
内蔵 CD - R O M (24 倍速)	GS-UC5524EX	1	x	x	x	x	x	x	x	x	x	x	x
内蔵 DVD - R O M	GS-UV5050EX	1	x	x	x	x	x	x	x	x	x	x	(折一)
内蔵 DVD - R A M	GS-UV7090	1	x	x	x	x	x	x	x	x	x	x	x
内蔵光磁気ディスクセット(640MB)	GS-SUM5643D	1	x	x	x	x	x	x	x	x	x	x	x
内蔵 D A T セット(DAT72)	GS-SUD77345xxx	2	x	x	x	x	x	x	x	x	x	x	x
内蔵 D A T チェンジャーセット(DAT72) (*1)	GS-SUD77464xxx	1	x	x	x	x	x	x	x	x	x	x	x
内蔵 A I T セット(AIT-2)	GS-SUS75113xxx	2	x	x	x	x	x	x	x	x	x	x	x
内蔵 L T O セット(Ultrium2 1L-7.5) (*3)	GS-SUU72025xxx	1	x	x	x	x	x	x	x	x	x	x	x
内蔵 L T O セット(Ultrium2 7.5) (*3)	GS-SUU72126xxx	1	x	x	x	x	x	x	x	x	x	x	x
内蔵 L T O セット(Ultrium3 1L-7.5) (*3)	GS-SUU74106xxx	1	x	x	x	x	x	x	x	x	x	x	x
内蔵 L T O セット(Ultrium3 7.5) (*3)	GS-SUU74026xxx	1	x	x	x	x	x	x	x	x	x	x	x

(凡例) : 標準搭載
: 搭載可(搭載優先順位)
x : 搭載不可

*1:ラックタイプ(130AE,CE)のみ搭載可能です。

その他

1 3 0 ラックマウントキット (GS-AU7588) ¥105,000(税込)

[130 タワータイプをラックタイプに変換します。]

品名	キット内訳
1 3 0 ラックマウントキット	ラック用ガイドレール

1 3 0 タワーモデルキット (GS-AU7589) ¥105,000(税込)

[130 ラックタイプをタワータイプに変換します。]

品名	キット内訳
1 3 0 タワーモデルキット	フロントドア, キャスター, K B, マウス等