

(2) HA8000/270 AD, BD

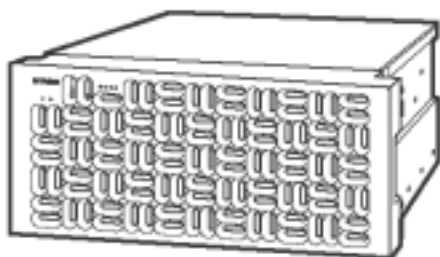

HA8000/270 AD
(筐体色 : 黒)

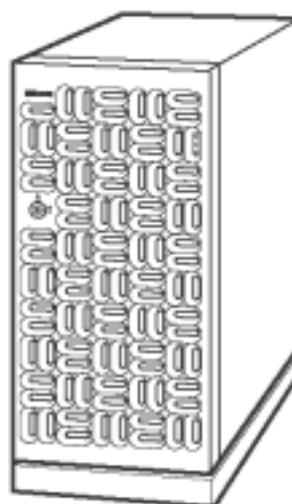

HA8000/270 BD
(筐体色 : 黒)

HA8000/270 AD, BD システム装置 機器仕様

モデル名	270 AD		270 BD	
	RAID(SCSI)モデル			
筐体タイプ	ラックマウントタイプ[5U]		キャビネットタイプ	
CPU(周波数)	Intel® Xeon® Processor MP(3.66GHz/3.33GHz/3.16GHz/3GHz/2.83GHz)			
プロセッサ数 キャッシュ メモリー	一次/1CPU	最小1/最大4		
	二次/1CPU	16KB+12KB μOPs		
	三次/1CPU	1MB		
		XeonMP(3.33GHz/3GHz):8MB, XeonMP(2.83GHz):4MB, XeonMP(3.66GHz/3.16GHz):なし		
チップセット	Intel 社製 E8500			
システムバス(FSB)周波数	667MHz			
メインメモリー	容量	最小:1GB/最大:32GB		
	スロット数	16		
	サポートメモリー容量	1GB(512MBx2), 2GB(1GBx2), 4GB(2GBx2)		
表示機能	仕様	DDR2 SDRAM/400MHz/ECC/Registered DIMM/Chipkill 対応/オライナス®メモリ対応		
	アクセラレータ	ATI 社製 Radeon 7000M[オボート/PCI]		
	VRAM	16MB		
ハードディスク (本体内部)	表示解像度(表示色)*1	640x480ドット(1677万色), 800x600ドット(1677万色), 1024x768ドット(1677万色), 1280x1024ドット(1677万色)		
	最大容量*2	RAID 0	3.6TB(300GBx12, 2チャネル RAID オボート)/3.6TB(300GBx6x2, 1チャネル RAID オボート)x2)*9	
		RAID 5*3	3TB(300GBx12, 2チャネル RAID オボート)/3TB(300GBx6x2, 1チャネル RAID オボート)x2)*9	
RAID コントローラ	サポートHDD容量	73GB, 146GB, 300GB		
	インタフェース	Ultra320 SCSI		
	回転数	10000r/min(73GB/146GB/300GB), 15000r/min(73GB/146GB)		
	コントローラ	LSI Logic 社製 MegaRAID SCSI 320-2E[PCI-Express<x8>]		
FDD	インタフェース	Ultra320 SCSI		
	チャンネル数	2チャネル(HDD6台/チャネル)		
	キャッシュ容量	128MB(SDRAM/ECC)		
サポートRAIDレベル	RAID 0, 1, 5, 10, JBOD			
CD-ROM	3.5型外付け USB FDD(1.44MB/720KB)x1ドライブ(標準)			
DVD-RAM	薄型 24倍速(IDE)x1ドライブ(標準)			
拡張ベイ	3.5型ベイ(HDD専用ベイ)	標準6/最大12[ホットプラグ/ホットスワッチ対応]		
	5型ベイ(リムーバブル)	標準0/最大2(HDD拡張ベイ搭載時は使用不可)		
	5型ベイ(薄型)	1(1インチ薄型CD-ROMにて占有)		
	FDD専用	- (外付けUSB FDDにて代替)		
PCIスロット	PCI Express(x4)[Hot Plug対応x2]x3(1スロットRAIDオボートにて占有[Hot Plug非対応]), 64bit/133MHz(3.3Vキー) x1, PCI Express(x8)[Hot Plug対応]x1, 64bit/100MHz(3.3Vキー) x2			
	PCI Express(x4)[Hot Plug対応]x2, PCI Express(x8)[Hot Plug対応]x1, PCI Express(x16)[Hot Plug対応]x1			
	PCI Express(x4)[Hot Plug対応]x2, PCI Express(x8)[Hot Plug対応]x1, PCI Express(x16)[Hot Plug対応]x1			
	PCI Express(x4)[Hot Plug対応]x2, PCI Express(x8)[Hot Plug対応]x1, PCI Express(x16)[Hot Plug対応]x1			
標準インターフェイス	SCSI	コントローラ	LSI Logic 社製 53C1030[オボート/PCI]	
		インタフェース	Ultra320 SCSIx2	
	LAN	コントローラ	Broadcom 社製 BCM5704x1[オボート/PCI]*11	
		インタフェース	1000BASE-T/1000BASE-TX/10BASE-Tx2(RJ-45)	
		Wake On LAN機能	オボート(LAN1インタフェースのみ)*5	
外形寸法	481(W)x865(D)x220(H)mm[突起物含む]*10, 440(W)x824(D)x220(H)mm[突起物含まず]*10		304(W)x865(D)x500(H)mm[突起物含む] [転倒防止脚取外時:224(W)]	
質量[標準値]()内は最大質量値)	約 41.5kg(57.5kg)		約 53.5kg(69.5kg)	
電源	電圧	AC100V±10% 50/60Hz		
	電源コードプラグ形状(本数)	接地型 2極差込プラグ(標準:3本, 電源ユニット(オプション)搭載時:4本)		
冗長FAN	冗長化電源	3(標準)+1(オプション)[ホットプラグ対応]		
消費電力[標準値]()内は最大消費電力値)	オボート[ホットプラグ対応]			
消費電力	約 435W(1225W)			
省エネ法に 基づく表示	区分	F		
エネルギー消費効率	0.038			
VCCI基準*6	クラスA 情報技術装置			
インストールOS	Windows Server 2003 R2, Enterprise x64 Edition 日本語版(25CAL付)/Windows Server 2003, Enterprise x64 Edition 日本語版(25CAL付)/ Windows Server 2003 R2, Standard x64 Edition 日本語版(5CAL付)/Windows Server 2003, Standard x64 Edition 日本語版(5CAL付)/ Windows Server 2003 R2, Enterprise Edition 日本語版(25CAL付)/Windows Server 2003, Enterprise Edition 日本語版(SP1)(25CAL付)/ Windows Server 2003 R2, Standard Edition 日本語版(5CAL付)/Windows Server 2003, Standard Edition 日本語版(SP1)(5CAL付)			
サポートOS	Windows Server 2003 R2, Enterprise x64 Edition 日本語版/Windows Server 2003, Enterprise x64 Edition 日本語版/ Windows Server 2003 R2, Standard x64 Edition 日本語版/Windows Server 2003, Standard x64 Edition 日本語版/ Windows Server 2003 R2, Enterprise Edition 日本語版/Windows Server 2003, Enterprise Edition 日本語版(SP1)/ Windows Server 2003 R2, Standard Edition 日本語版/Windows Server 2003, Standard Edition 日本語版(SP1)/ Red Hat Enterprise Linux AS 4 (AMD64 & Intel EM64T) Update 1[(ソフト)個別対応]/ Red Hat Enterprise Linux ES 4 (AMD64 & Intel EM64T) Update 1[(ソフト)個別対応]/ Red Hat Enterprise Linux AS 4 Update 1*8/Red Hat Enterprise Linux ES 4 Update 1[(ソフト)個別対応]/ Red Hat Enterprise Linux AS 3*8/Red Hat Enterprise Linux ES 3[(ソフト)個別対応]			
添付ソフトウェア	JP1/ServerConductor/Agent(サーバ管理ツール)/HA8000 System Installer(簡易セットアップツール)/ Global Array Manager(ディスクレイ管理ツール)/リモート通報ユーティリティ			
主な添付品*7	電源ケーブル, 取扱説明書, HA8000 System Installer CD-ROM, プラグ搭載用ガイドレール		電源ケーブル, 取扱説明書, HA8000 System Installer CD-ROM, オボート(109キー), マウス(ホイールマウス)	

*1: 使用するディスプレイやOSの制限などにより、実際に設定できる解像度、表示色が異なる場合があります。
 *2: ハードディスクの容量表記は、1GB=10⁹バイトとして計算した容量です。
 *3: ディスクアレイ最大搭載時リザーブディスク取付不可。
 *4: Windows Server 2003 x64 Editions/Windows Server 2003 環境のみサポート。又、全てのUSB機器の接続を保証するものではありません。
 *5: Windows Server 2003 x64 Editions/Windows Server 2003 環境でサポート。別途、JP1/ServerConductor/Server Managerが必要となります。
 *6: 情報処理装置等電波障害自主規制協議会基準、クラスA情報技術装置を家庭環境で使用すると、電波妨害を引き起こすことがあります。この場合には、使用者が適切な対策を講ずるよう要求されることがあります。
 *7: キーボード、マウスはキャビネットタイプのみ標準添付です。ラックマウントタイプは、コンソールユニットセット、コンソール切替ユニットセットまたはキーボード/マウス収納ユニットに添付されます。
 *8: (ソフト)Linuxソフトウェアサービス及びLinuxインストール作業代行サービスの契約を前提にサポートします。ただし、Red Hat Enterprise Linux ES3およびAS3日本語版についてはサポートのみとなりインストール代行サービスはありません。Linux OSに関しては、動作確認情報を公開するものであり、全ての動作を保証するものではありません。
 *9: ディスクアレイコントローラでの RAID 構築時、チャンネルをまたいで構成は可能ですが1つの RAID 構成に対しての論理容量は最大 2199GB となります。
 *10: 16U HA8000 専用ラックキャビネット搭載は不可となります。
 *11: LAN ボードの高信頼性機能サポートに一部制限があります。詳細は、[7.5 LAN ボード高信頼性機能サポート情報]項を参照願います。
 エネルギー消費効率とは、省エネ法で定める測定方法により測定された消費電力を省エネ法で定める複合理論性能で除したものです。

前面

<ラックマウントタイプ>

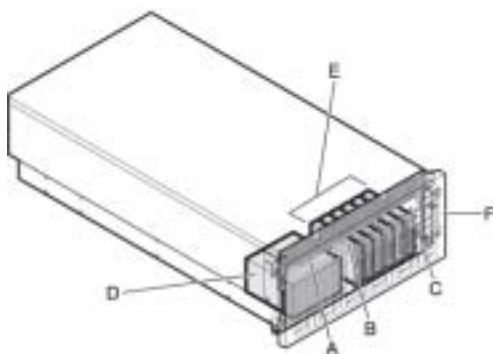

<キャビネットタイプ>

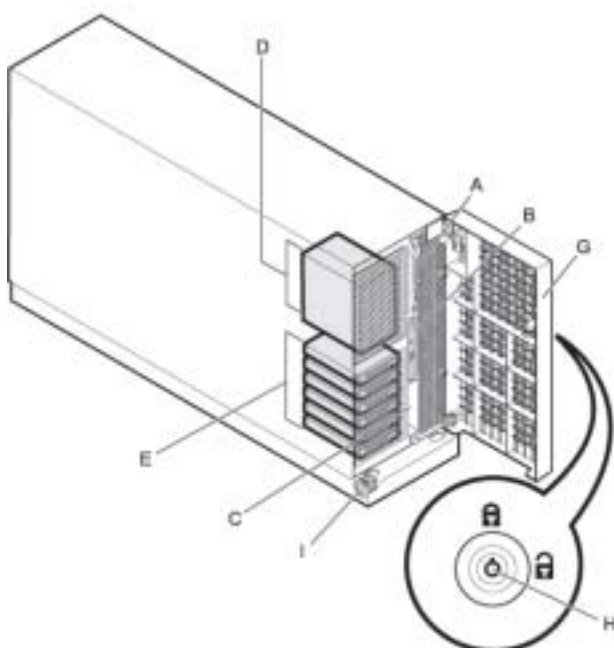

A : 操作パネル

システム装置を操作するためのスイッチや、システム装置の状態を表すランプなどがあります。

B : CD-ROMドライブ

全機種に標準で搭載されます。

C : フロッピーディスクドライブボックス

システム装置標準のフロッピーディスクドライブを使用する時、ここに収納します。フロッピーディスクドライブを収納した状態で、ラックマウントタイプはフロントモールドの取付けは出来ません。又、キャビネットタイプはフロントドアは閉じられません。

D : セレクタブルケース

オプションのハードディスクキットまたはリムーバブルデバイスキットを搭載することができます。ハードディスクキットを搭載した場合、拡張ストレージベイ(3.5型)7~12にハードディスクを最大6台増設可能です。また、リムーバブルデバイスキットを搭載した場合、拡張ストレージベイ(5型)1~2にリムーバブルデバイスを最大2台増設可能です。

E : 拡張ストレージベイ(3.5型) 1~6

内蔵ハードディスクを最大6台搭載することができます。

F : フロントモールド

(ラックマウントタイプのみ)

内蔵CD-ROMの操作をするときなどに取り外します。通常は取り付けておきます。フロントモールド両側面にあるくぼみに手をかけて手前に引くと取り外せます。

G : フロントドア(キャビネットタイプのみ)

システム装置の電源を操作するときなどに開けます。通常は閉じておきます。

H : フロントドアロック(キャビネットタイプのみ)

フロントドアに鍵をかけることができます。ドアキーはシステム装置の背面に付いています。

I : キャスター(キャビネットタイプのみ)

システム装置前面のキャスター中央のノブを押し下げることによりキャスターがロックされ、システム装置を固定することができます。ノブを押し下げるには、フロントドアを開けて、システム装置下部にあるスリットから押し下げます。

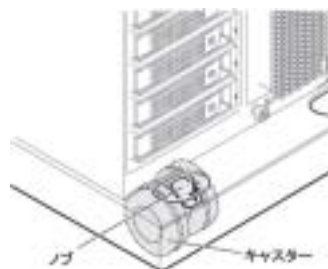

操作パネル

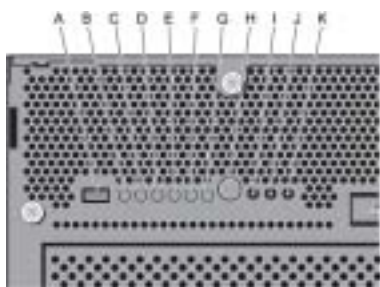

A : USBコネクタ

システム装置標準のフロッピーディスクドライブを使用するときの接続します。

B : POWERランプ(緑)

POWERスイッチを押してシステム装置の電源を投入すると点灯します。

C : ACCESSランプ(緑)

内蔵ハードディスクにアクセスしているときに点灯します。

D : ERRORランプ(黄)

ハードディスクエラー、ファンエラー、電源エラーおよびその他のハードウェアエラーが発生した場合に点灯します。また、外付けユニットのケーブルをEXTコネクタに接続している場合、ユニットにエラーが発生すると点灯します。

E : HDD ERRORランプ(黄)

システム装置内のハードディスクに障害が発生した場合に点灯します。また、データのリビルド中に点滅します。

F : FAN ERRORランプ(黄)

システム装置内のファンに障害が発生した場合に点灯します。

G : PS ERRORランプ(黄)

電源ユニットに障害が発生した場合に点灯します。

[フロントモールド 取り付け状態]

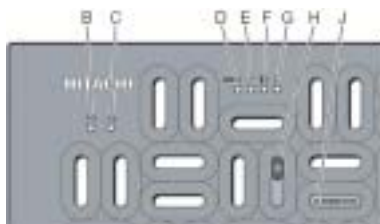

H : POWERスイッチ

システム装置の電源の入・切をするときに押します。
なお、POWERスイッチを4秒以上押し続けると、強制的に電源を切ることが出来ます。

I : RESETスイッチ

システム装置をハード的にリセットするときに押します。

J : BUZZER STOPスイッチ

ブザーを止めるときに押します。

K : NMIスイッチ

使用しません。スイッチは押さないで下さい。

背面

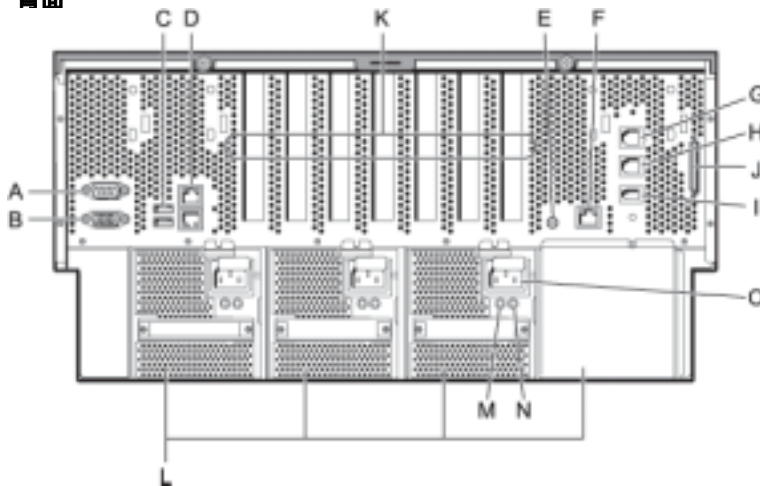

A : シリアルインタフェースコネクタ

B : ディスプレイインタフェースコネクタ

C : USBコネクタ

マウス、キーボードを接続します。

D : ネットワークインタフェースコネクタ 1 , 2

LANケーブルを接続します。上から順にネットワークインタフェースコネクタ1,2となります。

コネクタにあるステータスランプは次のとおりです。

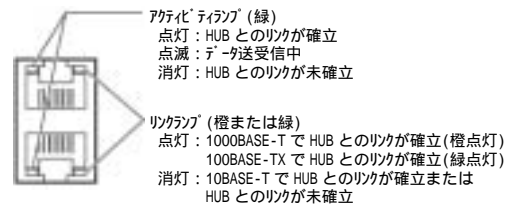

E : SERVICEスイッチ

使用しません。スイッチは押さないで下さい。

F : GCMインタフェースコネクタ

使用しません。ケーブルは接続しないでください。

G : EXTコネクタ1

ディスクユニット、リムーバブルデバイスユニットまたはコンパクトディスクアレイ装置[CR80]を使用する場合に、メンテナンスケーブルを接続します。

H : EXTコネクタ2

使用しません。ケーブルは接続しないでください。

I : PTLコネクタ

システムアラートユニットに、システムアラートユニット接続ケーブルを介して接続することができます。

J : SCSIコネクタ

リムーバブルデバイスユニットなどSCSI仕様の機器を接続します。

K : 拡張スロット (PCI)

PCI仕様のボードを8枚まで取り付けることができます。スロット番号は左から順に1-7となります。

L : 電源スロット1~4

電源ユニットを搭載します。スロット番号は左から順に1-4となります。電源スロット1-3に電源ユニットが標準搭載されます。電源スロット4には冗長化用として、オプションの電源ユニットを搭載することができます。

M : 電源ランプ (緑)

電源ユニットの状態を示します。

N : PS ERRORランプ (橙)

電源ユニットに障害が発生すると点灯します。

O : 電源コネクタ

電源コードを接続します。電源スロット1-3の全ての電源ユニットに電源コードを接続します。冗長化用の電源ユニットを搭載の場合は、電源スロット4の電源ユニットにも電源コードを接続します。

<システム装置および内蔵オプション編>

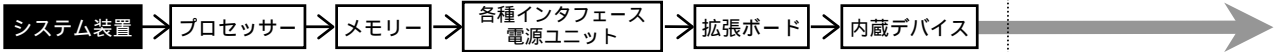

<外付けオプション編>へ

- ・ディスプレイ装置<キャビネットタイプ>・外付け装置(CR80など)
- ・無停電電源装置<キャビネットタイプ>

<ラックキャビネット編>へ

- ・ラックオプション品
- ・無停電電源装置<ラックマウントタイプ>

システム装置 [おまかせ安心モデル(3年)] セットモデル/カスタムモデル

HA8000/270 (270 AD) RAID (SCSI) おまかせ安心モデル(3年) / ラックマウントタイプ
[Windows Server 2003 R2, Enterprise x64 Edition 日本語版(25CAL 付き) プレインストールモデル] (*20)

モデル	プロセッサ	ディスプレイ コントローラ	内蔵 RAID	メモリー	CD-ROM	セット形名	希望小売価格	保守料(月額)		
								維持保守	出張修理	
Windows Server 2003 R2, Enterprise x64 Edition 日本語版 (25CAL 付き) プレインストールモデル	Xeon MP (3.33GHz/1MB/8MB) ▼1CPU	Ultra320 GH-CA7400 2ヶ枠	選択 (*2)(*3)(*6)	選択 (*1)	CD-ROM (最大 24 倍速)	GHM273AD-5NNNPT2	完売しました。			
	Xeon MP (3GHz/1MB/8MB) ▼1CPU									GHM273AD-4NNNPT2
	Xeon MP (2.83GHz/1MB/4MB) ▼1CPU									GHM273AD-3NNNPT2
	Xeon MP (3.66GHz/1MB) ▼1CPU									GHM273AD-2NNNPT2
	Xeon MP (3.16GHz/1MB) ▼1CPU									GHM273AD-1NNNPT2

HA8000/270 (270 AD) RAID (SCSI) おまかせ安心モデル(3年) / ラックマウントタイプ
[Windows Server 2003, Enterprise x64 Edition 日本語版(25CAL 付き) プレインストールモデル] (*20)

モデル	プロセッサ	ディスプレイ コントローラ	内蔵 RAID	メモリー	CD-ROM	セット形名	希望小売価格	保守料(月額)		
								維持保守	出張修理	
Windows Server 2003, Enterprise x64 Edition 日本語版 (25CAL 付き) プレインストールモデル	Xeon MP (3.33GHz/1MB/8MB) ▼1CPU	Ultra320 GH-CA7400 2ヶ枠	選択 (*2)(*3)(*6)	選択 (*1)	CD-ROM (最大 24 倍速)	GHK273AD-5NNNPT2	完売しました。			
	Xeon MP (3GHz/1MB/8MB) ▼1CPU									GHK273AD-4NNNPT2
	Xeon MP (2.83GHz/1MB/4MB) ▼1CPU									GHK273AD-3NNNPT2
	Xeon MP (3.66GHz/1MB) ▼1CPU									GHK273AD-2NNNPT2
	Xeon MP (3.16GHz/1MB) ▼1CPU									GHK273AD-1NNNPT2

HA8000/270 (270 AD) RAID (SCSI) おまかせ安心モデル(3年) / ラックマウントタイプ
[Windows Server 2003 R2, Standard x64 Edition 日本語版(5CAL 付き) プレインストールモデル] (*20)

モデル	プロセッサ	ディスプレイ コントローラ	内蔵 RAID	メモリー	CD-ROM	セット形名	希望小売価格	保守料(月額)		
								維持保守	出張修理	
Windows Server 2003 R2, Standard x64 Edition 日本語版 (5CAL 付き) プレインストールモデル	Xeon MP (3.33GHz/1MB/8MB) ▼1CPU	Ultra320 GH-CA7400 2ヶ枠	選択 (*2)(*3)(*6)	選択 (*1)	CD-ROM (最大 24 倍速)	GHL273AD-5NNNPT2	完売しました。			
	Xeon MP (3GHz/1MB/8MB) ▼1CPU									GHL273AD-4NNNPT2
	Xeon MP (2.83GHz/1MB/4MB) ▼1CPU									GHL273AD-3NNNPT2
	Xeon MP (3.66GHz/1MB) ▼1CPU									GHL273AD-2NNNPT2
	Xeon MP (3.16GHz/1MB) ▼1CPU									GHL273AD-1NNNPT2

HA8000/270 (270 AD) RAID (SCSI) おまかせ安心モデル(3年) / ラックマウントタイプ
[Windows Server 2003, Standard x64 Edition 日本語版(5CAL 付き) プレインストールモデル] (*20)

モデル	プロセッサ	ディスプレイ コントローラ	内蔵 RAID	メモリー	CD-ROM	セット形名	希望小売価格	保守料(月額)		
								維持保守	出張修理	
Windows Server 2003, Standard x64 Edition 日本語版 (5CAL 付き) プレインストールモデル	Xeon MP (3.33GHz/1MB/8MB) ▼1CPU	Ultra320 GH-CA7400 2ヶ枠	選択 (*2)(*3)(*6)	選択 (*1)	CD-ROM (最大 24 倍速)	GHJ273AD-5NNNPT2	完売しました。			
	Xeon MP (3GHz/1MB/8MB) ▼1CPU									GHJ273AD-4NNNPT2
	Xeon MP (2.83GHz/1MB/4MB) ▼1CPU									GHJ273AD-3NNNPT2
	Xeon MP (3.66GHz/1MB) ▼1CPU									GHJ273AD-2NNNPT2
	Xeon MP (3.16GHz/1MB) ▼1CPU									GHJ273AD-1NNNPT2

各モデル共通仕様	標準搭載品	1000BASE-Tx2
	標準添付品	ラックマウントタイプ=3.5型 USB フロッピー ディスクドライブ (1.44MB/720KB), JPI/ServerConductor/Agent キャビネットタイプ=3.5型 USB フロッピー ディスクドライブ (1.44MB/720KB), JPI/ServerConductor/Agent, キーボード (109キー), マウス(赤/黒/緑)

*1: メモリーボードは、搭載必須製品です。したがって、必要なメモリーボード(純正品)を選択の上、購入願います。
 *2: 内蔵ハードディスクは、搭載必須製品です。したがって、必要な内蔵ハードディスク(純正品)を選択の上、購入願います。
 *3: 標準の RAID レベルは、RAID5 です。RAID レベル 0, 1, JBOD (RAID7), 10 を選択の場合、別途 RAID 設定サービス(SD-41A1-N10G)を購入願います。
 *6: Windows Server 2003 x64 Editions/Windows Server 2003 環境にて、光磁気ディスク装置搭載時は RAID レベル JBOD (RAID7) の選択は出来ません。(UML/ブレード/イコノ搭載接続時も含む)
 *20: Windows Server 2003 x64 Editions 環境には、制限事項がありますので「システム構成上の注意事項」7.1 OS 情報、「Windows Server 2003 x64 Editions プレインストールモデルの制限事項」を参照願います。

<システム装置および内蔵オプション編>

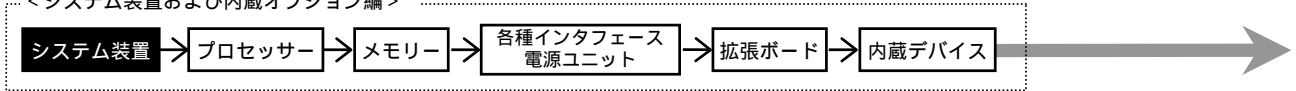

<外付けオプション編>

- ・ディスプレイ装置<キャビネットタイプ>・外付け装置(CR80など)
- ・無停電電源装置<キャビネットタイプ>

<ラックキャビネット編>

- ・ラックオプション品
- ・無停電電源装置<ラックマウントタイプ>

HA8000/270 (270 AD) RAID (SCSI) おまかせ安心モデル (3年) / ラックマウントタイプ

[Windows Server 2003 R2, Enterprise Edition 日本語版 (25CAL 付き) プレインストールモデル]

モデル	プロセッサ	ディスプレイ コントローラ	内蔵 RAID	メモリー	CD-ROM	セット形名	希望小売価格	保守料(月額)		
								維持保守	出張修理	
Windows Server 2003 R2, Enterprise Edition 日本語版 (25CAL 付き) プレインストールモデル	Xeon MP (3.33GHz/1MB/8MB) ∇ 1CPU	Ultra320 GH-CA7400 2ヶ挿	選択 (*2)(*3)(*6)	選択 (*1)	CD-ROM (最大 24 倍速)	GHM273AD-5NNNPT1	完売しました。			
	Xeon MP (3GHz/1MB/8MB) ∇ 1CPU									GHM273AD-4NNNPT1
	Xeon MP (2.83GHz/1MB/4MB) ∇ 1CPU									GHM273AD-3NNNPT1
	Xeon MP (3.66GHz/1MB) ∇ 1CPU									GHM273AD-2NNNPT1
	Xeon MP (3.16GHz/1MB) ∇ 1CPU									GHM273AD-1NNNPT1

HA8000/270 (270 AD) RAID (SCSI) おまかせ安心モデル (3年) / ラックマウントタイプ

[Windows Server 2003, Enterprise Edition 日本語版 (SP1) (25CAL 付き) プレインストールモデル]

モデル	プロセッサ	ディスプレイ コントローラ	内蔵 RAID	メモリー	CD-ROM	セット形名	希望小売価格	保守料(月額)		
								維持保守	出張修理	
Windows Server 2003, Enterprise Edition 日本語版 (SP1) (25CAL 付き) プレインストールモデル	Xeon MP (3.33GHz/1MB/8MB) ∇ 1CPU	Ultra320 GH-CA7400 2ヶ挿	選択 (*2)(*3)(*6)	選択 (*1)	CD-ROM (最大 24 倍速)	GHK273AD-5NNNPT1	完売しました。			
	Xeon MP (3GHz/1MB/8MB) ∇ 1CPU									GHK273AD-4NNNPT1
	Xeon MP (2.83GHz/1MB/4MB) ∇ 1CPU									GHK273AD-3NNNPT1
	Xeon MP (3.66GHz/1MB) ∇ 1CPU									GHK273AD-2NNNPT1
	Xeon MP (3.16GHz/1MB) ∇ 1CPU									GHK273AD-1NNNPT1

HA8000/270 (270 AD) RAID (SCSI) おまかせ安心モデル (3年) / ラックマウントタイプ

[Windows Server 2003 R2, Standard Edition 日本語版 (5CAL 付き) プレインストールモデル]

モデル	プロセッサ	ディスプレイ コントローラ	内蔵 RAID	メモリー	CD-ROM	セット形名	希望小売価格	保守料(月額)		
								維持保守	出張修理	
Windows Server 2003 R2, Standard Edition 日本語版 (5CAL 付き) プレインストールモデル	Xeon MP (3.33GHz/1MB/8MB) ∇ 1CPU	Ultra320 GH-CA7400 2ヶ挿	選択 (*2)(*3)(*6)	選択 (*1)	CD-ROM (最大 24 倍速)	GHL273AD-5NNNPT1	完売しました。			
	Xeon MP (3GHz/1MB/8MB) ∇ 1CPU									GHL273AD-4NNNPT1
	Xeon MP (2.83GHz/1MB/4MB) ∇ 1CPU									GHL273AD-3NNNPT1
	Xeon MP (3.66GHz/1MB) ∇ 1CPU									GHL273AD-2NNNPT1
	Xeon MP (3.16GHz/1MB) ∇ 1CPU									GHL273AD-1NNNPT1

HA8000/270 (270 AD) RAID (SCSI) おまかせ安心モデル (3年) / ラックマウントタイプ

[Windows Server 2003, Standard Edition 日本語版 (SP1) (5CAL 付き) プレインストールモデル]

モデル	プロセッサ	ディスプレイ コントローラ	内蔵 RAID	メモリー	CD-ROM	セット形名	希望小売価格	保守料(月額)		
								維持保守	出張修理	
Windows Server 2003, Standard Edition 日本語版 (SP1) (5CAL 付き) プレインストールモデル	Xeon MP (3.33GHz/1MB/8MB) ∇ 1CPU	Ultra320 GH-CA7400 2ヶ挿	選択 (*2)(*3)(*6)	選択 (*1)	CD-ROM (最大 24 倍速)	GHJ273AD-5NNNPT1	完売しました。			
	Xeon MP (3GHz/1MB/8MB) ∇ 1CPU									GHJ273AD-4NNNPT1
	Xeon MP (2.83GHz/1MB/4MB) ∇ 1CPU									GHJ273AD-3NNNPT1
	Xeon MP (3.66GHz/1MB) ∇ 1CPU									GHJ273AD-2NNNPT1
	Xeon MP (3.16GHz/1MB) ∇ 1CPU									GHJ273AD-1NNNPT1

各モデル共通仕様	標準搭載品	1000BASE-Tx2
	標準添付品	ラックマウントタイプ=3.5 型 USB フロッピー ディスクドライブ (1.44MB/720KB), JP1/ServerConductor/Agent キャビネットタイプ=3.5 型 USB フロッピー ディスクドライブ (1.44MB/720KB), JP1/ServerConductor/Agent, 十字キー (109ヶ), マウス (針ノコリ)

*1: メモリーボードは、搭載必須製品です。したがって、必要なメモリーボード(純正品)を選択の上、購入願います。

*2: 内蔵ハードディスクは、搭載必須製品です。したがって、必要な内蔵ハードディスク(純正品)を選択の上、購入願います。

*3: 標準の RAID レベルは、RAID5 です。RAID レベル 0, 1, JBOD (RAID7), 10 を選択の場合、別途 RAID 設定サービス (SD-41A1-N10G) を購入願います。

*6: Windows Server 2003 x64 Editions/Windows Server 2003 環境にて、光磁気ディスク装置搭載時は RAID レベル JBOD (RAID7) の選択は出来ません。(Ultrabuffer ドライブユニット搭載接続時も含む)

<システム装置および内蔵オプション編>

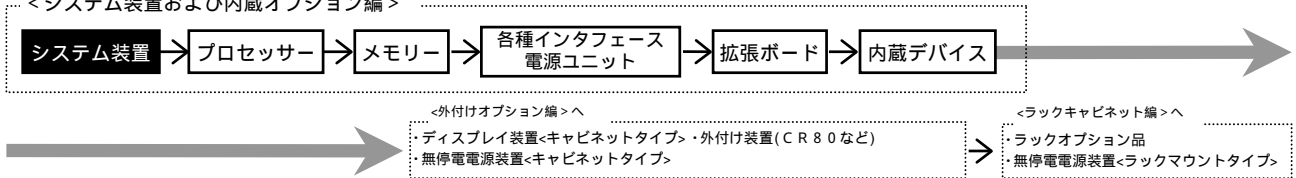

HA8000/270 (270 AD) RAID (SCSI) おまかせ安心モデル (3年) / ラックマウントタイプ
[OSなしモデル]

モデル	プロセッサ	ディスプレイ コントローラ	内蔵 RAID	メモリー	CD-ROM	セット形名	希望小売価格	保守料(月額)	
								維持保守	出張修理
OSなしモデル	Xeon MP (3.33GHz/1MB/8MB) ▼1CPU	Ultra320 GH-CA7400 277枚	選択 (*2)(*3)(*6)	選択 (*1)	CD-ROM (最大 24 倍速)	GHA273AD-5NNNPT0	完売しました。		
	Xeon MP (3GHz/1MB/8MB) ▼1CPU					GHA273AD-4NNNPT0			
	Xeon MP (2.83GHz/1MB/4MB) ▼1CPU					GHA273AD-3NNNPT0			
	Xeon MP (3.66GHz/1MB) ▼1CPU					GHA273AD-2NNNPT0			
	Xeon MP (3.16GHz/1MB) ▼1CPU					GHA273AD-1NNNPT0			
各モデル共通仕様	標準搭載品	1000BASE-Tx2							
	標準添付品	ラックマウントタイプ≒3.5 型 USB フロッピー ディスクドライブ (1.44MB/720KB), JP1/ServerConductor/Agent キャビネットタイプ≒3.5 型 USB フロッピー ディスクドライブ (1.44MB/720KB), JP1/ServerConductor/Agent, キーボード (109キー), マウス (有線/無線)							

*1: メモリーボードは、搭載必須製品です。したがって、必要なメモリーボード(純正品)を選択の上、購入願います。

*2: 内蔵ハードディスクは、搭載必須製品です。したがって、必要な内蔵ハードディスク(純正品)を選択の上、購入願います。

*3: 標準の RAID レベルは、RAID5です。RAIDレベル0, 1, JBOD (RAID7), 10 を選択の場合、別途 RAID 設定サービス (SD-41A1-N10G) を購入願います。

*6: Windows Server 2003 x64 Editions/Windows Server 2003 環境にて、光磁気ディスク装置搭載時は RAID レベル JBOD (RAID7) の選択は出来ません。(Ultrabuffer ドライブ搭載接続時も含む)

<システム装置および内蔵オプション編>

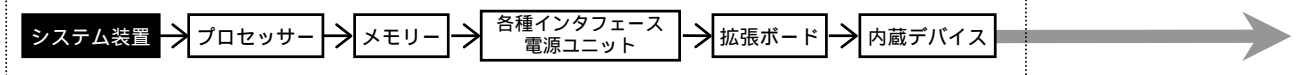

<外付けオプション編>

- ・ディスプレイ装置<キャビネットタイプ>・外付け装置(CR80など)
- ・無停電電源装置<キャビネットタイプ>

<ラックキャビネット編>

- ・ラックオプション品
- ・無停電電源装置<ラックマウントタイプ>

HA8000/270 (270 BD) RAID (SCSI) おまかせ安心モデル (3年) / キャビネットタイプ

[Windows Server 2003 R2, Enterprise x64 Edition 日本語版 (25CAL 付き) プレインストールモデル] (*20)

モデル	プロセッサ	ディスプレイ コントローラ	内蔵 RAID	メモリー	CD-ROM	セット形名	希望小売価格	保守料(月額)		
								維持保守	出張修理	
Windows Server 2003 R2, Enterprise x64 Edition 日本語版 (25CAL 付き) プレインストールモデル	Xeon MP (3.33GHz/1MB/8MB) ▼1CPU	Ultra320 GH-CA7400 2ヶ枠	選択 (*2)(*3)(*6)	選択 (*1)	CD-ROM (最大 24 倍速)	GHM273BD-5NNNP2	完売しました。			
	Xeon MP (3GHz/1MB/8MB) ▼1CPU									GHM273BD-4NNNP2
	Xeon MP (2.83GHz/1MB/4MB) ▼1CPU									GHM273BD-3NNNP2
	Xeon MP (3.66GHz/1MB) ▼1CPU									GHM273BD-2NNNP2
	Xeon MP (3.16GHz/1MB) ▼1CPU									GHM273BD-1NNNP2

HA8000/270 (270 BD) RAID (SCSI) おまかせ安心モデル (3年) / キャビネットタイプ

[Windows Server 2003, Enterprise x64 Edition 日本語版 (25CAL 付き) プレインストールモデル] (*20)

モデル	プロセッサ	ディスプレイ コントローラ	内蔵 RAID	メモリー	CD-ROM	セット形名	希望小売価格	保守料(月額)		
								維持保守	出張修理	
Windows Server 2003, Enterprise x64 Edition 日本語版 (25CAL 付き) プレインストールモデル	Xeon MP (3.33GHz/1MB/8MB) ▼1CPU	Ultra320 GH-CA7400 2ヶ枠	選択 (*2)(*3)(*6)	選択 (*1)	CD-ROM (最大 24 倍速)	GHK273BD-5NNNP2	完売しました。			
	Xeon MP (3GHz/1MB/8MB) ▼1CPU									GHK273BD-4NNNP2
	Xeon MP (2.83GHz/1MB/4MB) ▼1CPU									GHK273BD-3NNNP2
	Xeon MP (3.66GHz/1MB) ▼1CPU									GHK273BD-2NNNP2
	Xeon MP (3.16GHz/1MB) ▼1CPU									GHK273BD-1NNNP2

HA8000/270 (270 BD) RAID (SCSI) おまかせ安心モデル (3年) / キャビネットタイプ

[Windows Server 2003 R2, Standard x64 Edition 日本語版 (5CAL 付き) プレインストールモデル] (*20)

モデル	プロセッサ	ディスプレイ コントローラ	内蔵 RAID	メモリー	CD-ROM	セット形名	希望小売価格	保守料(月額)		
								維持保守	出張修理	
Windows Server 2003 R2, Standard x64 Edition 日本語版 (5CAL 付き) プレインストールモデル	Xeon MP (3.33GHz/1MB/8MB) ▼1CPU	Ultra320 GH-CA7400 2ヶ枠	選択 (*2)(*3)(*6)	選択 (*1)	CD-ROM (最大 24 倍速)	GHL273BD-5NNNP2	完売しました。			
	Xeon MP (3GHz/1MB/8MB) ▼1CPU									GHL273BD-4NNNP2
	Xeon MP (2.83GHz/1MB/4MB) ▼1CPU									GHL273BD-3NNNP2
	Xeon MP (3.66GHz/1MB) ▼1CPU									GHL273BD-2NNNP2
	Xeon MP (3.16GHz/1MB) ▼1CPU									GHL273BD-1NNNP2

HA8000/270 (270 BD) RAID (SCSI) おまかせ安心モデル (3年) / キャビネットタイプ

[Windows Server 2003, Standard x64 Edition 日本語版 (5CAL 付き) プレインストールモデル] (*20)

モデル	プロセッサ	ディスプレイ コントローラ	内蔵 RAID	メモリー	CD-ROM	セット形名	希望小売価格	保守料(月額)		
								維持保守	出張修理	
Windows Server 2003, Standard x64 Edition 日本語版 (5CAL 付き) プレインストールモデル	Xeon MP (3.33GHz/1MB/8MB) ▼1CPU	Ultra320 GH-CA7400 2ヶ枠	選択 (*2)(*3)(*6)	選択 (*1)	CD-ROM (最大 24 倍速)	GHJ273BD-5NNNP2	完売しました。			
	Xeon MP (3GHz/1MB/8MB) ▼1CPU									GHJ273BD-4NNNP2
	Xeon MP (2.83GHz/1MB/4MB) ▼1CPU									GHJ273BD-3NNNP2
	Xeon MP (3.66GHz/1MB) ▼1CPU									GHJ273BD-2NNNP2
	Xeon MP (3.16GHz/1MB) ▼1CPU									GHJ273BD-1NNNP2

各モデル共通仕様	標準搭載品	1000BASE-Tx2
	標準添付品	ラックマウントタイプ=3.5 型 USB フロッピー ディスクドライブ (1.44MB/720KB), JP1/ServerConductor/Agent キャビネットタイプ=3.5 型 USB フロッピー ディスクドライブ (1.44MB/720KB), JP1/ServerConductor/Agent, 十字キー (109ヶ), マウス (針型マウス)

*1: メモリーボードは、搭載必須製品です。したがって、必要なメモリーボード(純正品)を選択の上、購入願います。
 *2: 内蔵ハードディスクは、搭載必須製品です。したがって、必要な内蔵ハードディスク(純正品)を選択の上、購入願います。
 *3: 標準の RAID レベルは、RAID5 です。RAID レベル 0, 1, JBOD (RAID7), 10 を選択の場合、別途 RAID 設定サービス (SD-41A1-N10G) を購入願います。
 *6: Windows Server 2003 x64 Editions/Windows Server 2003 環境にて、光磁気ディスク装置搭載時は RAID レベル JBOD (RAID7) の選択は出来ません。(Ultrabackup イベント搭載接続時も含む)
 *20: Windows Server 2003 x64 Editions 環境には、制限事項がありますので「システム構成上の注意事項」「7.1 OS 情報」「Windows Server 2003 x64 Editions プレインストールモデルの制限事項」を参照願います。

<システム装置および内蔵オプション編>

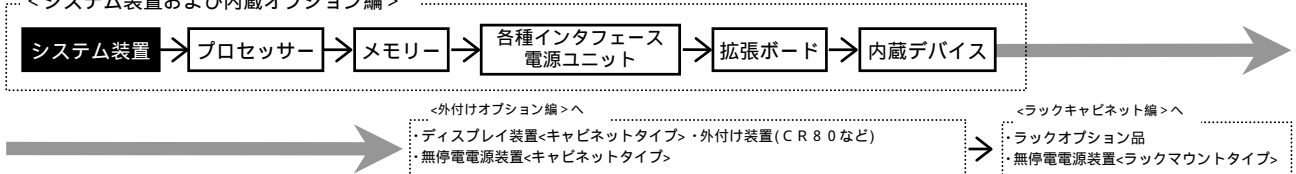

HA8000/270 (270 BD) RAID (SCSI) おまかせ安心モデル (3年) / キャビネットタイプ

[Windows Server 2003 R2, Enterprise Edition 日本語版 (25CAL 付き) プレインストールモデル]

モデル	プロセッサ	ディスプレイ コントローラ	内蔵 RAID	メモリー	CD-ROM	セット形名	希望小売価格	保守料(月額)	
								維持保守	出張修理
Windows Server 2003 R2, Enterprise Edition 日本語版 (25CAL 付き) プレインストールモデル	Xeon MP (3.33GHz/1MB/8MB) ×1CPU	Ultra320 GH-CA7400 2ヶ枠	選択 (*2)(*3)(*6)	選択 (*1)	CD-ROM (最大 24 倍速)	GHM273BD-5NNNPT1	完売しました。		
	Xeon MP (3GHz/1MB/8MB) ×1CPU					GHM273BD-4NNNPT1			
	Xeon MP (2.83GHz/1MB/4MB) ×1CPU					GHM273BD-3NNNPT1			
	Xeon MP (3.66GHz/1MB) ×1CPU					GHM273BD-2NNNPT1			
	Xeon MP (3.16GHz/1MB) ×1CPU					GHM273BD-1NNNPT1			

HA8000/270 (270 BD) RAID (SCSI) おまかせ安心モデル (3年) / キャビネットタイプ

[Windows Server 2003, Enterprise Edition 日本語版 (SP1) (25CAL 付き) プレインストールモデル]

モデル	プロセッサ	ディスプレイ コントローラ	内蔵 RAID	メモリー	CD-ROM	セット形名	希望小売価格	保守料(月額)	
								維持保守	出張修理
Windows Server 2003, Enterprise Edition 日本語版 (SP1) (25CAL 付き) プレインストールモデル	Xeon MP (3.33GHz/1MB/8MB) ×1CPU	Ultra320 GH-CA7400 2ヶ枠	選択 (*2)(*3)(*6)	選択 (*1)	CD-ROM (最大 24 倍速)	GHK273BD-5NNNPT1	完売しました。		
	Xeon MP (3GHz/1MB/8MB) ×1CPU					GHK273BD-4NNNPT1			
	Xeon MP (2.83GHz/1MB/4MB) ×1CPU					GHK273BD-3NNNPT1			
	Xeon MP (3.66GHz/1MB) ×1CPU					GHK273BD-2NNNPT1			
	Xeon MP (3.16GHz/1MB) ×1CPU					GHK273BD-1NNNPT1			

HA8000/270 (270 BD) RAID (SCSI) おまかせ安心モデル (3年) / キャビネットタイプ

[Windows Server 2003 R2, Standard Edition 日本語版 (5CAL 付き) プレインストールモデル]

モデル	プロセッサ	ディスプレイ コントローラ	内蔵 RAID	メモリー	CD-ROM	セット形名	希望小売価格	保守料(月額)	
								維持保守	出張修理
Windows Server 2003 R2, Standard Edition 日本語版 (5CAL 付き) プレインストールモデル	Xeon MP (3.33GHz/1MB/8MB) ×1CPU	Ultra320 GH-CA7400 2ヶ枠	選択 (*2)(*3)(*6)	選択 (*1)	CD-ROM (最大 24 倍速)	GHL273BD-5NNNPT1	完売しました。		
	Xeon MP (3GHz/1MB/8MB) ×1CPU					GHL273BD-4NNNPT1			
	Xeon MP (2.83GHz/1MB/4MB) ×1CPU					GHL273BD-3NNNPT1			
	Xeon MP (3.66GHz/1MB) ×1CPU					GHL273BD-2NNNPT1			
	Xeon MP (3.16GHz/1MB) ×1CPU					GHL273BD-1NNNPT1			

HA8000/270 (270 BD) RAID (SCSI) おまかせ安心モデル (3年) / キャビネットタイプ

[Windows Server 2003, Standard Edition 日本語版 (SP1) (5CAL 付き) プレインストールモデル]

モデル	プロセッサ	ディスプレイ コントローラ	内蔵 RAID	メモリー	CD-ROM	セット形名	希望小売価格	保守料(月額)	
								維持保守	出張修理
Windows Server 2003, Standard Edition 日本語版 (SP1) (5CAL 付き) プレインストールモデル	Xeon MP (3.33GHz/1MB/8MB) ×1CPU	Ultra320 GH-CA7400 2ヶ枠	選択 (*2)(*3)(*6)	選択 (*1)	CD-ROM (最大 24 倍速)	GHJ273BD-5NNNPT1	完売しました。		
	Xeon MP (3GHz/1MB/8MB) ×1CPU					GHJ273BD-4NNNPT1			
	Xeon MP (2.83GHz/1MB/4MB) ×1CPU					GHJ273BD-3NNNPT1			
	Xeon MP (3.66GHz/1MB) ×1CPU					GHJ273BD-2NNNPT1			
	Xeon MP (3.16GHz/1MB) ×1CPU					GHJ273BD-1NNNPT1			

各モデル共通仕様	標準搭載品	1000BASE-Tx2
	標準添付品	ラックマウントタイプ=3.5 型 USB フロッピー ディスクドライブ (1.44MB/720KB), JP1/ServerConductor/Agent キャビネットタイプ=3.5 型 USB フロッピー ディスクドライブ (1.44MB/720KB), JP1/ServerConductor/Agent, 1000BASE-T (109ヶ), 電源(冷却ファン)

- *1: メモリーボードは、搭載必須製品です。したがって、必要なメモリーボード(純正品)を選択の上、購入願います。
- *2: 内蔵ハードディスクは、搭載必須製品です。したがって、必要な内蔵ハードディスク(純正品)を選択の上、購入願います。
- *3: 標準の RAID レベルは、RAID5 です。RAID レベル 0, 1, JBOD (RAID7), 10 を選択の場合、別途 RAID 設定サービス (SD-41A1-N10G) を購入願います。
- *6: Windows Server 2003 x64 Editions/Windows Server 2003 環境にて、光磁気ディスク装置搭載時は RAID レベル JBOD (RAID7) の選択は出来ません。(Ultrabackup ディスク搭載接続時も含む)

<システム装置および内蔵オプション編>

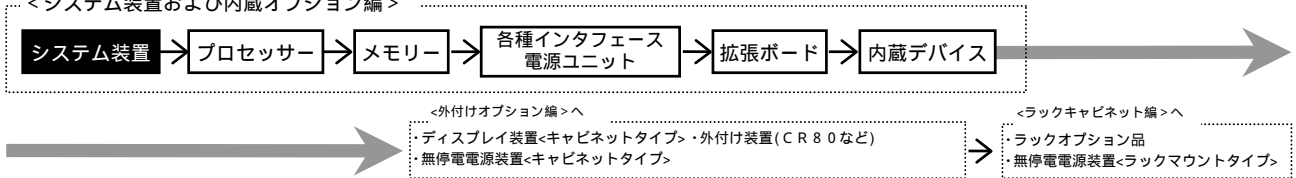

HA8000/270 (270 BD) RAID (SCSI) おまかせ安心モデル (3年) / キャビネットタイプ
[OSなしモデル]

モデル	プロセッサ	ディスプレイ コントローラ	内蔵 RAID	メモリー	CD-ROM	セット形名	希望小売価格	保守料(月額)	
								維持保守	出張修理
OSなしモデル	Xeon MP (3.33GHz/1MB/8MB) ▼1CPU	Ultra320 GH-CA7400 270*6	選択 (*2)(*3)(*6)	選択 (*1)	CD-ROM (最大 24 倍速)	GHA273BD-5NNNPT0	完売しました。		
	Xeon MP (3GHz/1MB/8MB) ▼1CPU					GHA273BD-4NNNPT0			
	Xeon MP (2.83GHz/1MB/4MB) ▼1CPU					GHA273BD-3NNNPT0			
	Xeon MP (3.66GHz/1MB) ▼1CPU					GHA273BD-2NNNPT0			
	Xeon MP (3.16GHz/1MB) ▼1CPU					GHA273BD-1NNNPT0			

各モデル共通仕様	標準搭載品	1000BASE-Tx2
	標準添付品	ラックマウントタイプ = 3.5 型 USB フロッピー ディスクドライブ (1.44MB/720KB), JP1/ServerConductor/Agent キャビネットタイプ = 3.5 型 USB フロッピー ディスクドライブ (1.44MB/720KB), JP1/ServerConductor/Agent, キーボード (109 キー), マウス (ケーブルマウス)

*1: メモリーボードは、搭載必須製品です。したがって、必要なメモリーボード(純正品)を選択の上、購入願います。
 *2: 内蔵ハードディスクは、搭載必須製品です。したがって、必要な内蔵ハードディスク(純正品)を選択の上、購入願います。
 *3: 標準の RAID レベルは、RAID5です。RAIDレベル0, 1, JBOD (RAID7), 10 を選択の場合、別途 RAID 設定サービス (SD-41A1-N10G) を購入願います。
 *6: Windows Server 2003 x64 Editions/Windows Server 2003 環境にて、光磁気ディスク装置搭載時は RAID レベル JBOD (RAID7) の選択は出来ません。(Ultrastar ディスク搭載接続時も含む)

<システム装置および内蔵オプション編>

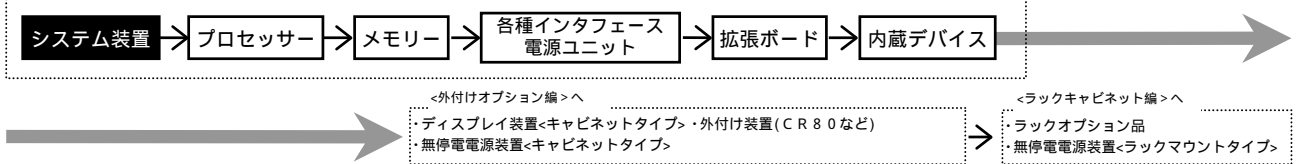

システム装置 [標準モデル] セットモデル/カスタムモデル

HA8000/270 (270 AD) RAID (SCSI) モデル/ラックマウントタイプ
 [Windows Server 2003 R2, Enterprise x64 Edition 日本語版 (25CAL 付き) プレインストールモデル] (*20)

モデル	プロセッサ	ディスプレイ コントローラ	内蔵 RAID	メモリー	CD-ROM	セット形名	希望小売価格	保守料(月額)	
								維持保守	出張修理
Windows Server 2003 R2, Enterprise x64 Edition 日本語版 (25CAL 付き) プレインストールモデル	Xeon MP (3.33GHz/1MB/8MB) 1CPU	Ultra320 GH-CA7400 2ヶ枠	選択 (*2)(*3)(*6)	選択 (*1)	CD-ROM (最大 24 倍速)	GHM270AD-5NNNPT2	完売しました。		
	Xeon MP (3GHz/1MB/8MB) 1CPU					GHM270AD-4NNNPT2			
	Xeon MP (2.83GHz/1MB/4MB) 1CPU					GHM270AD-3NNNPT2			
	Xeon MP (3.66GHz/1MB) 1CPU					GHM270AD-2NNNPT2			
	Xeon MP (3.16GHz/1MB) 1CPU					GHM270AD-1NNNPT2			

HA8000/270 (270 AD) RAID (SCSI) モデル/ラックマウントタイプ
 [Windows Server 2003, Enterprise x64 Edition 日本語版 (25CAL 付き) プレインストールモデル] (*20)

モデル	プロセッサ	ディスプレイ コントローラ	内蔵 RAID	メモリー	CD-ROM	セット形名	希望小売価格	保守料(月額)	
								維持保守	出張修理
Windows Server 2003, Enterprise x64 Edition 日本語版 (25CAL 付き) プレインストールモデル	Xeon MP (3.33GHz/1MB/8MB) 1CPU	Ultra320 GH-CA7400 2ヶ枠	選択 (*2)(*3)(*6)	選択 (*1)	CD-ROM (最大 24 倍速)	GHK270AD-5NNNPT2	完売しました。		
	Xeon MP (3GHz/1MB/8MB) 1CPU					GHK270AD-4NNNPT2			
	Xeon MP (2.83GHz/1MB/4MB) 1CPU					GHK270AD-3NNNPT2			
	Xeon MP (3.66GHz/1MB) 1CPU					GHK270AD-2NNNPT2			
	Xeon MP (3.16GHz/1MB) 1CPU					GHK270AD-1NNNPT2			

HA8000/270 (270 AD) RAID (SCSI) モデル/ラックマウントタイプ
 [Windows Server 2003 R2, Standard x64 Edition 日本語版 (5CAL 付き) プレインストールモデル] (*20)

モデル	プロセッサ	ディスプレイ コントローラ	内蔵 RAID	メモリー	CD-ROM	セット形名	希望小売価格	保守料(月額)	
								維持保守	出張修理
Windows Server 2003 R2, Standard x64 Edition 日本語版 (5CAL 付き) プレインストールモデル	Xeon MP (3.33GHz/1MB/8MB) 1CPU	Ultra320 GH-CA7400 2ヶ枠	選択 (*2)(*3)(*6)	選択 (*1)	CD-ROM (最大 24 倍速)	GHL270AD-5NNNPT2	完売しました。		
	Xeon MP (3GHz/1MB/8MB) 1CPU					GHL270AD-4NNNPT2			
	Xeon MP (2.83GHz/1MB/4MB) 1CPU					GHL270AD-3NNNPT2			
	Xeon MP (3.66GHz/1MB) 1CPU					GHL270AD-2NNNPT2			
	Xeon MP (3.16GHz/1MB) 1CPU					GHL270AD-1NNNPT2			

HA8000/270 (270 AD) RAID (SCSI) モデル/ラックマウントタイプ
 [Windows Server 2003, Standard x64 Edition 日本語版 (5CAL 付き) プレインストールモデル] (*20)

モデル	プロセッサ	ディスプレイ コントローラ	内蔵 RAID	メモリー	CD-ROM	セット形名	希望小売価格	保守料(月額)	
								維持保守	出張修理
Windows Server 2003, Standard x64 Edition 日本語版 (5CAL 付き) プレインストールモデル	Xeon MP (3.33GHz/1MB/8MB) 1CPU	Ultra320 GH-CA7400 2ヶ枠	選択 (*2)(*3)(*6)	選択 (*1)	CD-ROM (最大 24 倍速)	GHJ270AD-5NNNPT2	完売しました。		
	Xeon MP (3GHz/1MB/8MB) 1CPU					GHJ270AD-4NNNPT2			
	Xeon MP (2.83GHz/1MB/4MB) 1CPU					GHJ270AD-3NNNPT2			
	Xeon MP (3.66GHz/1MB) 1CPU					GHJ270AD-2NNNPT2			
	Xeon MP (3.16GHz/1MB) 1CPU					GHJ270AD-1NNNPT2			

各モデル共通仕様	標準搭載品	1000BASE-Tx2
	標準添付品	ラックマウントタイプ=3.5型 USB フロッピー ディスクドライブ (1.44MB/720KB), JP1/ServerConductor/Agent ネットワークタイプ=3.5型 USB フロッピー ディスクドライブ (1.44MB/720KB), JP1/ServerConductor/Agent, キーボード (109キー), マウス (有線/無線)

*1: メモリーボードは、搭載必須製品です。したがって、必要なメモリーボード(純正品)を選択の上、購入願います。
 *2: 内蔵ハードディスクは、搭載必須製品です。したがって、必要な内蔵ハードディスク(純正品)を選択の上、購入願います。
 *3: 標準の RAID レベルは、RAID5 です。RAID レベル 0, 1, JBOD (RAID7), 10 を選択の場合、別途 RAID 設定サービス (SD-41A1-N10G) を購入願います。
 *6: Windows Server 2003 x64 Editions/Windows Server 2003 環境にて、光磁気ディスク装置搭載時は RAID レベル JBOD (RAID7) の選択は出来ません。(「ムーブ」サーバユニット搭載接続時も含む)
 *20: Windows Server 2003 x64 Editions 環境には、制限事項がありますので「システム構成上の注意事項」7.1 OS 情報、「Windows Server 2003 x64 Editions プレインストールモデルの制限事項」を参照願います。

<システム装置および内蔵オプション編>

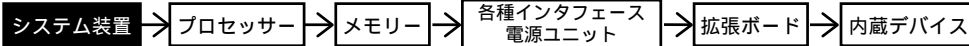

<外付けオプション編>

- ・ディスプレイ装置<キャビネットタイプ>・外付け装置(CR80など)
- ・無停電電源装置<キャビネットタイプ>

<ラックキャビネット編>

- ・ラックオプション品
- ・無停電電源装置<ラックマウントタイプ>

HA8000/270 (270 AD) RAID (SCSI) モデル/ラックマウントタイプ

[Windows Server 2003 R2, Enterprise Edition 日本語版(25CAL 付き) プレインストールモデル]

モデル	プロセッサ	ディスプレイ コントローラ	内蔵 RAID	メモリー	CD-ROM	セット形名	希望小売価格	保守料(月額)	
								維持保守	出張修理
Windows Server 2003 R2, Enterprise Edition 日本語版(25CAL 付き) プレインストールモデル	Xeon MP (3.33GHz/1MB/8MB) ∇ 1CPU	Ultra320 GH-CA7400 2ヶ枠	選択 (*2)(*3)(*6)	選択 (*1)	CD-ROM (最大 24 倍速)	GHM270AD-5NNNPT1	完売しました。		
	Xeon MP (3GHz/1MB/8MB) ∇ 1CPU					GHM270AD-4NNNPT1			
	Xeon MP (2.83GHz/1MB/4MB) ∇ 1CPU					GHM270AD-3NNNPT1			
	Xeon MP (3.66GHz/1MB) ∇ 1CPU					GHM270AD-2NNNPT1			
	Xeon MP (3.16GHz/1MB) ∇ 1CPU					GHM270AD-1NNNPT1			

HA8000/270 (270 AD) RAID (SCSI) モデル/ラックマウントタイプ

[Windows Server 2003, Enterprise Edition 日本語版(SP1) (25CAL 付き) プレインストールモデル]

モデル	プロセッサ	ディスプレイ コントローラ	内蔵 RAID	メモリー	CD-ROM	セット形名	希望小売価格	保守料(月額)	
								維持保守	出張修理
Windows Server 2003, Enterprise Edition 日本語版(SP1) (25CAL 付き) プレインストールモデル	Xeon MP (3.33GHz/1MB/8MB) ∇ 1CPU	Ultra320 GH-CA7400 2ヶ枠	選択 (*2)(*3)(*6)	選択 (*1)	CD-ROM (最大 24 倍速)	GHK270AD-5NNNPT1	完売しました。		
	Xeon MP (3GHz/1MB/8MB) ∇ 1CPU					GHK270AD-4NNNPT1			
	Xeon MP (2.83GHz/1MB/4MB) ∇ 1CPU					GHK270AD-3NNNPT1			
	Xeon MP (3.66GHz/1MB) ∇ 1CPU					GHK270AD-2NNNPT1			
	Xeon MP (3.16GHz/1MB) ∇ 1CPU					GHK270AD-1NNNPT1			

HA8000/270 (270 AD) RAID (SCSI) モデル/ラックマウントタイプ

[Windows Server 2003 R2, Standard Edition 日本語版(5CAL 付き) プレインストールモデル]

モデル	プロセッサ	ディスプレイ コントローラ	内蔵 RAID	メモリー	CD-ROM	セット形名	希望小売価格	保守料(月額)	
								維持保守	出張修理
Windows Server 2003 R2, Standard Edition 日本語版(5CAL 付き) プレインストールモデル	Xeon MP (3.33GHz/1MB/8MB) ∇ 1CPU	Ultra320 GH-CA7400 2ヶ枠	選択 (*2)(*3)(*6)	選択 (*1)	CD-ROM (最大 24 倍速)	GHL270AD-5NNNPT1	完売しました。		
	Xeon MP (3GHz/1MB/8MB) ∇ 1CPU					GHL270AD-4NNNPT1			
	Xeon MP (2.83GHz/1MB/4MB) ∇ 1CPU					GHL270AD-3NNNPT1			
	Xeon MP (3.66GHz/1MB) ∇ 1CPU					GHL270AD-2NNNPT1			
	Xeon MP (3.16GHz/1MB) ∇ 1CPU					GHL270AD-1NNNPT1			

HA8000/270 (270 AD) RAID (SCSI) モデル/ラックマウントタイプ

[Windows Server 2003, Standard Edition 日本語版(SP1) (5CAL 付き) プレインストールモデル]

モデル	プロセッサ	ディスプレイ コントローラ	内蔵 RAID	メモリー	CD-ROM	セット形名	希望小売価格	保守料(月額)	
								維持保守	出張修理
Windows Server 2003, Standard Edition 日本語版(SP1) (5CAL 付き) プレインストールモデル	Xeon MP (3.33GHz/1MB/8MB) ∇ 1CPU	Ultra320 GH-CA7400 2ヶ枠	選択 (*2)(*3)(*6)	選択 (*1)	CD-ROM (最大 24 倍速)	GHJ270AD-5NNNPT1	完売しました。		
	Xeon MP (3GHz/1MB/8MB) ∇ 1CPU					GHJ270AD-4NNNPT1			
	Xeon MP (2.83GHz/1MB/4MB) ∇ 1CPU					GHJ270AD-3NNNPT1			
	Xeon MP (3.66GHz/1MB) ∇ 1CPU					GHJ270AD-2NNNPT1			
	Xeon MP (3.16GHz/1MB) ∇ 1CPU					GHJ270AD-1NNNPT1			

各モデル共通仕様

標準搭載品	1000BASE-Tx2
標準添付品	ラックマウントタイプ=3.5 型 USB フロッピー ディスクドライブ (1.44MB/720KB), JP1/ServerConductor/Agent キャビネットタイプ=3.5 型 USB フロッピー ディスクドライブ (1.44MB/720KB), JP1/ServerConductor/Agent, キーボード (109 キー), マウス (ケーブル式)

- *1: メモリーボードは、搭載必須製品です。したがって、必要なメモリーボード(純正品)を選択の上、購入願います。
- *2: 内蔵ハードディスクは、搭載必須製品です。したがって、必要な内蔵ハードディスク(純正品)を選択の上、購入願います。
- *3: 標準の RAID レベルは、RAID5 です。RAID レベル 0, 1, JBOD (RAID7), 10 を選択の場合、別途 RAID 設定サービス (SD-41A1-N10G) を購入願います。
- *6: Windows Server 2003 x64 Editions/Windows Server 2003 環境にて、光磁気ディスク装置搭載時は RAID レベル JBOD (RAID7) の選択は出来ません。(広域ネットワーク接続時も含む)

<システム装置および内蔵オプション編>

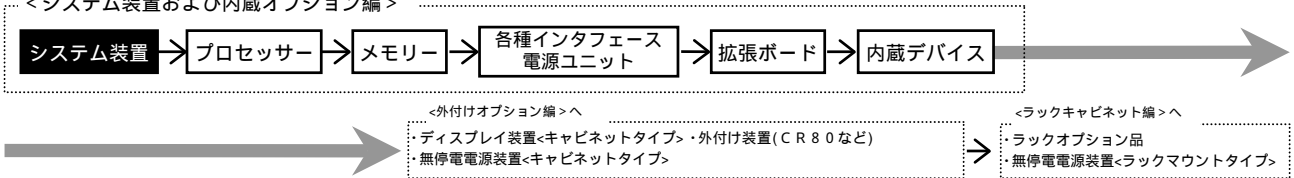

HA8000/270 (270 AD) RAID (SCSI) モデル/ラックマウントタイプ
[OSなしモデル]

モデル	プロセッサ	ディスプレイ コントローラ	内蔵 RAID	メモリー	CD-ROM	セット形名	希望小売価格	保守料(月額)	
								維持保守	出張修理
OSなしモデル	Xeon MP (3.33GHz/1MB/8MB) ▼1CPU	Ultra320 GH-CA7400 27116	選択 (*2)(*3)(*6)	選択 (*1)	CD-ROM (最大 24 倍速)	GHA270AD-5NNNPT0	完売しました。		
	Xeon MP (3GHz/1MB/8MB) ▼1CPU					GHA270AD-4NNNPT0			
	Xeon MP (2.83GHz/1MB/4MB) ▼1CPU					GHA270AD-3NNNPT0			
	Xeon MP (3.66GHz/1MB) ▼1CPU					GHA270AD-2NNNPT0			
	Xeon MP (3.16GHz/1MB) ▼1CPU					GHA270AD-1NNNPT0			

各モデル共通仕様	標準搭載品	1000BASE-Tx2
	標準添付品	ラックマウントタイプ=3.5 型 USB フロッピー ディスクドライブ (1.44MB/720KB), JP1/ServerConductor/Agent キャビネットタイプ=3.5 型 USB フロッピー ディスクドライブ (1.44MB/720KB), JP1/ServerConductor/Agent, キーボード (109 キー), マウス (有線/無線)

- *1: メモリーボードは、搭載必須製品です。したがって、必要なメモリーボード(純正品)を選択の上、購入願います。
- *2: 内蔵ハードディスクは、搭載必須製品です。したがって、必要な内蔵ハードディスク(純正品)を選択の上、購入願います。
- *3: 標準の RAID レベルは、RAID5 です。RAID レベル 0, 1, JBOD (RAID7), 10 を選択の場合、別途 RAID 設定サービス (SD-41A1-N10G) を購入願います。
- *6: Windows Server 2003 x64 Editions/Windows Server 2003 環境にて、光磁気ディスク装置搭載時は RAID レベル JBOD (RAID7) の選択は出来ません。(VM-バルブ/ディスク接続接続時も含む)

<システム装置および内蔵オプション編>

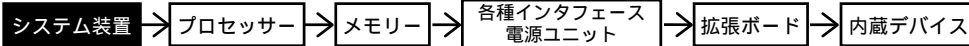

<外付けオプション編>へ

・ディスプレイ装置<キャビネットタイプ>・外付け装置(CR80など)
・無停電電源装置<キャビネットタイプ>

<ラックキャビネット編>へ

・ラックオプション品
・無停電電源装置<ラックマウントタイプ>

HA8000/270 (270 BD) RAID (SCSI) モデル/キャビネットタイプ

[Windows Server 2003 R2, Enterprise x64 Edition 日本語版(25CAL 付き) プレインストールモデル] (*20)

モデル	プロセッサ	ディスプレイ コントローラ	内蔵 RAID	メモリー	CD-ROM	セット形名	希望小売価格	保守料(月額)		
								維持保守	出張修理	
Windows Server 2003 R2, Enterprise x64 Edition 日本語版 (25CAL 付き) プレインストールモデル	Xeon MP (3.33GHz/1MB/8MB) ▽1CPU	Ultra320 GH-CA7400 2ヶ枠	選択 (*2)(*3)(*6)	選択 (*1)	CD-ROM (最大 24 倍速)	GHM270BD-5NNNPT2	完売しました。			
	Xeon MP (3GHz/1MB/8MB) ▽1CPU									GHM270BD-4NNNPT2
	Xeon MP (2.83GHz/1MB/4MB) ▽1CPU									GHM270BD-3NNNPT2
	Xeon MP (3.66GHz/1MB) ▽1CPU									GHM270BD-2NNNPT2
	Xeon MP (3.16GHz/1MB) ▽1CPU									GHM270BD-1NNNPT2

HA8000/270 (270 BD) RAID (SCSI) モデル/キャビネットタイプ

[Windows Server 2003, Enterprise x64 Edition 日本語版(25CAL 付き) プレインストールモデル] (*20)

モデル	プロセッサ	ディスプレイ コントローラ	内蔵 RAID	メモリー	CD-ROM	セット形名	希望小売価格	保守料(月額)		
								維持保守	出張修理	
Windows Server 2003, Enterprise x64 Edition 日本語版 (25CAL 付き) プレインストールモデル	Xeon MP (3.33GHz/1MB/8MB) ▽1CPU	Ultra320 GH-CA7400 2ヶ枠	選択 (*2)(*3)(*6)	選択 (*1)	CD-ROM (最大 24 倍速)	GHK270BD-5NNNPT2	完売しました。			
	Xeon MP (3GHz/1MB/8MB) ▽1CPU									GHK270BD-4NNNPT2
	Xeon MP (2.83GHz/1MB/4MB) ▽1CPU									GHK270BD-3NNNPT2
	Xeon MP (3.66GHz/1MB) ▽1CPU									GHK270BD-2NNNPT2
	Xeon MP (3.16GHz/1MB) ▽1CPU									GHK270BD-1NNNPT2

HA8000/270 (270 BD) RAID (SCSI) モデル/キャビネットタイプ

[Windows Server 2003 R2, Standard x64 Edition 日本語版(5CAL 付き) プレインストールモデル] (*20)

モデル	プロセッサ	ディスプレイ コントローラ	内蔵 RAID	メモリー	CD-ROM	セット形名	希望小売価格	保守料(月額)		
								維持保守	出張修理	
Windows Server 2003 R2, Standard x64 Edition 日本語版 (5CAL 付き) プレインストールモデル	Xeon MP (3.33GHz/1MB/8MB) ▽1CPU	Ultra320 GH-CA7400 2ヶ枠	選択 (*2)(*3)(*6)	選択 (*1)	CD-ROM (最大 24 倍速)	GHL270BD-5NNNPT2	完売しました。			
	Xeon MP (3GHz/1MB/8MB) ▽1CPU									GHL270BD-4NNNPT2
	Xeon MP (2.83GHz/1MB/4MB) ▽1CPU									GHL270BD-3NNNPT2
	Xeon MP (3.66GHz/1MB) ▽1CPU									GHL270BD-2NNNPT2
	Xeon MP (3.16GHz/1MB) ▽1CPU									GHL270BD-1NNNPT2

HA8000/270 (270 BD) RAID (SCSI) モデル/キャビネットタイプ

[Windows Server 2003, Standard x64 Edition 日本語版(5CAL 付き) プレインストールモデル] (*20)

モデル	プロセッサ	ディスプレイ コントローラ	内蔵 RAID	メモリー	CD-ROM	セット形名	希望小売価格	保守料(月額)		
								維持保守	出張修理	
Windows Server 2003, Standard x64 Edition 日本語版 (5CAL 付き) プレインストールモデル	Xeon MP (3.33GHz/1MB/8MB) ▽1CPU	Ultra320 GH-CA7400 2ヶ枠	選択 (*2)(*3)(*6)	選択 (*1)	CD-ROM (最大 24 倍速)	GHJ270BD-5NNNPT2	完売しました。			
	Xeon MP (3GHz/1MB/8MB) ▽1CPU									GHJ270BD-4NNNPT2
	Xeon MP (2.83GHz/1MB/4MB) ▽1CPU									GHJ270BD-3NNNPT2
	Xeon MP (3.66GHz/1MB) ▽1CPU									GHJ270BD-2NNNPT2
	Xeon MP (3.16GHz/1MB) ▽1CPU									GHJ270BD-1NNNPT2

各モデル共通仕様	標準搭載品	1000BASE-Tx2
	標準添付品	フラグメントタイプ ⇒ 3.5 型 USB フロッピー ディスクドライブ (1.44MB/720KB), JP1/ServerConductor/Agent キャビネットタイプ ⇒ 3.5 型 USB フロッピー ディスクドライブ (1.44MB/720KB), JP1/ServerConductor/Agent, キーボード (109 キー), マウス (ケーブル式)

*1: メモリーボードは、搭載必須製品です。したがって、必要なメモリーボード(純正品)を選択の上、購入願います。
 *2: 内蔵ハードディスクは、搭載必須製品です。したがって、必要な内蔵ハードディスク(純正品)を選択の上、購入願います。
 *3: 標準の RAID レベルは、RAID5 です。RAID レベル 0, 1, JBOD (RAID7), 10 を選択の場合、別途 RAID 設定サービス (SD-41A1-N10G) を購入願います。
 *6: Windows Server 2003 x64 Editions/Windows Server 2003 環境にて、光磁気ディスク装置搭載時は RAID レベル JBOD (RAID7) の選択は出来ません。(ムルバール イニシエータ搭載接続時も含む)
 *20: Windows Server 2003 x64 Editions 環境には、制限事項がありますので「システム構成上の注意事項」「7.1 OS 情報」「Windows Server 2003 x64 Editions プレインストールモデルの制限事項」を参照願います。

<システム装置および内蔵オプション編>

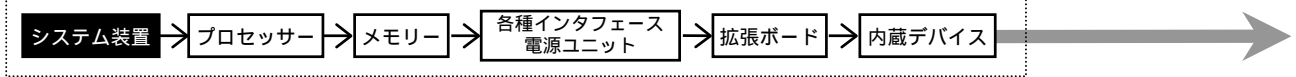

<外付けオプション編>

- ・ディスプレイ装置<キャビネットタイプ>・外付け装置(CR80など)
- ・無停電電源装置<キャビネットタイプ>

<ラックキャビネット編>

- ・ラックオプション品
- ・無停電電源装置<ラックマウントタイプ>

HA8000/270 (270 BD) RAID (SCSI) モデル/キャビネットタイプ

[Windows Server 2003 R2, Enterprise Edition 日本語版 (25CAL 付き) ブレインストールモデル]

モデル	プロセッサ	ディスプレイ コントローラ	内蔵 RAID	メモリー	CD-ROM	セット形名	希望小売価格	保守料(月額)	
								維持保守	出張修理
Windows Server 2003 R2, Enterprise Edition 日本語版 (25CAL 付き) ブレインストールモデル	Xeon MP (3.33GHz/1MB/8MB) ∇ 1CPU	Ultra320 GH-CA7400 2ヶ枠	選択 (*2)(*3)(*6)	選択 (*1)	CD-ROM (最大 24 倍速)	GHM270BD-5NNNPT1	完売しました。		
	Xeon MP (3GHz/1MB/8MB) ∇ 1CPU					GHM270BD-4NNNPT1			
	Xeon MP (2.83GHz/1MB/4MB) ∇ 1CPU					GHM270BD-3NNNPT1			
	Xeon MP (3.66GHz/1MB) ∇ 1CPU					GHM270BD-2NNNPT1			
	Xeon MP (3.16GHz/1MB) ∇ 1CPU					GHM270BD-1NNNPT1			

HA8000/270 (270 BD) RAID (SCSI) モデル/キャビネットタイプ

[Windows Server 2003, Enterprise Edition 日本語版 (SP1) (25CAL 付き) ブレインストールモデル]

モデル	プロセッサ	ディスプレイ コントローラ	内蔵 RAID	メモリー	CD-ROM	セット形名	希望小売価格	保守料(月額)	
								維持保守	出張修理
Windows Server 2003, Enterprise Edition 日本語版 (SP1) (25CAL 付き) ブレインストールモデル	Xeon MP (3.33GHz/1MB/8MB) ∇ 1CPU	Ultra320 GH-CA7400 2ヶ枠	選択 (*2)(*3)(*6)	選択 (*1)	CD-ROM (最大 24 倍速)	GHK270BD-5NNNPT1	完売しました。		
	Xeon MP (3GHz/1MB/8MB) ∇ 1CPU					GHK270BD-4NNNPT1			
	Xeon MP (2.83GHz/1MB/4MB) ∇ 1CPU					GHK270BD-3NNNPT1			
	Xeon MP (3.66GHz/1MB) ∇ 1CPU					GHK270BD-2NNNPT1			
	Xeon MP (3.16GHz/1MB) ∇ 1CPU					GHK270BD-1NNNPT1			

HA8000/270 (270 BD) RAID (SCSI) モデル/キャビネットタイプ

[Windows Server 2003 R2, Standard Edition 日本語版 (5CAL 付き) ブレインストールモデル]

モデル	プロセッサ	ディスプレイ コントローラ	内蔵 RAID	メモリー	CD-ROM	セット形名	希望小売価格	保守料(月額)	
								維持保守	出張修理
Windows Server 2003 R2, Standard Edition 日本語版 (5CAL 付き) ブレインストールモデル	Xeon MP (3.33GHz/1MB/8MB) ∇ 1CPU	Ultra320 GH-CA7400 2ヶ枠	選択 (*2)(*3)(*6)	選択 (*1)	CD-ROM (最大 24 倍速)	GHL270BD-5NNNPT1	完売しました。		
	Xeon MP (3GHz/1MB/8MB) ∇ 1CPU					GHL270BD-4NNNPT1			
	Xeon MP (2.83GHz/1MB/4MB) ∇ 1CPU					GHL270BD-3NNNPT1			
	Xeon MP (3.66GHz/1MB) ∇ 1CPU					GHL270BD-2NNNPT1			
	Xeon MP (3.16GHz/1MB) ∇ 1CPU					GHL270BD-1NNNPT1			

HA8000/270 (270 BD) RAID (SCSI) モデル/キャビネットタイプ

[Windows Server 2003, Standard Edition 日本語版 (SP1) (5CAL 付き) ブレインストールモデル]

モデル	プロセッサ	ディスプレイ コントローラ	内蔵 RAID	メモリー	CD-ROM	セット形名	希望小売価格	保守料(月額)	
								維持保守	出張修理
Windows Server 2003, Standard Edition 日本語版 (SP1) (5CAL 付き) ブレインストールモデル	Xeon MP (3.33GHz/1MB/8MB) ∇ 1CPU	Ultra320 GH-CA7400 2ヶ枠	選択 (*2)(*3)(*6)	選択 (*1)	CD-ROM (最大 24 倍速)	GHJ270BD-5NNNPT1	完売しました。		
	Xeon MP (3GHz/1MB/8MB) ∇ 1CPU					GHJ270BD-4NNNPT1			
	Xeon MP (2.83GHz/1MB/4MB) ∇ 1CPU					GHJ270BD-3NNNPT1			
	Xeon MP (3.66GHz/1MB) ∇ 1CPU					GHJ270BD-2NNNPT1			
	Xeon MP (3.16GHz/1MB) ∇ 1CPU					GHJ270BD-1NNNPT1			

各モデル共通仕様	標準搭載品	1000BASE-Tx2
	標準添付品	ラックマウントタイプ=3.5 型 USB フロッピー ディスクドライブ (1.44MB/720KB), JP1/ServerConductor/Agent キャビネットタイプ=3.5 型 USB フロッピー ディスクドライブ (1.44MB/720KB), JP1/ServerConductor/Agent, 十字キー (109ヶ), マウス (針ノコリ)

*1: メモリーボードは、搭載必須製品です。したがって、必要なメモリーボード(純正品)を選択の上、購入願います。

*2: 内蔵ハードディスクは、搭載必須製品です。したがって、必要な内蔵ハードディスク(純正品)を選択の上、購入願います。

*3: 標準の RAID レベルは、RAID5 です。RAID レベル 0, 1, JBOD (RAID7), 10 を選択の場合、別途 RAID 設定サービス (SD-41A1-N10G) を購入願います。

*6: Windows Server 2003 x64 Editions/Windows Server 2003 環境にて、光磁気ディスク装置搭載時は RAID レベル JBOD (RAID7) の選択は出来ません。(Ultrabackup イニシエーター搭載接続時も含む)

<システム装置および内蔵オプション編>

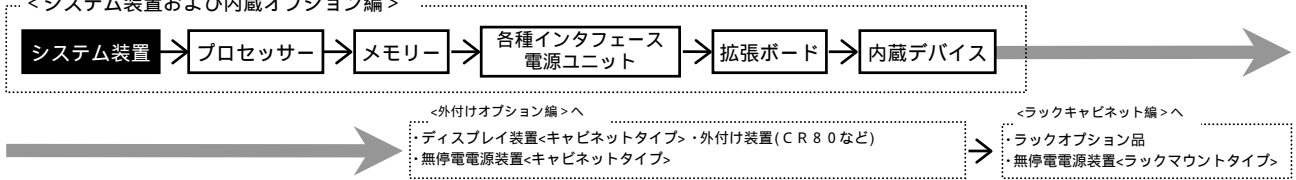

HA8000/270 (270 BD) RAID (SCSI) モデル/キャビネットタイプ
[OSなしモデル]

モデル	プロセッサ	ディスプレイ コントローラ	内蔵 RAID	メモリー	CD-ROM	セット形名	希望小売価格	保守料(月額)	
								維持保守	出張修理
OSなしモデル	Xeon MP (3.33GHz/1MB/8MB) ▼1CPU	Ultra320 GH-CA7400 270*6	選択 (*2)(*3)(*6)	選択 (*1)	CD-ROM (最大 24 倍速)	GHA270BD-5NNNPT0	完売しました。		
	Xeon MP (3GHz/1MB/8MB) ▼1CPU					GHA270BD-4NNNPT0			
	Xeon MP (2.83GHz/1MB/4MB) ▼1CPU					GHA270BD-3NNNPT0			
	Xeon MP (3.66GHz/1MB) ▼1CPU					GHA270BD-2NNNPT0			
	Xeon MP (3.16GHz/1MB) ▼1CPU					GHA270BD-1NNNPT0			
各モデル共通仕様	標準搭載品	1000BASE-Tx2							
	標準添付品	ラックマウントタイプ=3.5 型 USB フロッピー ディスクドライブ (1.44MB/720KB), JP1/ServerConductor/Agent キャビネットタイプ=3.5 型 USB フロッピー ディスクドライブ (1.44MB/720KB), JP1/ServerConductor/Agent, キーボード (109 キー), マウス (ケーブルマウス)							

*1: メモリーボードは、搭載必須製品です。したがって、必要なメモリーボード(純正品)を選択の上、購入願います。
 *2: 内蔵ハードディスクは、搭載必須製品です。したがって、必要な内蔵ハードディスク(純正品)を選択の上、購入願います。
 *3: 標準の RAID レベルは、RAID5 です。RAID レベル 0, 1, JBOD (RAID7), 10 を選択の場合、別途 RAID 設定サービス (SD-41A1-N10G) を購入願います。
 *6: Windows Server 2003 x64 Editions/Windows Server 2003 環境にて、光磁気ディスク装置搭載時は RAID レベル JBOD (RAID7) の選択は出来ません。(UML プログラムインストール搭載接続時も含む)

<システム装置および内蔵オプション編>

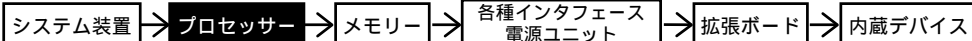

<外付けオプション編>へ

- ・ディスプレイ装置<キャビネットタイプ>・外付け装置(CR80など)
- ・無停電電源装置<キャビネットタイプ>

<ラックキャビネット編>へ

- ・ラックオプション品
- ・無停電電源装置<ラックマウントタイプ>

270AD
270BD

プロセッサ

9 9

プロセッサスロット 1~4

選択

同時



プロセッサ
【Xeon MP (3.16GHz/L2 キャッシュ 1MB)】
(オプション形名なし)
・システム装置のスロット 1 に標準搭載されます。



プロセッサ
【Xeon MP (3.16GHz/L2 キャッシュ 1MB)】
(GH-ECPX3P1TA2EX) [カスタム] ¥173,250(税込)
(GH-ECPX3P1TA2) ¥173,250(税込)
・スロット 2 搭載用



プロセッサ
【Xeon MP (3.16GHz/L2 キャッシュ 1MB)】
(GH-ECPX3P1TA3EX) [カスタム] ¥173,250(税込)
(GH-ECPX3P1TA3) ¥173,250(税込)
・スロット 3 またはスロット 4 搭載用 (VRM10.2 x1 個付き)

同時



プロセッサ
【Xeon MP (3.66GHz/L2 キャッシュ 1MB)】
(オプション形名なし)
・システム装置のスロット 1 に標準搭載されます。



プロセッサ
【Xeon MP (3.66GHz/L2 キャッシュ 1MB)】
(GH-ECPX3P6TA2EX) [カスタム] ¥252,000(税込)
(GH-ECPX3P6TA2) ¥252,000(税込)
・スロット 2 搭載用



プロセッサ
【Xeon MP (3.66GHz/L2 キャッシュ 1MB)】
(GH-ECPX3P6TA3EX) [カスタム] ¥252,000(税込)
(GH-ECPX3P6TA3) ¥252,000(税込)
・スロット 3 またはスロット 4 搭載用 (VRM10.2 x1 個付き)

同時



プロセッサ
【Xeon MP (2.83GHz/L2 キャッシュ 1MB/L3 キャッシュ 4MB)】
(オプション形名なし)
・システム装置のスロット 1 に標準搭載されます。



プロセッサ
【Xeon MP (2.83GHz/L2 キャッシュ 1MB/L3 キャッシュ 4MB)】
(GH-ECPX2P8SA2EX) [カスタム] ¥399,000(税込)
(GH-ECPX2P8SA2) ¥399,000(税込)
・スロット 2 搭載用



プロセッサ
【Xeon MP (2.83GHz/L2 キャッシュ 1MB/L3 キャッシュ 4MB)】
(GH-ECPX2P8SA3EX) [カスタム] ¥399,000(税込)
(GH-ECPX2P8SA3) ¥399,000(税込)
・スロット 3 搭載用 (VRM10.2 x1 個/VRM9.1 x1 個付き)



プロセッサ
【Xeon MP (2.83GHz/L2 キャッシュ 1MB/L3 キャッシュ 4MB)】
(GH-ECPX2P8SA4EX) [カスタム] ¥399,000(税込)
(GH-ECPX2P8SA4) ¥399,000(税込)
・スロット 4 搭載用 (VRM10.2 x1 個付き)

同時



プロセッサ
【Xeon MP (3GHz/L2 キャッシュ 1MB/L3 キャッシュ 8MB)】
(オプション形名なし)
・システム装置のスロット 1 に標準搭載されます。



プロセッサ
【Xeon MP (3GHz/L2 キャッシュ 1MB/L3 キャッシュ 8MB)】
(GH-ECPX3POSA2EX) [カスタム] ¥766,500(税込)
(GH-ECPX3POSA2) ¥766,500(税込)
・スロット 2 搭載用



プロセッサ
【Xeon MP (3GHz/L2 キャッシュ 1MB/L3 キャッシュ 8MB)】
(GH-ECPX3POSA3EX) [カスタム] ¥766,500(税込)
(GH-ECPX3POSA3) ¥766,500(税込)
・スロット 3 搭載用 (VRM10.2 x1 個/VRM9.1 x1 個付き)



プロセッサ
【Xeon MP (3GHz/L2 キャッシュ 1MB/L3 キャッシュ 8MB)】
(GH-ECPX3POSA4EX) [カスタム] ¥766,500(税込)
(GH-ECPX3POSA4) ¥766,500(税込)
・スロット 4 搭載用 (VRM10.2 x1 個付き)

- ・ [カスタム] はカスタムメイド対象製品です。
- ・ 表記の価格は、希望小売価格です。

システム装置本体 I/F & スロット

- 1 ディスプレイインタフェース
- 2 キーボードインタフェース
- 3 マウスインタフェース
- 4 シリアルインタフェース (COM1)
- 5 シリアルインタフェース (COM2)
- 6 パラレルインタフェース
- 7 SCSI インタフェース
- 8 ネットワークインタフェース
- 9 プロセッサスロット
- 10 メモリスロット
- 11 拡張スロット
- 12 拡張ストレージベイ
- 13 電源スロット
- 14 IDE インタフェース
- 15 I C M B 1 インタフェース
- 16 U S B インタフェース
- 17 システム管理ポートインタフェース

(凡例) : 同時接続【搭載】可
: 選択接続【搭載】のみ

<システム装置および内蔵オプション編>

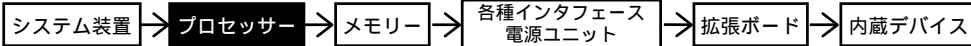

<外付けオプション編>へ

- ・ディスプレイ装置<キャビネットタイプ>・外付け装置(CR80など)
- ・無停電電源装置<キャビネットタイプ>

<ラックキャビネット編>へ

- ・ラックオプション品
- ・無停電電源装置<ラックマウントタイプ>

270AD
270BD

・ [カスタム] はカスタムメイド対象製品です。
・ 表記の価格は、希望小売価格です。

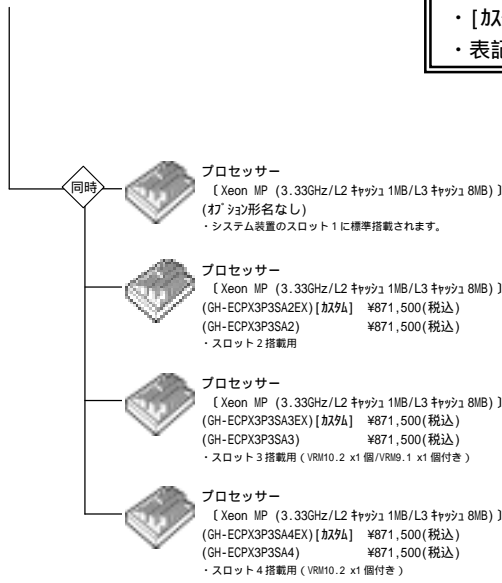

- プロセッサ搭載条件表 -

・周波数及びキャッシュ容量の異なるプロセッサの混在はできません。

<HA8000/270AD, BD>

【プロセッサ搭載パターン】

プロセッサ数	プロセッサスロット			
	1	2	3	4
1CPU	プロセッサ	-	-	-
2CPU	プロセッサ	プロセッサ	-	-
3CPU	プロセッサ	プロセッサ	プロセッサ	-
4CPU	プロセッサ	プロセッサ	プロセッサ	プロセッサ

網掛け部分のプロセッサは標準搭載されますので、別途購入の必要はありません。

<システム装置および内蔵オプション編>

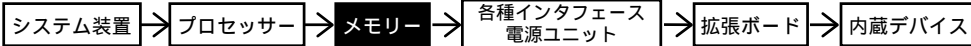

<外付けオプション編>へ

- ・ディスプレイ装置<キャビネットタイプ>・外付け装置(CR80など)
- ・無停電電源装置<キャビネットタイプ>

<ラックキャビネット編>へ

- ・ラックオプション品
- ・無停電電源装置<ラックマウントタイプ>

270AD
270BD

メモリー

メモリースロット 1~16

メモリーは、搭載必須製品です。
したがって、必要なメモリー
ボードを選択の上、購入願います。

メモリーライザボード

〔メモリースロット数:4スロット〕

(オプション名なし)

・システム装置に標準搭載されます。

メモリーライザボード

〔メモリースロット数:4スロット〕

(GH-EH7200EX) [カスタム] ¥31,500(税込)

(GH-EH7200) ¥31,500(税込)

・メモリースロット5~8増設用

メモリーライザボード

〔メモリースロット数:4スロット〕

(GH-EH7200EX) [カスタム] ¥31,500(税込)

(GH-EH7200) ¥31,500(税込)

・メモリースロット9~12増設用

メモリーライザボード

〔メモリースロット数:4スロット〕

(GH-EH7200EX) [カスタム] ¥31,500(税込)

(GH-EH7200) ¥31,500(税込)

・メモリースロット13~16増設用

メモリースロット 1~4

選択



メモリーボード
〔1GB(512Mx2):DDR2-400 SDRAM〕
(GH-MJ701G2CEX) [カスタム] ¥84,000(税込)
(GH-MJ701G2C) ¥84,000(税込)
・本ボードはメモリースロットを2個使用します。



メモリーボード
〔2GB(1GBx2):DDR2-400 SDRAM〕
(GH-MJ702G2CEX) [カスタム] ¥157,500(税込)
(GH-MJ702G2C) ¥157,500(税込)
・本ボードはメモリースロットを2個使用します。



メモリーボード
〔4GB(2GBx2):DDR2-400 SDRAM〕
(GH-MJ704G2CEX) [カスタム] ¥472,500(税込)
(GH-MJ704G2C) ¥472,500(税込)
・本ボードはメモリースロットを2個使用します。

メモリースロット 5~8

選択



メモリーボード
〔1GB(512Mx2):DDR2-400 SDRAM〕
(GH-MJ701G2CEX) [カスタム] ¥84,000(税込)
(GH-MJ701G2C) ¥84,000(税込)
・本ボードはメモリースロットを2個使用します。



メモリーボード
〔2GB(1GBx2):DDR2-400 SDRAM〕
(GH-MJ702G2CEX) [カスタム] ¥157,500(税込)
(GH-MJ702G2C) ¥157,500(税込)
・本ボードはメモリースロットを2個使用します。



メモリーボード
〔4GB(2GBx2):DDR2-400 SDRAM〕
(GH-MJ704G2CEX) [カスタム] ¥472,500(税込)
(GH-MJ704G2C) ¥472,500(税込)
・本ボードはメモリースロットを2個使用します。

メモリースロット 9~12

選択



メモリーボード
〔1GB(512Mx2):DDR2-400 SDRAM〕
(GH-MJ701G2CEX) [カスタム] ¥84,000(税込)
(GH-MJ701G2C) ¥84,000(税込)
・本ボードはメモリースロットを2個使用します。



メモリーボード
〔2GB(1GBx2):DDR2-400 SDRAM〕
(GH-MJ702G2CEX) [カスタム] ¥157,500(税込)
(GH-MJ702G2C) ¥157,500(税込)
・本ボードはメモリースロットを2個使用します。



メモリーボード
〔4GB(2GBx2):DDR2-400 SDRAM〕
(GH-MJ704G2CEX) [カスタム] ¥472,500(税込)
(GH-MJ704G2C) ¥472,500(税込)
・本ボードはメモリースロットを2個使用します。

メモリースロット 13~16

選択



メモリーボード
〔1GB(512Mx2):DDR2-400 SDRAM〕
(GH-MJ701G2CEX) [カスタム] ¥84,000(税込)
(GH-MJ701G2C) ¥84,000(税込)
・本ボードはメモリースロットを2個使用します。



メモリーボード
〔2GB(1GBx2):DDR2-400 SDRAM〕
(GH-MJ702G2CEX) [カスタム] ¥157,500(税込)
(GH-MJ702G2C) ¥157,500(税込)
・本ボードはメモリースロットを2個使用します。



メモリーボード
〔4GB(2GBx2):DDR2-400 SDRAM〕
(GH-MJ704G2CEX) [カスタム] ¥472,500(税込)
(GH-MJ704G2C) ¥472,500(税込)
・本ボードはメモリースロットを2個使用します。

・ [カスタム] はカスタムメイド対象製品です。
・ 表記の価格は、希望小売価格です。

<システム装置および内蔵オプション編>

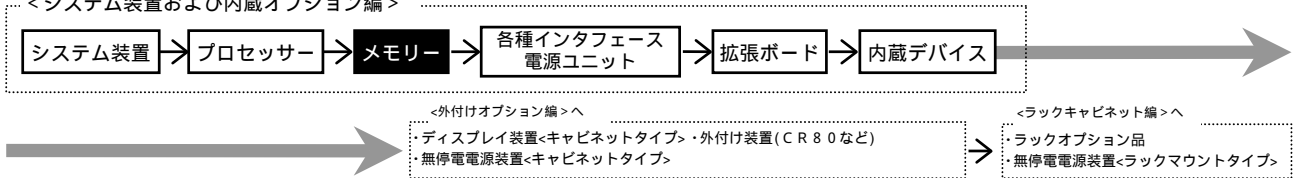

- メモリー搭載条件表 -

・メモリーボードの搭載位置/順序は下記条件となります。

<HA8000/270 AD, BD>

【実装条件】

メモリー実装構成	メモリーライザボード				メモリーライザボード				メモリーライザボード				メモリーライザボード				メモリーライザボード			
	スロット1	スロット2	スロット3	スロット4	スロット5	スロット6	スロット7	スロット8	スロット9	スロット10	スロット11	スロット12	スロット13	スロット14	スロット15	スロット16				
メモリーボード 2枚時			x		x		x		x		x		x		x					
メモリーボード 4枚時					x		x		x		x		x		x					
メモリーボード 6枚時							x		x		x		x		x					
メモリーボード 8枚時									x		x		x		x					
メモリーボード 10枚時											x		x		x					
メモリーボード 12枚時													x		x					
メモリーボード 14枚時																x				
メモリーボード 16枚時																	x			

【実装条件】

- ・必ず2枚単位で実装します。
- ・スロット1, 2は同容量のメモリーボードを実装します。(スロット3, 4/5, 6/7, 8/9, 10/11, 12/13, 14/15, 16も同様)

【実装条件】

- ・メモリーボードの容量別の搭載順序は下記となります。
 (メモリー-スロット1,2に実装の容量) (メモリー-スロット3,4に実装の容量) (メモリー-スロット5,6に実装の容量) (メモリー-スロット7,8に実装の容量)
 (メモリー-スロット9,10に実装の容量) (メモリー-スロット11,12に実装の容量) (メモリー-スロット13,14に実装の容量) (メモリー-スロット15,16に実装の容量)

オンラインスベアメモリー機能使用時

オンラインスベアメモリー機能は、修復可能なメモリー障害(Correctable error)多発時に、予備のメモリーにオンラインで切り替えが可能な機能です。オンラインスベアメモリー機能使用時は、システムで利用可能な実メモリー量は搭載メモリー量の1/2となります。また、メモリーRAID機能、メモリーミラーリング機能と同時に使用する事はできません。オンラインスベアメモリー機能を使用するためには、下記の搭載ルールを満たす必要があります。

【搭載ルール】

搭載されている全てのメモリーライザボードに、メモリーボードが4枚搭載されていること

【搭載ルール】

同一メモリーライザボード上には、4枚の同一メモリーボードが実装されていること

【搭載ルール】

下記のメモリーボード容量制限に従うこと
 (メモリー-スロット1,2,3,4に実装の容量) (メモリー-スロット5,6,7,8に実装の容量) (メモリー-スロット9,10,11,12に実装の容量) (メモリー-スロット13,14,15,16に実装の容量)

メモリーミラーリング機能使用時

メモリーミラーリング機能は、メモリーを二重化することにより、障害発生時(複数ビットエラー時)もシステムダウンせずに運用を続けることが可能な機能です。メモリーミラーリング機能使用時は、システムで利用可能な実メモリー量は搭載メモリー量の1/2となります。また、メモリーRAID機能、オンラインスベアメモリー機能と同時に使用する事はできません。下記のメモリー構成にてメモリーミラーリング機能をサポートします。

メモリー実装構成	メモリーライザボード				メモリーライザボード				メモリーライザボード				メモリーライザボード			
	スロット1	スロット2	スロット3	スロット4	スロット5	スロット6	スロット7	スロット8	スロット9	スロット10	スロット11	スロット12	スロット13	スロット14	スロット15	スロット16
構成1	4GB		4GB		4GB		4GB		4GB		4GB		4GB		4GB	
構成2	4GB		4GB		4GB		4GB		2GB		2GB		2GB		2GB	
構成3	4GB		4GB		4GB		4GB		1GB		1GB		1GB		1GB	
構成4	2GB		2GB		2GB		2GB		2GB		2GB		2GB		2GB	
構成5	2GB		2GB		2GB		2GB		1GB		1GB		1GB		1GB	
構成6	1GB		1GB		1GB		1GB		1GB		1GB		1GB		1GB	
構成7	4GB		4GB		4GB		4GB		x		x		x		x	
構成8	2GB		2GB		2GB		2GB		x		x		x		x	
構成9	1GB		1GB		1GB		1GB		x		x		x		x	

メモリーRAID機能使用時

メモリーRAID機能は、メモリーライザボード単位でRAID化することにより、障害発生時(複数ビットエラー時)もシステムダウンせずに運用を続けることが可能となります。メモリーRAID機能使用時は、システムで利用可能な実メモリー量は搭載メモリー量の3/4となります。また、メモリーミラーリング機能、オンラインスベアメモリー機能と同時に使用する事はできません。下記のメモリー構成にてメモリーRAID機能をサポートします。

メモリー実装構成	メモリーライザボード				メモリーライザボード				メモリーライザボード				メモリーライザボード			
	スロット1	スロット2	スロット3	スロット4	スロット5	スロット6	スロット7	スロット8	スロット9	スロット10	スロット11	スロット12	スロット13	スロット14	スロット15	スロット16
構成1	4GB		4GB		4GB		4GB		4GB		4GB		4GB		4GB	
構成2	2GB		2GB		2GB		2GB		2GB		2GB		2GB		2GB	
構成3	1GB		1GB		1GB		1GB		1GB		1GB		1GB		1GB	

<システム装置および内蔵オプション編>

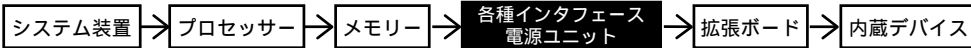

<外付けオプション編>へ

- ・ディスプレイ装置<キャビネットタイプ>・外付け装置(CR80など)
- ・無停電電源装置<キャビネットタイプ>

<ラックキャビネット編>へ

- ・ラックオプション品
- ・無停電電源装置<ラックマウントタイプ>

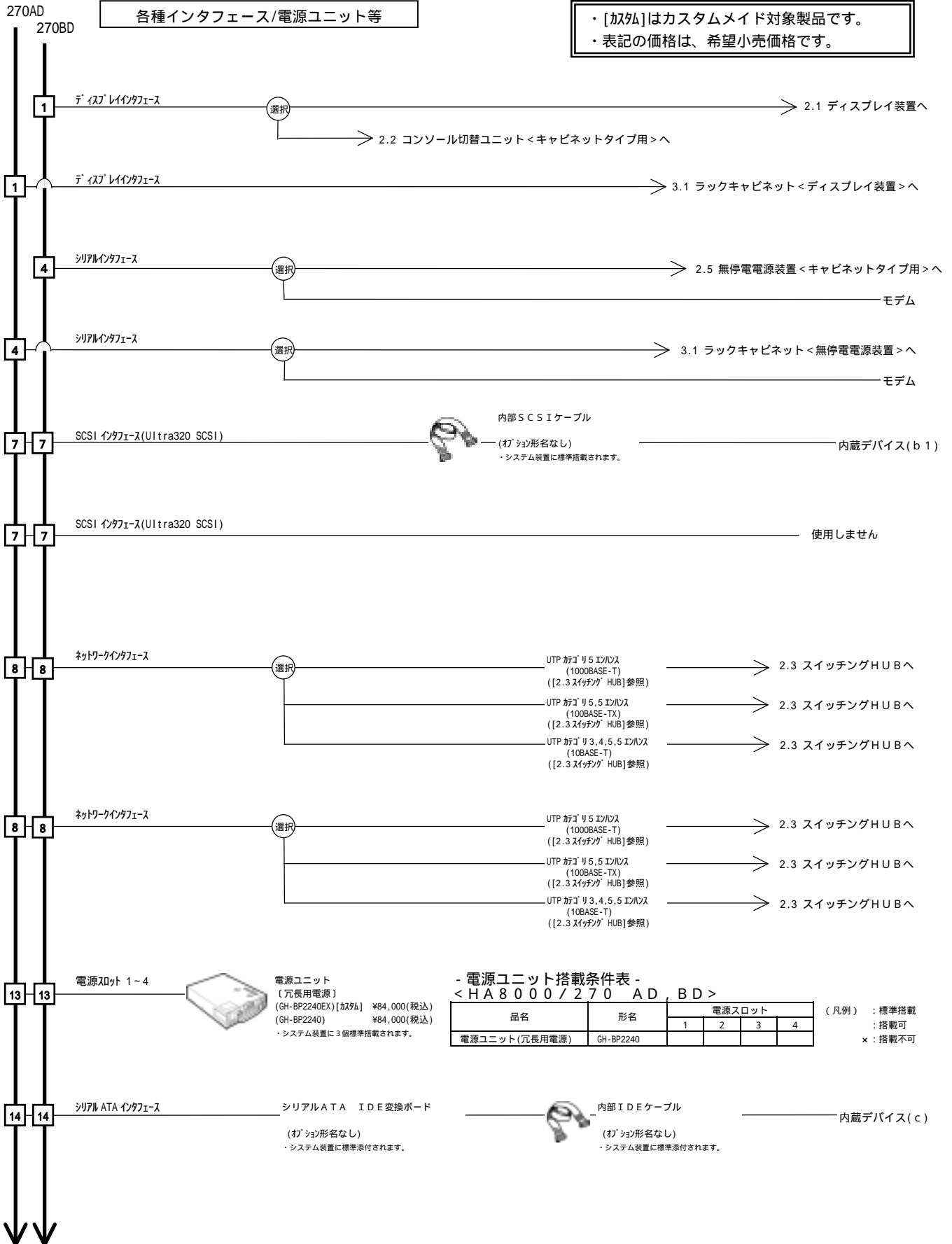

<システム装置および内蔵オプション編>

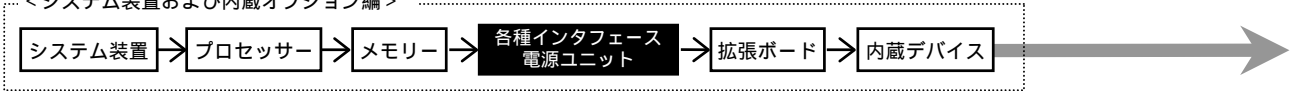

<外付けオプション編>へ

- ・ディスプレイ装置<キャビネットタイプ>・外付け装置(CR80など)
- ・無停電電源装置<キャビネットタイプ>

<ラックキャビネット編>へ

- ・ラックオプション品
- ・無停電電源装置<ラックマウントタイプ>

270AD
270BD

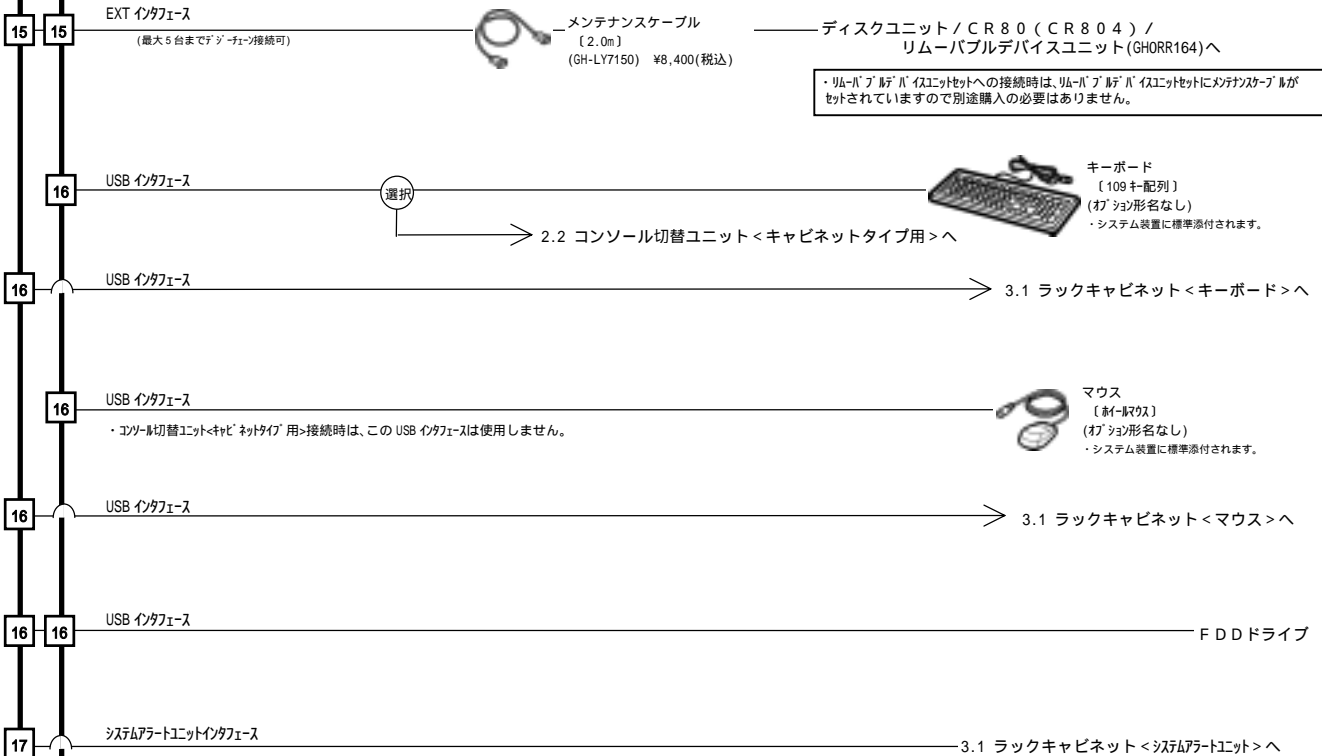

・[カスタム]はカスタムメイド対象製品です。
・表記の価格は、希望小売価格です。

・リムーバブルデバイスユニットへの接続時は、リムーバブルデバイスユニットにメンテナンスケーブルがセットされていますので別途購入の必要はありません。

<システム装置および内蔵オプション編>

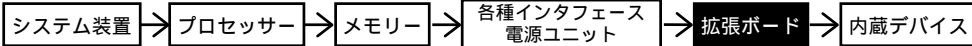

<外付けオプション編>へ

- ・ディスプレイ装置<キャビネットタイプ>・外付け装置(CR80など)
- ・無停電電源装置<キャビネットタイプ>

<ラックキャビネット編>へ

- ・ラックオプション品
- ・無停電電源装置<ラックマウントタイプ>

拡張ボード

各拡張ボードは同時選択可能ですが、搭載条件があります。
搭載条件表を合わせてご参照下さい。

- ・[加付]はカスタムメイド対象製品です。
- ・表記の価格は、希望小売価格です。

270AD
270BD

11 11

拡張知ツト (PCI)
1-7

選択

同時



ディスクアレイコントローラボード
【PCI Express, Ultra320 SCSI,
2ch, キャッシュ128MB】
(オプション形名なし)
・システム装置に標準搭載されます。



ディスクアレイコントローラボード
【PCI Express, Ultra320 SCSI,
2ch, キャッシュ128MB】
(GH-CA7400EX) [加付] ¥173,250(税込)
(GH-CA7400) ¥173,250(税込)

同時



内部SCSICケーブル

(オプション形名なし)

・システム装置に標準搭載されます。

— 内蔵デバイス(a1)

— 内蔵デバイス(a2)

同時

2.4 外付け装置
(1)ディスクエント(DK801)
【拡張スロットタイプA1-A7】へ

2.4 外付け装置
(1)ディスクエント(DK801)
【拡張スロットタイプB1-B7】へ



SCSIBOARD
【PCI, Ultra320 SCSI】
(GH-CS7361EX) [加付] ¥23,100(税込)
(GH-CS7361) ¥23,100(税込)

選択

内蔵デバイス(d1)

2.4 外付け装置
(5)マルチポートディスクエントへ



SCSICケーブル
【3.0m】
(GH-LA7301) ¥12,600(税込)

2.4 外付け装置
(6)LTOファンチャーへ

2.4 外付け装置
(7)LTOライブラリ装置へ

・64ビットOS(Windows Server 2003 x64 Editions)環境時、LTOファンチャー、LTOライブラリ装置は未対応となります。



LANボード
【PCI, 1000BASE-T】
(GH-CN7540EX) [加付] ¥29,400(税込)
(GH-CN7540) ¥29,400(税込)

UTP 対応5エント
(1000BASE-T)
((2.3スイッチング HUB)参照)

2.3 スイッチングHUBへ



LANボード
【PCI, 1000BASE-T, 2Port】
(GH-CN6550EX) [加付] ¥40,950(税込)
(GH-CN6550) ¥40,950(税込)

同時

UTP 対応5エント
(1000BASE-T)
((2.3スイッチング HUB)参照)

2.3 スイッチングHUBへ

UTP 対応5エント
(1000BASE-T)
((2.3スイッチング HUB)参照)

2.3 スイッチングHUBへ



LANボード
【PCI Express, 1000BASE-T】
(GH-CN7560EX) [加付] ¥31,500(税込)
(GH-CN7560) ¥31,500(税込)

UTP 対応5エント
(1000BASE-T)
((2.3スイッチング HUB)参照)

2.3 スイッチングHUBへ



LANボード
【PCI, 1000BASE-SX】
(GH-CN7620EX) [加付] ¥100,800(税込)
(GH-CN7620) ¥100,800(税込)

マルチモードファイバー
(1000BASE-SX)
((2.3スイッチング HUB)参照)

2.3 スイッチングHUBへ

<システム装置および内蔵オプション編>

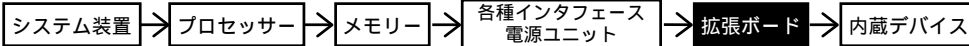

<外付けオプション編>へ

- ・ディスプレイ装置<キャビネットタイプ>・外付け装置(CR80など)
- ・無停電電源装置<キャビネットタイプ>

<ラックキャビネット編>へ

- ・ラックオプション品
- ・無停電電源装置<ラックマウントタイプ>

270AD
270BD

・[加付]はカスタムメイド対象製品です。
・表記の価格は、希望小売価格です。

	<p>Fibre Channelボード 〔PCI, FC-PH-3/FC-AL-2 準拠, 2Gbps〕 (GH-CC7204EX) [加付] ¥244,650(税込) (GH-CC7204) ¥244,650(税込)</p>	<p>*1:同一システム装置へ CR80, BR50 及び SANRISE の混在接続はできません。</p>	<p>選択</p>	<p>2.4 外付け装置 *1 (2)-1 CR80(CR804) 又は(2)-2 CR80(CR804Lite)へ 2.4 外付け装置 (7)LTOライブラリ装置へ 2.4 外付け装置 (8)大型テープライブラリ装置へ</p>
	<p>Fibre Channelボード 〔PCI, FC-PH-3/FC-AL-2 準拠, 2Gbps〕 (GH-CC7203EX) [加付] ¥488,250(税込) (GH-CC7203) ¥488,250(税込)</p>	<p>*1:同一システム装置へ CR80, BR50 及び SANRISE の混在接続はできません。 *2:エトリストレージ (BR50) も接続が 1 となります。 エトリストレージ (BR50) の詳細は xE 付システム構成図 2 章を参照願います。</p>	<p>同時</p>	<p>2.4 外付け装置 *1 *2 (3)SANRISE へ</p>
	<p>Fibre Channelボード 〔PCI Express, FC-PH-3/ FC-AL-2 準拠, 2Gbps, エトリストレージ〕 (GH-CC7301EX) [加付] ¥630,000(税込) (GH-CC7301) ¥630,000(税込)</p>	<p>*1:同一システム装置へ CR80, BR50 及び SANRISE の混在接続はできません。 *2:エトリストレージ (BR50) も接続が 1 となります。 エトリストレージ (BR50) の詳細は xE 付システム構成図 2 章を参照願います。</p>	<p>同時</p>	<p>2.4 外付け装置 *1 *2 (3)SANRISE へ 2.4 外付け装置 *1 *2 (3)SANRISE へ</p>
	<p>Fibre Channelボード 〔PCI Express, FC-PH-3/ FC-AL-2 準拠, 4Gbps〕 (GH-CC7401EX) [加付] ¥732,900(税込) (GH-CC7401) ¥732,900(税込)</p>	<p>*1:同一システム装置へ CR80, BR50 及び SANRISE の混在接続はできません。 *2:エトリストレージ (BR50) も接続が 1 となります。 エトリストレージ (BR50) の詳細は xE 付システム構成図 2 章を参照願います。</p>	<p>同時</p>	<p>2.4 外付け装置 *1 *2 (3)SANRISE へ</p>
	<p>SVPボード 〔PCI, 100BASE-TX, 電源エッジ付き〕</p>	<p>・SVPマイクロプログラム ネットワーク インタフェース</p>	<p>同時</p>	<p>UTP 対応 5.5 Gbps (100BASE-TX) ([2.3 スイッチング HUB] 参照) → 2.3 スイッチング HUB へ</p>
<p>SVPボードセット (GH-SCM770025EX) [加付] (GH-SCM770025)</p>	<p>電源コンセントが 1 個必要です。</p>	<p>¥117,600(税込) ¥117,600(税込)</p>		

・本セット形名にて購入願います。

<システム装置および内蔵オプション編>

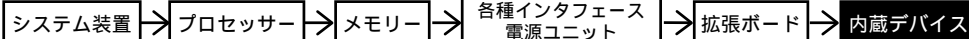

<外付けオプション編>

- ・ディスプレイ装置<キャビネットタイプ>・外付け装置(CR80など)
- ・無停電電源装置<キャビネットタイプ>

<ラックキャビネット編>

- ・ラックオプション品
- ・無停電電源装置<ラックマウントタイプ>

内蔵デバイス

搭載条件については搭載条件表をご参照下さい。

また、バックアップデバイスに必要なソフトについては[7.システム構成上の注意事項]をご参照下さい。

- ・[加税]はカスタムメイド対象製品です。
- ・表記の価格は、希望小売価格です。

270AD 270BD

(a1) 12 12 拡張ストレージ 3.5型 1-6

内蔵ハードディスクは、搭載必須製品です。したがって、必要な内蔵ハードディスクを選択の上、購入願います。

同一データライコトローから接続のHDDは、同一回転数のHDDを選択願います。(回転数の異なるHDDの混在接続は不可)

内蔵ハードディスク

- (73GB, Ultra320 SCSI (10000r/min), ネットプラグ 対応) (GH-UH7732GEX/RX) [加税] ¥46,200(税込) (GH-UH7732G) ¥46,200(税込)
- ・GH-UH7732G は増設用加税対応品, GH-UH7732GRX はオプションデバイス用加税対応品です。

内蔵ハードディスク

- (146GB, Ultra320 SCSI (10000r/min), ネットプラグ 対応) (GH-UH71462GEX/RX) [加税] ¥67,200(税込) (GH-UH71462G) ¥67,200(税込)
- ・GH-UH71462GEX は増設用加税対応品, GH-UH71462GRX はオプションデバイス用加税対応品です。

内蔵ハードディスク

- (300GB, Ultra320 SCSI (10000r/min), ネットプラグ 対応) (GH-UH73002GEX/RX) [加税] ¥134,400(税込) (GH-UH73002G) ¥134,400(税込)
- ・GH-UH73002GEX は増設用加税対応品, GH-UH73002GRX はオプションデバイス用加税対応品です。

内蔵ハードディスク

- (73GB, Ultra320 SCSI (15000r/min), ネットプラグ 対応) (GH-UH7732HEX/RX) [加税] ¥65,100(税込) (GH-UH7732H) ¥65,100(税込)
- ・GH-UH7732HEX は増設用加税対応品, GH-UH7732HRX はオプションデバイス用加税対応品です。

内蔵ハードディスク

- (146GB, Ultra320 SCSI (15000r/min), ネットプラグ 対応) (GH-UH71462HEX/RX) [加税] ¥107,100(税込) (GH-UH71462H) ¥107,100(税込)
- ・GH-UH71462HEX は増設用加税対応品, GH-UH71462HRX はオプションデバイス用加税対応品です。

内蔵ハードディスク

- (73GB, Ultra320 SCSI (10000r/min), ネットプラグ 対応) (GH-UH7732GEX/RX) [加税] ¥46,200(税込) (GH-UH7732G) ¥46,200(税込)
- ・GH-UH7732G は増設用加税対応品, GH-UH7732GRX はオプションデバイス用加税対応品です。

内蔵ハードディスク

- (146GB, Ultra320 SCSI (10000r/min), ネットプラグ 対応) (GH-UH71462GEX/RX) [加税] ¥67,200(税込) (GH-UH71462G) ¥67,200(税込)
- ・GH-UH71462GEX は増設用加税対応品, GH-UH71462GRX はオプションデバイス用加税対応品です。

内蔵ハードディスク

- (300GB, Ultra320 SCSI (10000r/min), ネットプラグ 対応) (GH-UH73002GEX/RX) [加税] ¥134,400(税込) (GH-UH73002G) ¥134,400(税込)
- ・GH-UH73002GEX は増設用加税対応品, GH-UH73002GRX はオプションデバイス用加税対応品です。

内蔵ハードディスク

- (73GB, Ultra320 SCSI (15000r/min), ネットプラグ 対応) (GH-UH7732HEX/RX) [加税] ¥65,100(税込) (GH-UH7732H) ¥65,100(税込)
- ・GH-UH7732HEX は増設用加税対応品, GH-UH7732HRX はオプションデバイス用加税対応品です。

内蔵ハードディスク

- (146GB, Ultra320 SCSI (15000r/min), ネットプラグ 対応) (GH-UH71462HEX/RX) [加税] ¥107,100(税込) (GH-UH71462H) ¥107,100(税込)
- ・GH-UH71462HEX は増設用加税対応品, GH-UH71462HRX はオプションデバイス用加税対応品です。

内部SCSIケーブル (オプション形名なし) ・HDDケースに標準搭載されます。

ハードディスクキット (3.5型 16ベイ) (GH-ES73168EX) [加税] ¥67,200(税込) (GH-ES73168) ¥67,200(税込)

同一データライコトローから接続のHDDは、同一回転数のHDDを選択願います。(回転数の異なるHDDの混在接続は不可)

拡張ストレージ 3.5型 7-12

内蔵CD-ROM (24倍速:650MB) (オプション形名なし) ・標準搭載されます。

(a2) 12 12

(c) 12 12 拡張ストレージ 5型 CD-ROM 専用

(b1) 12 12 リムーバブルデバイスキット (5型 12ベイ) (GH-ES73169EX) [加税] ¥21,000(税込) (GH-ES73169) ¥21,000(税込)

(d1) 12 12

(b2) 12 12 拡張ストレージ 5型 1-2

内蔵光磁気ディスク (640MB)

内蔵光磁気ディスクセット (GH-SUM5643BEX) [加税] ¥65,100(税込) (GH-SUM5643B) ¥65,100(税込)

変換アダプタ

・本セット形名にて手配願います。

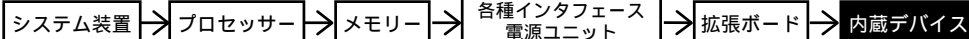

<外付けオプション編>へ

- ・ディスプレイ装置<キャビネットタイプ>・外付け装置(CR80など)
- ・無停電電源装置<キャビネットタイプ>

<ラックキャビネット編>へ

- ・ラックオプション品
- ・無停電電源装置<ラックマウントタイプ>

270AD
270BD

・[加税]はカスタムメイド対象製品です。
・表記の価格は、希望小売価格です。

内蔵DAT(DAT72)[おまかせ安心モデル(3年)用]

バックアップソフトウェア	バックアップデバイス	内蔵DAT 〔DAT72(非/圧縮:36/72GB)〕 ・メディア(DDSフォーマット) 〔HS-4/170S〕x30巻(10巻/年)付き
BrightStor ARCserve Backup r11.5 for Windows (RT-1242C-1184 相当を「ノド」)	内蔵DATセット (GH-SUD77343R00EX) [加税]	¥375,900(税込)
BrightStor ARCserve Backup r11.1 for Windows 〔BrightStor ARCserve Backup Release 11のCD-ROMも同梱〕 (RT-1242C-1174 相当を「ノド」)	内蔵DATセット (GH-SUD77343M03EX) [加税]	完売しました。
JP1/VERITAS Backup Exec 10d for Windows Servers (RT-1V25-K4W110 相当を「ノド」)	内蔵DATセット (GH-SUD77343N03EX) [加税]	¥365,400(税込)
JP1/VERITAS Backup Exec 10.0 for Windows Servers (RT-1V25-K3W110 相当を「ノド」)	内蔵DATセット (GH-SUD77343M03EX) [加税]	完売しました。
バックアップソフトウェアなし	内蔵DATセット (GH-SUD77343R00EX) [加税]	¥248,850(税込)

・内蔵メディアの対応OS情報及び対応バックアップソフトウェア情報は、[7.3 バックアップデバイス情報]項を参照願います。
・270AD,270BD については、「BrightStor ARCserve Backup r11.5 for Windows Disaster Recovery Option〔RT-1242C-1A84〕及び「BrightStor ARCserve Backup r11.1 for Windows Disaster Recovery Option〔RT-1242C-1A74〕」は未サポートです。

内蔵DAT(DAT72)[標準モデル用]

バックアップソフトウェア	バックアップデバイス	内蔵DAT 〔DAT72(非/圧縮:36/72GB)〕 ・メディア(DDSフォーマット)〔HS-4/170S〕x10巻付き	内蔵DAT 〔DAT72(非/圧縮:36/72GB)〕
BrightStor ARCserve Backup r11.5 for Windows (RT-1242C-1184 相当を「ノド」)	内蔵DATセット (GH-SUD77343R00EX) [加税]	¥296,100(税込)	内蔵DATセット (GH-SUD77343R00EX) [加税]
BrightStor ARCserve Backup r11.1 for Windows 〔BrightStor ARCserve Backup Release 11のCD-ROMも同梱〕 (RT-1242C-1174 相当を「ノド」)	内蔵DATセット (GH-SUD77343M03EX) [加税]	完売しました。 完売しました。	内蔵DATセット (GH-SUD77343M03EX) [加税]
JP1/VERITAS Backup Exec 10d for Windows Servers (RT-1V25-K4W110 相当を「ノド」)	内蔵DATセット (GH-SUD77343N03EX) [加税]	¥285,600(税込)	内蔵DATセット (GH-SUD77343N03EX) [加税]
JP1/VERITAS Backup Exec 10.0 for Windows Servers (RT-1V25-K3W110 相当を「ノド」)	内蔵DATセット (GH-SUD77343M03EX) [加税]	完売しました。 完売しました。	内蔵DATセット (GH-SUD77343M03EX) [加税]
バックアップソフトウェアなし	内蔵DATセット (GH-SUD77343R00EX) [加税]	¥169,050(税込)	内蔵DATセット (GH-SUD77343R00EX) [加税]

・内蔵メディアの対応OS情報及び対応バックアップソフトウェア情報は、[7.3 バックアップデバイス情報]項を参照願います。
・270AD,270BD については、「BrightStor ARCserve Backup r11.5 for Windows Disaster Recovery Option〔RT-1242C-1A84〕及び「BrightStor ARCserve Backup r11.1 for Windows Disaster Recovery Option〔RT-1242C-1A74〕」は未サポートです。

テープメディアセット

HA8000 シリーズ 推奨メディア	10巻パック	30巻パック	60巻パック
内蔵DAT(DAT72)用 DDSカートリッジテープ Maxell:HS-4/170S	GH-SAY7DAT0210 ¥44,100(税込)	GH-SAY7DAT0230 ¥126,000(税込)	GH-SAY7DAT0260 ¥239,400(税込)

クリーニングテープセット

HA8000 シリーズ 推奨メディア	5巻パック
内蔵DAT(DAT72)用 クリーニングカートリッジ Maxell:HS-4/CL	GH-AI7DATCL ¥8,190(税込)

<システム装置および内蔵オプション編>

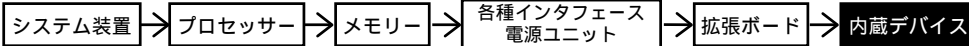

<外付けオプション編>へ

- ・ディスプレイ装置<キャビネットタイプ>・外付け装置(CR80など)
- ・無停電電源装置<キャビネットタイプ>

<ラックキャビネット編>へ

- ・ラックオプション品
- ・無停電電源装置<ラックマウントタイプ>

270AD
270BD

・[加外]はカスタムメイド対象製品です。
・表記の価格は、希望小売価格です。

内蔵DATチェンジャー(DAT72)[おまかせ安心モデル(3年)用][270ADモデルのみ]

バックアップソフトウェア		バックアップデバイス
BrightStor ARCserve Backup r11.5 for Windows (RT-1242C-1184相当を「ノド」)		内蔵DATチェンジャーセット (GH-SUD77264R03EX) [加外] ¥720,300(税込)
BrightStor ARCserve Backup r11.1 for Windows [BrightStor ARCserve Backup Release 11のCD-ROMも同梱] (RT-1242C-1174相当を「ノド」)		内蔵DATチェンジャーセット (GH-SUD77264003EX) [加外] 完売しました。
JP1/VERITAS Backup Exec 10d for Windows Servers (RT-1V25-K4W110相当を「ノド」)		内蔵DATチェンジャーセット (GH-SUD77264N03EX) [加外] ¥708,750(税込)
JP1/VERITAS Backup Exec 10.0 for Windows Servers (RT-1V25-K3W110相当を「ノド」)		内蔵DATチェンジャーセット (GH-SUD77264M03EX) [加外] 完売しました。
バックアップソフトウェアなし		内蔵DATチェンジャーセット (GH-SUD77264003EX) [加外] ¥577,500(税込)

・内蔵デバイスの対応OS情報及び対応バックアップソフトウェア情報は、[7.3 バックアップデバイス情報]項を参照願います。
・270AD,270BD については、「BrightStor ARCserve Backup r11.5 for Windows Disaster Recovery Option[RT-1242C-1A84]」及び「BrightStor ARCserve Backup r11.1 for Windows Disaster Recovery Option[RT-1242C-1A74]」は未サポートです。

内蔵DATチェンジャー(DAT72)[標準モデル用][270ADモデルのみ]

バックアップソフトウェア		バックアップデバイス	バックアップデバイス
BrightStor ARCserve Backup r11.5 for Windows (RT-1242C-1184相当を「ノド」)		内蔵DATチェンジャーセット (GH-SUD77264R0WEX) [加外] ¥560,700(税込)	内蔵DATチェンジャーセット (GH-SUD77264R00EX) [加外] ¥480,900(税込)
BrightStor ARCserve Backup r11.1 for Windows [BrightStor ARCserve Backup Release 11のCD-ROMも同梱] (RT-1242C-1174相当を「ノド」)		内蔵DATチェンジャーセット (GH-SUD7726400WEX) [加外] 完売しました。	内蔵DATチェンジャーセット (GH-SUD77264000EX) [加外] 完売しました。
JP1/VERITAS Backup Exec 10d for Windows Servers (RT-1V25-K4W110相当を「ノド」)		内蔵DATチェンジャーセット (GH-SUD77264N0WEX) [加外] ¥549,150(税込)	内蔵DATチェンジャーセット (GH-SUD77264N00EX) [加外] ¥469,350(税込)
JP1/VERITAS Backup Exec 10.0 for Windows Servers (RT-1V25-K3W110相当を「ノド」)		内蔵DATチェンジャーセット (GH-SUD77264M0WEX) [加外] 完売しました。	内蔵DATチェンジャーセット (GH-SUD77264M00EX) [加外] 完売しました。
バックアップソフトウェアなし		内蔵DATチェンジャーセット (GH-SUD7726400WEX) [加外] ¥417,900(税込)	内蔵DATチェンジャーセット (GH-SUD77264000EX) [加外] ¥338,100(税込)

・内蔵デバイスの対応OS情報及び対応バックアップソフトウェア情報は、[7.3 バックアップデバイス情報]項を参照願います。
・270AD,270BD については、「BrightStor ARCserve Backup r11.5 for Windows Disaster Recovery Option[RT-1242C-1A84]」及び「BrightStor ARCserve Backup r11.1 for Windows Disaster Recovery Option[RT-1242C-1A74]」は未サポートです。

テープメディアセット

HA8000シリーズ 推奨メディア		10巻パック	30巻パック	60巻パック
内蔵DATチェンジャー (DAT72)用	DDS カートリッジテープ Maxell:HS-4/170S	GH-SAY7DAT0210 ¥44,100(税込)	GH-SAY7DAT0230 ¥126,000(税込)	GH-SAY7DAT0260 ¥239,400(税込)

クリーニングテープセット

HA8000シリーズ 推奨メディア		5巻パック
内蔵DATチェンジャー (DAT72)用	クリーニングカートリッジ Maxell:HS-4/CL	GH-AY7DATCL ¥8,190(税込)

<システム装置および内蔵オプション編>

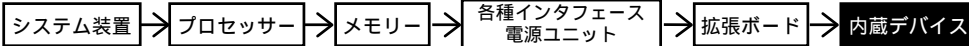

<外付けオプション編>へ

- ・ディスプレイ装置<キャビネットタイプ>・外付け装置(CR80など)
- ・無停電電源装置<キャビネットタイプ>

<ラックキャビネット編>へ

- ・ラックオプション品
- ・無停電電源装置<ラックマウントタイプ>

270AD
270BD

・[加税]はカスタムメイド対象製品です。
・表記の価格は、希望小売価格です。

内蔵 A I T (A I T - 2) [おまかせ安心モデル(3年)用]

バックアップソフトウェア	バックアップデバイス	内蔵 A I T (A I T - 2 (非/圧縮:50/100GB)) ・データ(AIT-2データ) [SDX2-50C]x30巻(10巻/年)付き
BrightStor ARCserve Backup r11.5 for Windows (RT-1242C-1184 相当を「ノド」)		内蔵 A I T セット (GH-SUS75013003EX) [加税] ¥497,700(税込)
BrightStor ARCserve Backup r11.1 for Windows [BrightStor ARCserve Backup Release 11 の CD-ROM も同梱] (RT-1242C-1174 相当を「ノド」)		内蔵 A I T セット (GH-SUS75013003EX) [加税] 完売しました。
JP1/VERITAS Backup Exec 10d for Windows Servers (RT-1V25-K4W110 相当を「ノド」)		内蔵 A I T セット (GH-SUS75013N03EX) [加税] ¥468,150(税込)
JP1/VERITAS Backup Exec 10.0 for Windows Servers (RT-1V25-K3W110 相当を「ノド」)		内蔵 A I T セット (GH-SUS75013M03EX) [加税] 完売しました。
バックアップソフトウェアなし		内蔵 A I T セット (GH-SUS75013003EX) [加税] ¥354,900(税込)

・内蔵 A I T の対応 OS 情報及び対応バックアップソフトウェア情報は、[7.3 バックアップデバイス情報]項を参照願います。
・270AD,270BD については、「BrightStor ARCserve Backup r11.5 for Windows Disaster Recovery Option[RT-1242C-1A84]」及び「BrightStor ARCserve Backup r11.1 for Windows Disaster Recovery Option[RT-1242C-1A74]」は未サポートです。

内蔵 A I T (A I T - 2) [標準モデル用]

バックアップソフトウェア	バックアップデバイス	内蔵 A I T (A I T - 2 (非/圧縮:50/100GB)) ・データ(AIT-2データ) [SDX2-50C]x10巻付き	内蔵 A I T (A I T - 2 (非/圧縮:50/100GB))
BrightStor ARCserve Backup r11.5 for Windows (RT-1242C-1184 相当を「ノド」)		内蔵 A I T セット (GH-SUS75013R0WEX) [加税] ¥371,700(税込) (GH-SUS75013R0W) ¥371,700(税込)	内蔵 A I T セット (GH-SUS75013R00EX) [加税] ¥308,700(税込) (GH-SUS75013R00) ¥308,700(税込)
BrightStor ARCserve Backup r11.1 for Windows [BrightStor ARCserve Backup Release 11 の CD-ROM も同梱] (RT-1242C-1174 相当を「ノド」)		内蔵 A I T セット (GH-SUS75013Q0WEX) [加税] 完売しました。 (GH-SUS75013Q0W) 完売しました。	内蔵 A I T セット (GH-SUS75013Q00EX) [加税] 完売しました。 (GH-SUS75013Q00) 完売しました。
JP1/VERITAS Backup Exec 10d for Windows Servers (RT-1V25-K4W110 相当を「ノド」)		内蔵 A I T セット (GH-SUS75013N0WEX) [加税] ¥360,150(税込) (GH-SUS75013N0W) ¥360,150(税込)	内蔵 A I T セット (GH-SUS75013N00EX) [加税] ¥297,150(税込) (GH-SUS75013N00) ¥297,150(税込)
JP1/VERITAS Backup Exec 10.0 for Windows Servers (RT-1V25-K3W110 相当を「ノド」)		内蔵 A I T セット (GH-SUS75013M0WEX) [加税] 完売しました。 (GH-SUS75013M0W) 完売しました。	内蔵 A I T セット (GH-SUS75013M00EX) [加税] 完売しました。 (GH-SUS75013M00) 完売しました。
バックアップソフトウェアなし		内蔵 A I T セット (GH-SUS7501300WEX) [加税] ¥228,900(税込) (GH-SUS7501300W) ¥228,900(税込)	内蔵 A I T セット (GH-SUS75013000EX) [加税] ¥165,900(税込) (GH-SUS75013000) ¥165,900(税込)

・内蔵 A I T の対応 OS 情報及び対応バックアップソフトウェア情報は、[7.3 バックアップデバイス情報]項を参照願います。
・270AD,270BD については、「BrightStor ARCserve Backup r11.5 for Windows Disaster Recovery Option[RT-1242C-1A84]」及び「BrightStor ARCserve Backup r11.1 for Windows Disaster Recovery Option[RT-1242C-1A74]」は未サポートです。

テープメディアセット

HA8000 シリーズ 推奨メディア	10巻パック	30巻パック	60巻パック
内蔵 A I T (A I T - 2) 用 AIT カートリッジ Sony:SDX2-50C	GH-SAY7AT20110 ¥151,200(税込)	GH-SAY7AT20130 ¥406,350(税込)	GH-SAY7AT20160 ¥730,800(税込)

クリーニングテープセット

HA8000 シリーズ 推奨メディア	5巻パック
内蔵 A I T (A I T - 2) 用 AIT クリーニングカートリッジ Sony:SDX1-CL	GH-AY7AT1CL ¥36,750(税込)

<システム装置および内蔵オプション編>

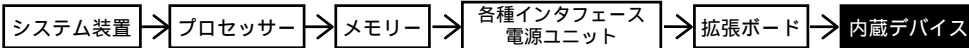

<外付けオプション編>へ

- ・ディスプレイ装置<キャビネットタイプ>・外付け装置(CR80など)
- ・無停電電源装置<キャビネットタイプ>

<ラックキャビネット編>へ

- ・ラックオプション品
- ・無停電電源装置<ラックマウントタイプ>

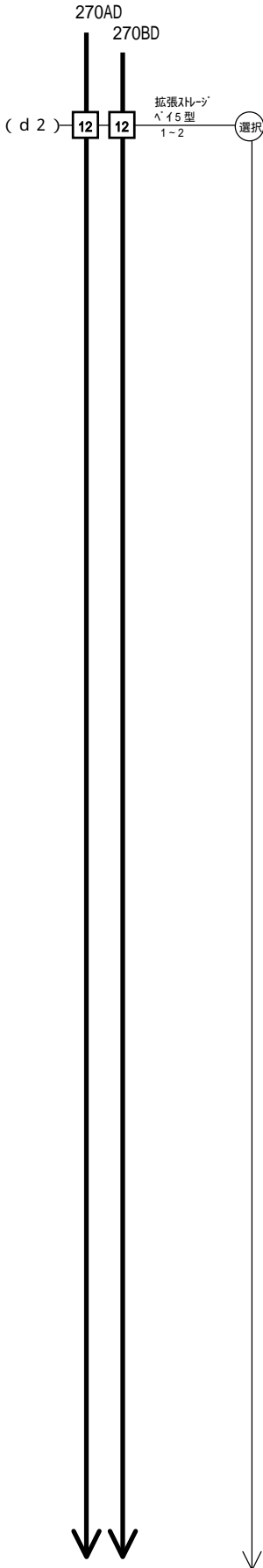

・ [加税] はカスタムメイド対象製品です。
 ・ 表記の価格は、希望小売価格です。

内蔵 LTO (Ultrium2 ハーフハイト) [おまかせ安心モデル(3年)用]

バックアップソフトウェア	バックアップデバイス	価格
BrightStor ARCserve Backup r11.5 for Windows (RT-1242C-1184 相当を「ノ」)	内蔵 LTO (LTO(非/圧縮:200/400GB, 1/2ハイト)) ・内蔵 SCSI ケーブル(LVD)付き ・ドライブ(LTO Ultrium カートリッジ [LT0U2/200])x30 巻(10 巻/年)付き	内蔵 LTO セット (GH-SUU72023R03EX) [加税] ¥1,043,700(税込)
BrightStor ARCserve Backup r11.1 for Windows [BrightStor ARCserve Backup Release 11 の CD-ROM も同梱] (RT-1242C-1174 相当を「ノ」)	内蔵 LTO セット (GH-SUU72023N03EX) [加税]	売りました。
JP1/VERITAS Backup Exec 10d for Windows Servers (RT-1V25-K4W110 相当を「ノ」)	内蔵 LTO セット (GH-SUU72023M03EX) [加税]	¥1,032,150(税込)
JP1/VERITAS Backup Exec 10.0 for Windows Servers (RT-1V25-K3W110 相当を「ノ」)	内蔵 LTO セット (GH-SUU72023M03EX) [加税]	売りました。
バックアップソフトウェアなし	内蔵 LTO セット (GH-SUU72023R03EX) [加税]	¥900,900(税込)

・内蔵 LTO の対応 OS 情報及び対応バックアップソフトウェア情報は、[7.3 バックアップデバイス情報]項を参照願います。
 ・270AD, 270BD 付では、「BrightStor ARCserve Backup r11.5 for Windows Disaster Recovery Option[RT-1242C-1A84]」及び「BrightStor ARCserve Backup r11.1 for Windows Disaster Recovery Option[RT-1242C-1A74]」は未サポートです。

内蔵 LTO (Ultrium2 ハーフハイト) [標準モデル用]

バックアップソフトウェア	バックアップデバイス	価格
BrightStor ARCserve Backup r11.5 for Windows (RT-1242C-1184 相当を「ノ」)	内蔵 LTO (LTO(非/圧縮:200/400GB, 1/2ハイト)) ・内蔵 SCSI ケーブル(LVD)付き ・ドライブ(LTO Ultrium カートリッジ [LT0U1/100])x10 巻付き	内蔵 LTO セット (GH-SUU72023R0VEX) [加税] ¥568,050(税込) (GH-SUU72023R0V) ¥568,050(税込)
BrightStor ARCserve Backup r11.1 for Windows [BrightStor ARCserve Backup Release 11 の CD-ROM も同梱] (RT-1242C-1174 相当を「ノ」)	内蔵 LTO セット (GH-SUU72023O0VEX) [加税]	売りました。 売りました。
JP1/VERITAS Backup Exec 10.0 for Windows Servers (RT-1V25-K3W110 相当を「ノ」)	内蔵 LTO セット (GH-SUU72023M0VEX) [加税]	売りました。 売りました。
バックアップソフトウェアなし	内蔵 LTO セット (GH-SUU72023O0VEX) [加税]	¥425,250(税込) ¥425,250(税込)

・内蔵 LTO の対応 OS 情報及び対応バックアップソフトウェア情報は、[7.3 バックアップデバイス情報]項を参照願います。
 ・270AD, 270BD 付では、「BrightStor ARCserve Backup r11.5 for Windows Disaster Recovery Option[RT-1242C-1A84]」及び「BrightStor ARCserve Backup r11.1 for Windows Disaster Recovery Option[RT-1242C-1A74]」は未サポートです。

内蔵 LTO (Ultrium2 ハーフハイト) [標準モデル用]

バックアップソフトウェア	バックアップデバイス	価格
BrightStor ARCserve Backup r11.5 for Windows (RT-1242C-1184 相当を「ノ」)	内蔵 LTO (LTO(非/圧縮:200/400GB, 1/2ハイト)) ・内蔵 SCSI ケーブル(LVD)付き ・ドライブ(LTO Ultrium カートリッジ [LT0U2/200])x10 巻付き	内蔵 LTO セット (GH-SUU72023R00EX) [加税] ¥665,700(税込) (GH-SUU72023R00) ¥665,700(税込)
BrightStor ARCserve Backup r11.1 for Windows [BrightStor ARCserve Backup Release 11 の CD-ROM も同梱] (RT-1242C-1174 相当を「ノ」)	内蔵 LTO セット (GH-SUU72023O00EX) [加税]	売りました。 売りました。
JP1/VERITAS Backup Exec 10d for Windows Servers (RT-1V25-K4W110 相当を「ノ」)	内蔵 LTO セット (GH-SUU72023N00EX) [加税]	¥465,150(税込) ¥465,150(税込)
JP1/VERITAS Backup Exec 10.0 for Windows Servers (RT-1V25-K3W110 相当を「ノ」)	内蔵 LTO セット (GH-SUU72023M00EX) [加税]	売りました。 売りました。
バックアップソフトウェアなし	内蔵 LTO セット (GH-SUU72023O00EX) [加税]	¥522,900(税込) ¥522,900(税込)

・内蔵 LTO の対応 OS 情報及び対応バックアップソフトウェア情報は、[7.3 バックアップデバイス情報]項を参照願います。
 ・270AD, 270BD 付では、「BrightStor ARCserve Backup r11.5 for Windows Disaster Recovery Option[RT-1242C-1A84]」及び「BrightStor ARCserve Backup r11.1 for Windows Disaster Recovery Option[RT-1242C-1A74]」は未サポートです。

テープメディアセット

HA8000 シリーズ 推奨メディア	10 巻パック	30 巻パック	60 巻パック
内蔵 LTO (LTO-2) 用 LTO カートリッジ maxell:LT0U2/200	GH-SAY7ULT0210 ¥214,200(税込)	GH-SAY7ULT0230 ¥607,950(税込)	GH-SAY7ULT0260 ¥1,165,500(税込)

クリーニングテープセット

HA8000 シリーズ 推奨メディア	5 巻パック
内蔵 LTO 用 LTO クリーニング カートリッジ maxell:LT0U1/UCL	GH-AY7ULTCL ¥72,450(税込)

<システム装置および内蔵オプション編>

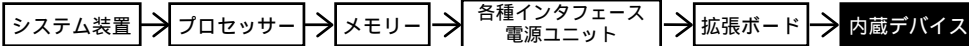

<外付けオプション編>へ

- ・ディスプレイ装置<キャビネットタイプ>・外付け装置(CR80など)
- ・無停電電源装置<キャビネットタイプ>

<ラックキャビネット編>へ

- ・ラックオプション品
- ・無停電電源装置<ラックマウントタイプ>

270AD
270BD

・[加税]はカスタムメイド対象製品です。
・表記の価格は、希望小売価格です。

内蔵LTO(Ultrium2 フルハイト)[おまかせ安心モデル(3年)用]

バックアップソフトウェア		バックアップデバイス	内蔵LTO (LTO(非/圧縮:200/400GB)) ・内蔵 SCSI ケーブル(LVD)付き ・メディア(LTO Ultrium カードリッジ [LT0U2/200])x30 巻(10 巻/年)付き
BrightStor ARCserve Backup r11.5 for Windows (RT-1242C-1184 相当を「ノド」)	内蔵LTOセット (GH-SUU72124R03EX) [加税]	¥1,371,300(税込)	
BrightStor ARCserve Backup r11.1 for Windows [BrightStor ARCserve Backup Release 11 の CD-ROM も同梱] (RT-1242C-1174 相当を「ノド」)	内蔵LTOセット (GH-SUU72124Q03EX) [加税]	売りました。	
JP1/VERITAS Backup Exec 10d for Windows Servers (RT-1V25-K4W110 相当を「ノド」)	内蔵LTOセット (GH-SUU72124N03EX) [加税]	¥1,359,750(税込)	
JP1/VERITAS Backup Exec 10.0 for Windows Servers (RT-1V25-K3W110 相当を「ノド」)	内蔵LTOセット (GH-SUU72124M03EX) [加税]	売りました。	
バックアップソフトウェアなし	内蔵LTOセット (GH-SUU72124Q03EX) [加税]	¥1,228,500(税込)	

・内蔵メディアの対応 OS 情報及び対応バックアップソフトウェア情報は、[7.3 バックアップデバイス情報]項を参照願います。
・270AD,270BD 型では、「BrightStor ARCserve Backup r11.5 for Windows Disaster Recovery Option[RT-1242C-1A84]」及び「BrightStor ARCserve Backup r11.1 for Windows Disaster Recovery Option[RT-1242C-1A74]」は未サポートです。

内蔵LTO(Ultrium2 フルハイト)[標準モデル用]

バックアップソフトウェア		バックアップデバイス	内蔵LTO (LTO(非/圧縮:200/400GB)) ・内蔵 SCSI ケーブル(LVD)付き ・メディア(LTO Ultrium カードリッジ [LT0U2/200])x10 巻付き	内蔵LTO (LTO(非/圧縮:200/400GB)) ・内蔵 SCSI ケーブル(LVD)付き
BrightStor ARCserve Backup r11.5 for Windows (RT-1242C-1184 相当を「ノド」)	内蔵LTOセット (GH-SUU72124R0WEX) [加税]	¥993,300(税込)	内蔵LTOセット (GH-SUU72124R00EX) [加税]	¥804,300(税込)
BrightStor ARCserve Backup r11.1 for Windows [BrightStor ARCserve Backup Release 11 の CD-ROM も同梱] (RT-1242C-1174 相当を「ノド」)	内蔵LTOセット (GH-SUU72124Q0WEX) [加税]	売りました。 売りました。	内蔵LTOセット (GH-SUU72124Q00EX) [加税]	売りました。 売りました。
JP1/VERITAS Backup Exec 10d for Windows Servers (RT-1V25-K4W110 相当を「ノド」)	内蔵LTOセット (GH-SUU72124N0WEX) [加税]	¥981,750(税込)	内蔵LTOセット (GH-SUU72124N00EX) [加税]	¥792,750(税込)
JP1/VERITAS Backup Exec 10.0 for Windows Servers (RT-1V25-K3W110 相当を「ノド」)	内蔵LTOセット (GH-SUU72124M0WEX) [加税]	売りました。 売りました。	内蔵LTOセット (GH-SUU72124M00EX) [加税]	売りました。 売りました。
バックアップソフトウェアなし	内蔵LTOセット (GH-SUU72124Q0WEX) [加税]	¥850,500(税込)	内蔵LTOセット (GH-SUU72124Q00EX) [加税]	¥661,500(税込)
		¥850,500(税込)	内蔵LTOセット (GH-SUU72124R00EX) [加税]	¥804,300(税込)

・内蔵メディアの対応 OS 情報及び対応バックアップソフトウェア情報は、[7.3 バックアップデバイス情報]項を参照願います。
・270AD,270BD 型では、「BrightStor ARCserve Backup r11.5 for Windows Disaster Recovery Option[RT-1242C-1A84]」及び「BrightStor ARCserve Backup r11.1 for Windows Disaster Recovery Option[RT-1242C-1A74]」は未サポートです。

テープメディアセット

HA8000 シリーズ 推奨メディア		10巻パック	30巻パック	60巻パック
内蔵LTO(LTO-2)用	LTO カードリッジ maxell:LT0U2/200	GH-SAY7ULT0210 ¥214,200(税込)	GH-SAY7ULT0230 ¥607,950(税込)	GH-SAY7ULT0260 ¥1,165,500(税込)

クリーニングテープセット

HA8000 シリーズ 推奨メディア		5巻パック
内蔵LTO用	LTO クリーニング カードリッジ maxell:LT0U1/UCL	GH-AY7ULTCL ¥72,450(税込)

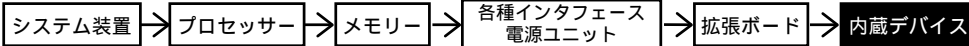

<外付けオプション編>へ

- ・ディスプレイ装置<キャビネットタイプ>・外付け装置(CR80など)
- ・無停電電源装置<キャビネットタイプ>

<ラックキャビネット編>へ

- ・ラックオプション品
- ・無停電電源装置<ラックマウントタイプ>

270AD
270BD

- ・[加税]はカスタムメイド対象製品です。
- ・表記の価格は、希望小売価格です。

内蔵 LTO (Ultrium3 フルハイト)[おまかせ安心モデル(3年)用]

バックアップソフトウェア		バックアップデバイス	
BrightStor ARCserve Backup r11.5 for Windows (RT-1242C-1184 相当を「ノ」)		内蔵 LTO (LTO(非/圧縮:400/800GB)) ・内蔵 SCSI ケーブル(LVD)付き ・メディア(LTO Ultrium カートリッジ [LT0U3/400])x30 巻(10 巻/年)付き	
BrightStor ARCserve Backup r11.1 for Windows [BrightStor ARCserve Backup Release 11 の CD-ROM 同梱] (RT-1242C-1174 相当を「ノ」)		内蔵 LTO セット (GH-SUU74024003EX) [加税]	¥2,244,900(税込)
JP1/VERITAS Backup Exec 10d for Windows Servers (RT-1V25-K4W110 相当を「ノ」)		内蔵 LTO セット (GH-SUU7402403EX) [加税]	¥2,233,350(税込)
JP1/VERITAS Backup Exec 10.0 for Windows Servers (RT-1V25-K3W110 相当を「ノ」)		内蔵 LTO セット (GH-SUU74024M03EX) [加税]	完売しました。
バックアップソフトウェアなし		内蔵 LTO セット (GH-SUU74024003EX) [加税]	¥2,102,100(税込)

・内蔵メディアの対応 OS 情報及び対応バックアップソフトウェア情報は、[7.3 バックアップメディア情報]項を参照願います。
 ・270AD、270BD については、「BrightStor ARCserve Backup r11.5 for Windows Disaster Recovery Option[RT-1242C-1A84]」及び「BrightStor ARCserve Backup r11.1 for Windows Disaster Recovery Option[RT-1242C-1A74]」は未サポートです。

内蔵 LTO (Ultrium3 フルハイト)[標準モデル用]

バックアップソフトウェア		バックアップデバイス		
BrightStor ARCserve Backup r11.5 for Windows (RT-1242C-1184 相当を「ノ」)		内蔵 LTO (LTO(非/圧縮:400/800GB)) ・内蔵 SCSI ケーブル(LVD)付き ・メディア(LTO Ultrium カートリッジ [LT0U3/400])x10 巻付き		内蔵 LTO (LTO(非/圧縮:400/800GB)) ・内蔵 SCSI ケーブル(LVD)付き
BrightStor ARCserve Backup r11.1 for Windows [BrightStor ARCserve Backup Release 11 の CD-ROM 同梱] (RT-1242C-1174 相当を「ノ」)		内蔵 LTO セット (GH-SUU74024ROWEX) [加税]	¥1,530,900(税込)	内蔵 LTO セット (GH-SUU74024R00EX) [加税]
JP1/VERITAS Backup Exec 10d for Windows Servers (RT-1V25-K4W110 相当を「ノ」)		内蔵 LTO セット (GH-SUU74024ROW) [加税]	¥1,530,900(税込)	内蔵 LTO セット (GH-SUU74024R00) [加税]
JP1/VERITAS Backup Exec 10.0 for Windows Servers (RT-1V25-K3W110 相当を「ノ」)		内蔵 LTO セット (GH-SUU74024N0WEX) [加税]	完売しました。 完売しました。	内蔵 LTO セット (GH-SUU74024N00EX) [加税]
バックアップソフトウェアなし		内蔵 LTO セット (GH-SUU74024N0W) [加税]	¥1,519,350(税込)	内蔵 LTO セット (GH-SUU74024N00) [加税]
		内蔵 LTO セット (GH-SUU74024M0WEX) [加税]	¥1,519,350(税込)	内蔵 LTO セット (GH-SUU74024M00EX) [加税]
		内蔵 LTO セット (GH-SUU74024M0W) [加税]	完売しました。 完売しました。	内蔵 LTO セット (GH-SUU74024M00) [加税]
		内蔵 LTO セット (GH-SUU7402400WEX) [加税]	¥1,388,100(税込)	内蔵 LTO セット (GH-SUU74024000EX) [加税]
		内蔵 LTO セット (GH-SUU7402400W) [加税]	¥1,388,100(税込)	内蔵 LTO セット (GH-SUU74024000) [加税]

・内蔵メディアの対応 OS 情報及び対応バックアップソフトウェア情報は、[7.3 バックアップメディア情報]項を参照願います。
 ・270AD、270BD については、「BrightStor ARCserve Backup r11.5 for Windows Disaster Recovery Option[RT-1242C-1A84]」及び「BrightStor ARCserve Backup r11.1 for Windows Disaster Recovery Option[RT-1242C-1A74]」は未サポートです。

テープメディアセット

HA8000 シリーズ 推奨メディア		10 巻パック	30 巻パック	60 巻パック
内蔵 LTO (LTO-3) 用	LTO カートリッジ maxell:LT0U3/400	GH-SAY7ULT0610 ¥403,200(税込)	GH-SAY7ULT0630 ¥1,134,000(税込)	GH-SAY7ULT0660 ¥1,827,000(税込)

HA8000 シリーズ 推奨メディア		10 巻パック	30 巻パック	60 巻パック
内蔵 LTO (LTO-3) 用	LTO WORM カートリッジ maxell:LT0U3/400W	GH-SAY7ULT0810 ¥567,000(税込)	GH-SAY7ULT0830 ¥1,360,800(税込)	GH-SAY7ULT0860 ¥2,192,400(税込)

クリーニングテープセット

HA8000 シリーズ 推奨メディア		5 巻パック
内蔵 LTO 用	LTO クリーニング カートリッジ maxell:LT0U1/UCL	GH-AY7ULTCL ¥72,450(税込)

< システム装置および内蔵オプション編 >

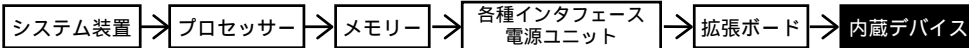

< 外付けオプション編 >へ

- ・ディスプレイ装置<キャビネットタイプ>・外付け装置(CR80など)
- ・無停電電源装置<キャビネットタイプ>

< ラックキャビネット編 >へ

- ・ラックオプション品
- ・無停電電源装置<ラックマウントタイプ>

- 内蔵デバイス搭載条件表 -

・内蔵デバイスの搭載位置については、下表のとおりです。

< HA8000/270 AD, BD RAID(SCSI)モデル >

品名	形名	最大搭載台数	拡張ストレージベイ						CD-ROM専用
			3.5型(*2)						
			1	2	3	4	5	6	
内蔵ハードディスク(73GB,10000r/min)(*1)	GH-UH7732G	6							x
内蔵ハードディスク(146GB,10000r/min)(*1)	GH-UH71462G	6							x
内蔵ハードディスク(300GB,10000r/min)(*1)	GH-UH73002G	6							x
内蔵ハードディスク(73GB,15000r/min)(*1)	GH-UH7732H	6							x
内蔵ハードディスク(146GB,15000r/min)(*1)	GH-UH71462H	6							x
内蔵CD-ROMセット(24倍速)	オプション形名なし	1	x	x	x	x	x	x	x

(凡例) : 標準搭載
: 搭載可(搭載優先順位)
x : 搭載不可

*1:同一ディスクドライブから接続のHDDは、同一回転数のHDDを選択願います。(回転数の異なるHDDの混在搭載は不可)
*2:標準搭載RAIDケージ(拡張スロットベイ3.5型1-6)へのHDD搭載は、拡張スロットベイ3.5型1 2 3の順におこないます。

< HA8000/270 AD, BD RAID(SCSI)モデル(ハードディスクキット[GH-ES73168]を搭載の場合) >

品名	形名	最大搭載台数	拡張ストレージベイ												CD-ROM専用			
			3.5型(*2)															
			1	2	3	4	5	6	7	8	9	10	11	12				
内蔵ハードディスク(73GB,10000r/min)(*1)	GH-UH7732G	12																x
内蔵ハードディスク(146GB,10000r/min)(*1)	GH-UH71462G	12																x
内蔵ハードディスク(300GB,10000r/min)(*1)	GH-UH73002G	12																x
内蔵ハードディスク(73GB,15000r/min)(*1)	GH-UH7732H	12																x
内蔵ハードディスク(146GB,15000r/min)(*1)	GH-UH71462H	12																x
内蔵CD-ROMセット(24倍速)	オプション形名なし	1	x	x	x	x	x	x	x	x	x	x	x	x	x	x	x	x

(凡例) : 標準搭載
: 搭載可(搭載優先順位)
x : 搭載不可

*1:同一ディスクドライブから接続のHDDは、同一回転数のHDDを選択願います。(回転数の異なるHDDの混在搭載は不可)
*2:標準搭載RAIDケージ(拡張スロットベイ3.5型1-6)へのHDD搭載は、拡張スロットベイ3.5型1 2 3の順に、ハードディスクキット(拡張スロットベイ3.5型7-12)へのHDD搭載は、拡張スロットベイ3.5型7 8 9の順におこないます。

<< HDD搭載制限 >>

2チャンネルのディスクアレイコントローラでの RAID構築時、チャンネルをまたいでの構成は可能ですが1つの RAID構成に対する論理容量は最大2199GBとなります。

< HA8000/270 AD, BD RAID(SCSI)モデル(リムドライブキット[GH-ES73169]を搭載の場合) >

品名	形名	最大搭載台数	拡張ストレージベイ								CD-ROM専用	
			3.5型(*2)				5型					
			1	2	3	4	5	6	7	8		
内蔵ハードディスク(73GB,10000r/min)(*1)	GH-UH7732G	6								x	x	x
内蔵ハードディスク(146GB,10000r/min)(*1)	GH-UH71462G	6								x	x	x
内蔵ハードディスク(300GB,10000r/min)(*1)	GH-UH73002G	6								x	x	x
内蔵ハードディスク(73GB,15000r/min)(*1)	GH-UH7732H	6								x	x	x
内蔵ハードディスク(146GB,15000r/min)(*1)	GH-UH71462H	6								x	x	x
内蔵光磁気ディスクセット(640MB)	GH-SUM5643B	2	x	x	x	x	x	x	x			x
内蔵DATセット(DAT72)	GH-SUD77343xxx	2	x	x	x	x	x	x	x			x
内蔵DATチェンジャーセット(DAT72)(*4)	GH-SUD77264xxx	1	x	x	x	x	x	x	x			x
内蔵AITセット(AIT-2)	GH-SUS75013xxx	2	x	x	x	x	x	x	x			x
内蔵LTOセット(Ultrium2 1/2インチ)(*3)	GH-SUU72023xxx	2	x	x	x	x	x	x	x			x
内蔵LTOセット(Ultrium2 1/4インチ)(*3)	GH-SUU72124xxx	1	x	x	x	x	x	x	x			x
内蔵LTOセット(Ultrium3 1/2インチ)(*3)	GH-SUU74024xxx	1	x	x	x	x	x	x	x			x
内蔵CD-ROMセット(24倍速)	オプション形名なし	1	x	x	x	x	x	x	x	x	x	x

(凡例) : 標準搭載
: 搭載可(搭載優先順位)
x : 搭載不可

*1:同一ディスクドライブから接続のHDDは、同一回転数のHDDを選択願います。(回転数の異なるHDDの混在搭載は不可)
*2:標準搭載RAIDケージ(拡張スロットベイ3.5型1-6)へのHDD搭載は、拡張スロットベイ3.5型1 2 3の順におこないます。
*3:内蔵LTOを搭載の場合は、別途SCSIホスト(GH-CS7361)が必要です
*4:ラックガイド(270AD)のみ搭載可能です。

その他

270xCラックマウントキット (GH-AU7515) ¥42,000(税込)

[270BDキャビネットタイプをラックマウントタイプに変換します。]

品名	キット内訳
270xCラックマウントキット	ラック用ガイドレール

270xCキャビネットキット (GH-AU7516) ¥42,000(税込)

[270ADラックマウントタイプをキャビネットタイプに変換します。]

品名	キット内訳
270xCキャビネットキット	フロントドア, キャスター, KB, マウス等