

## 1.7 HA8000 - ie / DBTouch

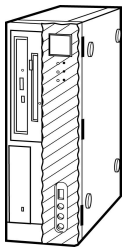

HA8000-ie/DBTouch100

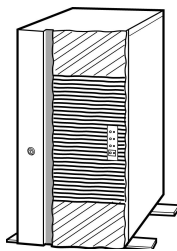

HA8000-ie/DBTouch200

### DBTouch

・表記の価格は  
希望小売価格です。

### システム装置

本製品は、サーバ用Linuxオペレーティングシステム(Turbo Linux Server日本語版6.1)に加えて、日本オラクル株式会社のワークグループ向けデータベース・サーバOracle8 Workgroup Server R8.1.6をプレインストールしたデータベースサーバです。(サーバ用Linuxオペレーティングシステムは、Oracle8用に最適なチューニングを施します。)  
規模や用途に合わせて選択できる様、2モデルを設定致しました。

#### <注意事項>

HA8000-ie/DBTouchのデータベース構築は、お客様にて行って頂く必要があります。  
(Linux及びOracle製品の構築支援サービスをご利用下さい。)

### HA8000 - ie / DBTouch100

Oracleに対し、同時に5台の端末からアクセスでき、またバンドルされているPCクライアント製品(Net8等)を10台の端末にインストールすることができます。

CPU/ CPU数	メモリー	HDD	CD-ROM/ DVD-RAM	インストールOS	セット形名	希望小売価格 (税別)	保守料(月額)	
							維持保守	出張修理
Pentium III (800MHz/256kB) ×1CPU	256MB 〔256MB×1〕 ECC:SDRAM: 100MHz	40GB×1 〔UltraATA: 5400r/min〕	DVD-RAM (片面/両面:4.7GB/9.4GB)	Turbo Linux Server 日本語版6.1 + Oracle8 Workgroup Server R8.1.6 〔5同時ユーザ/10クライアント版〕	GTMDB100-H7BBN21	¥798,000	¥2,850	¥2,142
共通仕様		標準搭載品	3.5型フロッピーディスク(1.44MB/720kB), 100BASE-TX×1					
		標準添付品	キーボード(109キー), マウス(2ボタン)					

### HA8000 - ie / DBTouch200

Oracleに対する同時アクセス数は、Internet, Intranet, クライアント/サーバシステム等の使用環境に関わらず無制限です。  
(但し、クライアント/サーバシステムにおいて、バンドルされているPCクライアント製品(Net8等)をインストールできる端末数は10台です。)

CPU/ CPU数	メモリー	HDD	CD-ROM/ DVD-RAM	バック アップ デバイス	インストールOS	セット形名	希望小売価格 (税別)	保守料(月額)	
								維持保守	出張修理
Pentium III (866MHz/256kB) ×2CPU	512MB 〔512MB×1〕 ECC:SDRAM: 133MHz	36GB7レイ 〔18GB×3: RAID5: Ultra160: 7200r/min〕	CD-ROM (最大40倍速)	DAT (DDS-4)	Turbo Linux Server 日本語版6.1 + Oracle8 Workgroup Server R8.1.6 〔無制限同時ユーザ版〕	GTMDB200-LEC5N61	¥4,400,000	¥10,600	¥7,950
共通仕様		標準搭載品	3.5型フロッピーディスク(1.44MB/720kB), 100BASE-TX×1						
		標準添付品	キーボード(109キー), マウス(2ボタン)						

#### <重要>

本セット形名には、ディスプレイ装置が含まれていません。  
(ディスプレイ装置は必須オプションとなります。)

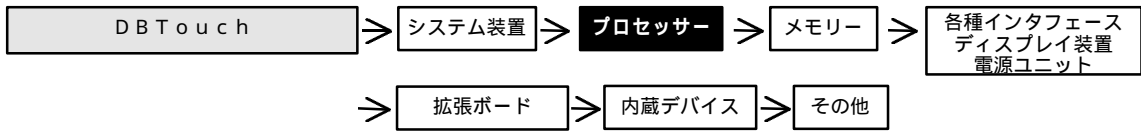

## プロセッサ

DBTouch100

DBTouch200



プロセッサスロット 1

9

プロセッサスロット 1~2

システム装置本体 I / F & スロット	
1	ディスプレイインタフェース
2	キーボードインタフェース
3	マウスインタフェース
4	シリアルインタフェース (9ピン)
5	シリアルインタフェース (9ピン)
6	パラレルインタフェース
7	SCSIインタフェース
8	ネットワークインタフェース
9	プロセッサスロット
10	メモリスロット
11	拡張スロット
12	拡張ストレージベイ
13	電源スロット
14	IDEインタフェース

(凡例) : 同時接続 (搭載) 可  
: 選択接続 (搭載) のみ



**プロセッサ**  
Pentium III (800MHz/キャッシュ256kB)  
(オプション形名なし)  
[ システム装置に 1 個標準搭載されています。 ]

\* : プロセッサの増設は出来ません。



**プロセッサ**  
Pentium III (866MHz/キャッシュ256kB)  
(オプション形名なし)  
[ システム装置に 2 個標準搭載されています。 ]

\* : プロセッサの増設は出来ません。

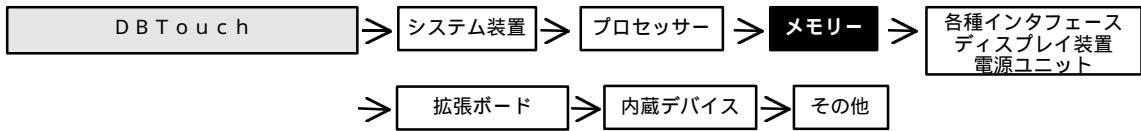

## メモリー

<ご注意>

GT-\*\*\*\*\*EXは、カスタムメイド対応製品です。  
したがって、システム装置本体に実装して出荷されます。  
GT-\*\*\*\*\*は、現地での増設となります。

DBTouch100

DBTouch200

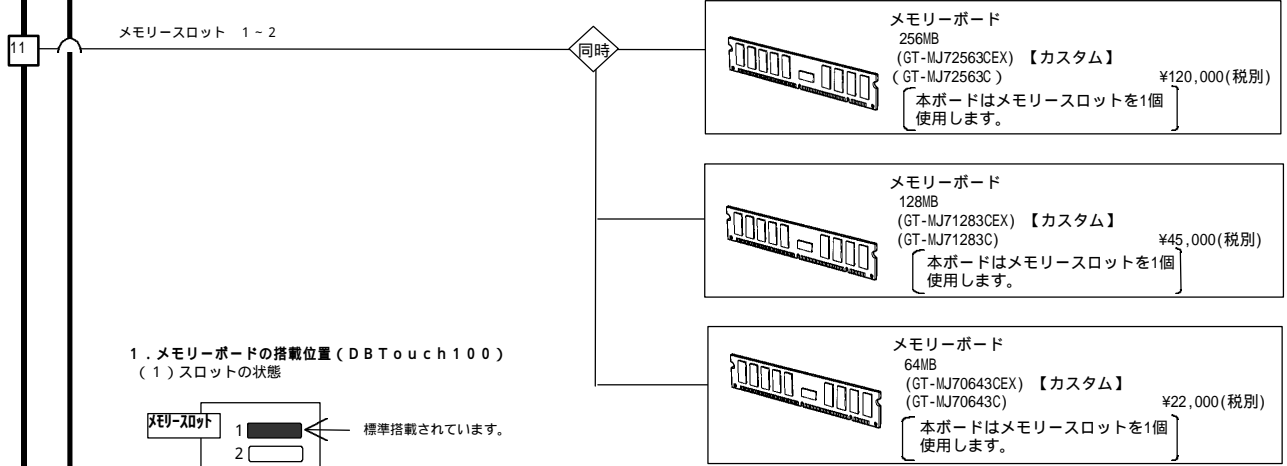

### 1. メモリーボードの搭載位置 (DBTouch100)

(1) スロットの状態

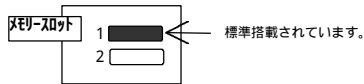

(2) 搭載一覧表

(凡例) : 標準搭載 x : 搭載不可  
: 搭載可

(標準搭載メモリー 256MB)

品名	形名	メモリスロット	
		1	2
メモリーボード (64MB)	GT-MJ70643C	x	
メモリーボード (128MB)	GT-MJ71283C	x	
メモリーボード (256MB)	GT-MJ72563C		

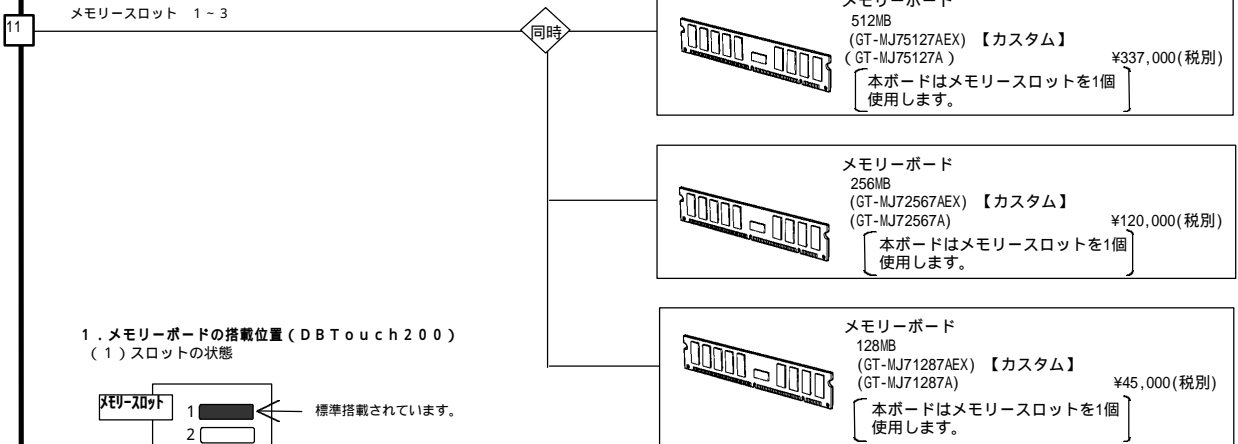

### 1. メモリーボードの搭載位置 (DBTouch200)

(1) スロットの状態

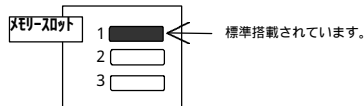

(2) 搭載一覧表

(凡例) : 標準搭載 x : 搭載不可  
: 搭載可

(標準搭載メモリー 512MB)

品名	形名	メモリスロット		
		1	2	3
メモリーボード (128MB)	GT-MJ71287A	x		
メモリーボード (256MB)	GT-MJ72567A	x		
メモリーボード (512MB)	GT-MJ75127A			

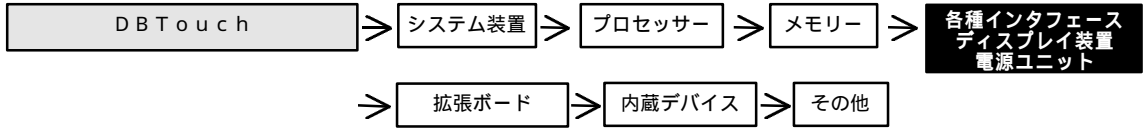

各種インタフェース / ディスプレイ装置 / 電源ユニット

<ご注意>  
 GT-\*\*\*\*\*EXは、カスタムメイド対応製品です。  
 したがって、システム装置本体に実装して出荷されます。  
 GT-\*\*\*\*\*は、現地での増設となります。

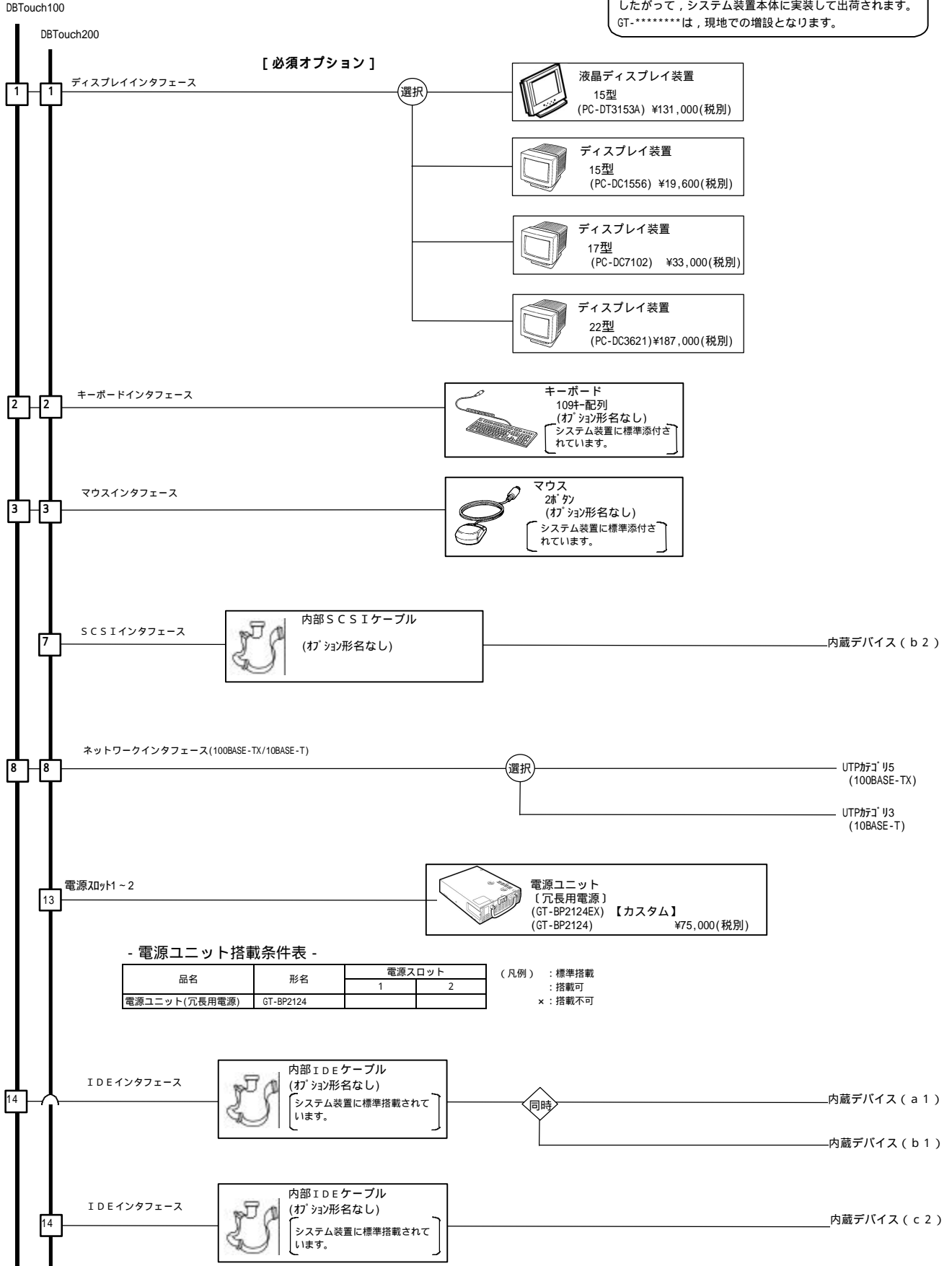

- 電源ユニット搭載条件表 -

品名	形名	電源スロット	
		1	2
電源ユニット(冗長用電源)	GT-BP2124		

(凡例) : 標準搭載  
 : 搭載可  
 x : 搭載不可

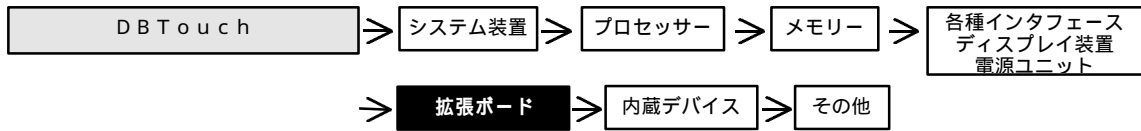

## 拡張ボード

<ご注意>

GT-\*\*\*\*\*EXは、カスタムメイド対応製品です。  
したがって、システム装置本体に実装して出荷されます。  
GT-\*\*\*\*\*は、現地での増設となります。

DBTouch100

DBTouch200

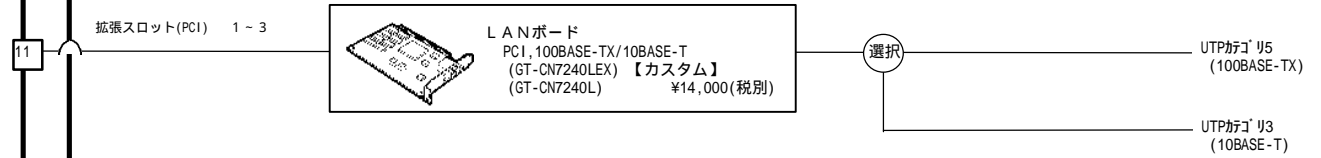

### 1. 拡張ボードの搭載位置および最大搭載枚数

(1) 拡張スロットの状態

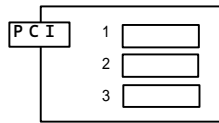

(2) 搭載一覧表

(拡張ボードの搭載位置)

(凡例) : 標準搭載 × : 搭載不可  
: 搭載可

品名	形名	最大 搭載 枚数	拡張スロット		
			P C I		
			3	2	1
LANボード	GT-CN7240L	3			

・オンボードLAN×1有り

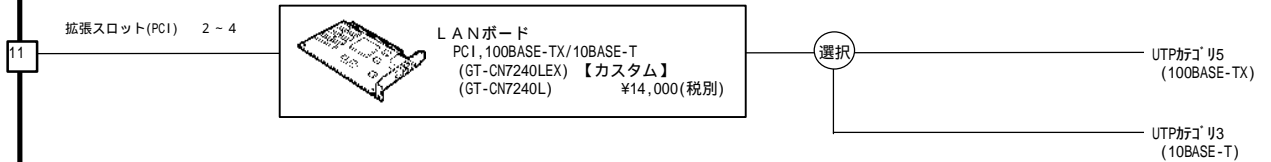
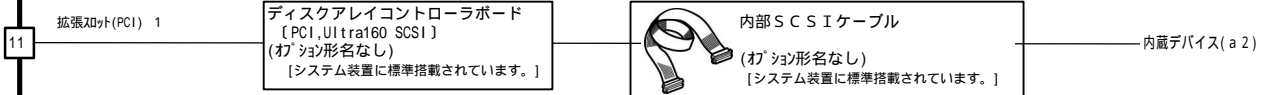

### 1. 拡張ボードの搭載位置および最大搭載枚数

(1) 拡張スロットの状態

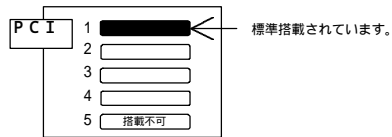

(2) 搭載一覧表

拡張ボードの搭載位置

(凡例) : 標準搭載 × : 搭載不可  
: 搭載可

品名	形名	最大 搭載 枚数	拡張スロット				
			P C I				
			5	4	3	2	1
ディスクアレイコントローラボード	オプション形名なし	1	×	×	×	×	
LANボード	GT-CN7240L	3	×				×

・オンボードLAN×1有り

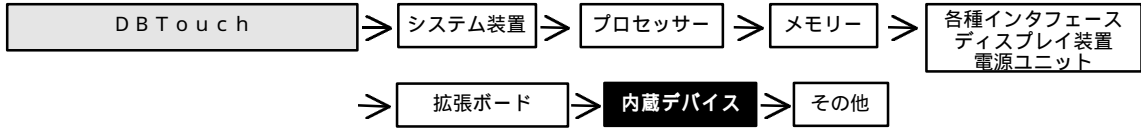

内蔵デバイス

<ご注意>  
 GT-\*\*\*\*\*EXは、カスタムメイド対応製品です。  
 したがって、システム装置本体に実装して出荷されます。  
 GT-\*\*\*\*\*は、現地での増設となります。

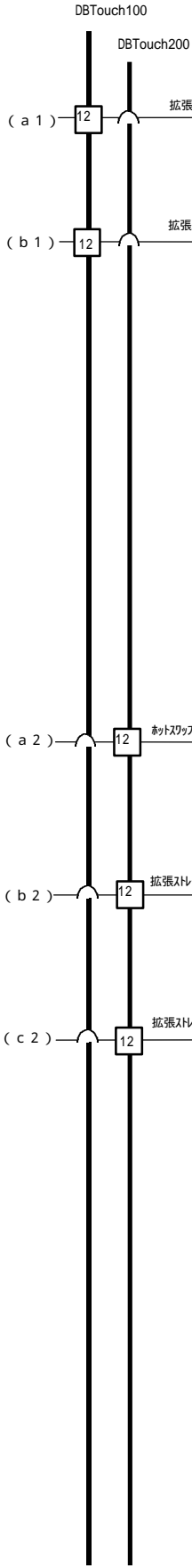

内蔵ハードディスク  
 40GB  
 (オプション形名なし)  
 [システム装置に標準搭載されています。]

厚型DVD-RAM+厚型FDD  
 [厚型DVD-RAM: ATAPI / 厚型FDD: 1.44MB/720kB]  
 (オプション形名なし)  
 [システム装置に標準搭載されています。]

1. 内蔵デバイスの搭載位置

(1) 拡張ストレージベイの状態

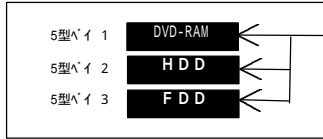

(2) 搭載一覧表

凡例) : 標準搭載 x : 搭載不可  
 : 搭載可

品名	形名	拡張ストレージベイ		
		5型ベイ		
		1	2	3
内蔵ハードディスク	オプション形名なし	x		x
厚型DVD-RAM + 厚型FDD	オプション形名なし		x	

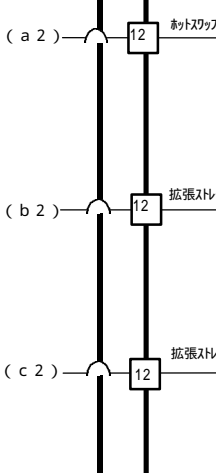

内蔵ハードディスク  
 18GB  
 (GT-UH718BLEX/RX) 【カスタム】  
 (GT-UH718BL)  
 [システム装置に3個標準搭載されています。]  
 ¥86,000(税別)

内蔵DAT  
 DDS-4(非圧縮 / 圧縮:20/40GB)  
 (オプション形名なし)  
 [システム装置に標準搭載されています。]

内蔵CD-ROM  
 [40倍速: 650MB]  
 (オプション形名なし)  
 [システム装置に標準搭載されています。]

1. 内蔵デバイスの搭載位置

(1) 拡張ストレージベイの状態

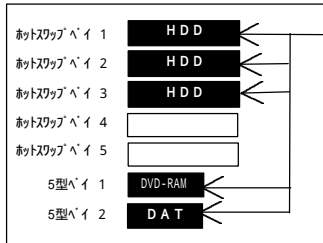

(2) 搭載一覧表

凡例) : 標準搭載 x : 搭載不可  
 : 搭載可

品名	形名	拡張ストレージベイ								
		ネットストレージベイ					5型ベイ			
		1	2	3	4	5	1	2		
内蔵ハードディスク(18GB)	GT-UH718BL								x	x
内蔵CD-ROM	オプション形名なし	x	x	x	x	x	x	x		x
内蔵DAT(DDS-4)	オプション形名なし	x	x	x	x	x	x	x		

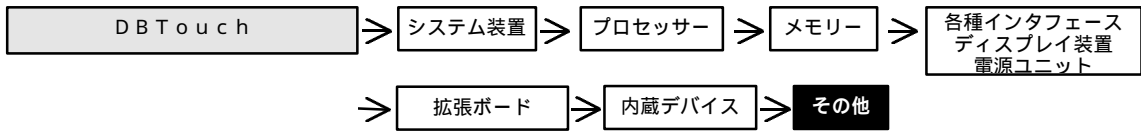







その他

DBTouch100

DBTouch200

無停電電源装置  
<キャビネットタイプ用>

選択

 U P S 接続ケーブル (1.8m, Windows2000用) (GT-LU7200)	 無停電電源装置 (0.5kVA/320W : WindowsNT/Windows2000/NetWare用) (GT-BU7050)	無停電電源装置セット (GT-SBU7050A)	¥53,000(税別)
 U P S 接続ケーブル (1.8m, Windows2000用) (GT-LU7200)	 無停電電源装置 (0.7kVA/450W : WindowsNT/Windows2000/NetWare用) (GT-BU7070)	無停電電源装置セット (GT-SBU7070A)	¥71,000(税別)
 U P S 接続ケーブル (1.8m, Windows2000用) (GT-LU7200)	 無停電電源装置 (1.4kVA/950W : WindowsNT/Windows2000/NetWare用) (GT-BU7140)	無停電電源装置セット (GT-SBU7140A)	¥123,000(税別)

<ご注意>

無停電電源装置(GT-BU7050/7070/7140)の導入経費は、システム装置側の基本導入作業に含まれます。したがって、上記無停電電源装置のUPS導入経費は必要ありません。

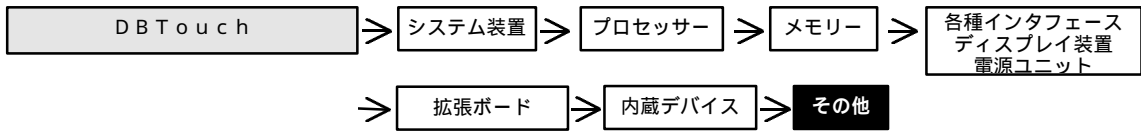

DBTouch100

DBTouch200

ラックマウントシステム(38U)

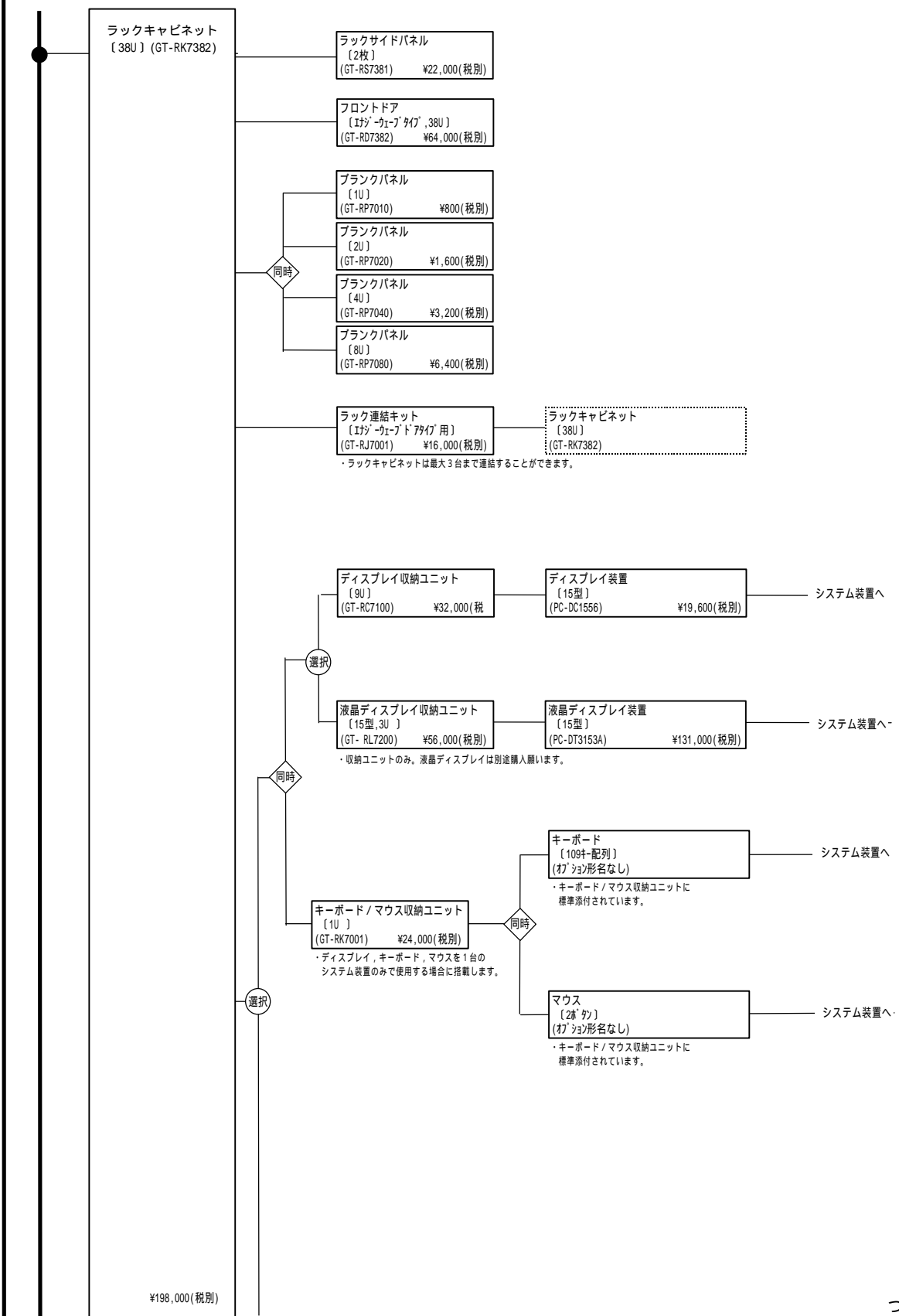

つづく



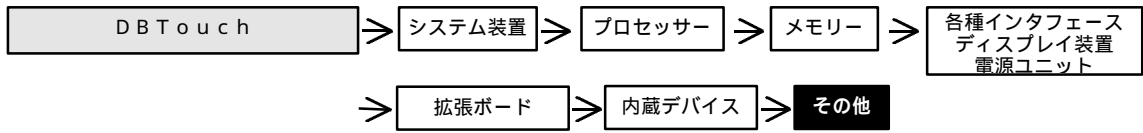

つづき

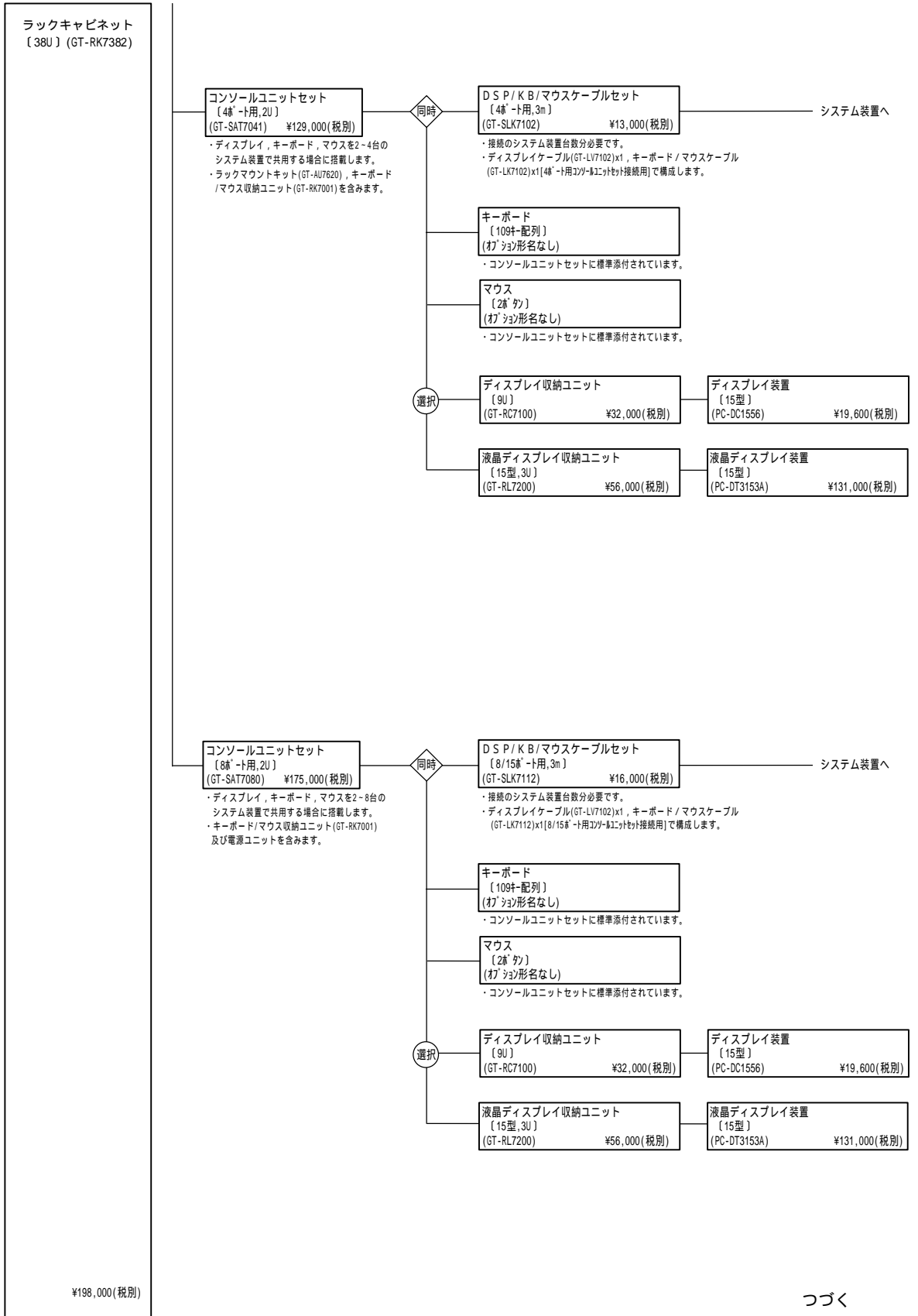

つづく

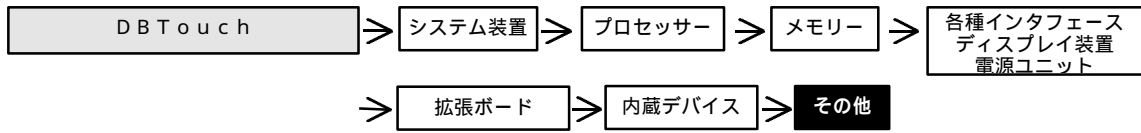

つづき

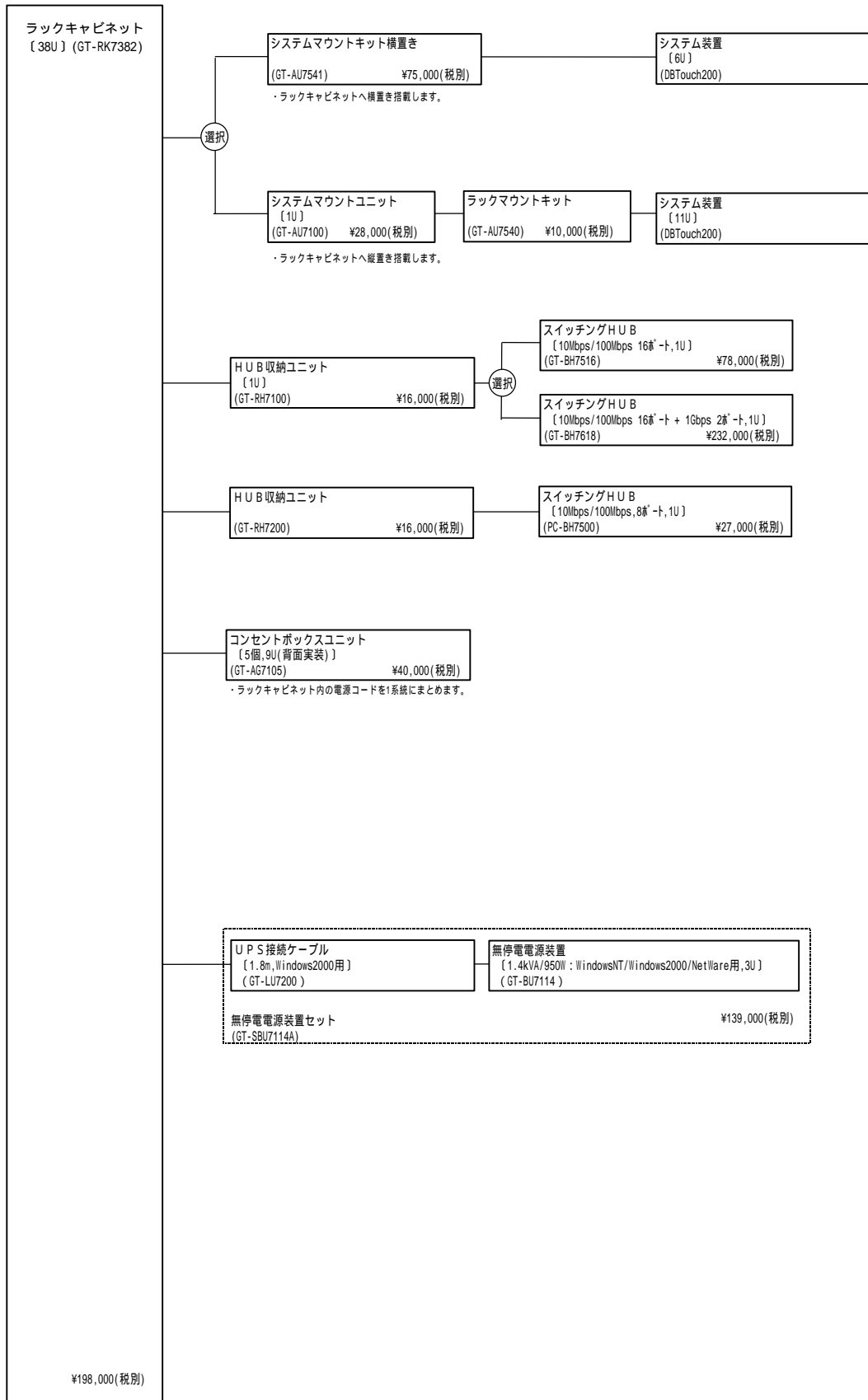

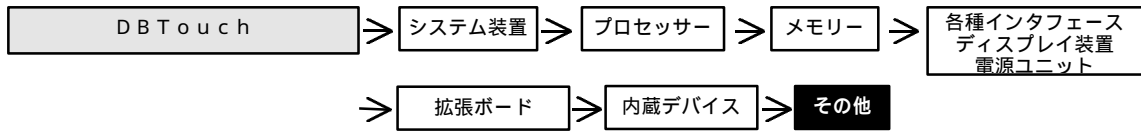

DBTouch100

DBTouch200 ラックマウントシステム(16U)

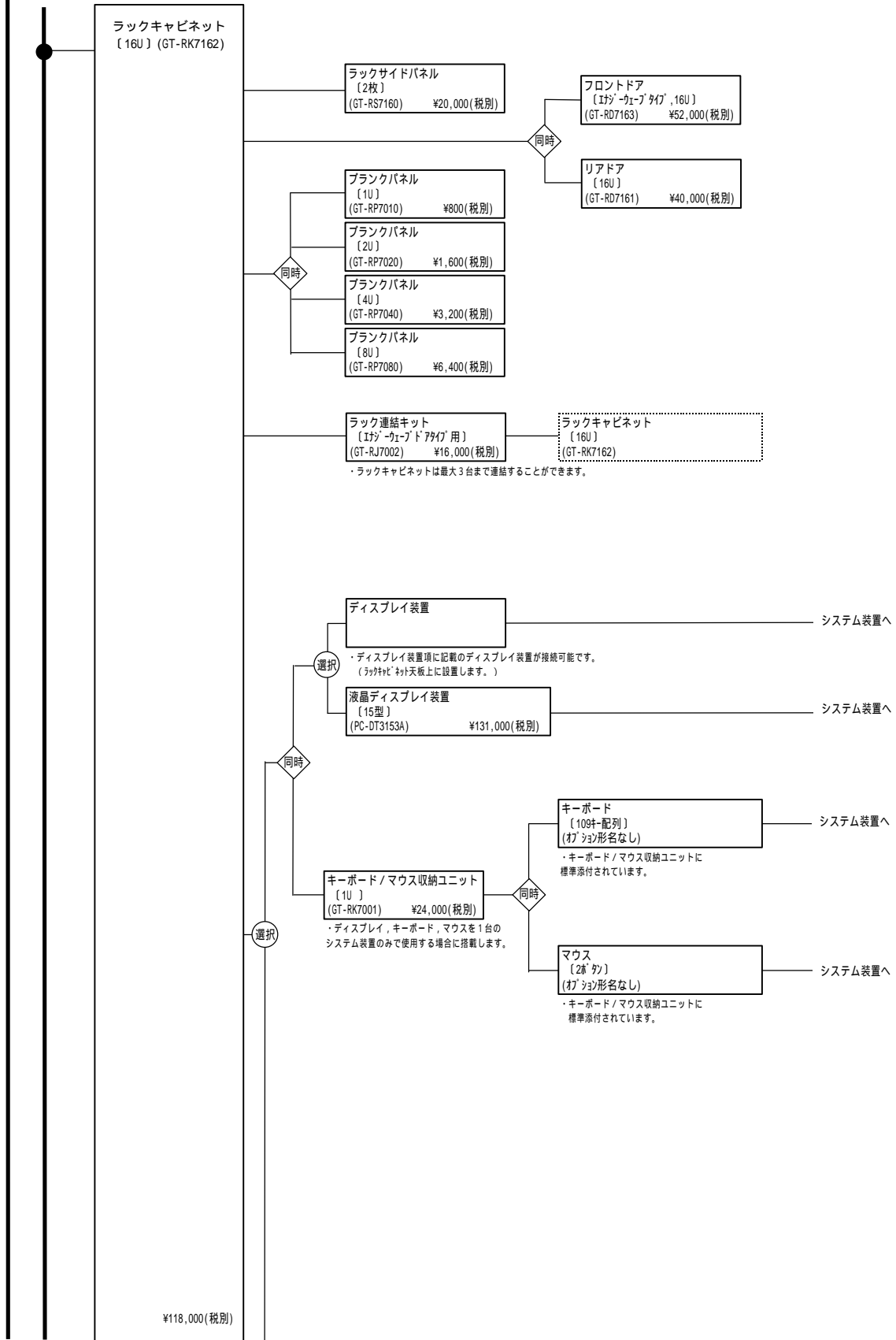

つづく

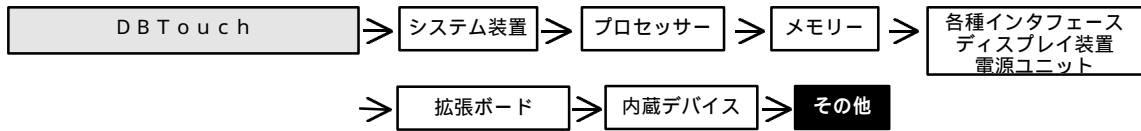

つづき

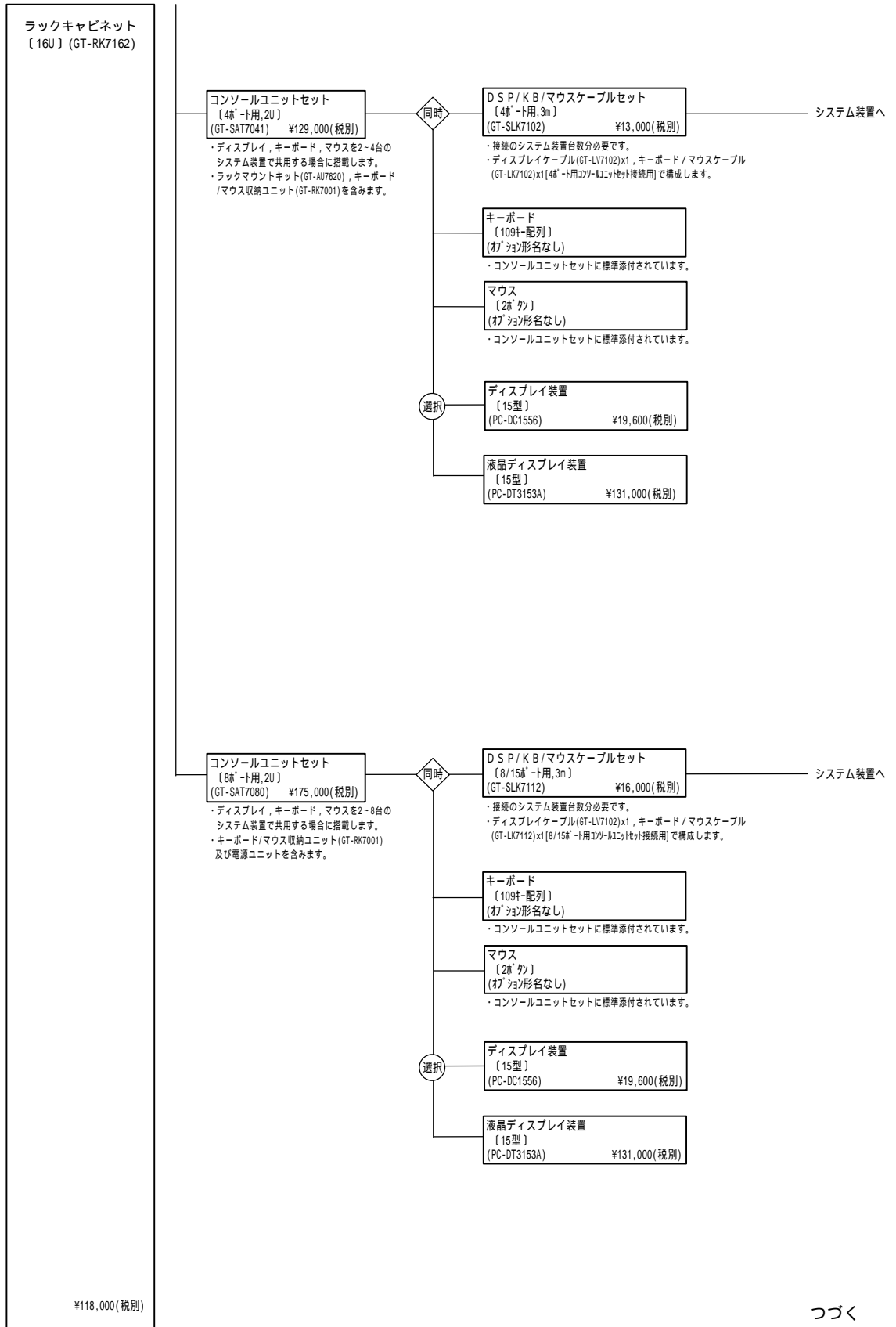

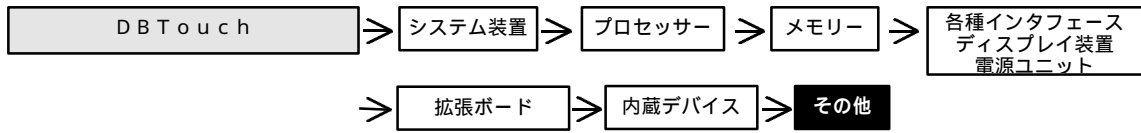

つづき

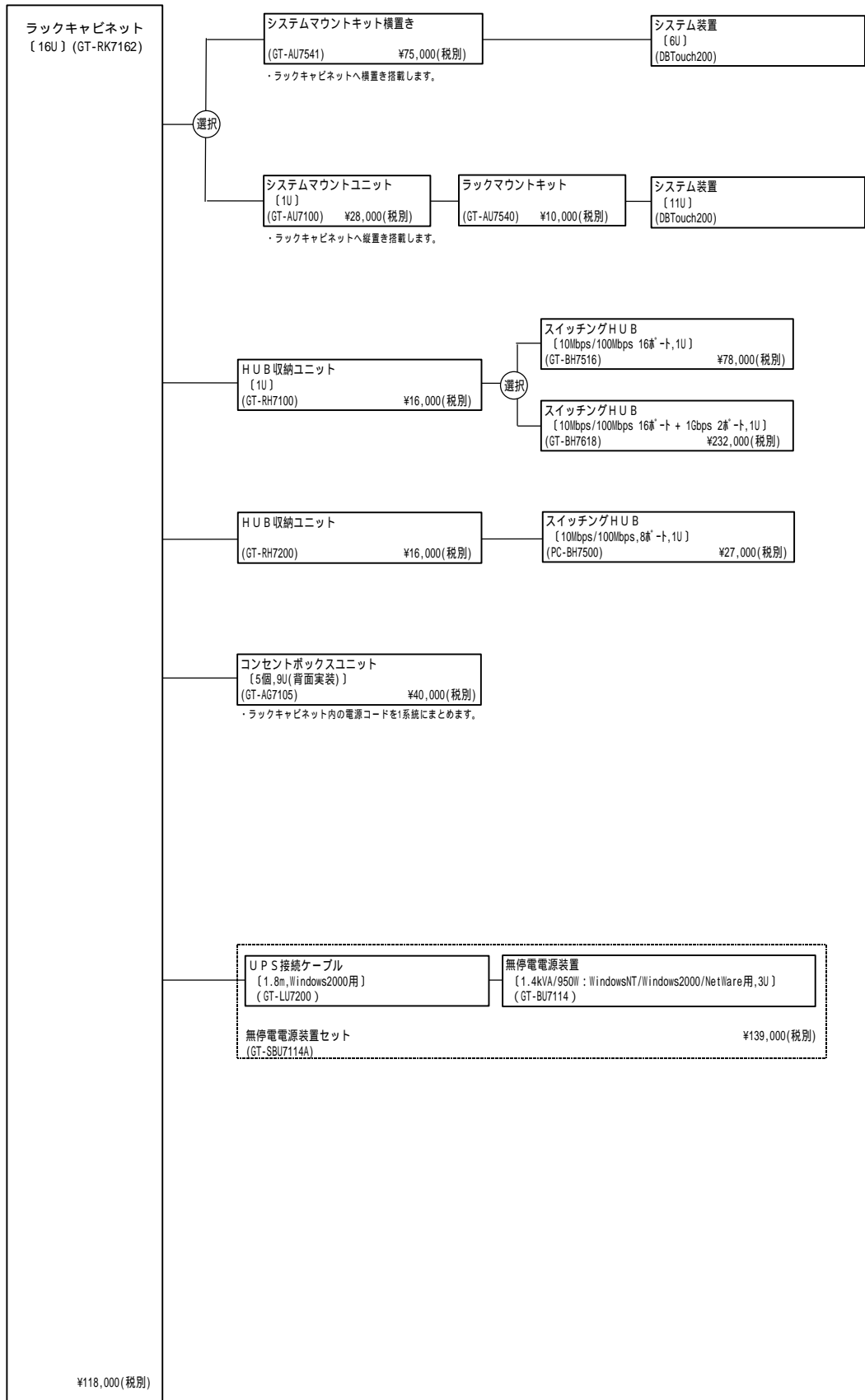

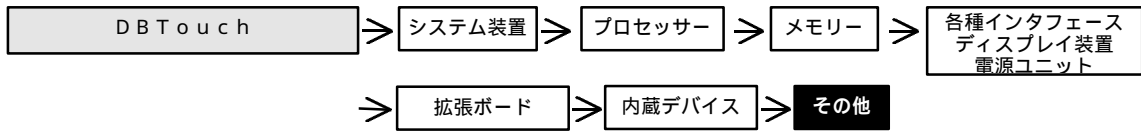

## ソフトウェア

DBTouchソフトウェアオプション一覧表

○ : サポート  
x : 未サポート

品名	形名	Ver	仕様	DBTouch 100	DBTouch 200
Oracle8 Workgroup Server 11-ザ追加ライセンス	RT-19S6Y-1EELU1	R8.1.6	Oracleに対し、同時にアクセス出来る端末数を1台追加出来ます。		x
Oracle8 Workgroup Server 101-ザ追加ライセンス	RT-19S6Y-1EELU3	R8.1.6	Oracle に対し、同時にアクセス出来る端末数を10台追加出来ます。		x
Oracle8 Workgroup Server 10クライアント追加ライセンス	RT-19S6Y-1EELC3	R8.1.6	クライアント/サーバシステムにおいてNet8等のクライアントソフトウェアをインストール出来る端末数を10台追加出来ます。		

## 2. サービス一覧

### 2.1 導入サービス

(1) SecureTop/ファイアウォール装置/インターネットベースサーバ/WebMax/DBTouch

#### 新規導入サービス形名一覧

メニュー内容		搬入時間	搬入地区 (*1)	搬入装置	形名	価格	
新規導入サービス形名一覧	搬入のみ	9～17時 にお届け	C地区	キャビネット	SD-41C2-SCC0100	個別見積	
				フルラック	SD-41C2-RCC0100	個別見積	
				ハーフラック	SD-41C2-HCC0100	個別見積	
		日程指定による お届けのみ	AM(9～12時) にお届け	A・B 地区	キャビネット	SD-41C2-SCA1100	15k¥/台
					フルラック	SD-41C2-RCA1100	50k¥/台
					ハーフラック	SD-41C2-HCA1100	30k¥/台
		PM(13～17時) にお届け	A・B 地区	キャビネット	SD-41C2-SCA2100	15k¥/台	
				フルラック	SD-41C2-RCA2100	50k¥/台	
				ハーフラック	SD-41C2-HCA2100	30k¥/台	
	搬入+セットアップ	基本お勧めEDメニュー (Engineering Driver)  <内容> 搬入+お客様先での調整 (ケーブリング)を 物流業者技術者が実施	9～17時に お届け + セットアップ	A・B 地区	キャビネット	SD-41C2-SAA0000	50k¥/台
					フルラック	SD-41C2-RAA0000	75k¥/台
					ハーフラック	SD-41C2-HAA0000	60k¥/台
C地区				キャビネット	SD-41C2-SAC0000	個別見積	
				フルラック	SD-41C2-RAC0000	個別見積	
				ハーフラック	SD-41C2-HAC0000	個別見積	
従来メニュー(時間指定)		10時にお届け + セットアップ	A・B 地区	キャビネット	SD-41C2-SBA3000	70k¥/台	
				フルラック	SD-41C2-RBA3000	105k¥/台	
				ハーフラック	SD-41C2-HBA3000	85k¥/台	
		14時にお届け + セットアップ	A・B 地区	キャビネット	SD-41C2-SBA4000	70k¥/台	
				フルラック	SD-41C2-RBA4000	105k¥/台	
				ハーフラック	SD-41C2-HBA4000	85k¥/台	
従来メニュー(日程指定)		9～17時 にお届け + その後セットアップ	C地区	キャビネット	SD-41C2-SBC0000	個別見積	
				フルラック	SD-41C2-RBC0000	個別見積	
				ハーフラック	SD-41C2-HBC0000	個別見積	
	AM(9～12時) にお届け + その後セットアップ	A・B 地区	キャビネット	SD-41C2-SBA1000	60k¥/台		
			フルラック	SD-41C2-RBA1000	95k¥/台		
			ハーフラック	SD-41C2-HBA1000	75k¥/台		
	PM(13～17時) にお届け + その後セットアップ	A・B 地区	キャビネット	SD-41C2-SBA2000	60k¥/台		
			フルラック	SD-41C2-RBA2000	95k¥/台		
			ハーフラック	SD-41C2-HBA2000	75k¥/台		

オプション増設の導入サービス形名一覧

メニュー内容		搬入時間	搬入地区 (*1)	搬入装置	形名	価格		
オプション増設の導入サービス形名一覧	搬入のみ	日程指定による お届けのみ	A・B 地区	キャビネット	SD-41C3-SCA0100	5k¥/台		
				フルラック	SD-41C3-RCA0100	5k¥/台		
				ハーフラック	SD-41C3-HCA0100	5k¥/台		
			C地区	キャビネット	SD-41C3-SCC0100	個別見積		
				フルラック	SD-41C3-RCC0100	個別見積		
				ハーフラック	SD-41C3-HCC0100	個別見積		
	搬入+セットアップ	従来メニュー (時間指定)	10時にお届け	A・B 地区	キャビネット	SD-41C3-SBA3000	50k¥/台	
					フルラック	SD-41C3-RBA3000	50k¥/台	
					ハーフラック	SD-41C3-HBA3000	50k¥/台	
			14時にお届け	A・B 地区	キャビネット	SD-41C3-SBA4000	50k¥/台	
					フルラック	SD-41C3-RBA4000	50k¥/台	
					ハーフラック	SD-41C3-HBA4000	50k¥/台	
		従来メニュー (時間指定)	10時にお届け	A・B 地区	フルラック	SD-41C3-RBA3010	105k¥/台	
					ハーフラック	SD-41C3-HBA3010	105k¥/台	
					14時にお届け	A・B 地区	フルラック	SD-41C3-RBA4010
			ハーフラック	SD-41C3-HBA4010			105k¥/台	
			従来メニュー (日程指定)	9~17時 にお届け + その後セットアップ 1人作業			C地区	キャビネット
					フルラック	SD-41C3-RBC0000		個別見積
ハーフラック	SD-41C3-HBC0000	個別見積						
従来メニュー (日程指定)	9~17時 にお届け + その後セットアップ 2人作業	C地区	フルラック	SD-41C3-RBC0010	個別見積			
			ハーフラック	SD-41C3-HBC0010	個別見積			

\* 1 : 各種機器の搬入地区は以下の通りです。

搬入地区	該当地域
A・B地区	北海道, 東北, 関東, 中部, 信越, 北陸, 関西, 中国, 四国, 九州地区, 沖縄本島
C地区	島嶼[とうしょ: 沖縄県(ただし, 沖縄本島を除く)], 鹿児島(奄美), 島根(隠岐島), 長崎(壱岐, 対馬, 五島列島), 東京(小笠原), 北海道(礼文, 利尻, 奥尻島,) など



(2) InterStation

メニュー内容	形名	搬入時間	価格	備考
InterStation搬入	SD-41C2-RCA1100	A Mお届け	¥50,000	<u>必須サービスですので、必ずご購入ください。</u>
	SD-41C2-RCA2100	P Mお届け		

(3) Virtualink

メニュー内容		搬入時間	搬入地区 (*1)	形名	価格	
新規導入	搬入のみ 日程指定のみ (梱包材引取りあり)	9~17時	C地区	SD-41C2-CCC0100	個別見積	
		AM(9~12時)	A/B地区	SD-41C2-CCA1100	8k ¥ /台	
		PM(13~17時)	A/B地区	SD-41C2-CCA2100	8k ¥ /台	
	搬入+セットアップ	E Dメニュー (日程指定,搬入, 開梱,簡易セットアップ)	9~17時	A/B地区	SD-41C2-CAA0000	43k ¥ /台
				C地区	SD-41C2-CAC0000	個別見積
		セットアップ (時間指定,セットアップ)	10時搬入+セットアップ	A/B地区	SD-41C2-CBA3000	63k ¥ /台
	14時搬入+セットアップ		A/B地区	SD-41C2-CBA4000	63k ¥ /台	
	セットアップ (日程指定,セットアップ)	9~17時搬入+セットアップ	C地区	SD-41C2-CBC0000	個別見積	
			AM(9~12時)搬入+セットアップ	A/B地区	SD-41C2-CBA1000	53k ¥ /台
			PM(13~17時)搬入+セットアップ	A/B地区	SD-41C2-CBA2000	53k ¥ /台
オプション増設	搬入のみ 日程指定のみ	9~17時	A/B地区	SD-41C3-CCA0100	5k ¥ /台	
			C地区	SD-41C3-CCC0100	個別見積	
	セットアップ (時間指定,セットアップ) 1人作業	10時搬入+セットアップ	A/B地区	SD-41C3-CBA3000	50k ¥ /台	
		14時搬入+セットアップ	A/B地区	SD-41C3-CBA4000	50k ¥ /台	
	セットアップ (日程指定,セットアップ) 1人作業	9~17時搬入+セットアップ	C地区	SD-41C3-CBC0000	個別見積	

\* 1 : 各種機器の搬入地区は以下の通りです。

搬入地区	該当地域
A・B地区	北海道,東北,関東,中部,信越,北陸,関西,中国,四国,九州地区,沖縄本島
C地区	島嶼[とうしょ: 沖縄県(ただし, 沖縄本島を除く)], 鹿児島(奄美), 島根(隠岐島), 長崎(壱岐, 対馬, 五島列島), 東京(小笠原), 北海道(礼文, 利尻, 奥尻島,) など

## 2.2 システム構築サービス

### (1) SecureTop

品名	形名	価格	サービス概要
インターネットファイアウォール構築サポート	SD-2101-050 SD-2101-060	個別見積	<ul style="list-style-type: none"> <li>基本コンサルテーション セキュリティレベルの方針 ファイアウォールサーバの設計</li> <li>ファイアウォールシステムの設計 社内 社外/社外 社内アクセス方式の設計 ファイアウォール機能設計</li> <li>運用手順設計/テスト手順設計</li> <li>ファイアウォールシステムの設定, テスト</li> </ul>
SCBANKセキュリティサーバ構築セット(ソフトウェア型 Firewall-1)	SD-3003-210	個別見積	<ul style="list-style-type: none"> <li>基本コンサルテーション セキュリティレベルの方針 ファイアウォールサーバの設計</li> <li>ファイアウォールシステムの設計 社内 社外/社外 社内アクセス方式の設計 ファイアウォール機能設計</li> <li>運用手順設計/テスト手順設計</li> <li>ファイアウォールシステムの設定, テスト</li> </ul>
FireWall-1テクニカルサービス	SD-P1407-802	(弊社営業にお問い合わせください。)	<ul style="list-style-type: none"> <li>システム設計支援サービス</li> <li>FireWall-1構築支援サービス</li> <li>FireWall-1セキュリティ設計支援サービス</li> </ul>
GNAT Boxテクニカルサービス	SD-P1407-801	(弊社営業にお問い合わせください。)	<ul style="list-style-type: none"> <li>システム設計支援</li> <li>インストール支援</li> <li>セキュリティレベル設定支援 (リモート及びオンサイト)</li> <li>個別見積もり</li> </ul>
カスタムメイド作業	SD-41A1-N12C	¥30,000	SecureTop (FireWall-1)サーバのラックキャビネットへの組込み

### (2) ファイアウォール装置/インターネットベースサーバ

品名	形名	価格	サービス概要
インターネットファイアウォール構築サポート	SD-2101-050 SD-2101-060	個別見積	<ul style="list-style-type: none"> <li>基本コンサルテーション セキュリティレベルの方針 ファイアウォールサーバの設計</li> <li>ファイアウォールシステムの設計 社内 社外/社外 社内アクセス方式の設計 ファイアウォール機能設計</li> <li>運用手順設計/テスト手順設計</li> <li>ファイアウォールシステムの設定, テスト</li> </ul>
インターネット接続サポート	SD-2102-010 SD-2102-020	個別見積	<ul style="list-style-type: none"> <li>接続方式, 利用方式/接続LANシステムの構成設計/運用方式</li> <li>E-mailサーバ, ニュースサーバ, DNSサーバ, Proxyサーバの設計</li> <li>ルータ設計</li> <li>インターネット利用環境の設定支援 (Netscape, ルータ, ニュース)</li> </ul>
インターネット情報提供サーバ構築サポート	SD-2101-030 SD-2101-040	個別見積	<ul style="list-style-type: none"> <li>基本コンサルテーション/提供方式</li> <li>WWWサーバの構成設計, 機能設計運用方式/ホームページの作成方式</li> <li>WWWサーバのインストール, 設定</li> </ul>

(3) WebMax

品名	形名	価格	サービス概要
環境設定サービス	SD-41A1-N37A	¥50,000	・ユーザ個別情報の設定 弊社営業経由にて発注時指定事項を ご掲示願います 導入日から運用が可能になります

(4) DBTouch

品名	形名	価格	サービス概要
カスタムメイド作業	SD-41A1-N12C	¥30,000	・DBTouch200の ハーフラックキャビネットへの組込み
	SD-41A1-N11C	¥50,000	・DBTouch200の フルラックキャビネットへの組込み

## 2.3 ソフトウェアサポートサービス

### (1) SecureTop

SecureTopにインストールされたソフトウェアについては、下記のサービス商品が用意されております。本サービス商品をご契約頂かないとソフトウェアの保守サービス等が受けられなくなりますので、必ずご購入ください。

#### FireWall - 1モデル

品名	形名	価格	サービス概要
FireWall-1 サポートサービス 基本サービス	SD-5231-1E03	(弊社営業にお問い合わせください。)	・問題解決の支援 ・対策パッチの提供
Solaris x86 サポートサービス 基本サービス	SD-5231-1E02	(弊社営業にお問い合わせください。)	・バージョンアップ版の提供 ・情報提供

#### GNAT Boxモデル

品名	形名	価格	サービス概要
GNAT Box サポートサービス 基本サービス	SD-5231-16611	(弊社営業にお問い合わせください。)	・TEL/FAX/E-Mailによる問い合わせサービス ・問題解決の支援(初期2インシデント/年) ・情報提供
GNAT Boxサポートサービス (追加インシデント) 基本サービス	SD-5231-16612	(弊社営業にお問い合わせください。)	・TEL/FAX/E-Mailによる問い合わせサービス ・SD-5231-16611の契約が前提 ・問題解決の支援(2インシデント) ・情報提供

### (2) ファイアウォール装置/インターネットベースサーバ

ファイアウォール装置およびインターネットベースサーバにインストールされたBSD/OS, Gauntletについては、下記のサービス商品が用意されております。本サービス商品をご契約頂かないとソフトウェアの保守サービス等が受けられなくなりますので、必ずご購入ください。

品名	形名	価格	サービス概要
Gauntletサポートサービス+	SD-5211-1831	¥396,000/年	・トラブル発生時の原因究明支援 ・各種セキュリティ情報, 改良版の発行状況とエバル情報など統合的な情報および事故対策版の提供 ・バージョンアップ版の無償提供
インターネット専用サーバ ソフトウェアサポートサービス	SD-5211-1E06	¥120,000/年	・トラブル発生時の原因究明支援 ・改良版の発行状況とエバル情報など統合的な情報および事故対策版の提供 ・バージョンアップ版の無償提供

(3) DBTouch

DBTouchにインストールされたソフトウェアについては、下記のサービス商品が用意されております。本サービス商品をご契約頂かないとソフトウェアの保守サービス等が受けられなくなりますので、必ずご購入ください。

品名	形名	価格	サービス内容	DBTouch 100	DBTouch 200
C/S <sup>※</sup> -シックサポ <sup>※</sup> -トサービス For Linux ( <sup>※</sup> -シックサービス10) インシデント数;10	SD-5291-18221	¥240,000/年	Linuxに関する問い合わせ、 情報提供、障害対応 どれか一つを必ず手配して ください。	(必須オプション)	(必須オプション)
C/S <sup>※</sup> -シックサポ <sup>※</sup> -トサービス For Linux ( <sup>※</sup> -シックサービス20) インシデント数;20	SD-5291-18222	¥360,000/年			
C/S <sup>※</sup> -シックサポ <sup>※</sup> -トサービス For Linux ( <sup>※</sup> -シックサービス30) インシデント数;30	SD-5291-18223	¥480,000/年			
C/S <sup>※</sup> -シックサポ <sup>※</sup> -トサービス For Linux ( <sup>※</sup> -シックサービス) インシデント数;個別見積	SD-5291-18224	個別見積			
C/S <sup>※</sup> -シックサポ <sup>※</sup> -トサービス For Linux 追加インシデント (インシデント数;10)	SD-5291-18225	¥240,000	C/S <sup>※</sup> -シックサポ <sup>※</sup> -トサービス For Linux追加インシデント (インシデント数;10)		
C/S <sup>※</sup> -シックサポ <sup>※</sup> -トサービス For Linux 追加インシデント (インシデント数;個別見積)	SD-5291-18226	個別見積	C/S <sup>※</sup> -シックサポ <sup>※</sup> -トサービス For Linux追加インシデント (インシデント数;個別見積)		
C/S <sup>※</sup> -シックサポ <sup>※</sup> -トサービス For Linux 追加ID	SD-5291-18227	¥90,000	C/S <sup>※</sup> -シックサポ <sup>※</sup> -トサービス For Linux追加ID (18名まで追加登録可能)		
Oracle8 コンサルテーションサービス	SD-P1651-011	個別見積	Oracleシステムのデベロッパーズ 初期構築支援		
Oracle8 サポ <sup>※</sup> -トサービス3	SD-5231-1D03	¥150,000/年	Oracle8 Workgroup Server (5ユーザー/10クライアント)に関する 問い合わせ、情報提供、更新版 の提供。C/S <sup>※</sup> -シックサポ <sup>※</sup> -トサービス for Linuxが前提。	(必須オプション)	-
Oracle8 サポ <sup>※</sup> -トサービス6	SD-5231-1D06	¥10,000/年	Oracle8 Workgroup Server (1ユーザー追加ライセンス)用のサポ <sup>※</sup> - トサービスです。 仕様は、Oracle8サポ <sup>※</sup> -トサービス3 と同様です。ライセンス追加購入時 には、必ずご契約下さい。		-
Oracle8 サポ <sup>※</sup> -トサービス7	SD-5231-1D07	¥100,000/年	Oracle8 Workgroup Server (10ユーザー追加ライセンス)用のサポ <sup>※</sup> - トサービスです。 仕様は、Oracle8サポ <sup>※</sup> -トサービス3 と同様です。ライセンス追加購入時 には、必ずご契約下さい。		-
Oracle8 サポ <sup>※</sup> -トサービス13	SD-5231-1D0D	¥800,000/年	Oracle8 Workgroup Server (5ユーザー/10クライアント)に関する 問い合わせ、情報提供、更新版の 提供。C/S <sup>※</sup> -シックサポ <sup>※</sup> -トサービス for Linuxが前提。	-	(必須オプション)

## 2.4 その他のサービス

### (1) InterStation

InterStationには、導入日より運用していただけるよう、各種サービスメニューを用意しております。  
基本サービス、必須オプションサービス

分類	品名	形名	価格	サービス内容
基本サービス *システム装置 セット形名に 含まれます	InterStation <sup>^</sup> -セット1用 セットアップサービス	SD-41A1-31A	-	・ルータのユーザ設定 ・InterStationベースセット1 をサーバステーションラック へ搭載
	InterStation <sup>^</sup> -セット2用 セットアップサービス	SD-41A1-36A		・InterStationベースセット2 をサーバステーションラック へ搭載
	InterStation外部サーバ用 セットアップサービス	SD-41A1-32A		・ユーザ設定
	InterStation内部サーバ用 セットアップサービス	SD-41A1-33A		・ユーザ設定
	InterStationファイアウォール用 セットアップサービス	SD-41A1-34A		・ユーザ設定
	ハードウェアセットアップサービス	SD-41A0-N10B		外部サーバ、内部サーバ、 ファイアウォールの各々への オプション品(メモリー、 ハードディスク等)組込み
必須オプション サービス	InterStationシステム サポートサービス + InterStationオンサイト サービス	SD-5291-18207 + SD-5291-18211	¥220,000 SD-5291-18207 と SD-5291-18211 の合計価格	・Linuxシステム構築技術をお 持ちでないお客様向けの各種 問い合わせ、情報提供から障 害切分けサービスを提供 <u>(必須オプションですので 必ずご購入願います。)</u>
	マルチベンダ 保守サービス (拡張サービス2)	SD-5120-131	¥14,200/年	アライドテレシス社製ルータ とスイッチングHUB <sup>(*)</sup> につ いて、メーカー(アライドテレシ ス)に代わって、保守サービス 会社が「維持保守サービス」を 提供 <u>(スタンダードモデルの 場合、必須オプションと なります。 必ずご購入願います。)</u>
<p>&lt;ご注意&gt; ご購入されない場合、ルータとスイッチングHUBについて、 保守サービス会社は保守サービスを提供できません。</p>				

オプションサービス

分類	品名		形名	価格	サービス内容		
オプションサービス	外部ケーブル接続サービス		SD-4100-N30	¥45,000	・外部ケーブルの接続 ・単体での動作確認		
	InterStationシステム監視サービス	InterStationシステム監視サービスA	SD-5291-18208	¥20,000/月	システムの運用に関する各種ログの解析など ファイル・ミッションチェックレポート システムファイルチェックレポート ディスク容量チェックレポート Syslog解析レポート	1レポート/月	
			SD-5291-18209	¥40,000/月		1レポート/週	
		InterStationシステム監視サービスB	SD-5291-1820A	¥30,000/月		システムの運用に関する各種ログの解析など Web流用監視レポート パケットログ監視レポート	1レポート/月
			SD-5291-1820B	¥60,000/月			1レポート/週
	ホームページ作成サービス		PCS-PGML180	個別見積	・Webコンテンツデザイン・制作		
	オンライン接続確認		SD-41C2-E0AX110	¥15,000	OCN回線とInterStationの回線接続確認	InterStation導入時のみ(一般地域)	
			SD-41C2-E0CX110	個別見積		InterStation導入時のみ(離島)	
			SD-41C2-E0AX120	¥50,000		InterStation導入時より継続(一般地域)	
			SD-41C2-E0CX120	個別見積		InterStation導入時より継続(離島)	
回線申請代行サービス		個別対応	個別見積	導入準備シート作成代行やOCN加入申請代行			

\* 1 : アライドテレシス社製ルータとスイッチングHUBの無償保証期間中の保守サービス仕様は、センドバック保守(ユーザに装置を送り返してもらい、メーカーが修理して返送する保守サービス)です。

## (2) VirtualLink

品名	形名	価格	サービス内容
VPN G/W インストールサービス	SD-41A1-N51A	-	・VPN G/Wのインストールサービス
ハードウェア セットアップサービス	SD-41A0-N10B	(システム装置 <sup>※</sup> 形名に含まれます)	・システム装置への機器(CPU,メモリボード,デバイス等) 組込みサービス
カスタム インストールサービス	SD-41A1-N54A	¥50,000	・VPN G/Wのカスタムインストールサービス

上記サービス以外に、(株)国際情報科学研究所(IISI社)にて下記サービスメニューを用意しています。

分類	品名	サービス内容
必須サービス	VirtualLinkサポートサービス	・問い合わせ(Mail,FAX,TEL) 5回/年 ・オンサイト 2回/年
オプション サービス	VirtualLinkサポートサービス 追加インシデント	・追加インシデント 5回/年
	システムコンサルティングサービス	・システム構築サービス
	管理者向け教育	・概要～運用についての教育(2日間)

本サービスについてのお問い合わせ先

(株)日立製作所インターネットプラットフォーム事業部 IA1G

Tel 0533-89-8199

(株)国際情報科学研究所 第2営業部

Tel 03-5287-9500

E-mail vpn@iisi.co.jp

## (3) DBTouch

品名	形名	価格	サービス内容
Oracle8 インストールサービス	SD-41A1-N53A	-	・Oracle8のインストールサービス
ハードウェア セットアップサービス	SD-41A0-N10B	(システム装置 <sup>※</sup> 形名に含まれます)	・システム装置への機器(CPU,メモリボード,デバイス等) 組込みサービス



### 3. オプション製品一覧

#### SecureTop

項番	品名	形名	標準価格 (税別)	希望小売価格 (税別)	保守料(月額)		概略仕様	適用機種	
					維持保守	出張修理		FireWall-1 モデル	GNAT Box モデル
<b>メモリー</b>									
1	メモリーボード	GT-MJ70643BEX GT-MJ70643B	- - -	¥22,000	¥150	¥117	64MB,ECC,SDRAM		
2	メモリーボード	GT-MJ71283BEX GT-MJ71283B	- - -	¥45,000	¥300	¥225	128MB,ECC,SDRAM		
3	メモリーボード	GT-MJ72563BEX GT-MJ72563B	- - -	¥120,000	¥800	¥600	256MB,ECC,SDRAM		
<b>ディスプレイ装置</b>									
4	ディスプレイ装置	PC-DC1556	- - -	¥19,600	¥142	¥108	15型カラーディスプレイ,640x480ドット~1280x1024ドット,省電力対応		
5	ディスプレイ装置	PC-DC7102	- - -	¥33,000	¥233	¥175	17型カラーディスプレイ,640x480ドット~1280x1024ドット,省電力対応		
6	ディスプレイ装置	PC-DC3621	- - -	¥187,000	¥1,342	¥1,008	22型カラーディスプレイ,640x480ドット~1600x1280ドット,省電力対応		
7	液晶ディスプレイユニット	PC-DT3153A	- - -	¥131,000	¥942	¥708	15型スルー-TFT,640x480ドット~1024x768ドット		
<b>拡張ボード</b>									
8	LANボード	GT-CN7240LEX GT-CN7240L	- - -	¥14,000	¥92	¥67	100BASE-TX/10BASE-T		
<b>内蔵デバイス</b>									
9	内蔵ハードディスクセット	GT-SUH7095BEX GT-SUH7095B	- - -	¥56,000	¥400	¥300	9GB,Ultra2/Wide SCSI-3,デバイス,内蔵ハードディスク取付金具付		
10	内蔵DAT	GT-UD5240KALEX GT-UD5240KAL	- - -	¥150,000	¥1,000	¥750	DDS-3対応,Fast SCSI-2(非圧縮/圧縮:12GB/24GB) 変換コネクタ,デバイス取付金具付き		
<b>外付けデバイス</b>									
11	スイッチングHUB	PC-BH7500	- - -	¥27,000	¥192	¥142	10Mbps/100Mbps 8ポート		
<b>ラック関連</b>									
12	ラックキャビネット	GT-RK7160	- - -	¥118,000	- - -	- - -	16Uラック		
13	ラックサイドパネル	GT-RS7160	- - -	¥20,000	- - -	- - -	16U用サイドパネル		
14	フロントドア	GT-RD7163	- - -	¥52,000	- - -	- - -	16U用フロントドア		
15	リアドア	GT-RD7161	- - -	¥40,000	- - -	- - -	16U用リアドア		
16	ブラックパネル	GT-RP7010	- - -	¥800	- - -	- - -	1U用ブラックパネル		
17	ブラックパネル	GT-RP7020	- - -	¥1,600	- - -	- - -	2U用ブラックパネル		
18	ブラックパネル	GT-RP7040	- - -	¥3,200	- - -	- - -	4U用ブラックパネル		
19	KBマウス収納ユニット	GT-RK7000B	- - -	¥24,000	- - -	- - -	キーボード,マウス収納用		
20	HUB収納ユニット	GT-RH7200	- - -	¥16,000	- - -	- - -	スイッチングHUB収納用		
21	コンセントボックス	GT-AG7105	- - -	¥40,000	¥250	¥192	コンセント5個口		
22	ラック連結キット	GT-RJ7002	- - -	¥16,000	- - -	- - -	ラックキャビネット連結用(16U)		
23	ラックマウントキット	GT-AU7540	- - -	¥10,000	- - -	- - -	ラックキャビネットへの搭載用キット		
24	システムマウントキット	GT-AU7100	- - -	¥28,000	- - -	- - -	ラックキャビネットへの搭載用キット		

#### ファイアウォール装置およびインターネットベースサーバ

項番	品名	形名	標準価格 (税別)	希望小売価格 (税別)	保守料(月額)		概略仕様	適用機種	
					維持保守	出張修理		ファイアウォール 装置	インターネット ベースサーバ
<b>メモリー</b>									
1	メモリーボード	PC-MJ70643BEX PC-MJ70643B	¥30,000	- - -	¥150	¥117	64MB,ECC,SDRAM		
2	メモリーボード	PC-MJ71283BEX PC-MJ71283B	¥60,000	- - -	¥300	¥225	128MB,ECC,SDRAM		
3	メモリーボード	PC-MJ72563BEX PC-MJ72563B	¥160,000	- - -	¥800	¥600	256MB,ECC,SDRAM		
<b>ディスプレイ装置</b>									
4	ディスプレイ装置	PC-DC1556	- - -	¥19,600	¥142	¥108	15型カラーディスプレイ,640x480ドット~1280x1024ドット,省電力対応		
5	ディスプレイ装置	PC-DC7102	- - -	¥33,000	¥233	¥175	17型カラーディスプレイ,640x480ドット~1280x1024ドット,省電力対応		
6	ディスプレイ装置	PC-DC3621	- - -	¥187,000	¥1,342	¥1,008	22型カラーディスプレイ,640x480ドット~1600x1280ドット,省電力対応		
7	液晶ディスプレイユニット	PC-DT3153A	- - -	¥131,000	¥942	¥708	15型スルー-TFT,640x480ドット~1024x768ドット		
<b>拡張ボード</b>									
8	LANボード	PC-CN7240EX PC-CN7240	¥19,000	- - -	¥92	¥67	100BASE-TX/10BASE-T		
<b>内蔵デバイス</b>									
9	内蔵ハードディスクセット	PC-SUH7095BEX PC-SUH7095B	¥75,000	- - -	¥400	¥300	9GB,Ultra2/Wide SCSI-3,デバイス,内蔵ハードディスク取付金具付		
10	内蔵DAT	PC-UD5240KAEX PC-UD5240KA	¥200,000	- - -	¥1,000	¥750	DDS-3対応,Fast SCSI-2(非圧縮/圧縮:12GB/24GB) 変換コネクタ,デバイス取付金具付き		

## WebMax

項番	品名	形名	標準価格 (税別)	希望小売価格 (税別)	保守料(月額)		概略仕様	適用機種	
					維持保守	出張修理		100	200R 300R
<b>外付けデバイス</b>									
1	スイッチングHUB	PC-BH7500	- - -	¥27,000	¥192	¥142	10Mbps/100Mbps 8ポート		
<b>その他</b>									
2	電源ユニット	GT-BP2123LEX GT-BP2123L	- - -	¥75,000	¥500	¥375	冗長用電源		
<b>ラック関連</b>									
3	ラックキャビネット	GT-RK7381	- - -	¥198,000	- - -	- - -	38Uラック		
4	ラックサイドパネル	GT-RS7381	- - -	¥22,000	- - -	- - -	38U用サイドパネル		
5	フロントドア	GT-RD7382	- - -	¥64,000	- - -	- - -	38U用フロントドア		
6	ラックキャビネット	GT-RK7160	- - -	¥118,000	- - -	- - -	16Uラック		
7	ラックサイドパネル	GT-RS7160	- - -	¥20,000	- - -	- - -	16U用サイドパネル		
8	フロントドア	GT-RD7163	- - -	¥52,000	- - -	- - -	16U用フロントドア		
9	リアドア	GT-RD7161	- - -	¥40,000	- - -	- - -	16U用リアドア		
10	ブラックパネル	GT-RP7010	- - -	¥800	- - -	- - -	1U用ブラックパネル		
11	ブラックパネル	GT-RP7020	- - -	¥1,600	- - -	- - -	2U用ブラックパネル		
12	ブラックパネル	GT-RP7040	- - -	¥3,200	- - -	- - -	4U用ブラックパネル		
13	ブラックパネル	GT-RP7080	- - -	¥6,400	- - -	- - -	8U用ブラックパネル		
14	ラック連結キット	GT-RJ7001	- - -	¥16,000	- - -	- - -	ラック連結用(38U)		
15	ラック連結キット	GT-RJ7002	- - -	¥16,000	- - -	- - -	ラック連結用(16U)		
16	HUB収納ユニット	GT-RH7100	- - -	¥16,000	- - -	- - -	HUB収納用		
17	HUB収納ユニット	GT-RH7200	- - -	¥16,000	- - -	- - -	スイッチングHUB収納用		
18	コンセントボックス	GT-AG7105	- - -	¥40,000	¥250	¥192	コンセント5個口		

## InterStation

項番	品名	形名	標準価格 (税別)	希望小売価格 (税別)	保守料(月額)		概略仕様	適用機種	
					維持保守	出張修理		ファイアウォール	内部サーバ 外部サーバ
<b>メモリー</b>									
1	メモリーボード	GT-MJ70643CEX GT-MJ70643C	- - -	¥22,000	¥150	¥117	64MB,ECC,SDRAM		
2	メモリーボード	GT-MJ71283CEX GT-MJ71283C	- - -	¥45,000	¥300	¥225	128MB,ECC,SDRAM		
3	メモリーボード	GT-MJ72563CEX GT-MJ72563C	- - -	¥120,000	¥800	¥600	256MB,ECC,SDRAM		
<b>拡張ボード</b>									
4	S C S I ボード	GT-CS7217LEX GT-CS7217L	- - -	¥36,000	¥242	¥183	Ultra/Wide SCSI-3,Single-Ended,1チャンネル		
<b>内蔵デバイス</b>									
5	内蔵ハードディスク	GT-UH41021EX GT-UH41021	- - -	¥48,000	¥317	¥242	10GB,E-IDE		
6	厚型DVD-RAM+厚型FDD	GT-UFV7050EX	- - -	¥97,000	¥650	¥492	【厚型DVD-RAM】片面/両面:4.7GB/9.4GB 【厚型FDD】1.44MB/720KB		
<b>外付けデバイス</b>									
7	バックアップキャビネット	GT-SBS72003N	- - -	¥36,000	¥242	¥183	バックアップデバイス搭載用キャビネット,S C S I ケーブル付き		
8	セキュリティカバー	GT-AU7221	- - -	¥8,000	¥50	¥42	バックアップキャビネットセキュリティ用カバー(鍵付き)		
9	内蔵DAT	GT-UD5240KAL	- - -	¥150,000	¥1,000	¥750	Fast SCSI-2,DDS3対応(非圧縮/圧縮:12GB/24GB) 取付金具・変換コネクタ付き	バックアップキャビネット 搭載用	
10	内蔵DATチェンジャー	GT-UD52460KCA	- - -	¥322,000	¥2,150	¥1,617	Fast SCSI-2,DDS3対応(非圧縮/圧縮:12GB/24GB),6連装 変換コネクタ付き		
11	内蔵DLT	GT-UL5200CAL	- - -	¥300,000	¥2,000	¥1,500	Fast SCSI-2(非圧縮/圧縮:20GB/40GB) 変換コネクタ付き		
12	内蔵光磁気ディスク	GT-UM5641CAL GT-UM5640ACAL	- - -	¥73,000	¥492	¥367	Fast SCSI-2,(650MB) 変換コネクタ付き		
<b>ラック関連</b>									
13	カザリパネル	GT-RJ7NSAB	- - -	¥18,000	- - -	- - -	キャスト隠し用プレート(サーバステーションラック用)		
14	スタビライザー	GT-RJ7NSBB	- - -	¥15,000	- - -	- - -	サーバステーションラック転倒防止用金具		サーバステーションラック用
15	リアキー	GT-RJ7NSCB	- - -	¥7,000	- - -	- - -	リアドア用セキュリティキー		

## VirtuaLink

項番	品名	形名	標準価格 (税別)	希望小売価格 (税別)	保守料(月額)		概略仕様	適用機種	
					維持保守	出張修理		VirtuaLink	
<b>メモリー</b>									
1	メモリーボード	GT-MJ70643CEX GT-MJ70643C	- - -	¥22,000	¥150	¥117	64MB,ECC,SDRAM		
2	メモリーボード	GT-MJ71283CEX GT-MJ71283C	- - -	¥45,000	¥300	¥225	128MB,ECC,SDRAM		
3	メモリーボード	GT-MJ72563CEX GT-MJ72563C	- - -	¥120,000	¥800	¥600	256MB,ECC,SDRAM		
<b>外付けデバイス</b>									
4	スイッチングHUB	PC-BH7500	- - -	¥27,000	¥192	¥142	10Mbps/100Mbps 8ポート		

# DBTouch

項番	品名	形名	標準価格 (税別)	希望小売価格 (税別)	保守料(月額)		概略仕様	適用機種	
					維持保守	出張修理		DBTouch 100	DBTouch 200
<b>メモリー</b>									
1	メモリーボード	GT-MJ70643CEX GT-MJ70643C	- - -	¥22,000	¥150	¥117	64MB,ECC,SDRAM		
2	メモリーボード	GT-MJ71283CEX GT-MJ71283C	- - -	¥45,000	¥300	¥225	128MB,ECC,SDRAM		
3	メモリーボード	GT-MJ72563CEX GT-MJ72563C	- - -	¥120,000	¥800	¥600	256MB,ECC,SDRAM		
4	メモリーボード	GT-MJ7127AEX GT-MJ7127A	- - -	¥45,000	¥300	¥225	128MB,ECC,SDRAM		
5	メモリーボード	GT-MJ72567AEX GT-MJ72567A	- - -	¥120,000	¥800	¥600	256MB,ECC,SDRAM		
6	メモリーボード	GT-MJ75127AEX GT-MJ75127A	- - -	¥337,000	¥2,250	¥1,692	512MB,ECC,SDRAM		
<b>ディスプレイ装置</b>									
7	ディスプレイ装置	PC-DC1556	- - -	¥19,600	¥142	¥108	15型カラーマルチキヤン,640x480ドット~1280x1024ドット,省電力対応		
8	ディスプレイ装置	PC-DC7102	- - -	¥33,000	¥233	¥175	17型カラーマルチキヤン,640x480ドット~1280x1024ドット,省電力対応		
9	ディスプレイ装置	PC-DC3621	- - -	¥187,000	¥1,342	¥1,008	22型カラーマルチキヤン,640x480ドット~1600x1280ドット,省電力対応		
10	液晶ディスプレイユニット	PC-DT3153A	- - -	¥131,000	¥942	¥708	15型スルー-TFT,640x480ドット~1024x768ドット		
<b>拡張ボード</b>									
11	LANボード	GT-CN7240LEX GT-CN7240L	- - -	¥14,000	¥92	¥67	100BASE-TX/10BASE-T		
<b>内蔵デバイス</b>									
12	内蔵ハードディスク	GT-UH718BLEX GT-UH718BLRX GT-UH718BL	- - -	¥86,000	¥800	¥600	Ultra160 SCSI,18GB,7200r/min		
<b>外付けデバイス</b>									
13	スイッチングHUB	PC-BH7500	- - -	¥27,000	¥192	¥142	10Mbps/100Mbps,8ポート		
14	スイッチングHUB	GT-BH7516	- - -	¥78,000	¥492	¥367	10Mbps/100Mbps,16ポート		
15	スイッチングHUB	GT-BH7618	- - -	¥232,000	¥1,450	¥1,092	10Mbps/100Mbps,16ポート + 1Gbps,2ポート		
<b>その他</b>									
16	電源ユニット	GT-BP2124EX GT-BP2124	- - -	¥75,000	¥500	¥375	冗長用電源		
<b>無停電電源装置</b>									
17	無停電電源装置	GT-SBU7050A	- - -	¥53,000	¥325	¥242	500VA/320W,キャビネットタイプ,UPS接続ケーブル(Windows2000対応)付き		
18	無停電電源装置	GT-SBU7070A	- - -	¥71,000	¥417	¥317	700VA/450W,キャビネットタイプ,UPS接続ケーブル(Windows2000対応)付き		
19	無停電電源装置	GT-SBU7140A	- - -	¥123,000	¥742	¥558	1400VA/950W,キャビネットタイプ,UPS接続ケーブル(Windows2000対応)付き		
20	無停電電源装置	GT-SBU7114A	- - -	¥139,000	¥842	¥633	1400VA/950W,ラックマウントタイプ,UPS接続ケーブル(Windows2000対応)付き		
<b>ラック関連</b>									
21	ラックキャビネット	GT-RK7382	- - -	¥198,000	- - -	- - -	38Uラック		
22	ラックサイドパネル	GT-RS7381	- - -	¥22,000	- - -	- - -	38U用サイドパネル		
23	フロントドア	GT-RD7382	- - -	¥64,000	- - -	- - -	38U用フロントドア		
24	ラックキャビネット	GT-RK7162	- - -	¥118,000	- - -	- - -	16Uラック		
25	ラックサイドパネル	GT-RS7160	- - -	¥20,000	- - -	- - -	16U用サイドパネル		
26	フロントドア	GT-RD7163	- - -	¥52,000	- - -	- - -	16U用フロントドア		
27	リアドア	GT-RD7161	- - -	¥40,000	- - -	- - -	16U用リアドア		
28	ブラックパネル	GT-RP7010	- - -	¥800	- - -	- - -	1U用ブラックパネル		
29	ブラックパネル	GT-RP7020	- - -	¥1,600	- - -	- - -	2U用ブラックパネル		
30	ブラックパネル	GT-RP7040	- - -	¥3,200	- - -	- - -	4U用ブラックパネル		
31	ブラックパネル	GT-RP7080	- - -	¥6,400	- - -	- - -	8U用ブラックパネル		
32	ラック連結キット	GT-RJ7001	- - -	¥16,000	- - -	- - -	ラック連結用(38U)		
33	ラック連結キット	GT-RJ7002	- - -	¥16,000	- - -	- - -	ラック連結用(16U)		
34	HUB収納ユニット	GT-RH7100	- - -	¥16,000	- - -	- - -	HUB収納用		
35	HUB収納ユニット	GT-RH7200	- - -	¥16,000	- - -	- - -	スイッチングHUB収納用		
36	コンセントボックス	GT-AG7105	- - -	¥40,000	¥250	¥192	コンセント5個口		
37	コンソールユニットセット	GT-SAT7041	- - -	¥129,000	¥542	¥408	KB/マウス/ディスプレイ切替えユニット(GT-AT7041),4ポート用,2U ラックマウントキットキーボード収納ユニット付き		
38	コンソールユニットセット	GT-SAT7080	- - -	¥175,000	¥942	¥708	KB/マウス/ディスプレイ切替えユニット(GT-AT7080),8ポート用,2U キーボード収納ユニット付き		
39	DSP/KB/マウスケーブルセット (4ポート用)	GT-SLK7102	- - -	¥13,000	- - -	- - -	コンソールユニットセット(GT-SAT7041/GT-AT7041)接続用,3m ディスプレイケーブル+キーボード/マウスケーブル(4ポート用)		
40	DSP/KB/マウスケーブルセット (8/15ポート用)	GT-SLK7112	- - -	¥16,000	- - -	- - -	コンソールユニットセット(GT-SAT7080/GT-SAT7150/GT-AT7080)接続用,3m ディスプレイケーブル+キーボード/マウスケーブル(8/15ポート用)		
41	ディスプレイ収納ユニット	GT-RC7100	- - -	¥32,000	- - -	- - -	15型ディスプレイ装置収納用ユニット		
42	液晶ディスプレイ収納ユニット	GT-RL7200	- - -	¥56,000	- - -	- - -	液晶ディスプレイ装置収納用ユニット		
<b>ソフトウェア</b>									
43	Oracle8 Workgroup Server 11-ザ追加ライセンス	RT-19S6Y-1EELU1	- - -	¥40,000	- - -	- - -	Oracleに対し、同時にアクセス出来る端末数を1台追加出来ます。		
44	Oracle8 Workgroup Server 101-ザ追加ライセンス	RT-19S6Y-1EELU3	- - -	¥400,000	- - -	- - -	Oracleに対し、同時にアクセス出来る端末数を10台追加出来ます。		
45	Oracle8 Workgroup Server 10クライアント追加ライセンス	RT-19S6Y-1EELC3	- - -	¥100,000	- - -	- - -	クライアント/サーバシステムにおいてNet8等のクライアントソフトウェアをインストール 出来る端末数を10台追加出来ます。		

#### 4. 消耗品一覧

項番	分類	適用製品の形名	消耗品名	形名
1	フロッピーディスク	-	フロッピーディスク 3.5型	MFHD256.C1K MFHD256.C10P
			クリーニングFD	CFD-3.5W
2	CD-ROM	GT-UC5340	CD-ROMレンズクリーナー	C-CD-CL1
3	DAT	PC-UD5240KA GT-UD5240KAL	DDSカートリッジテープ	HS-4/60S HS-4/90S HS-4/120S HS-4/125S
			クリーニングカートリッジ	HS-4/CL
4	DATチェンジャー	GT-UD52460KCA	DDSカートリッジテープ	HS-4/60S HS-4/90S HS-4/120S HS-4/125S
			クリーニングカートリッジ	HS-4/CL
			DDSマガジン	C1571A
5	光磁気ディスク	GT-UM5641CAL GT-UM5640ACAL	光磁気ディスクメディア	MA-M128 MA-M230 RO-M540 RO-M640
			光ヘッドクリーナー	FM-0240470
			クリーニングキット 3.5型	OC-CK0
6	内蔵DVD-RAM	GT-UV7050	DVD-RAMメディア	VD-RAM52F.B1P VD-RAM26R.B1P
7	DLT	GT-UL5200CAL	DLTtapeカートリッジ	THXKD-02 D88/1800
			DLTクリーニングテープ	THXHC-02 D85/CL

購入お問い合わせ先：（株）日立情報システムズ（Tel：03-3464-0351）

## 5. 有寿命品一覧

HA8000シリーズの次に示す部品は使用により劣化，摩耗します(有寿命)ので，一定周期で交換する必要があります。これらの部品は有償にて交換を行います。

### SecureTop / ファイアウォール装置およびインターネットベースサーバ

項番	品名	寿命	適用製品形名
1	ハードディスクユニット	約5年 (注1)(注4)	GT-SUH7095B, PC-SUH7095B
2	フロッピーディスクユニット	約5年 (注1)(注2)	SecureTop, ファイアウォール装置およびインターネットベースサーバシステム装置標準搭載品
3	CD-ROMユニット	約5年 (注1)(注2)	
4	DATユニット	約5年 (注1)(注2)	GT-UD5240, PC-UD5240
5	ディスプレイ装置	約5年 (注1)	PC-DT3153A, PC-DC1556, PC-DC7102, PC-DC3621
6	キーボード	約5年 (注1)	SecureTop, ファイアウォール装置およびインターネットベースサーバシステム装置標準搭載品
7	マウス	約5年 (注1)(注2)	
8	CPU放熱ファン付フィン	約5年 (注1)	
9	メインボード	約5年 (注1)(注3)	
10	電源ユニット	約5年 (注1)(注3)(注4)	

### DBTouch

項番	品名	寿命	適用製品形名
1	ハードディスクユニット	約5年 (注1)(注4)	DBTouch100システム装置標準搭載品およびGT-UH718BL
2	フロッピーディスクユニット	約5年 (注1)(注2)	DBTouchシステム装置標準搭載品
3	CD-ROMユニット	約5年 (注1)(注2)	DBTouch200システム装置標準搭載品
4	DVD-RAMユニット	約5年 (注1)(注2)	DBTouch100システム装置標準搭載品
5	DATユニット	約5年 (注1)(注2)	DBTouch200システム装置標準搭載品
6	ディスプレイ装置	約5年 (注1)	PC-DT3153A, PC-DC1556, PC-DC7102, PC-DC3621
7	キーボード	約5年 (注1)	DBTouchシステム装置標準搭載品
8	マウス	約5年 (注1)(注2)	
9	CPU放熱ファン付フィン	約5年 (注1)	
10	メインボード	約5年 (注1)(注3)	
11	電源ユニット	約5年 (注1)(注3)(注4)	

(注1) 寿命は約5年です。これは事務室で1日約8時間，1ヵ月で25日間，通常に使用すると想定した数値です。したがって使用時間が上記より長い場合は，その分寿命は短くなります。

(注2) 定期的にクリーニングし，清潔に保った場合です。

(注3) 使用しているアルミ電解コンデンサーは寿命のある部品です。

(注4) 1日24時間使用した場合は，2年となります。

### ！警告！

#### アルミ電解コンデンサーについて

システム装置の寿命時間（約5年）以上使用する場合は，部品ごと交換して下さい。

電解液の漏れや枯渇により，火災，感電の原因になることがあります。

また，システム装置の故障の原因にもなります。

## WebMaxおよびVirtualLink

項番	品名	寿命	適用製品形名
1	ハードディスクユニット	約5年 (注1)(注4)	WebMax及びVirtualLinkシステム装置 標準搭載品
2	フロッピーディスクユニット	約5年 (注1)(注2)	
3	CD-ROMユニット	約5年 (注1)(注2)	
4	CPU放熱ファン付フィン	約5年 (注1)	
5	メインボード	約5年 (注1)(注3)	
6	電源ユニット	約5年 (注1)(注3)(注4)	

## InterStation

項番	品名	寿命	適用製品形名
1	ハードディスクユニット	約5年 (注1)(注4)	GT-UH41021
2	フロッピーディスクユニット	約5年 (注1)(注2)	InterStationシステム装置標準搭載品 およびGT-UFV7050
3	CD-ROMユニット	約5年 (注1)(注2)	InterStationシステム装置標準搭載品
4	ディスプレイ装置	約5年 (注1)	PC-DT3153A, PC-DC1556, PC-DC7102, PC-DC3621
5	キーボード	約5年 (注1)	InterStationシステム装置標準搭載品
6	マウス	約5年 (注1)(注2)	
7	CPU放熱ファン付フィン	約5年 (注1)	
8	メインボード	約5年 (注1)(注3)	
9	電源ユニット	約5年 (注1)(注3)(注4)	

(注1) 寿命は約5年です。これは、事務室で1日約8時間、1ヵ月で25日間、通常に使用すると想定した数値です。したがって使用時間が上記より長い場合は、その分寿命は短くなります。

(注2) 定期的にクリーニングし、清潔に保った場合。

(注3) 使用しているアルミ電解コンデンサーは寿命のある部品です。

(注4) 1日17時間以上使用した場合は、1年となります。

1日1回の電源OFFをお勧めします。連続稼動の場合、さらに寿命が短くなる場合があります。

### ！警告！

#### アルミ電解コンデンサーについて

システム装置の寿命時間（約5年）以上使用する場合は、部品ごと交換して下さい。

電解液の漏れや枯渇により、火災、感電の原因になることがあります。

また、システム装置の故障の原因にもなります。