

2005年6月27日



## サイクロン方式で業界最高の吸込仕事率<sup>\*1</sup>(620W)を実現 最強パワーが約4倍長持ち<sup>\*2</sup>するクリーナー 新「たつまきサイクロン」を発売

「ナノチタン・アレロオフ除菌<sup>\*3</sup>消臭システム」により、消臭機能もさらに強化

日立ホーム&ライフソリューション株式会社（取締役社長：石垣 忠彦）は、高性能ハイパワーファンモーターと「パワフルスタミナ構造」により高い吸引力と持続力を実現するとともに、「ナノチタン・アレロオフ除菌<sup>\*3</sup>消臭システム」により除菌消臭機能を強化し、使い勝手を向上した、紙パック不要のクリーナー「たつまきサイクロン」の新シリーズ3機種を7月10日から発売します。

日立独自の耐久性に優れた高性能ハイパワーファンモーターの送風性能を向上させたほか、「パワフルたつまきサイクロン方式」などの新たな低損失技術により、シリーズの最上位機種であるCV-SJ10は、サイクロン方式において業界最高の吸込仕事率<sup>\*1</sup>620W（消費電力1,000W時）を実現しました。

「パワフルたつまきサイクロン方式」は、フィルターの目詰まりを抑える「トリプル吸引システム」としました。また、電源コードを引くことにより、ダストケース背後のフィルターのチリを振動で落とす機能をさらに改良し、「ブルッとリフレッシュャー」としました。これらの技術を組み合わせた「パワフルスタミナ構造」により、強い吸引力が約4倍長持ち<sup>\*2</sup>するとともに、お手入れも容易にしました。

CV-SJ10は、業界最大幅280mm<sup>\*4</sup>の「ワイドスーパー自走ヘッド」搭載により、すばやく楽に掃除ができるとともに、「きわびたスイングシャッター」を採用し、壁ぎわのごみ取り性能を向上させました。衛生面では、ダストケース内に塗布したナノチタンと「ナノ波長LED」により消臭効果を約1.6倍<sup>\*5</sup>に高め、捕集したペットの毛などのにおい<sup>\*6</sup>をしっかりと分解します。さらに「ナノチタン・アレロオフ除菌<sup>\*3</sup>消臭システム」により、ダニ・スギ花粉も分解し、清潔・衛生排気を実現しています。

また、使い勝手の面では、「サッとズームパイプ」<sup>\*7</sup>や「クルッとブラシ」<sup>\*7</sup>、「ペタリンコ・クルッと構造」など、日立独自のラクラク機能が満載です。

なお、本製品は、日立生活家電事業における事業ステートメント「ずっと使うから 日立」のコンセプトに基づいて開発されたものです。

—————「ずっと使うから 日立」の視点—————

エコ	紙パック不要・高効率化による吸込仕事率アップ・省資源化でCO <sub>2</sub> の排出量を約9%削減 <sup>*8,9</sup>
ラクラク	「サッとズームパイプ」、「クルッとブラシ」、「ペタリンコ・クルッと構造」、「ワイドスーパー自走ヘッド」などでお掃除ラクラク・「パワフルスタミナ構造」でお手入れラクラク
ナノテク	「ナノチタン・アレロオフ除菌 <sup>*3</sup> 消臭システム」で清潔・衛生

### 価格および発売日

型式	希望小売価格	発売日	月産台数
CV-SJ10(パワーヘッドタイプ)	オープン価格	7月10日	10,000台
CV-SJ9(パワーヘッドタイプ)	オープン価格	7月10日	15,000台
CV-SJ8(エアヘッドタイプ)	オープン価格	7月10日	25,000台

- \*1 2005年6月27日現在。サイクロン方式の一般家庭用床移動形クリーナーにおいて。
- \*2 2年前の当社自動チリ落とし機構未採用機種CV-SG10との比較。当社試験ごみによる試験結果。結果は条件により異なります。ごみ捨てまでの時間が長くなるわけではありません。
- \*3 試験依頼先：(財)北里環境化学センター ●試験方法：菌を含む気流の除菌 ●除菌の方法：ろ過方式
- \*4 2005年6月27日現在。一般家庭用床移動形クリーナーのモーター駆動回転ブラシつき吸口において。
- \*5 CV-SJ10と当社従来機種CV-SH10との比較。ダストケース内の消臭効果。結果は条件により異なります。
- \*6 アンモニア臭など。全てのおいが消臭できるわけではありません。
- \*7 CV-SJ10・CV-SJ9。
- \*8 CV-SJ10。7年前の当社従来機種CV-W76との比較。当社試算値。
- \*9 日立は2012年までにCO<sub>2</sub>の6%削減をめざす「チーム・マイナス6%」に、参加しています。

## 需要動向および開発の背景

2005年度の家庭用掃除機の市場は、買い替えを基調とした約585万台の需要が見込まれています。その中で紙パックのいらぬサイクロン方式は約30%を占めており、今後も安定した需要が見込まれます(日立調べ)。

掃除に対するお客様のニーズのトップは、依然として強い吸引力ですが、昨今のペットブームや少子高齢化により、さらに強い集じん性能、消臭力のほか、より簡単に早く掃除できることが求められています。一方、不満点としては、ごみ捨てなどのお手入れに関するものが多いことがわかりました。(日立調べ)

そこで今回の商品は、「高い吸引力と持続力」、「消臭を強化した清潔・衛生」に加え、「より簡単に楽に操作できること」、「お手入れの省力化」を徹底的に追究し、開発しました。

## 主な仕様

型式	CV-SJ10	CV-SJ9	CV-SJ8
吸込仕事率	620W～約80W	610W～約80W	590W～約80W
消費電力	1000～約300W		
本体寸法	330mm×255mm×219mm(長さ×幅×高さ)		
本体質量	3.6kg	3.5kg	
除じん機構	ブルッとリフレッシャー		
後面フィルター	ナノチタン・アレロフ 抗菌消臭HEPAクリーンフィルター	アレロフ 抗菌消臭フィルター	
ヘッド	抗菌消臭イオンワイドパワーヘッド (モーター駆動回転ブラシ)	抗菌消臭イオンパワーヘッド (モーター駆動回転ブラシ)	抗菌消臭イオンエアヘッド (エア駆動回転ブラシ)
ヘッド走行アシスト	ワイドスーパー自走	パワフル快走	-
スイングシャッター	(きわびた)		-
延長パイプ	サッとズームパイプ		ワンタッチズームパイプ
クルッとブラシ	-		
本体色	チタンゴールド(N)	シルバーブルー(A) シルバーレッド(R)	ホワイトブルー(A)

## 取り扱い事業部・照会先

日立ホーム&ライフソリューション株式会社 電化事業部 事業企画部  
〒105-8410 東京都港区西新橋二丁目15番12号(日立愛宕別館)  
電話／(03)3502-2111(代表)内線2456 [担当：鈴木]

## お客様からの問い合わせ先

お客様相談センター 電話／0120-3121-11

## 掃除機ホームページ

<http://kadenfan.hitachi.co.jp/clean/>

以上

(添付資料)

## 【クリーナー「たつまきサイクロン」(CV-SJ10・CV-SJ9・CV-SJ8)の主な特長】

### 1. サイクロン方式業界最高の吸込仕事率<sup>\*1</sup>620Wを実現(CV-SJ10)

#### 高性能ハイパワーファンモーター

高効率の新形状固定翼の採用により、ファンモーター内部の風の流れをスムーズにして極限まで送風性能を向上した、耐久性に優れた高性能ハイパワーファンモーターを新開発しました。

また、新開発の「パワフルたつまきサイクロン方式」の採用やホースの継手、本体各部の空気流路の最適化設計により低損失化をはかることで、サイクロン方式において業界最高の吸込仕事率<sup>\*1</sup>620W（消費電力1,000W時）を実現しました。

### 2. 日立独自の「パワフルスタミナ構造」で強力パワーが約4倍長持ち<sup>\*2</sup>&お手入れ簡単

#### ハイパワーが続く「パワフルたつまきサイクロン方式」

従来のたつまきサイクロンシステムの中央部に、新たに「センター吸引」を追加し、3つの吸引流路とした「トリプル吸引システム」を新開発しました。「センター吸引」部分が、「サブ吸引」側で取りきれなかった微細なチリをきちんとキャッチするので、「メイン吸引」部のフィルターの目詰まりを抑え、パワーが長持ちします。強力な「ごみプレス」とあいまって、効率良くたっぷり集じることができます。(図1)

#### お掃除のたびにフィルターを自動でクリーニングする「ブルッとリフレッシュ」

電源コードを引くと、幅広（従来比約1.5倍<sup>\*3</sup>）の「スパイラルワイヤー」が、面積を広げ通気性を向上した「抗菌HEPAクリーンダストフィルター」を強力に振動させ、付着した微細なチリをダストケース内に落とします。(図2)

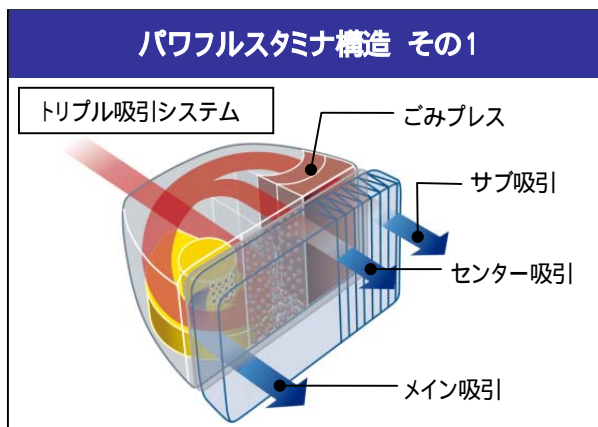

[図1 パワフルたつまきサイクロン方式]

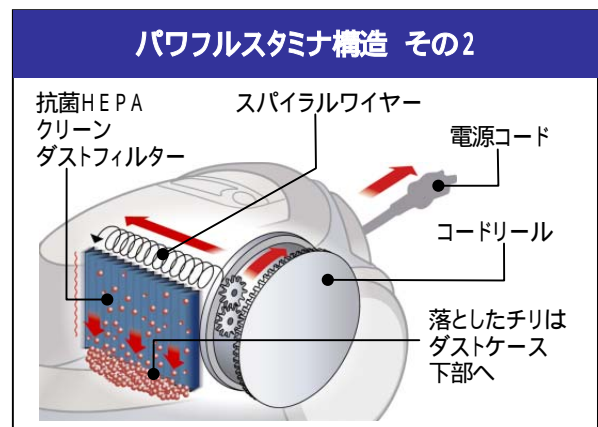

[図2 ブルッとリフレッシュ]

掃除のたびに自動でフィルターがリフレッシュされるので、「トリプル吸引システム」との相乗効果で、強烈パワーが約4倍長持ち<sup>\*2</sup>（規定のごみ捨てを繰り返し行い「お手入れサイン」が点滅するまでの時間）します。(図3)

#### チリ離れに優れたステンレスメッシュフィルター

メッシュフィルター表面にステンレスの特殊加工を施し、チリ離れ性能を向上しました。さらに、編み目の凹凸を平滑にする特殊加工により、繊維ごみの付着を軽減します。

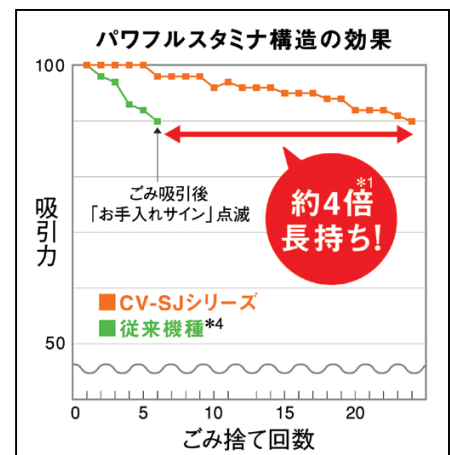

[図3 パワフルスタミナ構造の効果]

### 3. 床、じゅうたん、壁ぎわのごみや、ペットの毛もワイドにしっかりかき取る「ワイドスーパー自走ヘッド」

グングン進んで、広い所もすばやくしっかりお掃除できる 280mm 幅「ワイドスーパー自走ヘッド」(CV-SJ10)

業界最大幅\*280mmの幅広いパワーヘッドは、じゅうたんの上面もグングン進む自走機能付きで、広い所もすばやく、しっかりお掃除ができます。(図4)

壁ぎわのごみも微細なチリも強力にかき取る「きわびたスイングシャッター」(CV-SJ10)

スイングシャッター機構を進化させた「きわびたスイングシャッター」は、ヘッド前部のシャッターが前後にスイングし、大きなごみから微細なチリまで強力にかき取ります。また、回転ブラシをヘッド前方に配置し、壁ぎわのごみ取り性能を大幅にアップさせました。(図5)

新採用「ナノチタン 8 条回転ブラシ」でペットの毛もしっかりキャッチ(CV-SJ10)

ブラシの改良により、じゅうたん上のペットの毛やつこいごみもかき取るとともに、ナノチタンの採用でブラシに付着したにおいも強力に消臭します。

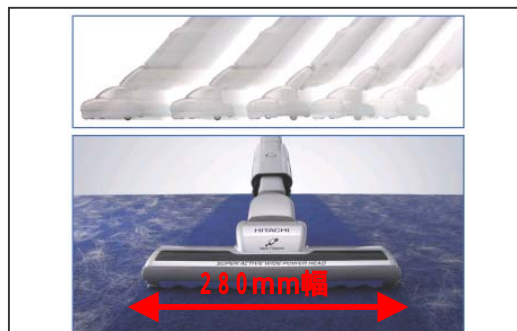

[図4 ワイドスーパー自走ヘッド]

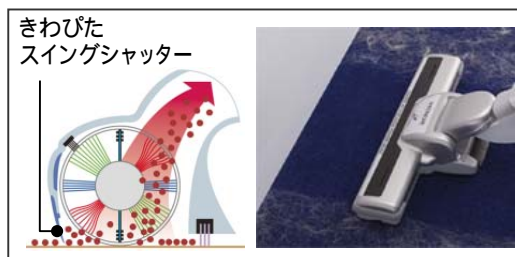

[図5 きわびたスイングシャッター]

### 4. 「サッと！クルッと！」使いやすい、日立独自の「ラクラク」機能が満載

手元のレバーで簡単調節「サッとズームパイプ」(CV-SJ10, SJ9)

手元にあるレバーで、使う場所や背丈に合わせてパイプの長さを簡単に調節できます。(図6)

低い所も狭い所もスムーズにお掃除「ペタリンコ・クルッと構造」

ベッドの下など低い場所でも、ヘッドが浮かずに奥までしっかりお掃除できます。また、手元のグリップを回転させると、ヘッドがクルッと回ってすき間もスムーズにお掃除できます。(図7)

すき間も高い所も手軽にお掃除「クルッとブラシ」(CV-SJ10, SJ9)

ヘッドをはずすとブラシが現れ、サッとのお掃除できます。また、ブラシの先端がクルッと回るので、お掃除エリアも広がります。手元側への付け替えも可能です。(図8)



[図6 サッとズームパイプ]



[図7 ペタリンコ・クルッと構造]



[図8 クルッとブラシ]

#### その他の便利な機能

ダストケースには静電気防止素材を使用しました。強力ごみプレスの効果とあいまって、サッとごみが捨てられます。また、ダストケースは、水で丸洗いが可能です。移動の際は、狭い所ではホース根元の「サッとハンドル」、部屋間の移動には本体の「大型ハンドル」、床移動では取り回しが楽な「大型ソフト車輪」(CV-SJ10、CV-SJ9)などで、スムーズにできます。



[図9 サッとごみ捨て]



## 5. 「ナノチタン・アレロオフ除菌消臭システム」で清潔・衛生排気

ナノチタン消臭により、ペットのにおいの消臭効果約 1.6 倍<sup>\*5</sup>を実現

ごみが集まりやすい回転ブラシのハケやフィルターに、従来触媒の約 1/200 の大きさの「ナノチタン」を塗布したことにより (図 10)、においの分子も効率よくキャッチしてしっかり分解します。また、CV-SJ10 は、ダストケース内側に塗布したナノチタンとナノ波長 LED の効果で、キャッチしたペットの毛などのにおい<sup>\*6</sup>の消臭効果が約 1.6 倍<sup>\*5</sup>向上しました。(図 11)

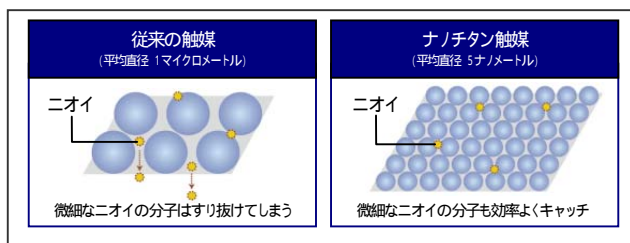

[図 10 従来の消臭触媒とナノチタン触媒の比較]



[図 11 ナノ波長LED (CV-SJ10)]

### 捕じん率約 99.9%の高捕じん

複数の高性能フィルターで、1 マイクロメートル以上の微細なホコリやチリ<sup>\*7</sup>を約 99.9%キャッチします。

### キャッチしたダニ・スギ花粉を 99%以上分解<sup>\*8</sup>

フィルターに含まれる人工酵素の働きにより、気になるダニ、スギ花粉、犬・猫の皮脂などの不快物質を 99%以上分解します。

### 高性能フィルターでしっかり除菌<sup>\*9</sup>

ダストケース部の「抗菌 HEPA クリーンダストフィルター」や、本体後面に配した「ナノチタン・アレロオフ抗菌消臭 HEPA クリーンフィルター」

(CV-SJ10) などの高い捕じん性能と抗菌機能を持った高性能フィルターで、吸い込んだ細菌をしっかりキャッチ、除菌するとともに、活動を抑制します (図 12)。

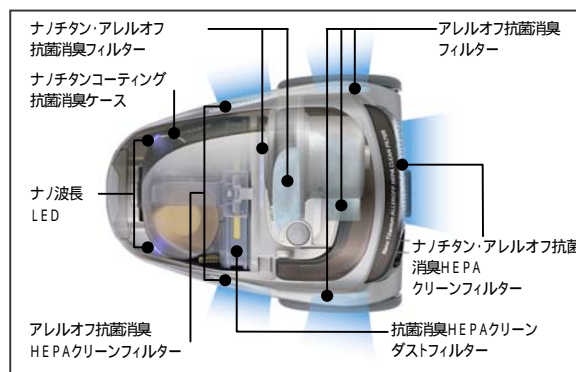

[図 12 ナノチタン・アレロオフ除菌消臭システム (CV-SJ10)]

## 6. 環境への配慮

サイクロン方式として、紙パックを不要にしました。省資源化として、製品の軽量化、包装用発泡スチロールを廃止するなどして、CO<sub>2</sub> の排出量を約 9%削減しました。また、ダストケースのすべてのフィルターを水洗い可能にすることで、フィルターを長寿命化しました。さらに、電子基板への無鉛はんだの使用、六価クロムを含まないネジの採用など、EU の RoHS 指令<sup>\*10</sup>に対応しています。

\*1 2005年6月27日現在。サイクロン方式の一般家庭用床移動形クリーナーにおいて。

\*2 2年前の当社自動チリ落とし機構未採用機種 CV-SG10 との比較。当社試験ごみによる試験結果。結果は条件により異なります。ごみ捨てまでの時間が長くなるわけではありません。

\*3 当社従来機種 CV-SH10 との比較。

\*4 2005年6月27日現在。一般家庭用床移動形クリーナーのモーター駆動回転ブラシつき吸口において。

\*5 CV-SJ10 と当社従来機種 CV-SH10 との比較。ダストケース内の消臭効果。結果は条件により異なります。

\*6 アンモニア臭など。全てのにおいが消臭できるわけではありません。

\*7 大きさが1マイクロメートル (1/1000mm) 以上の微細なチリ。

\*8 試験依頼先：信州大学 ●試験方法：電気泳動法 ●分解の方法：人工酵素を繊維表面に処理

\*9 試験依頼先：(財)北里環境化学センター ●試験方法：菌を含む気流の除菌 ●除菌の方法：ろ過方式

\*10 Restriction of the Use of Certain Hazardous Substances in Electrical and Electronic Equipment の略。欧州連合 EU 域内で取り扱う電気・電子機器製品を対象に実施する有害物質規制のこと。2006年7月1日以降、鉛・水銀・カドニウム・六価クロム・PBB (ポリ臭素化ジフェニル)・PBDE (ポリ臭素化ジフェニルエーテル) の6物質の使用が制限されます。

以上

---

このニュースリリース記載の情報(製品価格、製品仕様、サービスの内容、発売日、お問い合わせ先、URL 等)は、発表日現在の情報です。予告なしに変更され、検索日と情報が異なる可能性もありますので、あらかじめご了承ください。

---